

LE NOUVEAU DICTIONNAIRE VISUEL MULTILINGUE

Jean-Claude Corbeil
Ariane Archambault

FRANÇAIS | ANGLAIS | ESPAGNOL | ALLEMAND | ITALIEN

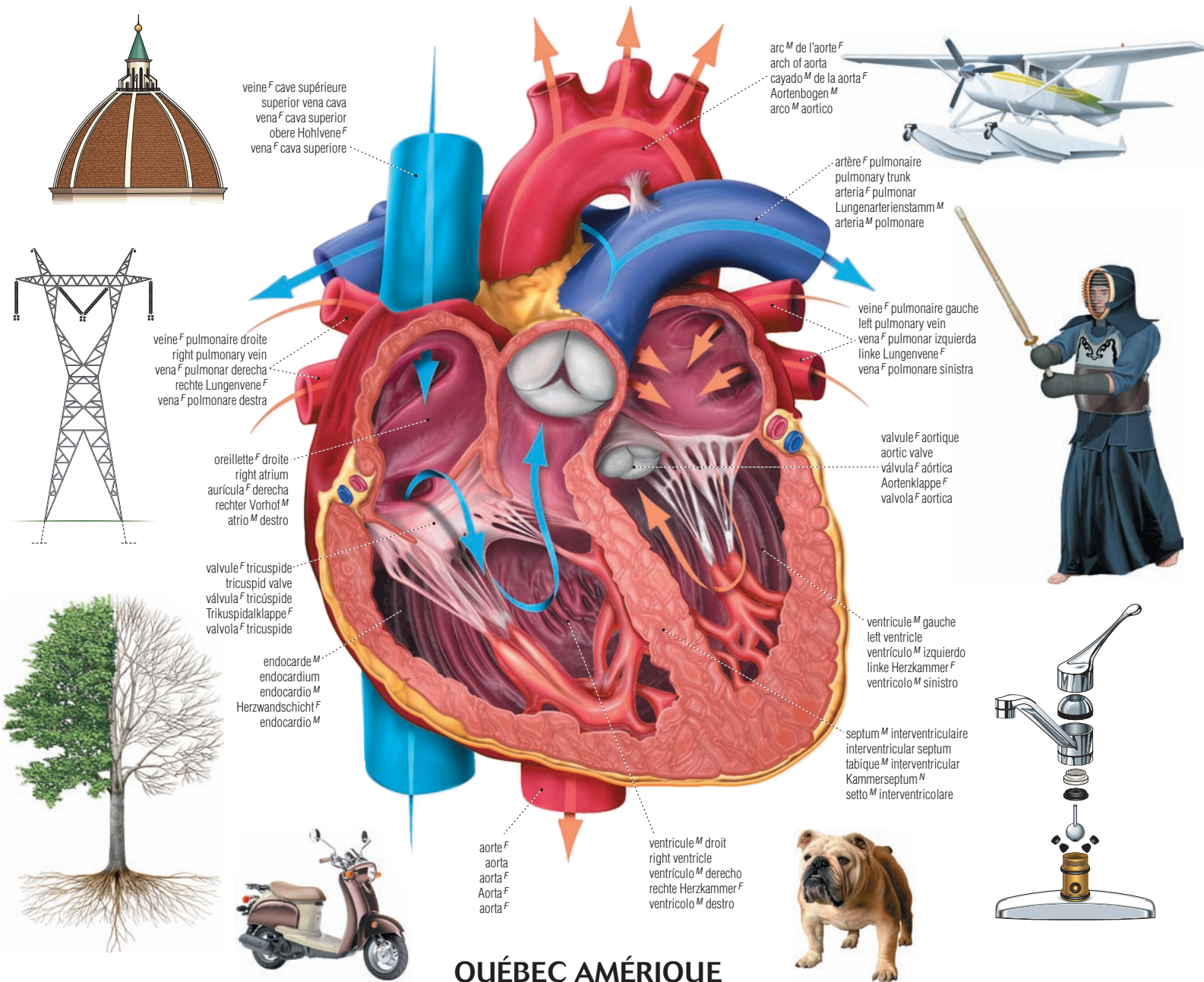

QUÉBEC AMÉRIQUE

Jean-Claude **Corbeil**
Ariane **Archambault**

LE NOUVEAU
DICTIONNAIRE
VISUEL MULTILINGUE
FRANÇAIS | ANGLAIS | ESPAGNOL | ALLEMAND | ITALIEN

QUÉBEC AMÉRIQUE

REMERCIEMENTS

Nous tenons à exprimer notre plus vive reconnaissance aux personnes, organismes, sociétés et entreprises qui nous ont transmis la documentation technique la plus récente pour la préparation du Nouveau Dictionnaire visuel multilingue.

Arcand, Denis (réalisateur); Association Internationale de Signalisation Maritime; Association canadienne des paiements (Charlie Clarke); Association des banquiers canadiens (Lise-Provost); Automobiles Citroën; Automobiles Peugeot; Banque du Canada (Lyse Brousseau); Banque Royale du Canada (Raymond Chouinard, Francine Morel, Carole Trottier); Barrett Xplore inc.; Bazarin, Christine; Bibliothèque du Parlement canadien (Service de renseignements); Bibliothèque nationale du Québec (Jean-François-Palomino); Bluechip Kennels (Olga Gagne); Bombardier Aéronautique; Bridgestone-Firestone; Brother (Canada); Canadien National; Casavant Frères Itée; C.O.J.O. ATHENES 2004 (Bureau des Médias Internationaux); Centre Eaton de Montréal; Centre national du Costume (Recherche et Diffusion); Cetacean Society International (William R. Rossiter); Chagnon, Daniel (architecte D.E.S. – M.E.Q.); Cohen et Rubin Architectes (Maggy-Cohen); Commission Scolaire de Montréal (École St-Henri); Compagnie de la Baie d'Hudson (Nunzia Iavarone, Ron Oyama); Corporation d'hébergement du Québec (Céline Drolet); École nationale de théâtre du Canada (bibliothèque); Élevage Le Grand Saphir (Stéphane Ayotte); Énergie atomique du Canada Itée; Eurocopter; Famous Players; Fédération bancaire française (Védi Hékiman); Fontaine, Pierre-Henry (biologiste); Future Shop; Garaga; Groupe Jean Coutu; Hôpital du Sacré-Cœur de Montréal; Hôtel Inter-Continental; Hydro-Québec; I.P.I.Q. (Serge Bouchard); IGA Barcelo; International Entomological Society (Dr.-Michael Geisthardt); Irisbus; Jérôme, Danielle (O.D.); La Poste (Colette Gouts); Le Groupe Canam Manac inc.; Lévesque, Georges (urgentologue); Lévesque, Robert (chef machiniste); Manutan; Marriot Spring Hill suites; MATRA S.A.; Métro inc.; ministère canadien de la Défense nationale (Affaires publiques); ministère de la Défense, République Française; ministère de la Justice du Québec (Service de la gestion immobilière – Carol Sirosis); ministère de l'Éducation du Québec (Direction de l'équipement scolaire-Daniel-Chagnon); Muse Productions (Annick Barbery); National Aeronautics and Space Administration; National Oceanic and Atmospheric Administration; Nikon Canada inc.; Normand, Denis (consultant en télécommunications); Office de la langue française du Québec (Chantal Robinson); Paul Demers & Fils inc.; Phillips (France); Pratt & Whitney Canada inc.; Prévost Car inc.; Radio Shack Canada Itée; Réno-Dépôt inc.; Robitaille, Jean-François (Département de biologie, Université Laurentienne); Rocking T Ranch and Poultry Farm (Pete and Justine Theer); RONA inc.; Sears Canada inc.; Secrétariat d'État du Canada, Bureau de la traduction; Service correctionnel du Canada; Société d'Entomologie Africaine (Alain-Drumont); Société des musées québécois (Michel Perron); Société Radio-Canada; Sony du Canada Itée; Sûreté du Québec; Théâtre du Nouveau Monde; Transports Canada (Julie Poirier); Urgences-Santé (Éric Berry); Ville de Longueuil (Direction de la Police); Ville de Montréal (Service de la prévention des incendies); Vimont Lexus Toyota; Volvo Bus Corporation; Yamaha Motor Canada Ltd.



Le Nouveau Dictionnaire visuel multilingue a été conçu par
QA International, une division de
Les Éditions Québec Amérique inc.
329, rue de la Commune Ouest, 3^e étage
Montréal (Québec) H2Y 2E1 Canada
T 514.499.3000 F 514.499.3010

©2003 Les Éditions Québec Amérique inc.

Il est interdit de reproduire ou d'utiliser le contenu de cet ouvrage, sous quelque forme et par quelque moyen que ce soit – reproduction électronique ou mécanique, y compris la photocopie et l'enregistrement – sans la permission écrite de l'éditeur.

Nous reconnaissons l'aide financière du gouvernement du Canada par l'entremise du Programme d'aide au développement de l'industrie de l'édition (PADIÉ) pour nos activités d'édition.

Les Éditions Québec Amérique tiennent également à remercier les organismes suivants pour leur appui financier :



Le Conseil des Arts
du Canada | The Canada Council
for the Arts



Catalogage avant publication de la Bibliothèque du Canada
Corbeil, Jean-Claude

Le nouveau dictionnaire visuel multilingue : français, anglais, espagnol, allemand, italien

Comprend un index.
Texte en français, en anglais, en espagnol, en allemand et en italien.

ISBN 978-2-7644-1107-0

1. Dictionnaires illustrés polyglottes I. Archambault, Ariane. II. Titre.
III. Titre : Le visuel multilingue.

AG250.C68 2003 413'.1 C2003-941144-3F

DIRECTION

Éditeur : Jacques Fortin
Auteurs : Jean-Claude Corbeil et Ariane Archambault
Directeur éditorial : François Fortin
Rédacteur en chef : Serge D'Amico
Designer graphique : Anne Tremblay

PRODUCTION

Mac Thien Nguyen Hoang
Guylaine Houle

RECHERCHES TERMINOLOGIQUES

Jean Beaumont
Catherine Briand
Nathalie Guillo

ILLUSTRATION

Direction artistique : Jocelyn Gardner
Jean-Yves Ahern
Rielle Lévesque
Alain Lemire
Mélanie Boivin
Yan Bohler
Claude Thivierge
Pascal Bilodeau
Michel Rouleau
Anouk Noël
Carl Pelletier

MISE EN PAGE

Pascal Goyette
Janou-Ève LeGuerrier
Véronique Boisvert
Josée Gagnon
Karine Raymond
Geneviève Théroix Béliveau

DOCUMENTATION

Gilles Vézina
Kathleen Wynd
Stéphane Batigne
Sylvain Robichaud
Jessie Daigle

GESTION DES DONNÉES

Programmeur : Daniel Beaulieu
Nathalie Fréchette

RÉVISION

Marie-Nicole Cimon

PRÉIMPRESSION

Sophie Pellerin
Kien Tang
Karine Lévesque

CONTRIBUTIONS

Québec Amérique remercie les personnes suivantes pour leur contribution au présent ouvrage :

Jean-Louis Martin, Marc Lalumière, Jacques Perrault, Stéphane Roy, Alice Comtois, Michel Blais, Christiane Beauregard, Mamadou Togola, Annie Maurice, Charles Campeau, Mivil Deschênes, Jonathan Jacques, Martin Lortie, Raymond Martin, Frédérick Simard, Yan Tremblay, Mathieu Blouin, Sébastien Dallaire, Hoang Khanh Le, Martin Desrosiers, Nicolas Oroc, François Escalmel, Danièle Lemay, Pierre Savoie, Benoît Bourdeau, Marie-Andrée Lemieux, Caroline Soucy, Yves-Chabot, Anne-Marie Ouellette, Anne-Marie Villeneuve, Anne-Marie Brault, Nancy Lepage, Daniel Provost, François Vézina.

Présentation

du Nouveau Dictionnaire visuel multilingue

POLITIQUE ÉDITORIALE

Le Nouveau Dictionnaire visuel multilingue fait l'inventaire de l'environnement matériel d'une personne qui participe au monde industrialisé contemporain et qui doit connaître et utiliser un grand nombre de termes spécialisés dans des domaines très variés.

Il est conçu pour le grand public. Il répond aux besoins de toute personne à la recherche des termes précis et sûrs, pour des raisons personnelles ou professionnelles fort différentes : recherche d'un terme inconnu, vérification du sens d'un mot, traduction, publicité, enseignement des langues (maternelles, secondes ou étrangères), matériel pédagogique d'appoint, etc.

Ce public cible a guidé le choix du contenu du Nouveau Dictionnaire visuel multilingue : réunir en un seul ouvrage les termes techniques nécessaires à l'expression du monde contemporain, dans les domaines de spécialités qui façonnent notre univers quotidien.

STRUCTURE DU NOUVEAU DICTIONNAIRE VISUEL MULTILINGUE

L'ouvrage comprend trois sections : les pages préliminaires, dont la liste des thèmes et la table des matières; le corps de l'ouvrage, soit le traitement détaillé de chaque thème; l'index des langues de l'édition.

L'information est présentée du plus abstrait au plus concret : thème, sous-thème, titre, sous-titre, illustration, terminologie.

Le contenu du Nouveau Dictionnaire visuel multilingue se partage en 17-THÈMES, d'Astronomie à Sports et Jeux. Les thèmes les plus complexes se divisent en SOUS-THÈMES, 94 au total. Ainsi, par exemple, le thème Terre se divise en Géographie, Géologie, Météorologie et Environnement.

Le TITRE (658 au total) remplit diverses fonctions : nommer l'illustration d'un objet unique, dont les principales parties sont identifiées (par exemple, glacier, fenêtre); regrouper sous une même appellation des illustrations qui appartiennent au même univers conceptuel, mais qui représentent des éléments différents les uns des autres, avec chacun leurs propres désignations et terminologies (exemple : configuration des continents, appareils électroménagers).

Parfois, les principaux membres d'une même classe d'objets sont réunis sous un même SOUS-TITRE, avec chacun leurs noms, mais sans analyse terminologique détaillée (exemple : sous fauteuil, les exemples de fauteuils).

L'ILLUSTRATION montre avec réalisme et précision un objet, un processus ou un phénomène et les détails les plus importants qui les constituent. Elle sert de définition visuelle à chacun des termes qu'elle présente.

LA TERMINOLOGIE

Chaque mot du Nouveau Dictionnaire visuel multilingue a été soigneusement sélectionné à partir de l'examen d'une documentation de haute qualité, au niveau de spécialisation requis.

Il arrive parfois qu'au vu de la documentation, différents mots soient employés pour nommer la même réalité. Dans ces cas, le mot le plus fréquemment utilisé par les auteurs les plus réputés a été retenu.

Il arrive parfois qu'au Québec, le mot diffère de celui de France et qu'il soit nécessaire de connaître l'un et l'autre, légitime chacun dans leur usage respectif de la langue française. Le terme utilisé au Québec est alors imprimé en caractères italiques en regard du mot de France, écrit en caractères romains.

Le Nouveau Dictionnaire visuel multilingue contient 20 800 entrées d'index, soit plus de 39 000 mots en français, 35 000 en anglais, 42 890 en espagnol, 25 145 en allemand et 42 081 en italien, du fait que les termes techniques sont très souvent composés de plusieurs mots, par exemple fond de l'océan/ ocean floor.

L'INDEX cite tous les mots du dictionnaire en ordre alphabétique, pour chacune des langues.

MODES DE CONSULTATION

On peut accéder au contenu du Nouveau Dictionnaire visuel multilingue de plusieurs façons :

- À partir de la liste des THÈMES, au dos de l'ouvrage et à la fin des pages préliminaires.
- À partir de la page de présentation de chaque thème, qui en expose, en un seul coup d'œil, le contenu, soit la liste complète des titres de cette section, regroupés en sous-thèmes si le thème se subdivise, avec renvoi à la page.
- Avec l'INDEX, on peut consulter le Nouveau Dictionnaire visuel multilingue à partir du mot, pour mieux voir à quoi il correspond ou pour en vérifier l'exactitude, en examinant l'illustration où il figure.
- Originalité fondamentale du Nouveau Dictionnaire visuel multilingue : l'illustration permet de trouver un mot à partir de l'idée, même floue, qu'on en a. Le Nouveau Dictionnaire visuel multilingue est le seul dictionnaire qui le permette. La consultation de tous les autres dictionnaires exige d'abord qu'on connaisse le mot.

UNE ÉDITION REVUE ET AUGMENTÉE

À la suite du succès mondial du Visuel depuis 1992, une nouvelle édition a été conçue et mise en chantier, résultat de plusieurs années d'observation et de travail.

Tous les sujets ont été examinés un à un pour en évaluer la pertinence et les modifier au besoin, s'ils avaient évolué substantiellement depuis la dernière édition. Par exemple, la section informatique est entièrement refondue, en fonction de l'évolution rapide des technologies et pour tenir compte de la généralisation d'Internet. Tous ont été, d'une manière ou de l'autre, enrichis, souvent en ajoutant les principaux représentants d'une classe d'objets, par exemple les oiseaux, les poissons, les animaux familiers, etc. Le thème Sports et Jeux est notablement plus étoffé, avec l'ajout de nombreuses disciplines choisies dans le programme des Jeux olympiques d'été et d'hiver. Deux nouveaux thèmes s'ajoutent. Le thème Société présente les illustrations et le vocabulaire des lieux publics de la vie en société, comme l'école, l'hôpital, le restaurant ou le centre commercial. Le thème Alimentation et Cuisine fait l'inventaire des éléments qui composent notre nutrition, les fruits et les légumes, la viande et les poissons, les pâtes, les légumineuses, les épices et les fines herbes, etc.

En conséquence, de nouvelles illustrations s'ajoutent, plus de 6 000 en comparaison de 3 500 dans l'édition précédente. Toutes maintiennent la tradition qui a fait le succès du Visuel : souci de réalisme et de clarté.

Autre indice de l'enrichissement du dictionnaire : le nombre de termes a augmenté de plus de 5 000 nouvelles entrées.

Sur la tranche et au dos du livre, il identifie et accompagne chaque thème pour faciliter l'accès rapide à la section correspondante du livre.

LE TITRE

Il est mis en évidence dans la langue principale de l'édition, alors que les autres langues, s'il y a lieu, figurent en dessous, en caractères plus discrets. Si le titre court sur plusieurs pages, il se présente en grisé sur les pages subséquentes à la première où il est mentionné.

LE SOUS-THÈME

La majorité des thèmes se subdivisent en sous-thèmes. Il est unilingue, bilingue ou multilingue, selon les éditions.

L'ILLUSTRATION

Elle sert de définition visuelle à chacun des termes qui y sont associés.

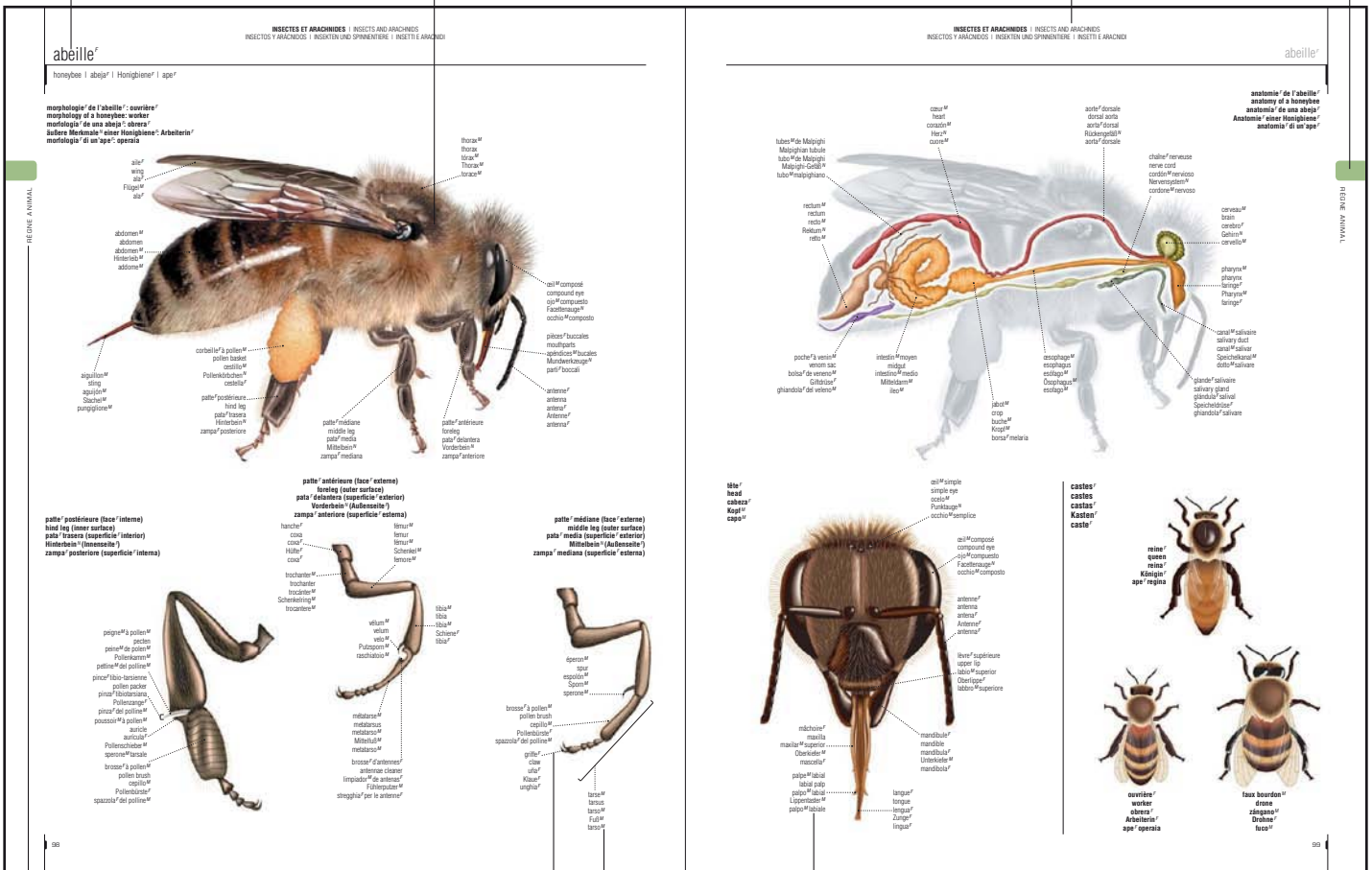

LE THÈME

Il est toujours unilingue, dans la langue principale de l'édition. L'équivalent anglais, espagnol, allemand et italien se trouve dans la page de présentation du thème, première double page de chacun d'entre eux.

LE TERME

Chaque terme figure dans l'index avec renvoi aux pages où il apparaît. Il se présente dans toutes les langues, avec, en tête, la langue principale de l'édition.

LE FILET

Il relie le mot à ce qu'il désigne. Là où les filets étaient trop nombreux et rendaient la lisibilité difficile, ils ont été remplacés par des codes de couleurs avec légendes ou, dans de rares cas, par des numéros.

L'INDICATION DU GENRE

F : féminin
M : masculin
N : neutre

Le genre de chaque mot d'un terme est indiqué. Lorsque le terme est composé de plusieurs mots, le genre de l'ensemble est celui du premier nom. Ainsi, station^F-service^M est féminin à cause du genre de station.

Les personnages représentés dans le dictionnaire sont tantôt des hommes, tantôt des femmes lorsque la fonction illustrée peut être remplie par les uns ou les autres. Le genre alors attribué au mot dépend de l'illustration. En fait, dans la réalité, ce mot est masculin ou féminin selon le sexe de la personne.















Table des matières

ASTRONOMIE	2	Mollusques	104
Corps célestes	4	escargot, coquillage univalve, coquillage bivalve, pieuvre	
planètes et satellites, système solaire, Soleil, Lune, comète, météorite, étoile, galaxie		Crustacés	107
Observation astronomique	10	homard	
constellations de l'hémisphère austral, planétarium, constellations de l'hémisphère boréal, coordonnées célestes, lunette astronomique, télescope, radiotélescope, observatoire astronomique, télescope spatial Hubble		Poissons	108
Astronautique	18	poisson osseux, poisson cartilagineux	
sonde spatiale, scaphandre spatial, Station spatiale internationale, navette spatiale, lanceur spatial		Amphibiens	110
TERRE	26	grenouille, exemples d'amphibiens	
Géographie	28	Reptiles	112
configuration des continents, cartographie, télédétection		serpent, tortue, exemples de reptiles	
Géologie	42	Oiseaux	115
structure de la Terre, coupe de la croûte terrestre, séisme, plaques tectoniques, volcan, montagne, glacier, mouvements de terrain, grotte, lacs, cours d'eau, vague, fond de l'océan, fosses et dorsales océaniques, configuration du littoral, désert		oiseau, exemples d'oiseaux	
Météorologie	53	Mammifères insectivores	121
coupe de l'atmosphère terrestre, cycle des saisons, prévision météorologique, disposition des informations d'une station, carte météorologique, symboles météorologiques internationaux, instruments de mesure météorologique, station météorologique, satellites météorologiques, climats du monde, nuages, tornade et trombe marine, cyclone tropical, précipitations		taupe, exemples de mammifères insectivores	
Environnement	66	Mammifères rongeurs et lagomorphes	122
végétation et biosphère, cycle de l'eau, chaîne alimentaire, effet de serre, pollution de l'air, pollution du sol, pluies acides, pollution de l'eau, tri sélectif des déchets		rongeur, mâchoires de rongeur et de lagomorphe, exemples de mammifères rongeurs, exemples de mammifères lagomorphes	
RÈGNE VÉGÉTAL	72	Mammifères ongulés	124
lichen, cellule végétale, algue, mousse, champignon, fougère, plante, feuille, fleur, fruits, céréales, vigne, arbre, conifère		cheval, exemples de sabots, exemples de mammifères ongulés	
RÈGNE ANIMAL	90	Mammifères carnivores	130
Évolution de la vie	92	chien, races de chiens, chat, races de chats, exemples de mammifères carnivores	
origine et évolution des espèces		Mammifères marins	136
Organismes simples et échinodermes	94	dauphin, exemples de mammifères marins	
cellule animale, unicellulaires, échinodermes, éponge		Mammifères primates	138
Insectes et arachnides	96	gorille, exemples de mammifères primates	
papillon, abeille, exemples d'insectes, exemples d'arachnides, araignée		Mammifère volant	140
		chauve-souris, exemples de chauves-souris	
		Mammifères marsupiaux	142
		kangourou, exemples de marsupiaux	
		ÊTRE HUMAIN	144
		Corps humain	146
		homme, femme	
		Anatomie	150
		muscles, squelette, dents, circulation sanguine, appareil respiratoire, appareil digestif, appareil urinaire, système nerveux, organes génitaux masculins, organes génitaux féminins, sein	

Organes des sens <i>toucher, ouïe, odorat et goût, vue</i>	172	ARTS ET ARCHITECTURE	392
ALIMENTATION ET CUISINE	178	Beaux-arts	394
Alimentation	180	<i>musée, peinture et dessin, sculpture sur bois</i>	
<i>supermarché, ferme, champignons, algues, légumes, légumineuses, fruits, épices, condiments, fines herbes, céréales, produits céréaliers, café et infusions, chocolat, sucre, huiles et matières grasses, produits laitiers, abats, gibier, volaille, œufs, viande, charcuterie, mollusques, poissons cartilagineux, crustacés, poissons osseux</i>		Architecture	402
Cuisine	222	<i>pyramide, théâtre grec, temple grec, styles d'architecture, maison romaine, amphithéâtre romain, château fort, fortification à la Vauban, cathédrale, temple aztèque, pagode, éléments d'architecture, escalier mécanique, ascenseur, maisons traditionnelles, maisons de ville</i>	
<i>emballage, cuisine, verres, vaisselle, couvert, ustensiles de cuisine, batterie de cuisine, appareils électroménagers, appareils électroménagers divers, cafetières</i>		Arts graphiques	420
MAISON	242	<i>impression, gravure en relief, gravure en creux, lithographie, reliure d'art</i>	
Emplacement	244	Arts de la scène	427
<i>extérieur d'une maison, piscine</i>		<i>cinéma, plateau de tournage, salle de spectacle</i>	
Éléments de la maison	247	Musique	432
<i>porte extérieure, serrure, fenêtre</i>		<i>instruments traditionnels, notation musicale, accessoires, orchestre symphonique, exemples de groupes instrumentaux, instruments à cordes, instruments à clavier, instruments à vent, instruments à percussion, instruments électroniques</i>	
Structure d'une maison	250	Artisanat	452
<i>principales pièces d'une maison, charpente, ferme de toit, fondations, parquet, revêtements de sol textiles, escalier, marche</i>		<i>couture, machine à tricoter, tricot, dentelle aux fuseaux, broderie, tissage, poterie</i>	
Chauffage	256	COMMUNICATIONS ET BUREAUTIQUE	466
<i>chauffage au bois, installation à air chaud pulsé, installation à eau chaude, pompe à chaleur, chauffage d'appoint</i>		Communications	468
Conditionnement de l'air	261	<i>langues du monde, instruments d'écriture, journal, typographie, signes de ponctuation, signes diacritiques, symboles divers, réseau public postal, photographie, télédiffusion par satellite, satellites de télécommunications, télécommunications par satellite, radio : studio et régie, microphone dynamique, télévision, chaîne stéréo, appareils de son portatifs, minichaine stéréo, communication sans fil, communication par téléphone</i>	
<i>appareils de conditionnement de l'air</i>		Bureautique	509
Plomberie	262	<i>bureau, mobilier de bureau, micro-ordinateur, périphériques d'entrée, périphériques de sortie, onduleur, périphériques de stockage, périphériques de communication, exemples de réseaux, réseau informatique, Internet, utilisations d'Internet, ordinateur portable, ordinateur de poche, livre électronique, articles de bureau</i>	
<i>circuit de plomberie, fosse septique, pompe de puisard, salle de bains, w.-c., chauffe-eau, robinet et mitigeurs, adaptateurs et raccords, exemples de branchement</i>		TRANSPORT ET MACHINERIE	536
Électricité	272	Transport routier	538
<i>panneau de distribution, compteur d'électricité, branchement au réseau, éclairage, dispositifs de contact</i>		<i>système routier, ponts fixes, ponts mobiles, tunnel routier, signalisation routière, station-service, automobile, freins, pneu, radiateur, bougie d'allumage, batterie d'accumulateurs, automobile électrique, automobile hybride, types de moteurs, caravane, autobus, camionnage, moto, quad, bicyclette</i>	
Ameublement de la maison	276	Transport ferroviaire	582
<i>fauteuil, chaise, sièges, meubles de rangement, table, lit, meubles d'enfants, parures de fenêtre, luminaires, appareils électroménagers, articles ménagers</i>		<i>gare de voyageurs, gare, types de voitures, train à grande vitesse (T.G.V.), locomotive diesel-électrique, wagon, gare de triage, voie ferrée, passage à niveau, chemin de fer métropolitain, tramway</i>	
BRICOLAGE ET JARDINAGE	296	Transport maritime	596
Bricolage	298	<i>port maritime, écluse, embarcations anciennes, embarcations traditionnelles, exemples de voiles, exemples de gréements, quatre-mâts barque, exemples de bateaux et d'embarcations, ancre, équipement de sauvetage, appareils de navigation, signalisation maritime, système de balisage maritime</i>	
<i>matériaux de base, matériaux de revêtement, isolants, bois, menuiserie : outils pour clouer, menuiserie : outils pour visser, menuiserie : outils pour scier, menuiserie : outils pour percer, menuiserie : outils pour façonner, menuiserie : outils pour serrer, menuiserie : instruments de traçage et de mesure, menuiserie : matériel divers, plomberie : outils, maçonnerie : outils, électricité : outils, soudage : outils, peinture d'entretien, échelles et escabeaux</i>		Transport aérien	618
Jardinage	322	<i>aéroport, avion long-courrier, poste de pilotage, turboréacteur à double flux, exemples d'avions, exemples d'empennages, exemples de voilures, mouvements de l'avion, forces agissant sur un avion, exemples d'hélicoptères, hélicoptère</i>	
<i>jardin d'agrément, équipement divers, outils pour semer et planter, jeu de petits outils, outils pour remuer la terre, outils pour arroser, outils pour couper, soins de la pelouse</i>		Manutention	632
VÊTEMENTS	334	<i>manutention, grues et portique, conteneur</i>	
<i>éléments du costume ancien, vêtements traditionnels, coiffure, chaussures, gants, symboles d'entretien des tissus, vêtements d'homme, tricot, vêtements de femme, vêtements de nouveau-né, vêtements d'enfant, tenue d'exercice</i>		Machinerie lourde	636
PARURE ET OBJETS PERSONNELS	372	<i>bouteur, chargeuse-pelleteuse, pelle hydraulique, décapeuse, niveleuse, camion-benne, tracteur agricole, machinerie agricole</i>	
Parure	374		
<i>bijouterie, manucure, maquillage, soins du corps, coiffure</i>			
Objets personnels	383		
<i>rasage, hygiène dentaire, lentilles de contact, lunettes, articles de maroquinerie, sacs à main, bagages, articles de fumeur, parapluie et canne</i>			

ÉNERGIES	644	Sécurité	764
Géothermie et énergie fossile	646	<i>prévention des incendies, prévention de la criminalité, protection de l'ouïe, protection des yeux, protection de la tête, protection des voies respiratoires, protection des pieds, symboles de sécurité</i>	
<i>énergie thermique, production d'électricité par énergie géothermique, mine de charbon, pétrole</i>		Santé	775
Hydroélectricité	657	<i>matériel de secours, ambulance, trousse de secours, tensiomètre, thermomètres médicaux, hôpital, aides à la marche, fauteuil roulant, formes pharmaceutiques des médicaments</i>	
<i>complexe hydroélectrique, groupe turbo-alternateur, exemples de barrages, étapes de production de l'électricité, transport de l'électricité, usine marémotrice</i>		Famille	784
Énergie nucléaire	665	<i>liens de parenté</i>	
<i>production d'électricité par énergie nucléaire, séquence de manipulation du combustible, grappe de combustible, réacteur nucléaire, centrale nucléaire, réacteur au gaz carbonique, réacteur à eau lourde, réacteur à eau sous pression, réacteur à eau bouillante</i>		SPORTS ET JEUX	788
Énergie solaire	672	Installations sportives	788
<i>photopile, capteur solaire plan, circuit de photopiles, four solaire, production d'électricité par énergie solaire, maison solaire</i>		<i>complexe sportif, compétition, tableau indicateur</i>	
Énergie éolienne	676	Athlétisme	790
<i>moulin à vent, éoliennes et production d'électricité</i>		<i>stade, sauts, lancers</i>	
SCIENCE	678	Sports de balle et de ballon	794
Chimie	680	<i>baseball, softball, cricket, hockey sur gazon, football, rugby, football américain, netball, football canadien, basketball, volleyball, handball</i>	
<i>matière, éléments chimiques, symboles de chimie, matériel de laboratoire</i>		Sports de raquette	815
Physique : mécanique	686	<i>tennis de table, badminton, racquetball, squash, tennis</i>	
<i>système à deux poulies, engrenages, levier</i>		Sports gymniques	823
Physique : électricité et magnétisme	687	<i>trampoline, gymnastique rythmique, gymnastique</i>	
<i>magnétisme, circuit électrique en parallèle, générateurs, piles sèches, électronique</i>		Sports aquatiques et nautiques	827
Physique : optique	690	<i>water-polo, plongeon, natation, voile, planche à voile, canoë-kayak : eaux vives, aviron, canoë-kayak : course en ligne, ski nautique, surf, plongée sous-marine</i>	
<i>spectre électromagnétique, synthèse des couleurs, onde, lentilles, vision, lunette de visée, jumelles à prismes, laser à rubis pulsé, loupe et microscopes</i>		Sports de combat	842
Appareils de mesure	695	<i>boxe, lutte, judo, karaté, kung-fu, aikido, ju-jitsu, kendo, sumo, escrime</i>	
<i>mesure de la température, mesure du temps, mesure de la masse, mesure de la longueur, mesure de la distance, mesure de l'épaisseur, mesure des angles</i>		Sports de force	850
Symboles scientifiques usuels	702	<i>haltérophilie, appareils de conditionnement physique</i>	
<i>biologie, système international d'unités, mathématiques, géométrie, formes géométriques</i>		Sports équestres	852
SOCIÉTÉ	708	<i>saut d'obstacle, équitation, dressage, course de chevaux : turf, course de chevaux : course attelée, polo</i>	
Ville	708	Sports de précision	859
<i>agglomération, centre-ville, coupe d'une rue, édifice à bureaux, centre commercial, magasin à rayons, palais des congrès, restaurant, restaurant libre-service, hôtel, symboles d'usage courant</i>		<i>tir à l'arc, tir au fusil, tir au pistolet, tir à la carabine, billard, pétanque, bowling, jeu de quilles, golf</i>	
Justice	726	Cyclisme	870
<i>prison</i>		<i>vélo de montagne, cyclisme sur route, cyclisme sur piste, bicross</i>	
Économie et finance	728	Sports motorisés	872
<i>exemples d'unités monétaires, tribunal, monnaie et modes de paiement, banque</i>		<i>course automobile, motocyclisme, motoneige, scooter de mer</i>	
Éducation	732	Sports d'hiver	877
<i>bibliothèque, école</i>		<i>curling, hockey sur glace, patinage artistique, patinage de vitesse, bobsleigh, luge, skeleton, piste, station de ski, surf des neiges, ski alpin, ski acrobatique, ski de vitesse, saut à ski, ski de fond, raquettes, biathlon</i>	
Religion	736	Sports à roulettes	894
<i>chronologie des religions, église, mosquée, synagogue</i>		<i>planche à roulettes, patin à roues alignées</i>	
Politique	739	Sports aériens	896
<i>héraldique, drapeaux</i>		<i>parachutisme, vol libre, planeur, montgolfière</i>	
Armes	748	Sports de montagne	900
<i>armes de l'époque romaine, armes de l'âge de pierre, armure, arcs et arbalète, armes blanches, canon et mortier du 17^e siècle, arquebuse, pistolet, pistolet mitrailleur, revolver, fusil automatique, fusil mitrailleur, mortier moderne, obusier moderne, bazooka, grenade à main, canon sans recul, mine antipersonnel, char d'assaut, missiles, avion de combat, porte-avions, frégate, sous-marin nucléaire</i>		<i>escalade</i>	
		Loisirs de plein air	902
		<i>camping, nœuds, pêche, chasse</i>	
		Jeux	914
		<i>cartes, dés et dominos, jeux de plateau, puzzle, mah-jong, jeu de fléchettes, système de jeux vidéo, table de roulette, baby-foot, machine à sous</i>	
		INDEX	921

Liste des thèmes

	4	ASTRONOMIE	
	28	TERRE	
	74	RÈGNE VÉGÉTAL	
	92	RÈGNE ANIMAL	
	146	ÊTRE HUMAIN	
	180	ALIMENTATION ET CUISINE	
	244	MAISON	
	298	BRICOLAGE ET JARDINAGE	
	336	VÊTEMENTS	
	374	PARURE ET OBJETS PERSONNELS	
	394	ARTS ET ARCHITECTURE	
	468	COMMUNICATIONS ET BUREAUTIQUE	
	538	TRANSPORT ET MACHINERIE	
	646	ÉNERGIES	
	680	SCIENCE	
	708	SOCIÉTÉ	
	788	SPORTS ET JEUX	
	921	INDEX	



A S T R O N O M I E

ASTRONOMY | ASTRONOMÍA | ASTRONOMIE | ASTRONOMIA

4

Corps célestes

- 4 planètes et satellites
- 4 système solaire
- 6 Soleil
- 7 Lune
- 8 comète
- 8 météorite
- 8 étoile
- 9 galaxie

10

Observation astronomique

- 10 constellations de l'hémisphère austral
- 10 planétarium
- 12 constellations de l'hémisphère boréal
- 13 coordonnées célestes
- 14 lunette astronomique
- 15 télescope
- 16 radiotélescope
- 17 observatoire astronomique
- 17 télescope spatial Hubble

18

Astronautique

- 18 sonde spatiale
- 20 scaphandre spatial
- 21 Station spatiale internationale
- 22 navette spatiale
- 24 lanceur spatial

système^M solaire

solar system | sistema^M solar | Sonnensystem^M | sistema^M solare

ASTRONOMIE

planètes^F externes
 outer planets
 planetas^M externos
 äußere Planeten^M
 pianeti^M esterni

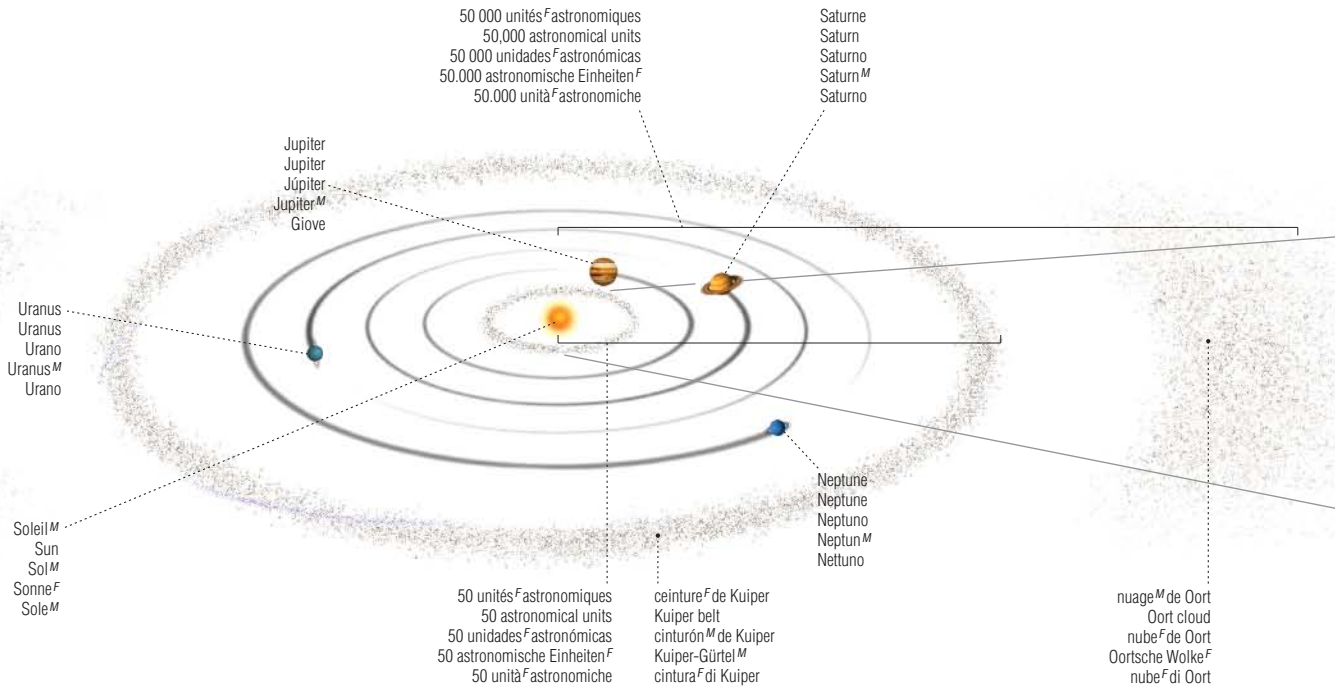

planètes^F et satellites^M

planets and satellites | planetas^M y satélites^M | Planeten^M und Monde^M | pianeti^M e satelliti^M

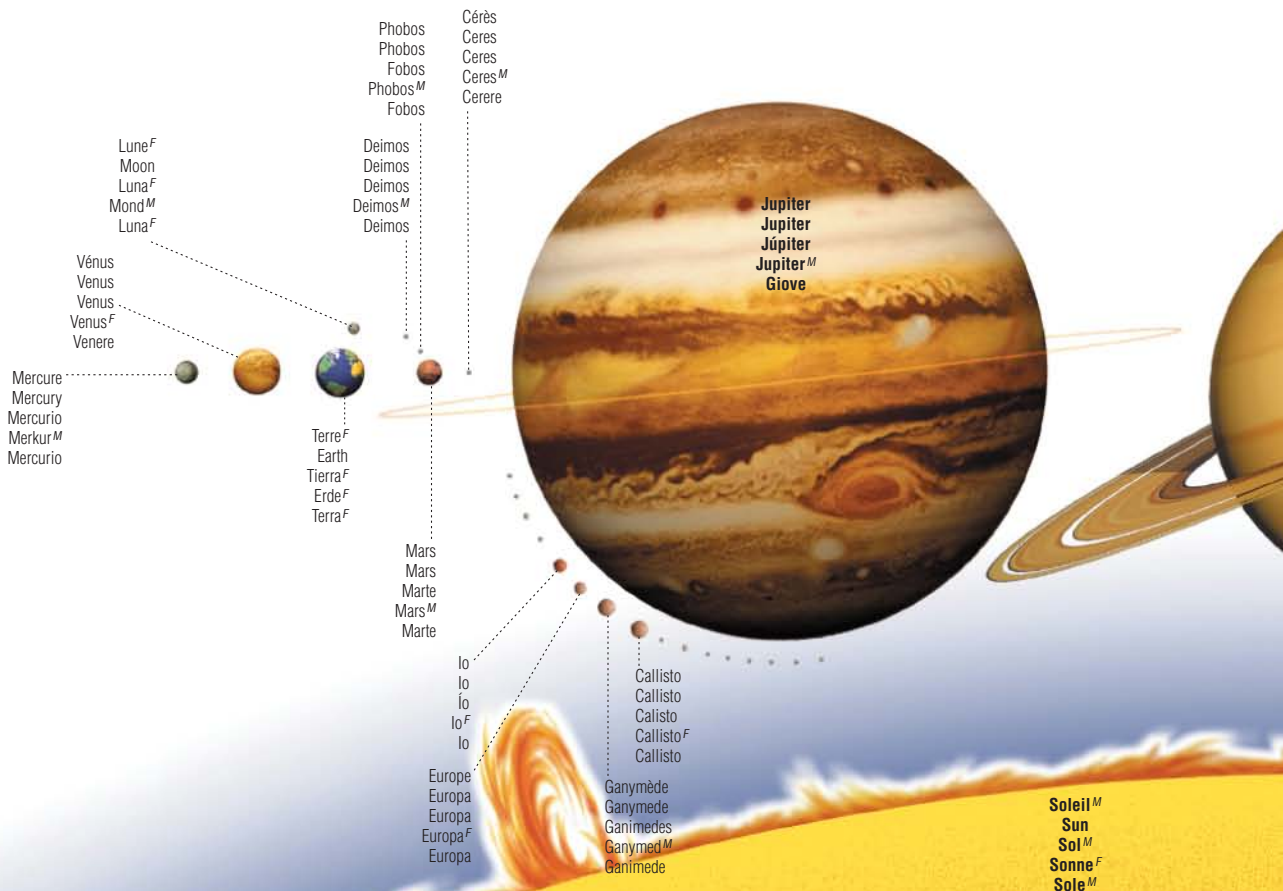

planètes^F internes
 inner planets
 planetas^M internos
 innere Planeten^M
 pianeti^M interni

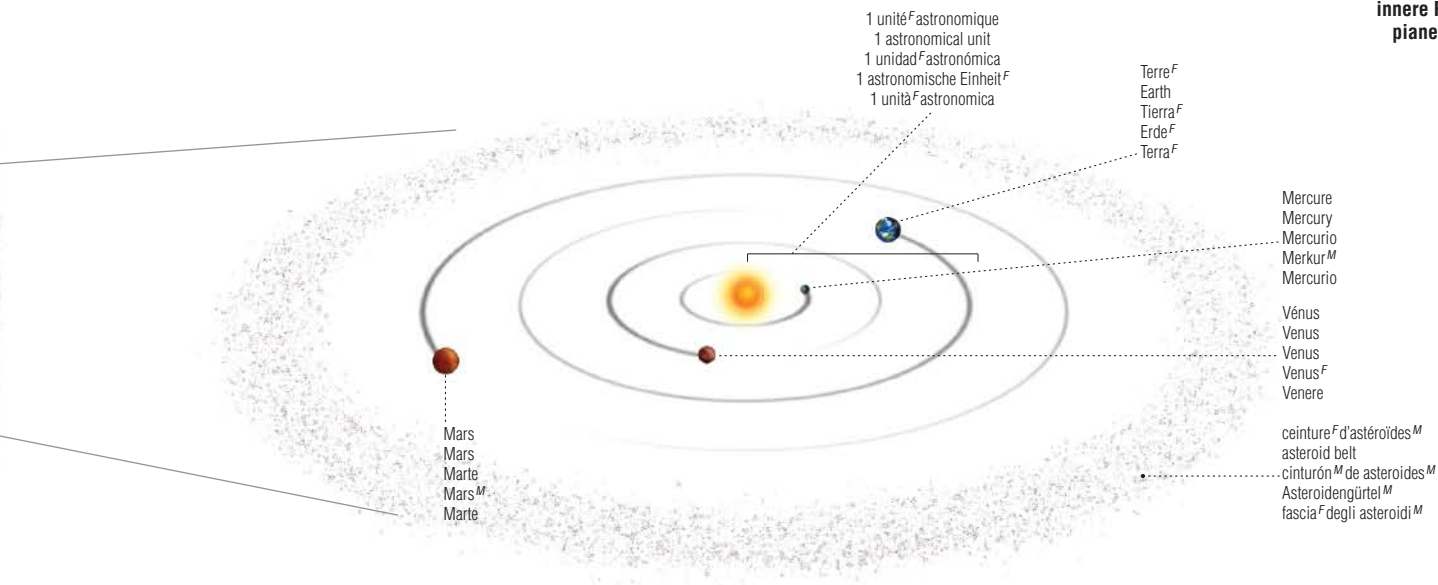

planètes^F et satellites^M

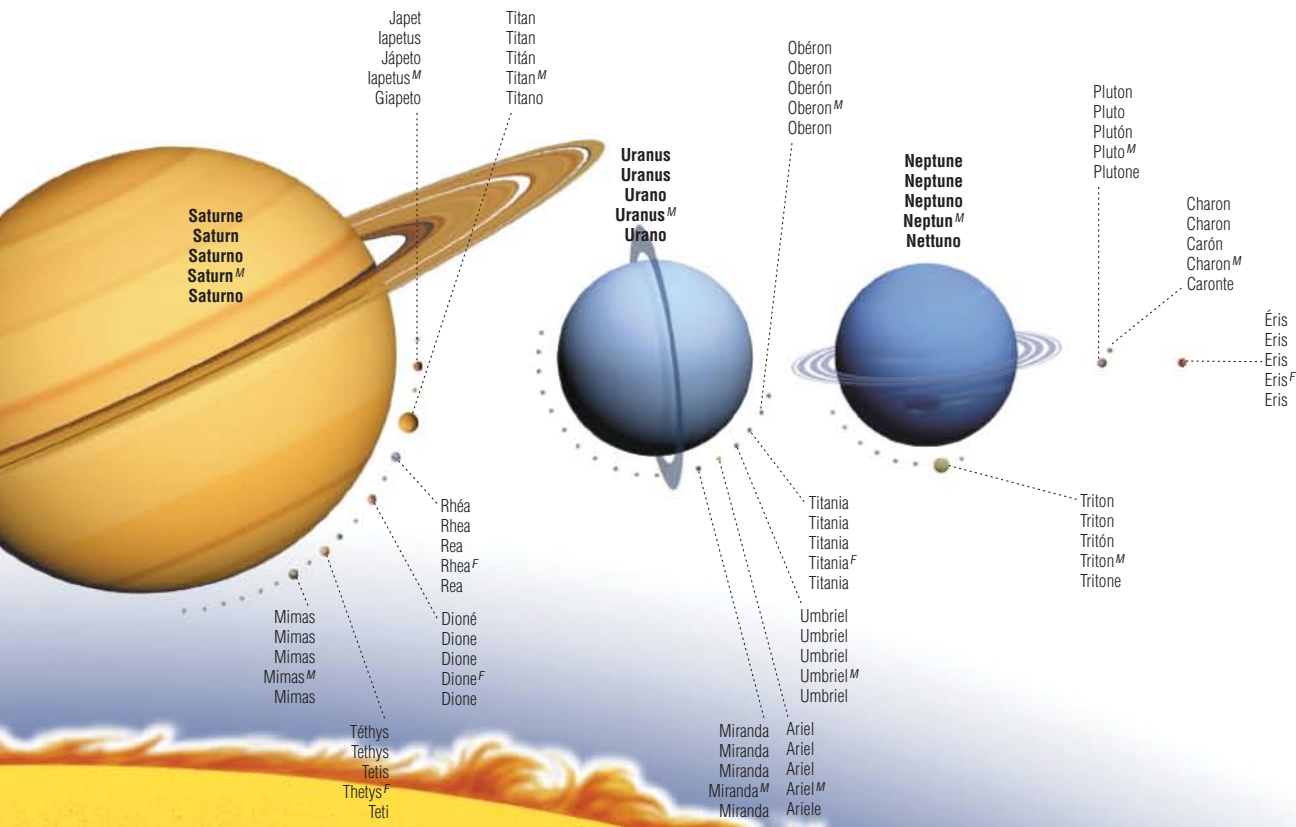

Soleil^M

Sun | Sol^M | Sonne^F | Sole^M

ASTRONOMIE

structure^F du Soleil^M
 structure of the Sun
 estructura^F del Sol^M
 Aufbau^M der Sonne^F
 struttura^F del Sole^M

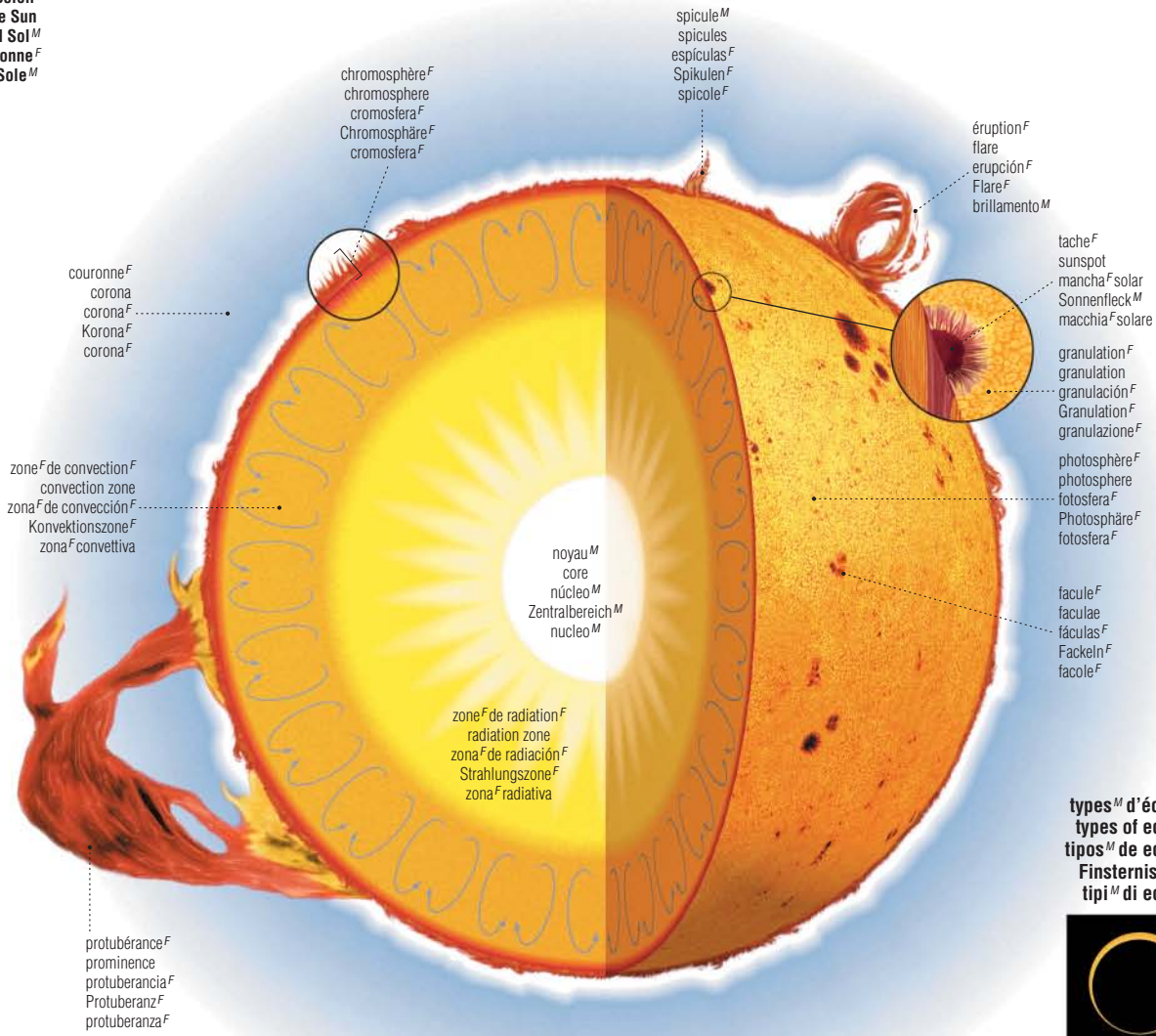

types^M d'éclipses^F
 types of eclipses
 tipos^M de eclipses^M
 Finsternisarten^F
 tipi^M di eclissi^F



éclipse^F annulaire
 annular eclipse
 eclipse^M anular
 ringförmige Finsternis^F
 eclissi^F anulare



éclipse^F partielle
 partial eclipse
 eclipse^M parcial
 partielle Finsternis^F
 eclissi^F parziale



éclipse^F totale
 total eclipse
 eclipse^M total
 totale Finsternis^F
 eclissi^F totale

éclipse^F de Soleil^M
 solar eclipse
 eclipse^M solar
 Sonnenfinsternis^F
 eclissi^F di Sole^M

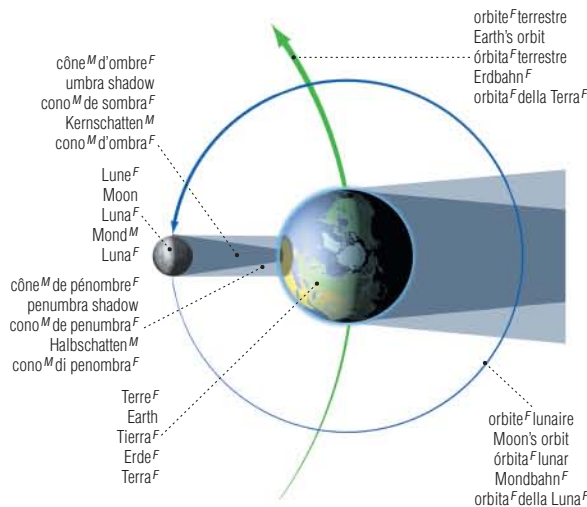
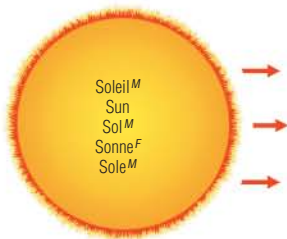

types^M d'éclipses^F
 types of eclipses^M
 tipos^M de eclipses^M
 Finsternisarten^F
 tipi^M di eclissi^F



éclipse^F partielle
 partial eclipse^M
 eclipse^M parcial
 partielle Finsternis^F
 eclissi^F parziale



éclipse^F totale
 total eclipse^M
 eclipse^M total
 totale Finsternis^F
 eclissi^F totale

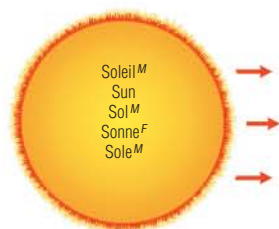

Soleil^M
 Sun
 Sol^M
 Sonne^F
 Sole^M

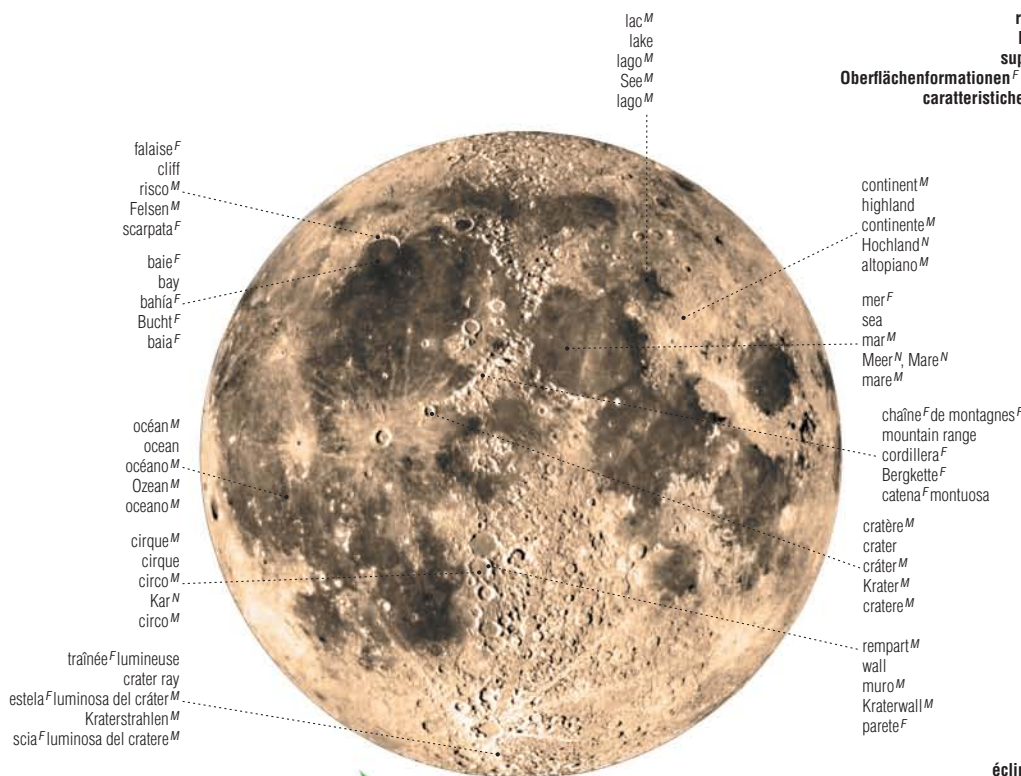

relief^M lunaire
 lunar features
 superficie^F lunar
 Oberflächenformationen^F des Mondes^M
 caratteristiche^F della Luna^F

- lac^M lake
- lago^M See^M lago^M
- continent^M highland
- continente^M Hochland^M altopiano^M
- mer^F sea
- mar^M Meer^N, Mare^N mare^M
- chaîne^F de montagnes^F mountain range
- cordillera^F Bergkette^F catena^F montuosa
- cratère^M crater
- cráter^M Krater^M cratere^M
- rempart^M wall
- muro^M Kraterwall^M parete^F
- falaise^F cliff
- risco^M Felsen^M scarpata^F
- baie^F bay
- bahía^F Bucht^F baía^F
- océan^M ocean
- océano^M Ozean^M oceano^M
- cirque^M cirque
- circo^M Kar^N circo^M
- trainée^F lumineuse crater ray
- estela^F luminosa del cráter^M Kraterstrahlen^M scia^F luminosa del cratere^M

éclipse^F de Lune^F
 lunar eclipse^M
 eclipse^M de Luna^F
 Mondfinsternis^F
 eclissi^F di Luna^F

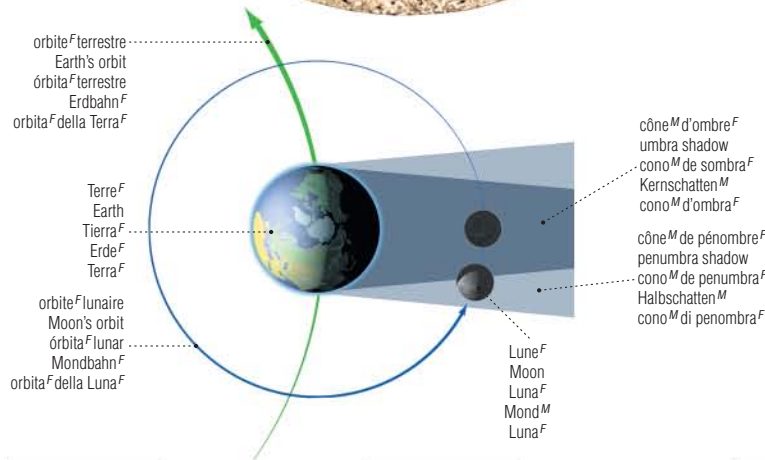

- orbite^F terrestre Earth's orbit
- órbita^F terrestre Erdbahn^F orbita^F della Terra^F
- Terre^F Earth
- Tierra^F Erde^F Terra^F
- orbite^F lunaire Moon's orbit
- órbita^F lunar Mondbahn^F orbita^F della Luna^F
- cône^M d'ombre^F umbra shadow
- cono^M de sombra^F Kernschatten^M cono^M d'ombra^F
- cône^M de pénombre^F penumbra shadow
- cono^M de penumbra^F Halbschatten^M cono^M di penombra^F
- Lune^F Moon
- Luna^F Luna^F
- Mond^M Mond^M
- Luna^F Luna^F

phases^F de la Lune^F
 phases of the Moon^M
 fases^F de la Luna^F
 Mondphasen^F
 fasi^F della Luna^F



nouvelle Lune^F
 new moon
 Luna^F nueva
 Neumond^M
 Luna^F nuova



premier croissant^M
 new crescent
 Luna^F creciente
 Mondsichel^F (zunehmender Mond^M)
 Luna^F crescente



premier quartier^M
 first quarter
 cuarto^M creciente
 Halbmond^M (erstes Viertel^M)
 primo quarto^M



gibbeuse^F croissante
 waxing gibbous
 quinto octante^M
 zunehmender Mond^M
 Luna^F gibbosa crescente



pleine Lune^F
 full moon
 Luna^F llena
 Vollmond^M
 Luna^F piena



gibbeuse^F décroissante
 waning gibbous
 tercer octante^M
 abnehmender Mond^M
 Luna^F gibbosa calante



dernier quartier^M
 last quarter
 cuarto^M menguante
 Halbmond^M (letztes Viertel^M)
 ultimo quarto^M



dernier croissant^M
 old crescent
 Luna^F menguante
 Mondsichel^F (abnehmender Mond^M)
 Luna^F calante

météorite^F

meteorite | meteorito^M | Meteorit^M | meteorite^{FM}



météorite^F ferreuse
iron meteorite
meteorito^M ferroso
Eisenmeteorit^M
meteorite^{FM} ferrosa



météorite^F métallorochéuse
stony-iron meteorite
meteorito^M pétreo-ferroso
Steineisenmeteorit^M
meteorite^{FM} ferro-rocciosa

météorites^F rocheuses
stony meteorites
meteoritos^M pétreos
Steinmeteoriten^M
meteoriti^{FM} rocciose



chondrite^F
chondrite
condrito^M
Chondrit^M
condrite^F



achondrite^F
achondrite
acondrito^M
Achondrit^M
acondrite^F

comète^F

comet | cometa^M | Komet^M | cometa^F

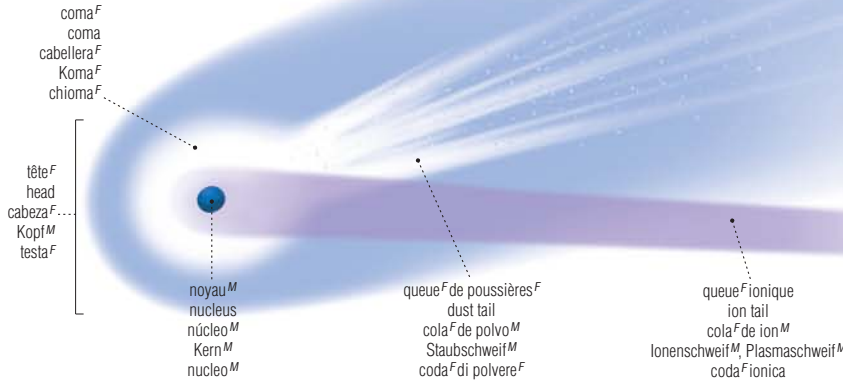

étoile^F

star | estrella^F | Stern^M | stella^F

étoiles^F de faible masse^F
low-mass stars
estrellas^F de baja magnitud^F
kleine Sterne^M
stelle^F di massa^F minore

étoiles^F massives
massive stars
estrellas^F de alta magnitud^F
masseriche Sterne^M
stelle^F di massa^F maggiore



naine^F noire
black dwarf
enana^F negra
Schwarzer Zwerg^M
nana^F nera



supernova^F
supernova
supernova^F
Supernova^F
supernova^F



supergéante^F
supergiant
super gigante^M
Überriese^M
supergigante^F



naine^F brune
brown dwarf
enana^F parda
Brauner Zwerg^M
nana^F bruna



nova^F
nova
nova^F
Nova^F
nova^F



géante^F rouge
red giant
gigante^F roja
Roter Riese^M
gigante^F rossa



pulsar^M
pulsar
pulsar^M
Pulsar^M
pulsar^F



nébuleuse^F planétaire
planetary nebula
nebulosa^F planetaria
planetarischer Nebel^M
nebulosa^F planetaria



naine^F blanche
white dwarf
enana^F blanca
Weißer Zwerg^M
nana^F bianca



étoile^F de la séquence^F principale
main-sequence star
estrella^F de secuencia^F principal
Hauptreihenstern^M
stella^F della sequenza^F principale



trou^M noir
black hole
agujero^M negro
Schwarzes Loch^N
buco^M nero



étoile^F à neutrons^M
neutron star
estrella^F de neutrones^M
Neutronenstern^M
stella^F di neutroni^M

classification^F de Hubble
 Hubble's classification
 clasificación^F de Hubble
 Hubblesche Klassifikation^F
 classificazione^F di Hubble

Voie^F lactée
 Milky Way
 Via^F Láctea
 Milchstraße^F
 Via^F Lattea



galaxie^F elliptique
 elliptical galaxy
 galaxia^F elíptica
 elliptische Galaxie^F
 galassia^F ellittica



galaxie^F lenticulaire
 lenticular galaxy
 galaxia^F lenticular
 linsenförmige Galaxie^F
 galassia^F lenticolare



galaxie^F spirale normale
 normal spiral galaxy
 galaxia^F espiral normal
 normale Spiralgalaxie^F
 galassia^F a spirale^F normale



galaxie^F spirale barrée
 barred spiral galaxy
 galaxia^F espiral barrada
 Balkenspiralgalaxie^F
 galassia^F a spirale^F barrata



galaxie^F irrégulière de type^M I
 type I irregular galaxy
 galaxia^F irregular de tipo^M I
 irreguläre Galaxie^F Typ^M I
 galassia^F irregolare di tipo^M I



galaxie^F irrégulière de type^M II
 type II irregular galaxy
 galaxia^F irregular de tipo^M II
 irreguläre Galaxie^F Typ^M II
 galassia^F irregolare di tipo^M II

Voie^F lactée (vue^F de dessus^M)
 Milky Way (seen from above)
 Via^F Láctea (vista^F desde arriba)
 Milchstraße^F (Ansicht^F von oben)
 Via^F Lattea (vista^F dall'alto)

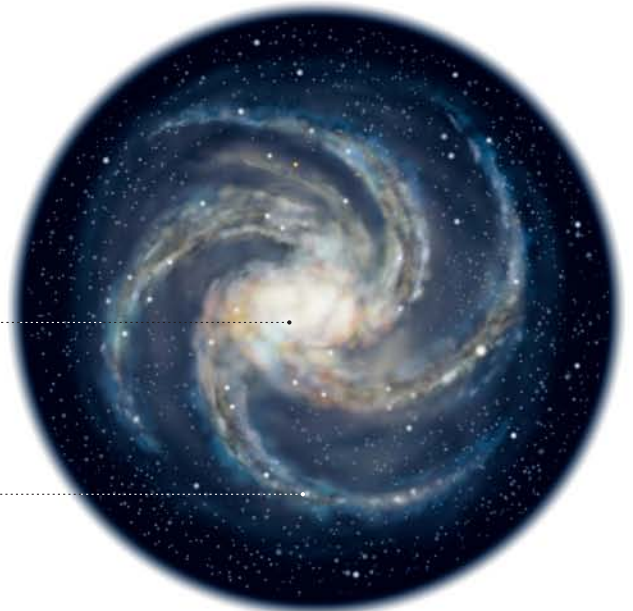

noyau^M galactique
 nucleus
 núcleo^M
 Kern^M
 nucleo^M
 bras^M spiral
 spiral arm
 brazo^M espiral
 Spiralarm^M
 braccio^M della spirale^F

Voie^F lactée (vue^F de profil^M)
 Milky Way (side view)
 Via^F Láctea (vista^F lateral)
 Milchstraße^F (Seitenansicht^F)
 Via^F Lattea (vista^F laterale)

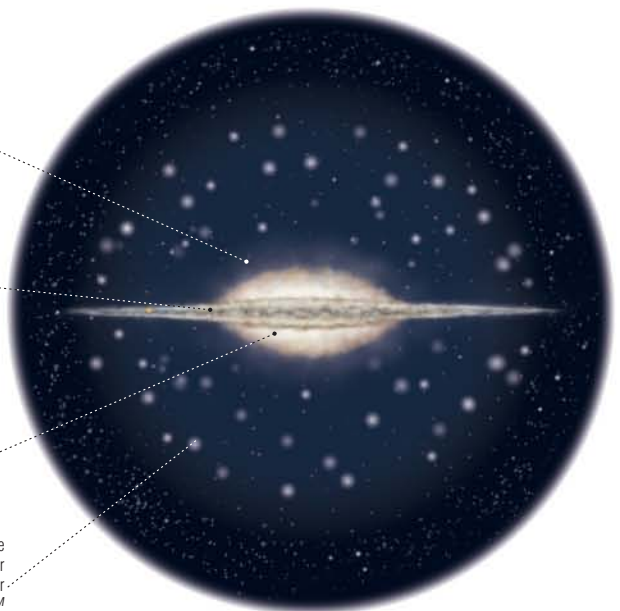

halo^M
 halo
 halo^M
 Halo^M
 alone^M
 disque^M
 disk
 disco^M
 Scheibe^F
 disco^M
 bulbe^M
 bulge
 bulbo^M
 gewölbter Zentralbereich^M
 rigonfiamento^M
 amas^M globulaire
 globular cluster
 cúmulo^M globular
 Kugel-Sternhaufen^M
 ammasso^M globulare

planétarium^M

planetarium | planetario^M | Planetarium^N | planetario^M

ASTRONOMIE

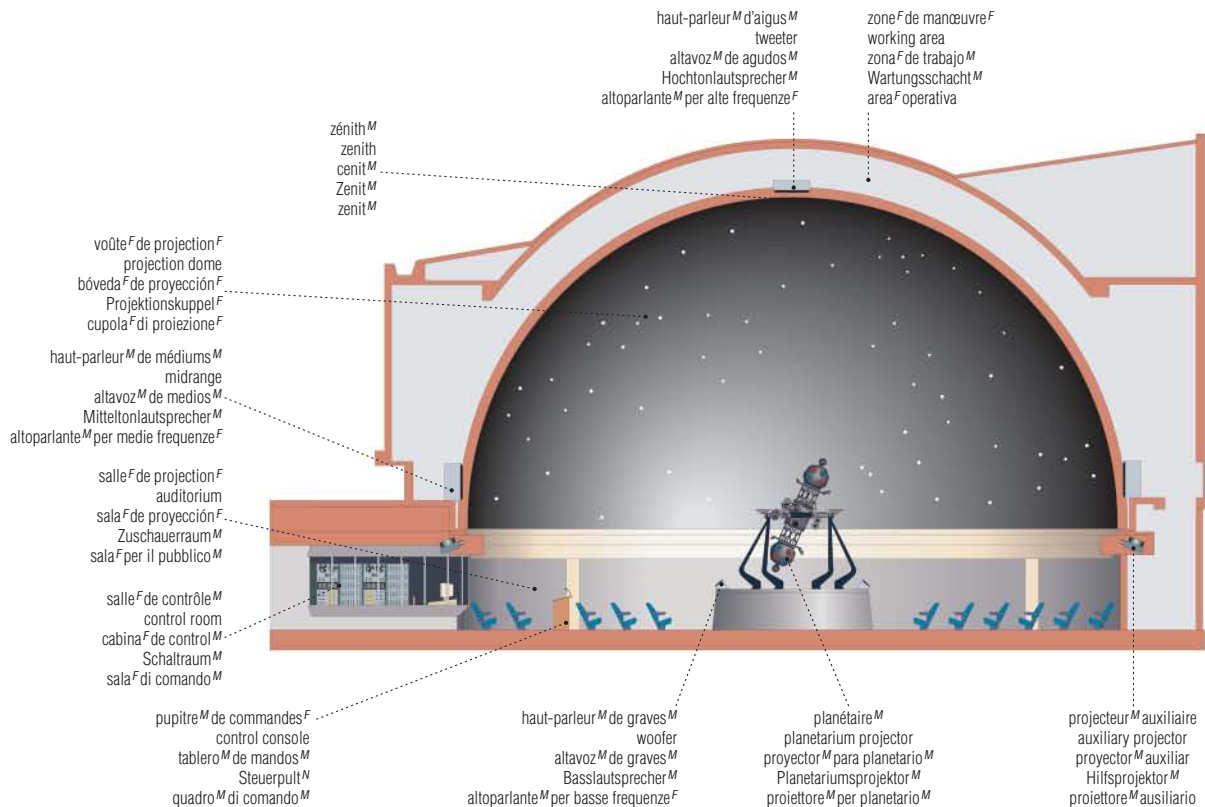

constellations^F de l'hémisphère^M austral

constellations of the Southern Hemisphere | constelaciones^F del hemisferio^M austral | Sternbilder^N der südlichen Halbkugel^F | costellazioni^F dell'emisfero^M meridionale

1	Baleine ^F Whale Ballena ^F Walfisch ^M Balena ^F	8	Atelier ^M du Sculpteur ^M Sculptor's Tools Taller ^M de Escultor ^M Bildhauer ^M Strumenti ^M dello Scultore ^M	15	Indien ^M Indian Indio ^M Inder ^M Indiano ^M	22	Autel ^M Altar Altar ^M Altar ^M Altare ^M
2	Verseau ^M Water Bearer Acuario ^M Wassermann ^M Acquario ^M	9	Éridan River Eridano ^M Eridanus ^M Eridano	16	Télescope ^M Telescope Telescopio ^M Fernrohr ^N Telescopio ^M	23	Triangle ^M austral Southern Triangle Triángulo ^M Austral Südliches Dreieck ^N Triangolo ^M Australe
3	Aigle ^M Eagle Águila ^F Adler ^M Aquila ^F	10	Fourneau ^M Furnace Horno ^M Ofen ^M Fornace ^F	17	Couronne ^F australe Southern Crown Corona ^F Austral Südliche Krone ^F Corona ^F Australe	24	Oiseau ^M de Paradis ^M Bird of Paradise Ave ^F del Paraiso ^M Paradiesvogel ^M Uccello ^M del Paradiso ^M
4	Capricorne ^M Sea Goat Capricornio ^M Steinbock ^M Capricorno ^M	11	Horloge ^F Clock Reloj ^M Pendeluhr ^F Orologio ^M	18	Sagittaire ^M Archer Sagitario ^M Schütze ^M Sagittario ^M	25	Octant ^M Octant Octante ^M Oktant ^M Ottante ^M
5	Microscope ^M Microscope Microscopio ^M Mikroskop ^N Microscopio ^M	12	Phénix ^M Phoenix Fénix ^M Phönix ^M Fenice ^F	19	Écu ^M Shield Escudo ^M Schild ^N Scudo ^M	26	Hydre ^F mâle Sea Serpent Hidra ^F macho Kleine Wasserschlange ^F Idra ^F Maschio
6	Poisson ^M austral Southern Fish Pez ^M Austral Südlicher Fisch ^M Pesce ^M Australe	13	Toucan ^M Toucan Tucán ^M Tukan ^M Tucano ^M	20	Scorpion ^M Scorpion Escorpión ^M Skorpion ^M Scorpione ^M	27	Table ^F Table Mountain Mesa ^F Tafelberg ^M Mensa ^F
7	Grue ^F Crane Grulla ^M Kranich ^M Gru ^F	14	Paon ^M Peacock Pavo ^M Pflau ^M Pavone ^M	21	Règle ^F Carpenter's Square Regla ^F Winkelmaß ^N Squadra ^F	28	Réticule ^M Net Reticulo ^M Netz ^N Reticolo ^M

29 Dorade^F
 Swordfish
 Dorado^M
 Schwertfisch^M
 Dorado^M

49 Serpent^M
 Serpent
 Serpiente^M
 Schlange^F
 Serpente^M

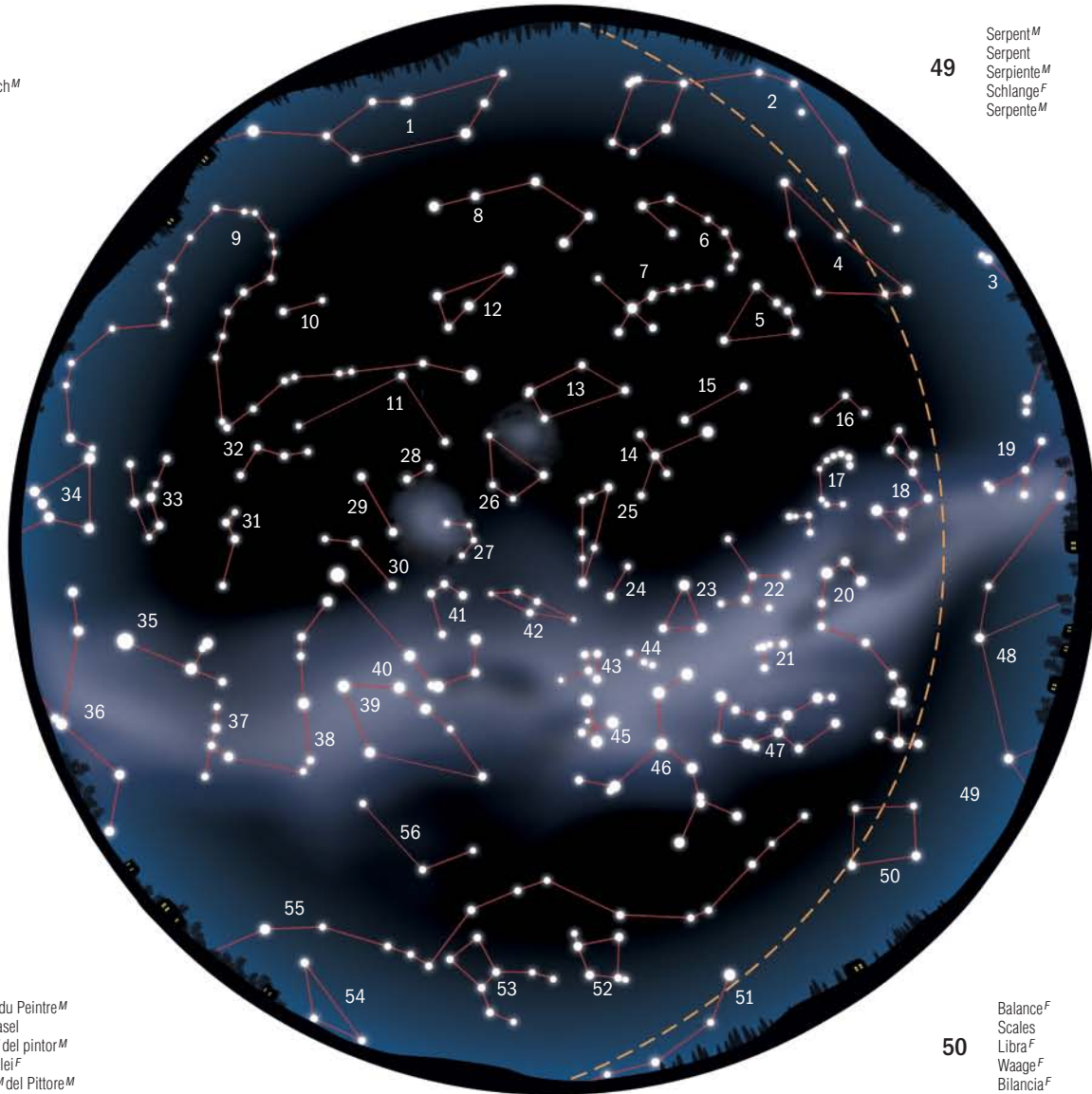

30 Cheval^M du Peintre^M
 Painter's Easel
 Caballete^M del pintor^M
 Malerstaffelei^F
 Cavalletto^M del Pittore^M

50 Balance^F
 Scales
 Libra^F
 Waage^F
 Bilancia^F

31 Colombe^F
 Dove
 Paloma^F
 Taube^F
 Colomba^F

37 Poupe^F
 Ship's Stern
 Popa^F
 Achterschiff^M
 Poppa^F

43 Mouche^F
 Fly
 Mosca^F
 Fliege^F
 Mosca^F

51 Vierge^F
 Virgin
 Virgo^F
 Jungfrau^F
 Vergine^F

32 Burin^M
 Chisel
 Buril^M
 Grabstichel^M
 Bulino^M

38 Boussole^F
 Compass
 Brújula^F
 Zirkel^M
 Bussola^F

44 Compas^M
 Pair of Compasses
 Compás^M
 Kompass^M
 Compasso^M

52 Corbeau^M
 Crow
 Cuervo^M
 Rabe^M
 Corvo^M

33 Lièvre^M
 Hare
 Liebre^M
 Hase^M
 Lepre^F

39 Voiles^F
 Ship's Sails
 Vela^F
 Schiffssegel^N
 Vela^F

45 Croix^F du Sud^M
 Southern Cross
 Cruz^F del Sur
 Kreuz^M des Südens^M
 Croce^F del Sud^M

53 Coupe^F
 Cup
 Copa^F
 Becher^M
 Cratere^M

34 Orion^M
 Hunter
 Orión^M
 Orion^M
 Orione

40 Carène^F
 Ship's Keel
 Carena^F
 Schiffskiel^M
 Carena^F

46 Centaure^M
 Centaur
 Centauro^M
 Zentaurus^M
 Centauro^M

54 Sextant^M
 Sextant
 Sextante^M
 Sextant^M
 Sestante^M

35 Grand Chien^M
 Big Dog
 Can^M Mayor
 Großer Hund^M
 Cane^M Maggiore

41 Poisson^M volant
 Flying Fish
 Pez^M Volador
 Fliegender Fisch^M
 Pesce^M Volante

47 Loup^M
 Wolf
 Lobo^M
 Wolf^M
 Lupo^M

55 Hydre^F femelle
 Water Monster
 Hydra^F Hembra
 Südliche Wasserschlange^F
 Idra^F Femmina

36 Licorne^F
 Unicorn
 Unicornio^M
 Einhorn^N
 Unicorno^M

42 Caméléon^M
 Chameleon
 Camaleón^M
 Chamäleon^N
 Camaleonte^M

48 Ophiuchus
 Serpent Bearer
 Ofiuco^M
 Schlangenträger^M
 Ofiuco

56 Machine^F pneumatique
 Air Pump
 Máquina^F Pnematica
 Luftpumpe^F
 Macchina^F Pneumatica

constellations^F de l'hémisphère^M boréal

constellations of the Northern Hemisphere | constelaciones^F del hemisferio^M boreal | Sternbilder^M der nördlichen Halbkugel^F | costellazioni^F dell'emisfero^M settentrionale

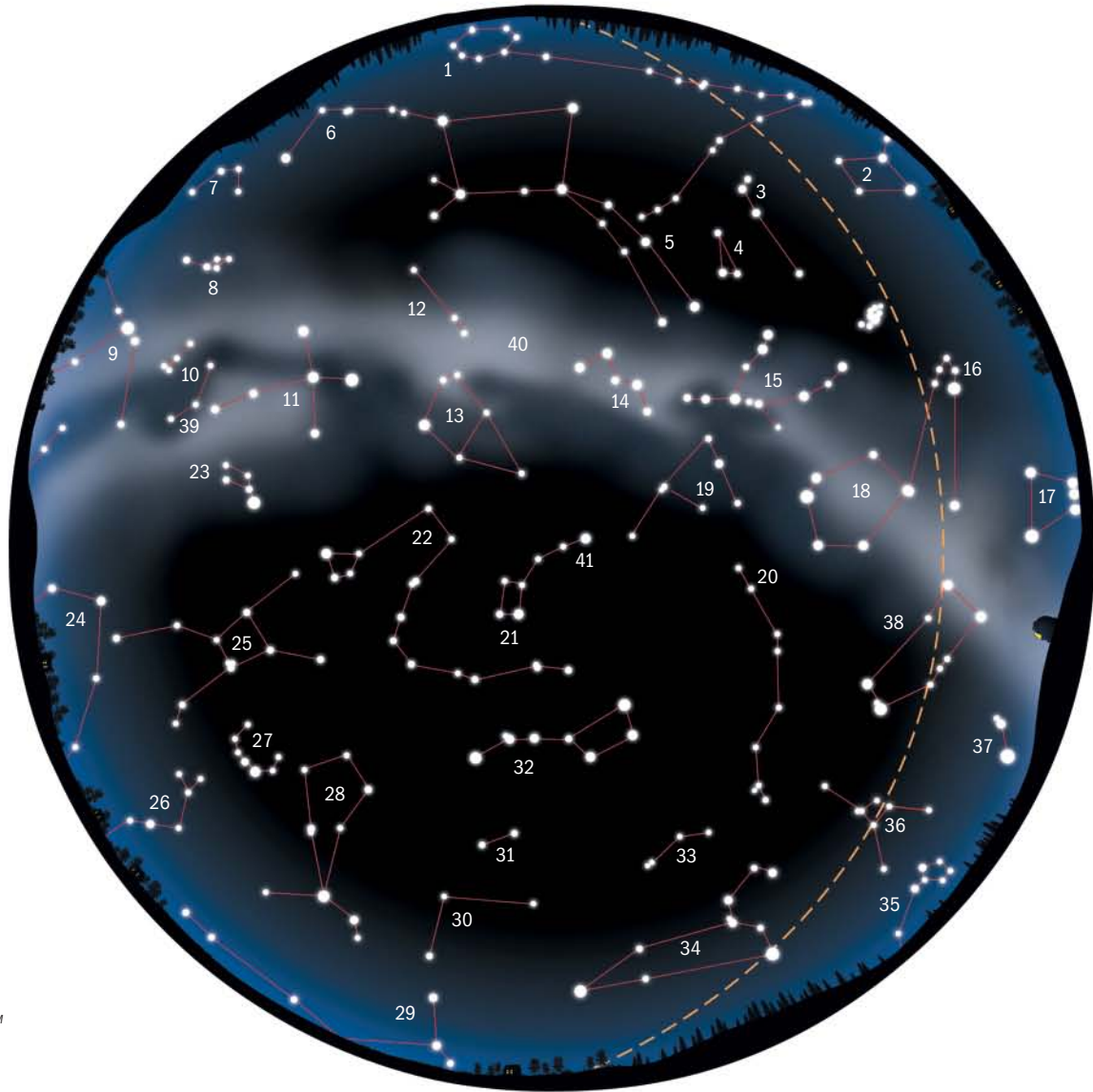

- | | | | | | | | | | | | | | | | | | | | | |
|--|--|---|--|---|--|---|---|--|--|---|--|---|--|---|---|---|--|---|---|--|
| <p>1</p> <p>Poissons^M
Fishes
Piscis^M
Fische^M
Pesci^M</p> | <p>2</p> <p>Baleine^F
Whale
Ballena^F
Walfisch^M
Balena^F</p> | <p>3</p> <p>Bélier^M
Ram
Aries^M
Widder^M
Ariete^M</p> | <p>4</p> <p>Triangle^M
Triangle
Triángulo^M
Dreieck^N
Triangolo^M Boreale</p> | <p>5</p> <p>Andromède
Princess
Andròmeda^F
Andromeda^F
Andromeda^F</p> | <p>6</p> <p>Pégase^M
Flying Horse
Pegaso^M
Pegasus^M
Pegaso^M</p> | <p>7</p> <p>Petit Cheval^M
Little Horse
Caballo^M Menor
Füllen^N
Cavalluccio^M</p> | <p>8</p> <p>Dauphin^M
Dolphin
Delfin^M
Delphin^M
Delfino^M</p> | <p>9</p> <p>Aigle^M
Eagle
Águila^F
Adler^M
Aquila^F</p> | <p>10</p> <p>Flèche^F
Arrow
Flecha^F
Pfeil^M
Saetta^F</p> | <p>11</p> <p>Cygne^M
Swan
Cisne^M
Schwan^M
Cigno^M</p> | <p>12</p> <p>Lézard^M
Lizard
Lagarto^M
Eidechse^F
Lucertola^F</p> | <p>13</p> <p>Céphée
King
Cefeo^M
Kepheus^M
Cefeo</p> | <p>14</p> <p>Cassiopee
Queen
Casiopaea^F
Kassiopeia^F
Cassiopea</p> | <p>15</p> <p>Persée
Hero
Perseo^M
Perseus^M
Perseo</p> | <p>16</p> <p>Taureau^M
Bull
Tauro^M
Stier^M
Toro^M</p> | <p>17</p> <p>Orion
Hunter
Orión^M
Orion^M
Orione</p> | <p>18</p> <p>Cocher^M
Charioteer
Cochero^M
Fuhrmann^M
Cocchiere^M</p> | <p>19</p> <p>Girafe^F
Giraffe
Jirafa^F
Giraffe^F
Giraffa^F</p> | <p>20</p> <p>Lynx^M
Lynx
Lince^M
Luchs^M
Lince^F</p> | <p>21</p> <p>Petite Ourse^F
Little Bear
Osa^F Menor
Kleiner Bär^M
Orsa^F Minore</p> |
|--|--|---|--|---|--|---|---|--|--|---|--|---|--|---|---|---|--|---|---|--|

22	Dragon ^M Dragon Dragón ^M Drache ^M Dragone ^M	27	Couronne ^F boréale Northern Crown Corona ^F Boreal Nördliche Krone ^F Corona ^F Boreale	32	Grande Ourse ^F Great Bear Osa ^F Mayor Großer Bär ^M Orsa ^F Maggiore	37	Petit Chien ^M Little Dog Can ^M Menor Kleiner Hund ^M Cane ^M Minore
23	Lyre ^F Lyre Lira ^F Leier ^F Lira ^F	28	Bouvier ^M Herdsman Boyero ^M Bärenhüter ^M Boote	33	Petit Lion ^M Little Lion León ^M Menor Kleiner Löwe ^M Leoncino ^M	38	Gémeaux ^M Twins Géminis ^F Zwillinge ^M Gemelli ^M
24	Ophiuchus Serpent Bearer Ofiuco ^M Schlangenträger ^M Ofiuco	29	Vierge ^F Virgin Virgo ^F Jungfrau ^F Vergine ^F	34	Lion ^M Lion León ^M Löwe ^M Leone ^M	39	Petit Renard ^M Fox Zorra ^F Füchslein ^M Volpetta ^F
25	Hercule Strong Man Hércules ^M Herkules ^M Ercole	30	Chevelure ^F de Bérénice Berenice's Hair Cabellera ^F de Berenice Haar ^N der Berenike ^F Chioma ^F di Berenice	35	Hydre ^F femelle Water Monster Hidra ^F Hembra Nördliche Wasserschlange ^F Idra ^F Femmina	40	Voie ^F lactée Milky Way Via ^F Láctea Milchstraße ^F Via ^F Lattea
26	Serpent ^M Serpent Serpiente ^F Schlange ^F Serpente ^M	31	Chiens ^M de Chasse ^F Hunting Dogs Lebresles ^M Jagdhunde ^M Levrieri ^M	36	Cancer ^M Crab Cáncer ^M Krebs ^M Cancro ^M	41	Étoile ^F Polaire North Star Estrella ^F Polar Polarstern ^M Stella ^F Polare

coordonnées^F célestes

celestial coordinate system | sistema^M de coordenadas^F astronómicas | Koordinatensystem^M der Himmelskugel^F | sistema^M di coordinate^F celesti

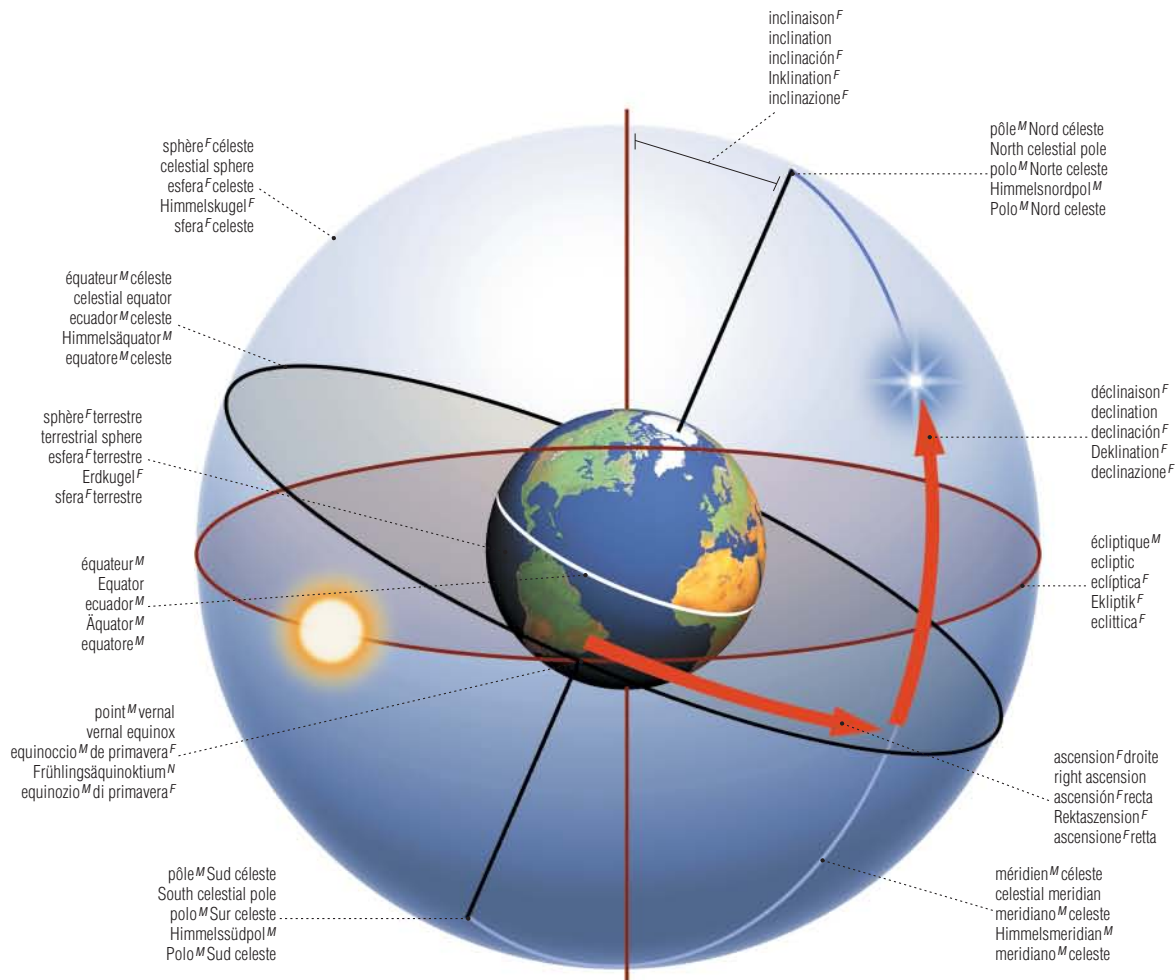

lunette^F astronomique

refracting telescope | telescopio^M refractor | Linsenfernrohr^N | cannocchiale^M

ASTRONOMIE



coupe^F d'une lunette^F astronomique
 cross section of a refracting telescope
 sección^F transversal de un telescopio^M refractor
 Linsenfernrohr^N im Querschnitt^M
 sezione^F di un cannocchiale^M

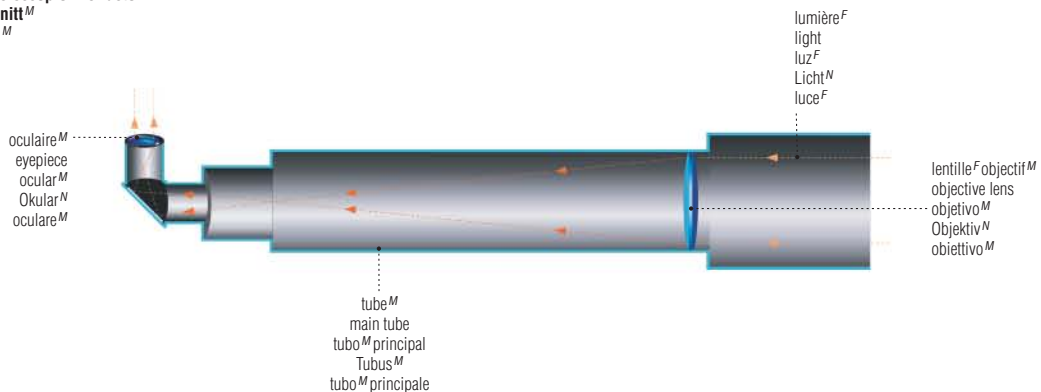

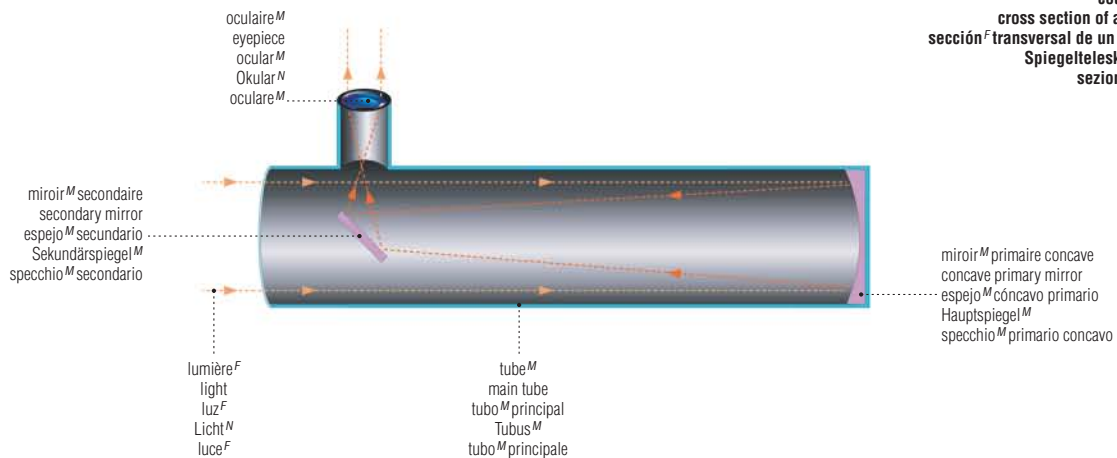

coupe^F d'un télescope^M
 cross section of a reflecting telescope
 sección^F transversal de un telescopio^M reflector
 Spiegelteleskop^N im Querschnitt^M
 sezione^F di un telescopio^M

radiotélescope^M

radio telescope | radiotelescopio^M | Radioteleskop^M | radiotelescopio^M

ASTRONOMIE

réflecteur^M parabolique orientable
steerable parabolic reflector
reflector^M parabólico móvil
schwenkbare Parabolantenne^F
riflettore^M parabolico orientabile

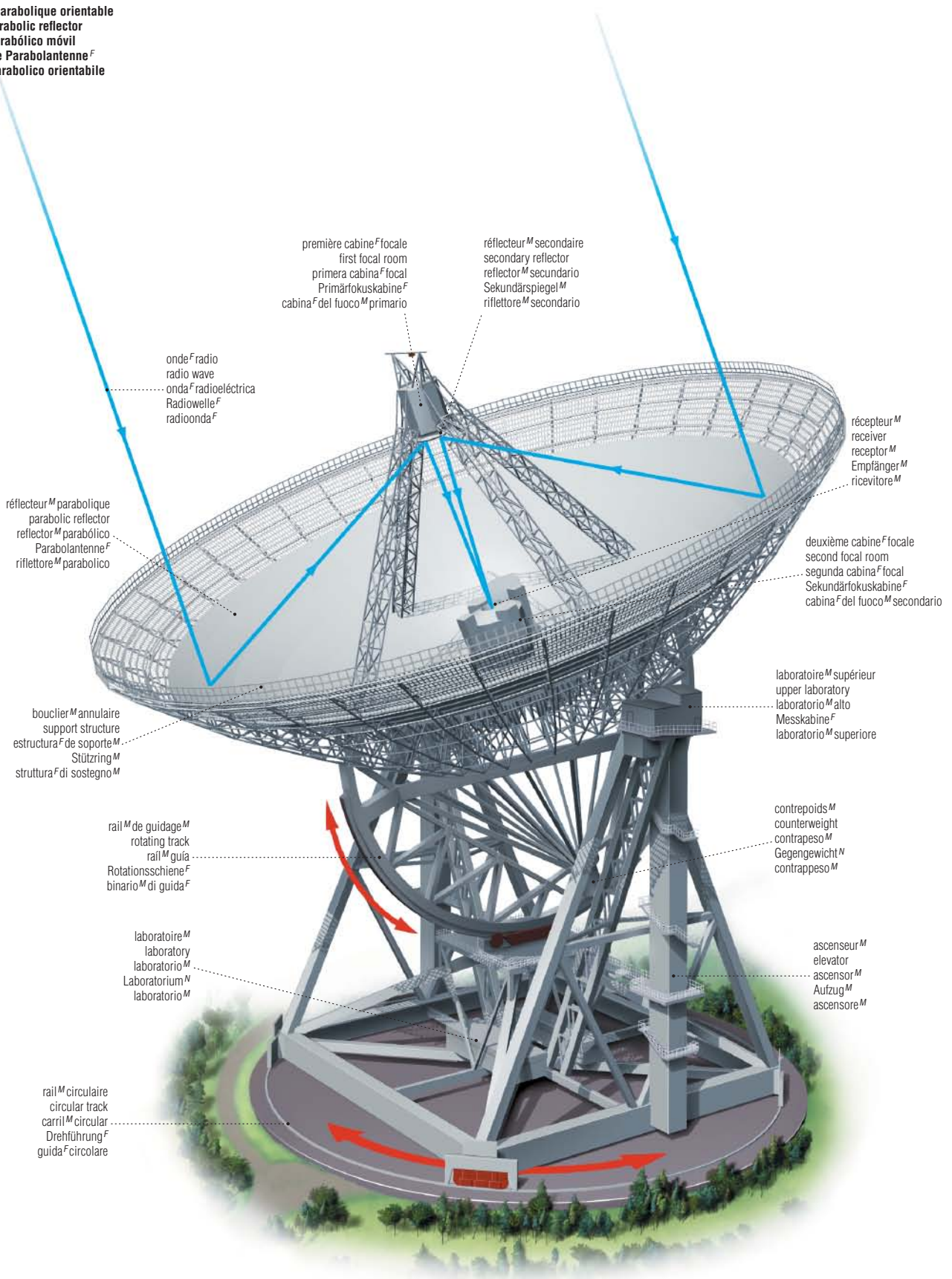

télescope^M spatial Hubble

Hubble space telescope | telescopio^M espacial Hubble | Hubble-Weltraumteleskop^N | telescopio^M spaziale Hubble

ASTRONOMIE

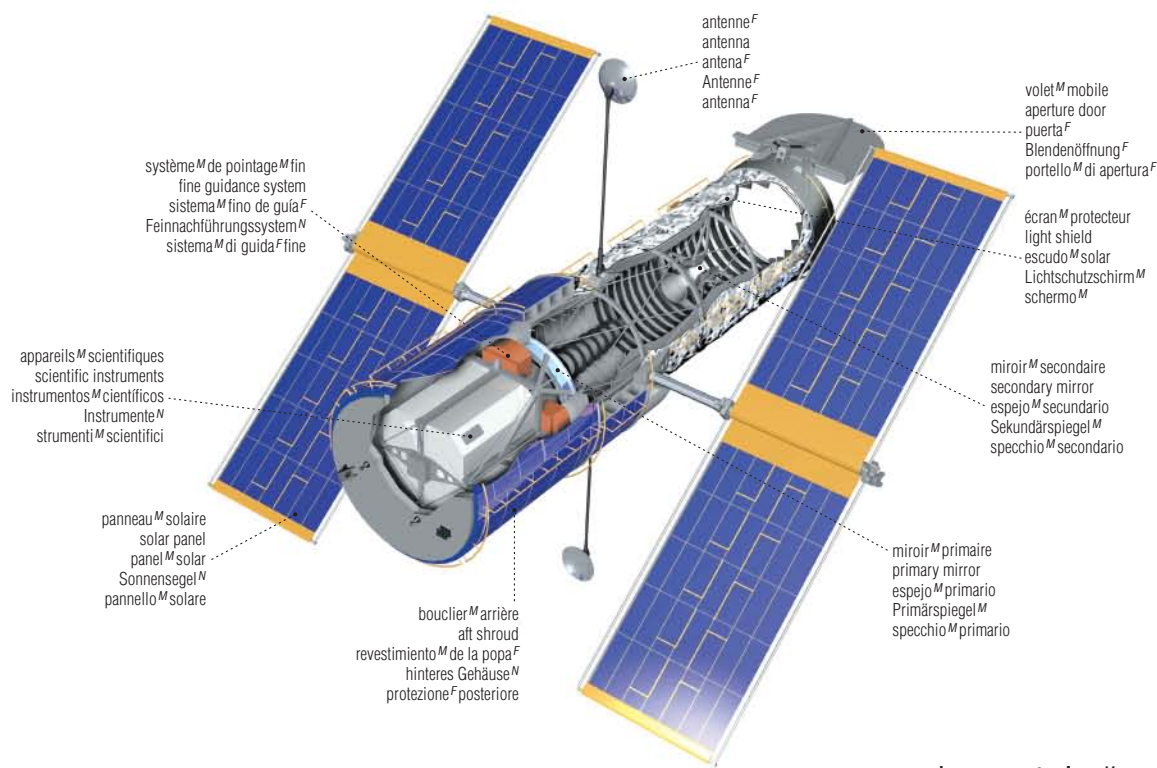

observatoire^M astronomique

astronomical observatory | observatorio^M astronómico | Sternwarte^F | osservatorio^M astronomico

coupe^F d'un observatoire^M astronomique
cross section of an astronomical observatory
sección^F transversal de un observatorio^M astronómico
Querschnitt^M durch eine Sternwarte^F
sezione^F trasversale di un osservatorio^M astronomico

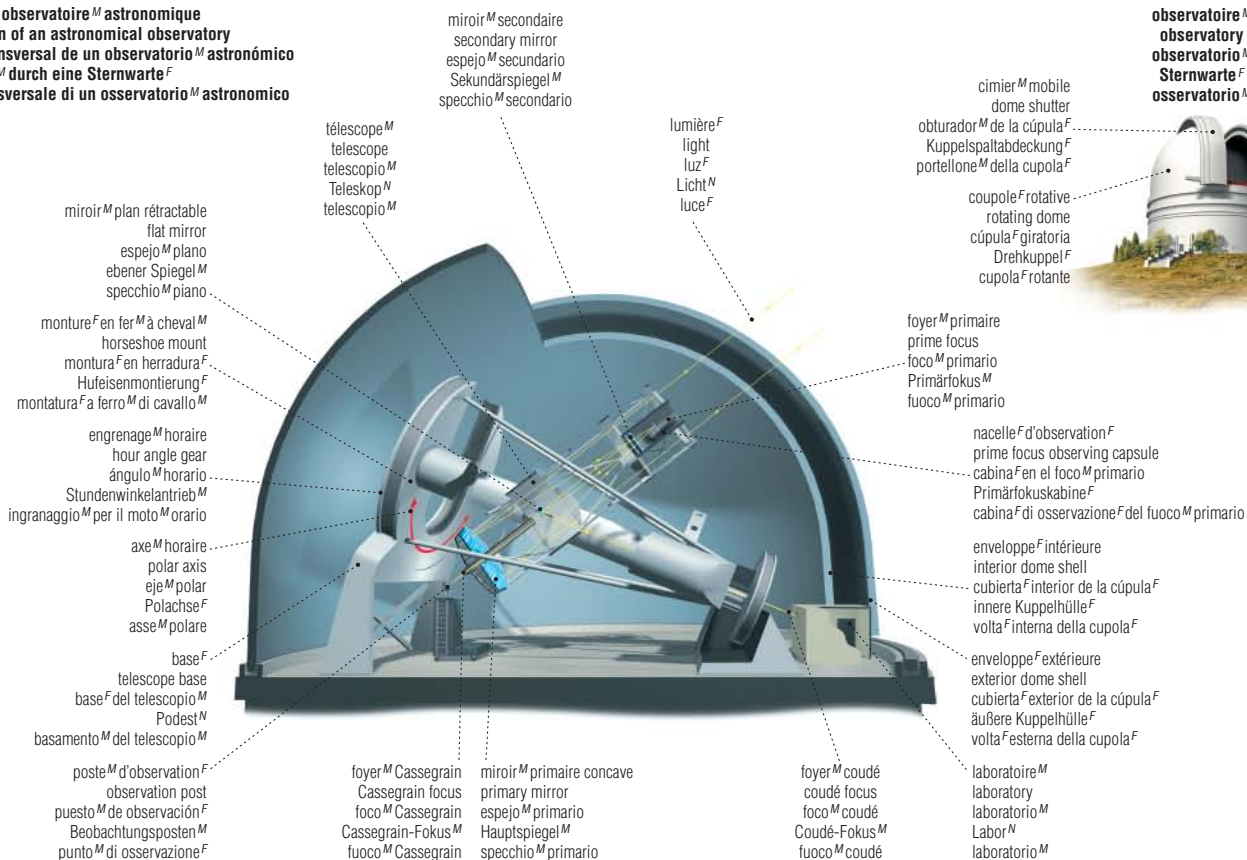

sonde^F spatiale

space probe | sonda^F espacial | Raumsonde^F | sonda^F spaziale

ASTRONOMIE

orbiteur^M (Viking)
 orbiter (Viking)
 módulo^M orbital (Viking)
 Orbiter^M (Viking)
 modulo^M orbitante (Viking)

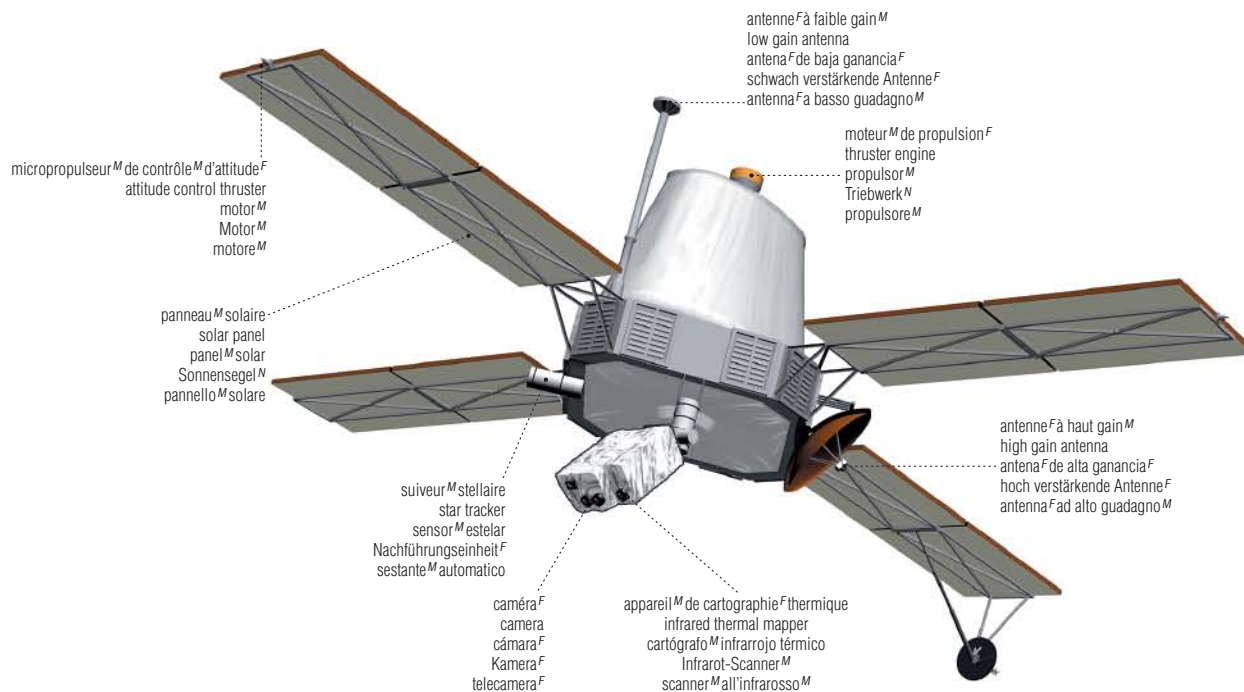

atterrisseur^M (Viking)
 lander (Viking)
 módulo^M de aterrizaje^M (Viking)
 Landemodul^N (Viking)
 modulo^M di atterraggio^M (Viking)

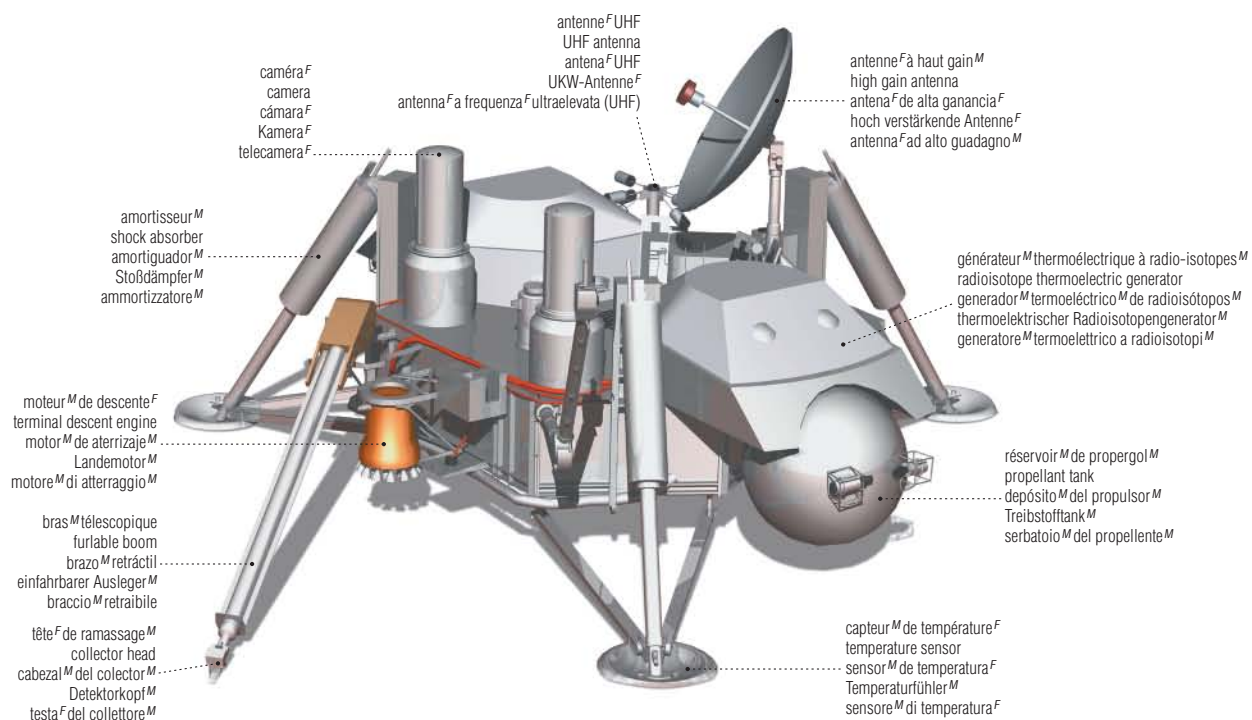

exemples^M de sondes^F spatiales
 examples of space probes
 ejemplos^M de sondas^F espaciales
 Beispiele^N für Raumsonden^F
 esempi^M di sonde^F spaziali

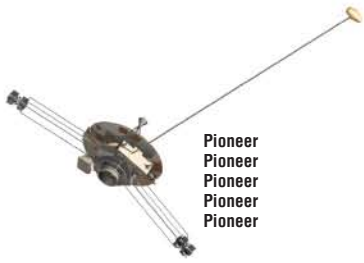

Pioneer
 Pioneer
 Pioneer
 Pioneer
 Pioneer



Voyager
 Voyager
 Voyager
 Voyager
 Voyager



Galileo
 Galileo
 Galileo
 Galileo
 Galileo



Magellan
 Magellan
 Magellan
 Magellan
 Magellan



Mars Odyssey
 Mars Odyssey
 Mars Odyssey
 Mars Odyssey
 Mars Odyssey

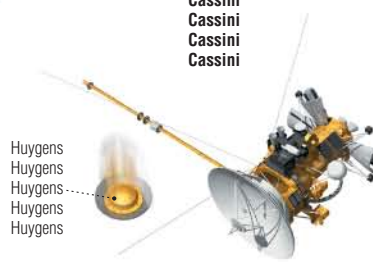

Cassini
 Cassini
 Cassini
 Cassini
 Cassini

Huygens
 Huygens
 Huygens
 Huygens
 Huygens



Ulysses
 Ulysses
 Ulysses
 Ulysses
 Ulysses



Venera
 Venera
 Venera
 Venera
 Venera



Mariner
 Mariner
 Mariner
 Mariner
 Mariner



New Horizons
 New Horizons
 New Horizons
 New Horizons
 New Horizons

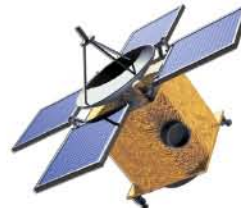

NEAR
 NEAR
 NEAR
 NEAR
 NEAR



Deep Impact
 Deep Impact
 Deep Impact
 Deep Impact
 Deep Impact



Mars Reconnaissance Orbiter
 Mars Reconnaissance Orbiter
 Mars Reconnaissance Orbiter
 Mars Reconnaissance Orbiter
 Mars Reconnaissance Orbiter

module^M de service^M
 service module
 módulo^M de servicio^M
 Betriebs- und Versorgungseinheit^F
 modulo^M di servizio^M

module^M de commande^F
 command module
 módulo^M de mando^M
 Kommandoeinheit^F
 modulo^M di comando^M

module^M lunaire
 lunar module
 módulo^M lunar
 Mondkapsel^F
 modulo^M lunare

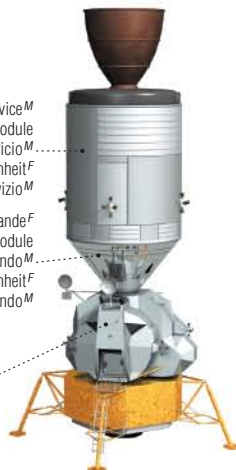

Apollo
 Apollo
 Apollo
 Apollo
 Apollo



Stardust
 Stardust
 Stardust
 Stardust
 Stardust



Phoenix
 Phoenix
 Phoenix
 Phoenix
 Phoenix



Pathfinder
 Pathfinder
 Pathfinder
 Pathfinder
 Pathfinder

scaphandre^M spatial

spacesuit | traje^M espacial | Raumanzug^M | tuta^F spaziale

ASTRONOMIE

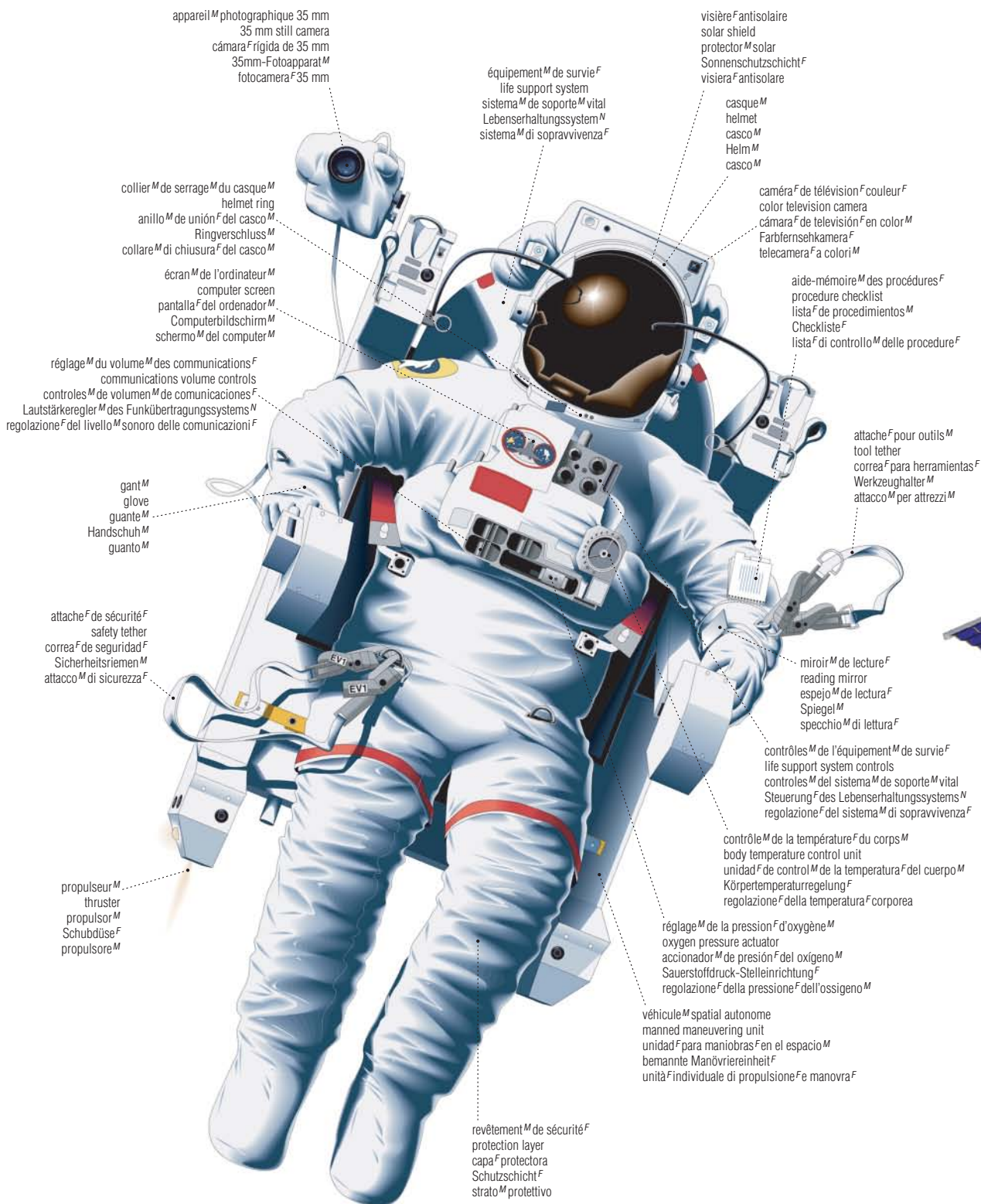

appareil^M photographique 35 mm
 35 mm still camera
 cámara^F rígrida de 35 mm
 35mm-Fotoapparat^M
 fotocamera^F 35 mm

équipement^M de survie^F
 life support system
 sistema^M de soporte^M vital
 Lebenshaltungssystem^N
 sistema^M di sopravvivenza^F

visière^F antisolaire
 solar shield
 protector^M solar
 Sonnenschutzschicht^F
 visiera^F antisolare

collier^M de serrage^M du casque^M
 helmet ring
 anillo^M de unión^F del casco^M
 Ringverschluss^M
 collare^M di chiusura^F del casco^M

casque^M
 helmet
 casco^M
 Helm^M
 casco^M

caméra^F de télévision^F couleur^F
 color television camera
 cámara^F de televisión^F en color^M
 Farbfernsehkamera^F
 telecamera^F a colori^M

écran^M de l'ordinateur^M
 computer screen
 pantalla^F del ordenador^M
 Computerbildschirm^M
 schermo^M del computer^M

aide-mémoire^M des procédures^F
 procedure checklist
 lista^F de procedimientos^M
 Checkliste^F
 lista^F di controllo^M delle procedure^F

réglage^M du volume^M des communications^F
 communications volume controls
 controles^M de volumen^M de comunicaciones^F
 Lautstärkereglér^M des Funkübertragungssystem^N
 regolazione^F del livello^M sonoro delle comunicazioni^F

attache^F pour outils^M
 tool tether
 correa^F para herramientas^F
 Werkzeughalter^M
 attacco^M per attrezzi^M

gant^M
 glove
 guante^M
 Handschuh^M
 guanto^M

attache^F de sécurité^F
 safety tether
 correa^F de seguridad^F
 Sicherheitsriemen^M
 attacco^M di sicurezza^F

miroir^M de lecture^F
 reading mirror
 espejo^M de lectura^F
 Spiegel^M
 specchio^M di lettura^F

contrôles^M de l'équipement^M de survie^F
 life support system controls
 controles^M del sistema^M de soporte^M vital
 Steuerung^F des Lebenshaltungssystem^N
 regolazione^F del sistema^M di sopravvivenza^F

contrôle^M de la température^F du corps^M
 body temperature control unit
 unidad^F de control^M de la temperatura^F del cuerpo^M
 Körpertemperaturregelung^F
 regolazione^F della temperatura^F corporea

propulseur^M
 thruster
 propulsor^M
 Schubdüse^F
 propulsore^M

réglage^M de la pression^F d'oxygène^M
 oxygen pressure actuator
 accionador^M de presión^F del oxígeno^M
 Sauerstoffdruck-Stelleinrichtung^F
 regolazione^F della pressione^F dell'ossigeno^M

véhicule^M spatial autonome
 manned maneuvering unit
 unidad^F para maniobras^F en el espacio^M
 bemannte Manövereinheit^F
 unità^F individuale di propulsione^F e manovra^F

revêtement^M de sécurité^F
 protection layer
 capa^F protectora
 Schutzschicht^F
 strato^M protettivo

Station^F spatiale internationale

international space station | estación^F espacial internacional | internationale Raumstation^F | stazione^F spaziale internazionale

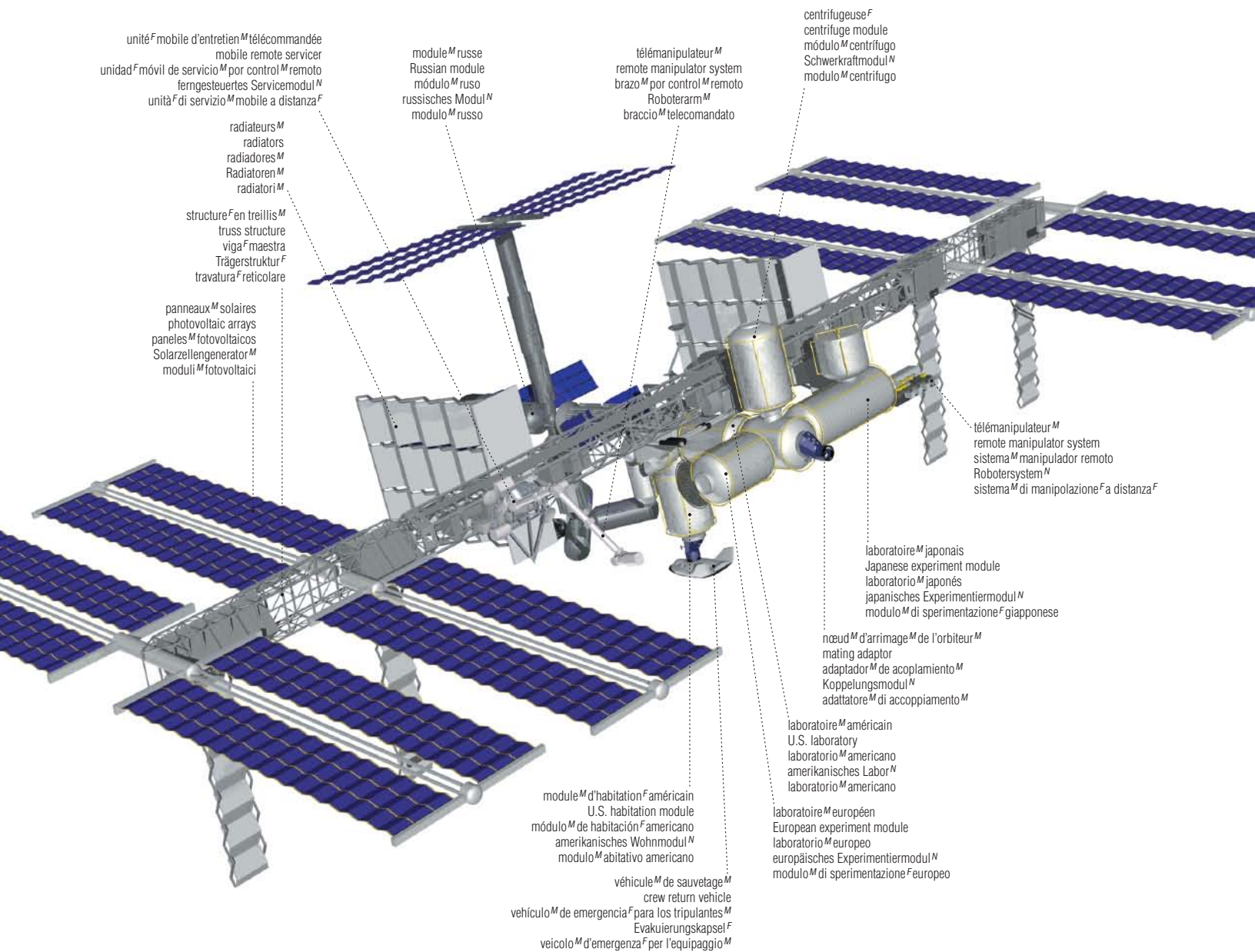

unité^F mobile d'entretien^M télécommandée
 mobile remote servicer
 unidad^F móvil de servicio^M por control^M remoto
 ferngesteuertes Servicemodul^N
 unità^F di servizio^M mobile a distanza^F

radiateurs^M
 radiators
 radiadores^M
 Radiatoren^M
 radiatori^M

structure^F en treillis^M
 truss structure
 viga^F maestra
 Trägerstruktur^F
 travatura^F reticolare

panneaux^M solaires
 photovoltaic arrays
 paneles^M fotovoltaicos
 Solarzellengenerator^M
 moduli^M fotovoltaici

module^M russe
 Russian module
 módulo^M ruso
 russisches Modul^M
 modulo^M russo

télemanipulateur^M
 remote manipulator system
 brazo^M por control^M remoto
 Roboterarm^M
 braccio^M telecomandato

centrifugeuse^F
 centrifuge module
 módulo^M centrífugo
 Schwerkraftmodul^N
 modulo^M centrifugo

télemanipulateur^M
 remote manipulator system
 sistema^M manipulador remoto
 Robotersystem^N
 sistema^M di manipolazione^F a distanza^F

laboratoire^M japonais
 Japanese experiment module
 laboratorio^M japonés
 japanisches Experimentiermodul^N
 modulo^M di sperimentazione^F giapponese

nœud^M d'arrimage^M de l'orbiteur^M
 mating adaptor
 adaptador^M de acoplamiento^M
 Koppelungsmodul^N
 adattatore^M di accoppiamento^M

laboratoire^M américain
 U.S. laboratory
 laboratorio^M americano
 amerikanisches Labor^N
 laboratorio^M americano

laboratoire^M européen
 European experiment module
 laboratorio^M europeo
 europäisches Experimentiermodul^N
 modulo^M di sperimentazione^F europeo

module^M d'habitation^F américain
 U.S. habitation module
 módulo^M de habitación^F americano
 amerikanisches Wohnmodul^N
 modulo^M abitativo americano

véhicule^M de sauvetage^M
 crew return vehicle
 vehiculo^M de emergencia^F para los tripulantes^M
 Evakuierungskapsel^F
 veicolo^M d'emergenza^F per l'equipaggio^M

navette^F spatiale

space shuttle | transbordador^M espacial | Raumfähre^F | navetta^F spaziale

ASTRONOMIE

navette^F spatiale au décollage^M
 space shuttle at takeoff
 transbordador^M espacial en posición^F de lanzamiento^M
 Raumfähre^F beim Start^M
 navetta^F spaziale al decollo^M

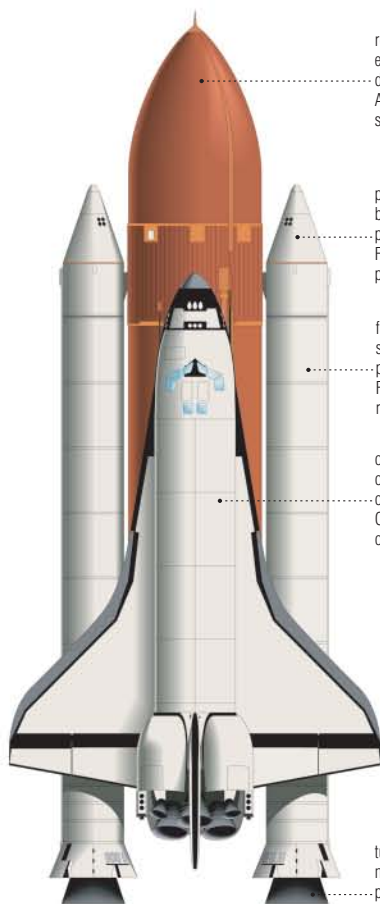

réservoir^M externe
 external fuel tank
 depósito^M externo de combustible^M
 Außentank^M
 serbatoio^M esterno del combustibile^M

parachute^M
 booster parachute
 paracaídas^M auxiliar
 Fallschirm^M für die Feststoffrakete^F
 paracadute^M del booster^M

fusée^F à propergol^M solide
 solid rocket booster
 propulsor^M sólido
 Feststoff^M.Booster^M
 razzo^M a propellente^M solido

orbiteur^M
 orbiter
 orbitador^M
 Orbiter^M
 orbiter^M

tuyère^F
 nozzle
 propulsor^M
 Düse^F
 ugello^M

télémanipulateur^M
 remote manipulator system
 sistema^M manipulador remoto
 Roboterarm^M
 braccio^M manipolatore^M telecomandato

soute^F
 cargo bay
 bodega^F de carga^F
 Nutzlastraum^M
 scomparto^M di carico^M

habitacle^M
 flight deck
 cabina^F de mando^M
 Cockpit^N
 cabina^F di pilotaggio^M

revêtement^M thermique
 surface insulation
 recubrimiento^M aislante
 Oberflächenislierung^F
 isolante^M termico

propulseurs^M de commande^F d'orientation^F
 attitude control thrusters
 propulsores^M de control^M de actitud^F
 vorderes Rückstoßtriebwerk^N
 propulsori^M per il controllo^M direzionale

bouclier^M thermique
 heat shield
 cubierta^F térmica
 Hitzeschild^N
 scudo^M termico

tuile^F
 tile
 loseta^F
 Kachel^F
 piastrella^F

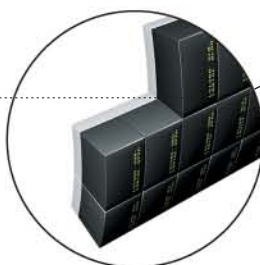

écouille^F d'accès^M
 side hatch
 escotilla^F
 Seitenluke^F
 portellone^M laterale

orbiteur^M
 orbiter
 orbitador^M
 Orbiter^M
 orbiter^M

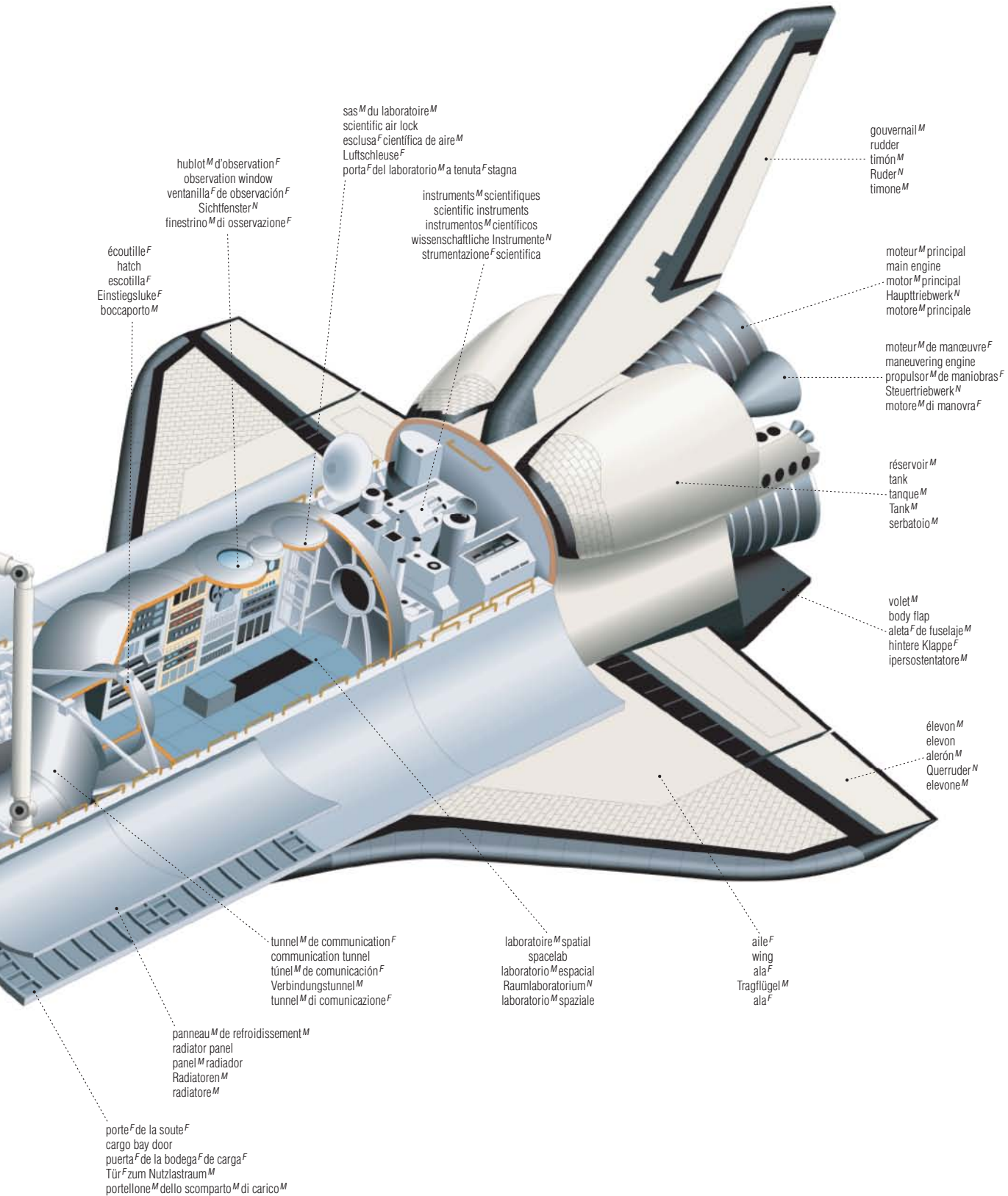

hublot^M d'observation^F
 observation window
 ventanilla^F de observación^F
 Sichtfenster^N
 finestrino^M di osservazione^F

écouille^F
 hatch
 escotilla^F
 Einstiegs Luke^F
 boccaporto^M

sas^M du laboratoire^M
 scientific air lock
 esclusa^F científica de aire^M
 Luftschleuse^F
 porta^F del laboratorio^M a tenuta^F stagna

instruments^M scientifiques
 scientific instruments
 instrumentos^M científicos
 wissenschaftliche Instrumente^N
 strumentazione^F scientifica

gouvernail^M
 rudder
 timón^M
 Ruder^N
 timone^M

moteur^M principal
 main engine
 motor^M principal
 Haupttriebwerk^N
 motore^M principale

moteur^M de manœuvre^F
 maneuvering engine
 propulsor^M de manœuvres^F
 Steuertriebwerk^N
 motore^M di manovra^F

réservoir^M
 tank
 tanque^M
 Tank^M
 serbatoio^M

volet^M
 body flap
 aleta^F de fuselaje^M
 hintere Klappe^F
 ipersostentatore^M

élevon^M
 elevon
 alerón^M
 Querruder^N
 elevone^M

tunnel^M de communication^F
 communication tunnel
 túnel^M de comunicación^F
 Verbindungstunnel^M
 tunnel^M di comunicazione^F

laboratoire^M spatial
 spacelab
 laboratorio^M espacial
 Raumlaboratorium^N
 laboratorio^M spaziale

aille^F
 wing
 ala^F
 Tragflügel^M
 ala^F

panneau^M de refroidissement^M
 radiator panel
 panel^M radiador
 Radiatoren^M
 radiatore^M

porte^F de la soute^F
 cargo bay door
 puerta^F de la bodega^F de carga^F
 Tür^F zum Nutzlastraum^M
 portellone^M dello scomparto^M di carico^M

lanceur^M spatial

space launcher | lanzador^M espacial | Trägerrakete^F | razzo^M spaziale

coupe^F d'un lanceur^M spatial (Ariane V)
 cross section of a space launcher (Ariane V)
 sección^M transversal de un lanzador^M espacial (Ariane V)
 Querschnitt^M durch eine Trägerrakete^F (Ariane V)
 sezione^F trasversale di un razzo^M spaziale (Ariane V)

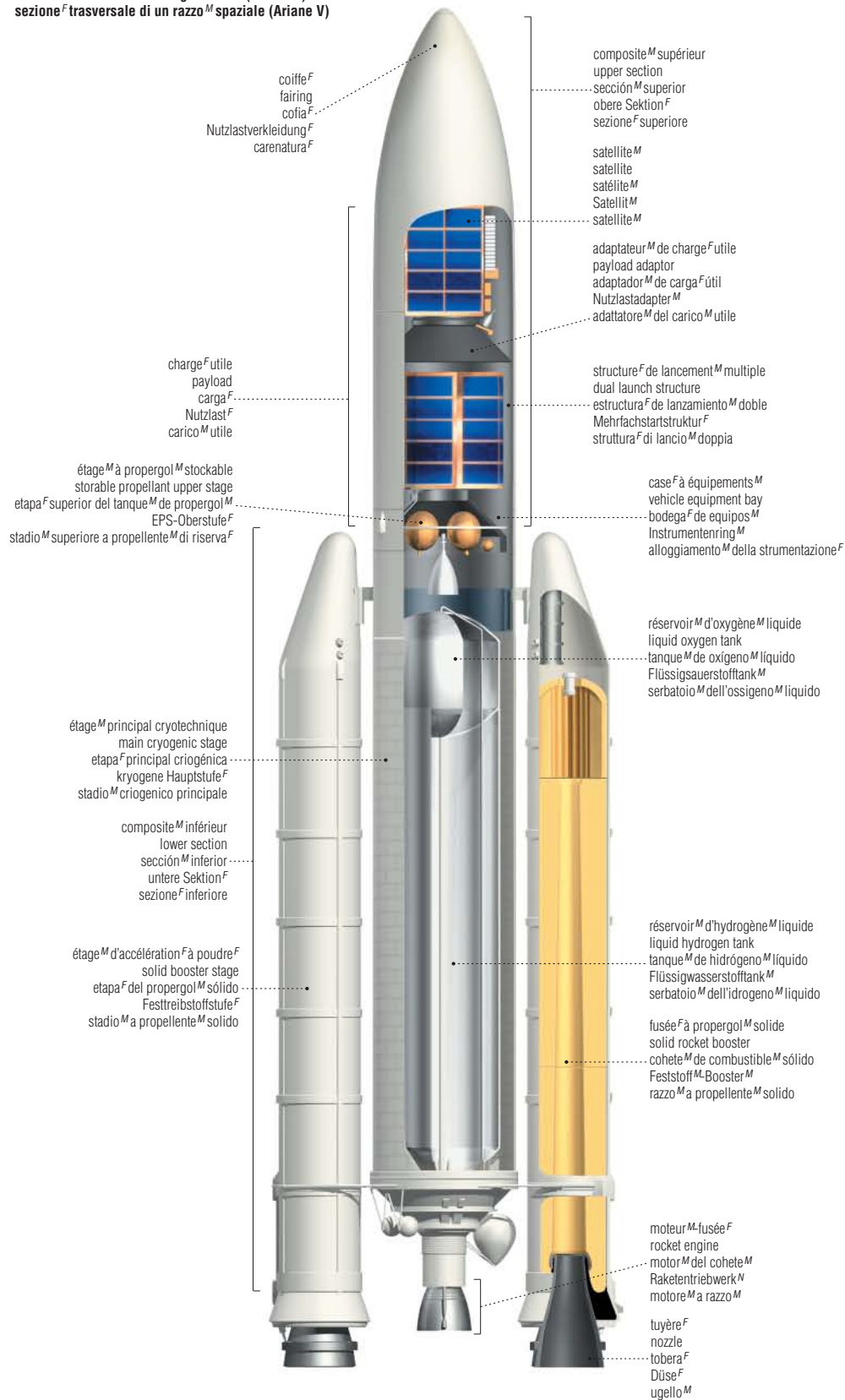

exemples^M de lanceurs^M spatiaux
 examples of space launchers
 ejemplos^M de lanzadores^M espaciales
 Beispiele^N für Trägerraketen^F
 esempi^M di razzi^M spaziali



Saturn V
 Saturn V
 Saturno V
 Saturn V
 Saturn V



Ariane IV
 Ariane IV
 Ariane IV
 Ariane IV
 Ariane IV



Titan IV
 Titan IV
 Titan IV
 Titan IV
 Titan IV



Delta II
 Delta II
 Delta II
 Delta II
 Delta II

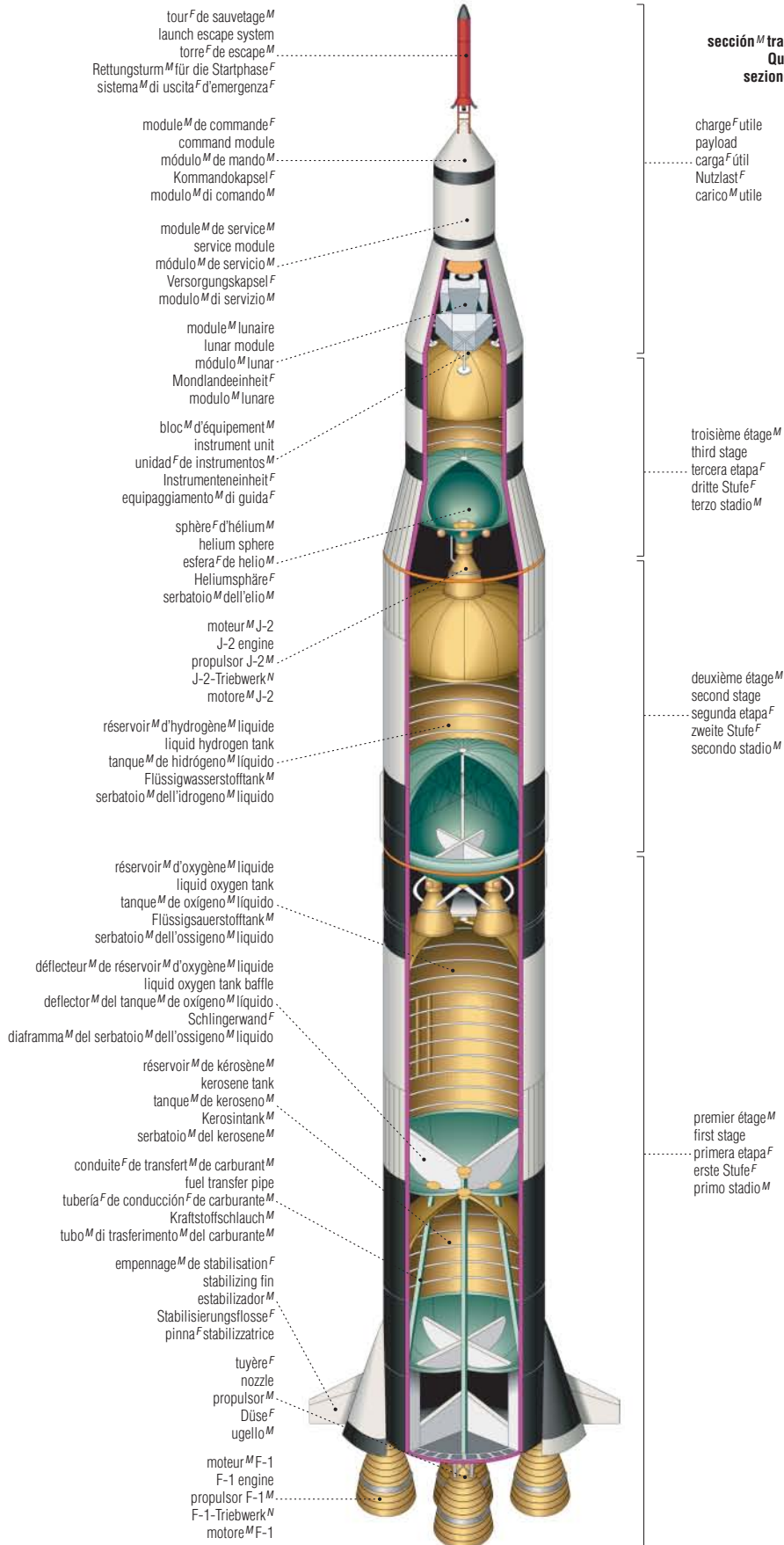



28

Géographie

- 28 configuration des continents
- 35 cartographie
- 40 télédétection

T E R R E

EARTH | TIERRA | ERDE | TERRA

42

Géologie

- 42 structure de la Terre
- 42 coupe de la croûte terrestre
- 43 séisme
- 43 plaques tectoniques
- 44 volcan
- 45 montagne
- 46 glacier
- 47 mouvements de terrain
- 47 grotte
- 48 lacs
- 48 cours d'eau
- 49 vague
- 49 fond de l'océan
- 50 fosses et dorsales océaniques
- 51 configuration du littoral
- 52 désert

53

Météorologie

- 53 coupe de l'atmosphère terrestre
- 54 cycle des saisons
- 54 prévision météorologique
- 55 disposition des informations d'une station
- 55 carte météorologique
- 56 symboles météorologiques internationaux
- 58 instruments de mesure météorologique
- 58 station météorologique
- 60 satellites météorologiques
- 61 climats du monde
- 62 nuages
- 63 tornade et trombe marine
- 63 cyclone tropical
- 64 précipitations

66

Environnement

- 66 végétation et biosphère
- 67 cycle de l'eau
- 67 chaîne alimentaire
- 68 effet de serre
- 69 pollution de l'air
- 69 pollution du sol
- 70 pluies acides
- 70 pollution de l'eau
- 71 tri sélectif des déchets

configuration^F des continents^M

configuration of the continents | configuración^F de los continentes^M | Lage^F der Kontinente^M | carta^F dei continenti^M

TERRE

planisphère^M
planisphere
planisferio^M
Erdoberfläche^F
planisfero^M

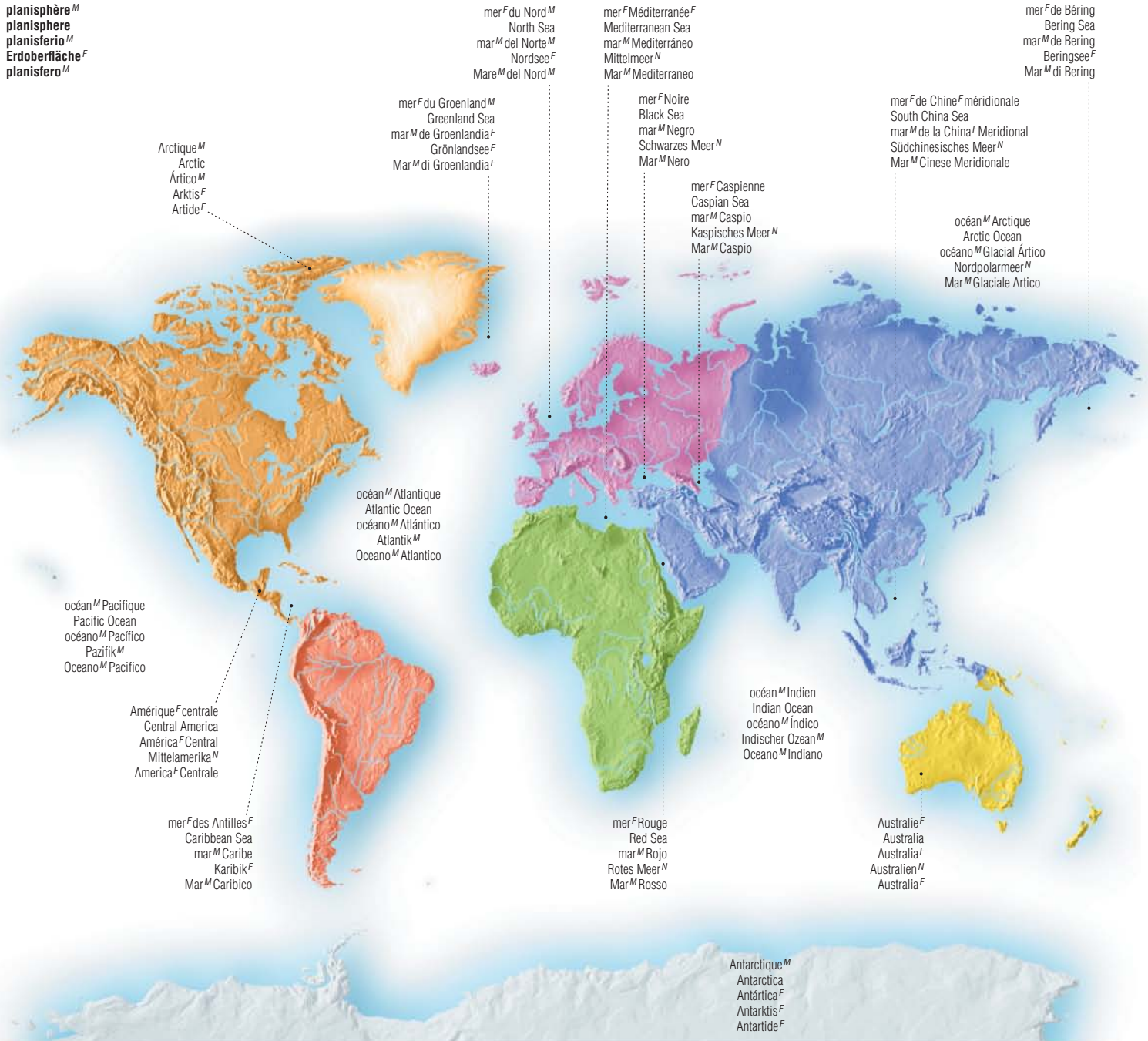

Amérique^F du Nord^M
North America
América^F del Norte^M
Nordamerika^N
America^F Settentrionale

Amérique^F du Sud^M
South America
América^F del Sur
Südamerika^N
America^F Meridionale

Océanie^F
Oceania
Oceania^F
Ozeanien^N
Oceania^F

Europe^F
Europe
Europa^F
Europa^N
Europa^F

Asie^F
Asia
Asia^F
Asien^N
Asia^F

Afrique^F
Africa
África^F
Afrika^N
Africa^F

Eurasie^F
Eurasia
Eurasia^F
Eurasien^N
Eurasia^F

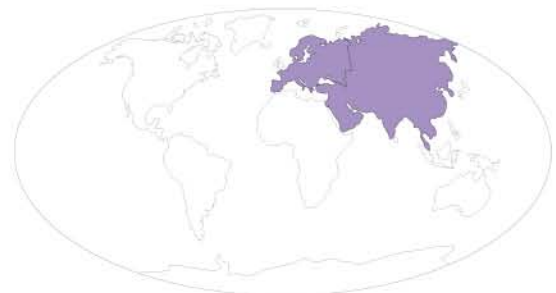

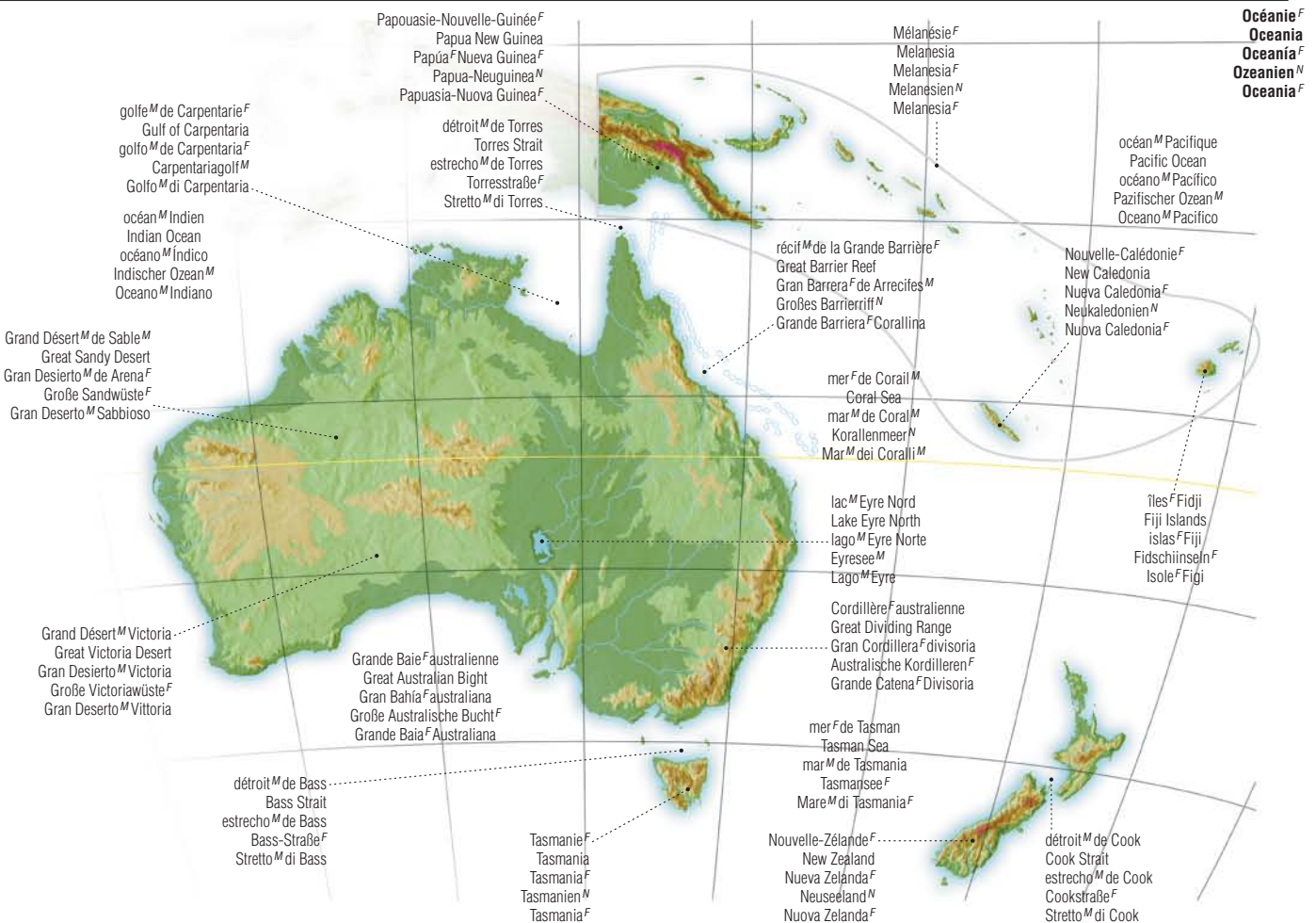
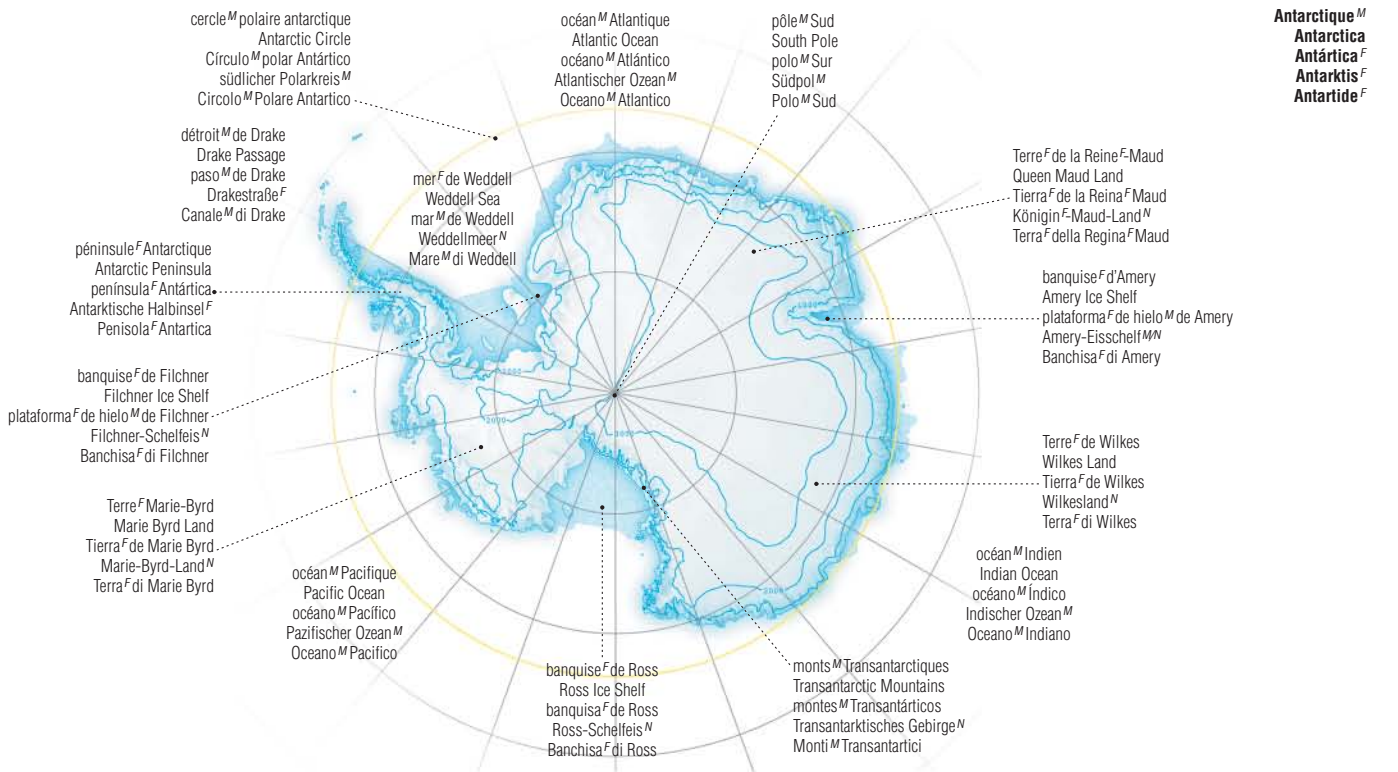

configuration^F des continents^M

TERRE

Amérique^F du Nord^M
North America
América^F del Norte
Nordamerika^N
America^F Settentrionale



Amérique^F du Sud^M
South America
América^F del Sur
Südamerika^N
America^F Meridionale



configuration^F des continents^M

TERRE

Europe^F
Europa^F
Europa^N
Europa^F



mer^F de Norvège^F
Norwegian Sea
mar^M de Noruega^F
Nordmeer^N
Mar^M di Norvegia^F

Islande^F
Iceland
Islandia^F
Islanda^N
Islanda^F

mer^F du Nord^M
North Sea
mar^M del Norte^M
Nordsee^F
Mare^M del Nord^M

mer^F d'Irlande^F
Irish Sea
mar^M de Irlanda^F
Irische See^F
Mar^M d'Irlanda^F

océan^M Atlantique
Atlantic Ocean
océano^M Atlántico
Atlantischer Ozean^M
Oceano^M Atlantico

Manche^F
English Channel
canal^M de la Mancha^F
Ärmelkanal^M
Canale^M della Manica^F

Vistule^F
Vistula River
río^M Vistula
Weichsel^F
Fiume^M Vistola

Alpes^F
Alps
Alpes^M
Alpen
Alpi^F

péninsule^F Ibérique
Iberian Peninsula
península^F Ibérica
Iberische Halbinsel^F
Penisola^F Iberica

détroit^M de Gibraltar
Strait of Gibraltar
estrecho^M de Gibraltar^M
Straße^F von Gibraltar^N
Stretto^M di Gibilterra

Pyrénées^F
Pyrenees
Pirineos^M
Pyrenäen
Pirenei^M

mer^F Méditerranée^F
Mediterranean Sea
mar^M Mediterráneo
Mittelmeer^N
Mar^M Mediterraneo

lac^M Ladoga
Lake Ladoga
lago^M Ladoga
Ladogasee^M
Lago^M Ladoga

golfe^M de Botnie^F
Gulf of Bothnia
golfo^M de Botnia^F
Bottnischer Meerbusen^M
Golfo^M di Botnia

Dniepr^M
Dnieper River
río^M Dniéper
Fiume^M Dnepr

mer^F Baltique^F
Baltic Sea
mar^M Báltico
Östsee^F
Mar^M Baltico

péninsule^F Scandinave
Scandinavian Peninsula
península^F Escandinava
Skandinavische Halbinsel^F
Penisola^F Scandinava

mer^F de Barents
Barents Sea
mar^M de Barents
Barentssee^F
Mar^M di Barents

presqu'île^F de Kola
Kola Peninsula
península^F de Kola
Kola-Halbinsel^F
Penisola^F di Kola

Volga^F
Volga River
río^M Volga
Wolga^F
Fiume^M Volga

monts^M Oural^M
Ural Mountains
montes^M Urales^M
Ural^M
Monti^M Urali

mer^F Noire
Black Sea
mar^M Negro
Schwarzes Meer^N
Mar^M Nero

mer^F Égée
Aegean Sea
mar^M Egeo
Agäis^F
Mare^M Egeo

péninsule^F des Balkans^M
Balkan Peninsula
península^F de los Balcanes^M
Balkanhalbinsel^F
Penisola^F Balcanica

Carpates^F
Carpathian Mountains
montes^M Cárpatos^M
Karpaten
Monti^M Carpazi

Danube^M
Danube River
río^M Danubio
Donau^F
Fiume^M Danubio

mer^F Adriatique
Adriatic Sea
mar^M Adriático
Adria^F
Mar^M Adriatico

Asie^F
Asia^F
Asien^N
Asia^F

TERRE

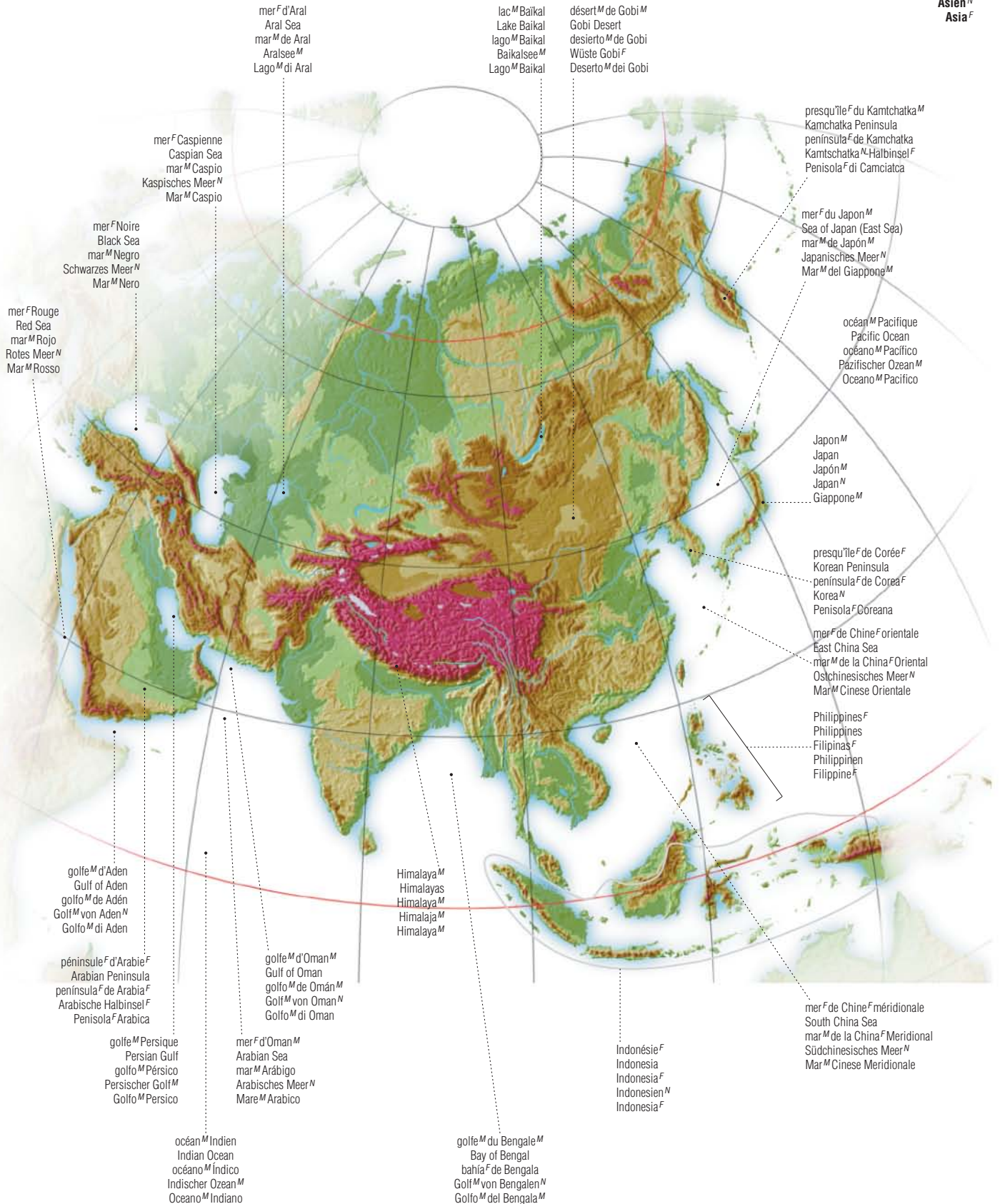

configuration^F des continents^M

TERRE

Afrique^F
Africa^F
África^F
Afrika^N
Africa^F

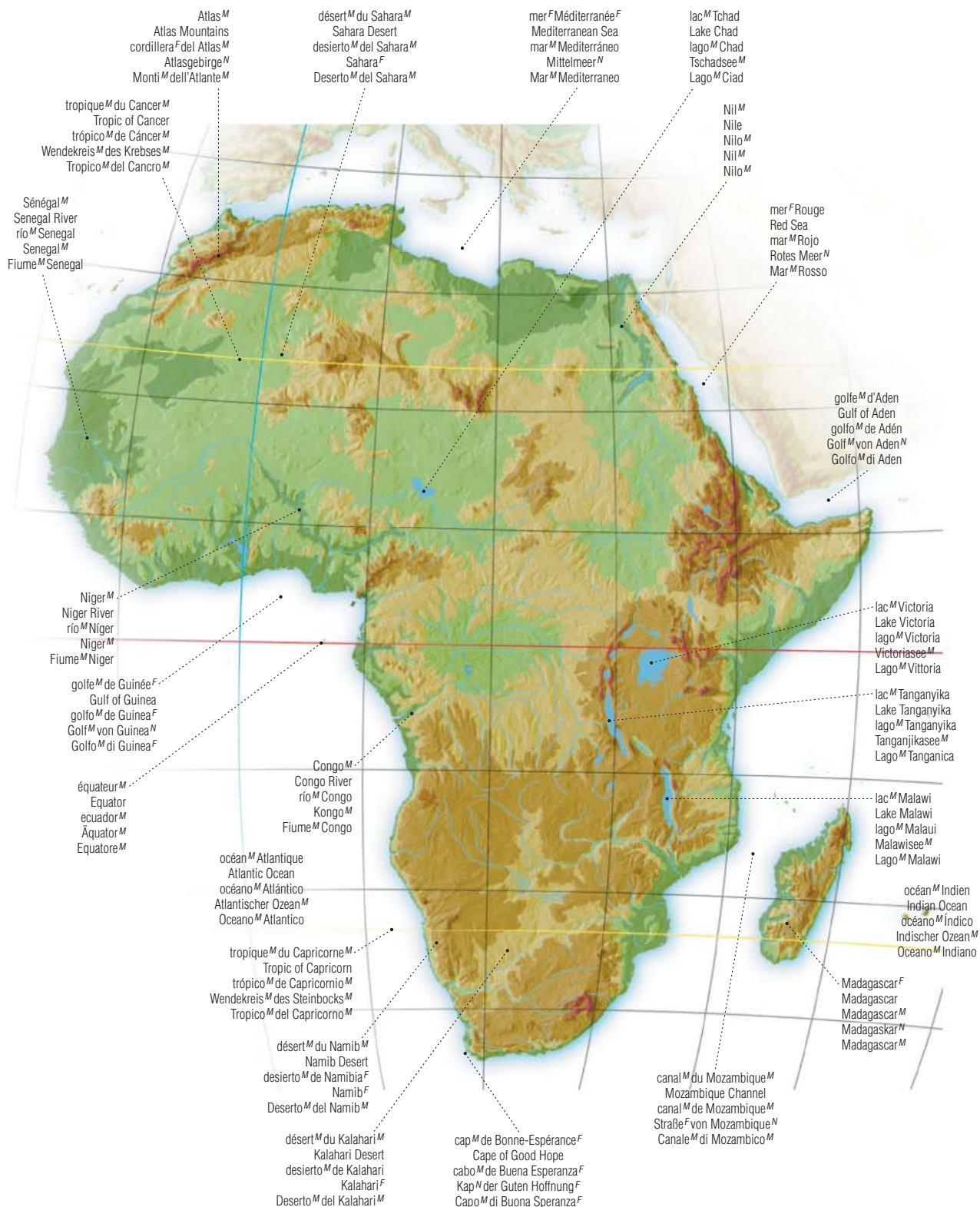

coordonnées^F terrestres
Earth coordinate system
sistema^M de coordenadas^F terrestres
Koordinatensystem^N der Erdkugel^F
sistema^M di coordinate^F terrestri

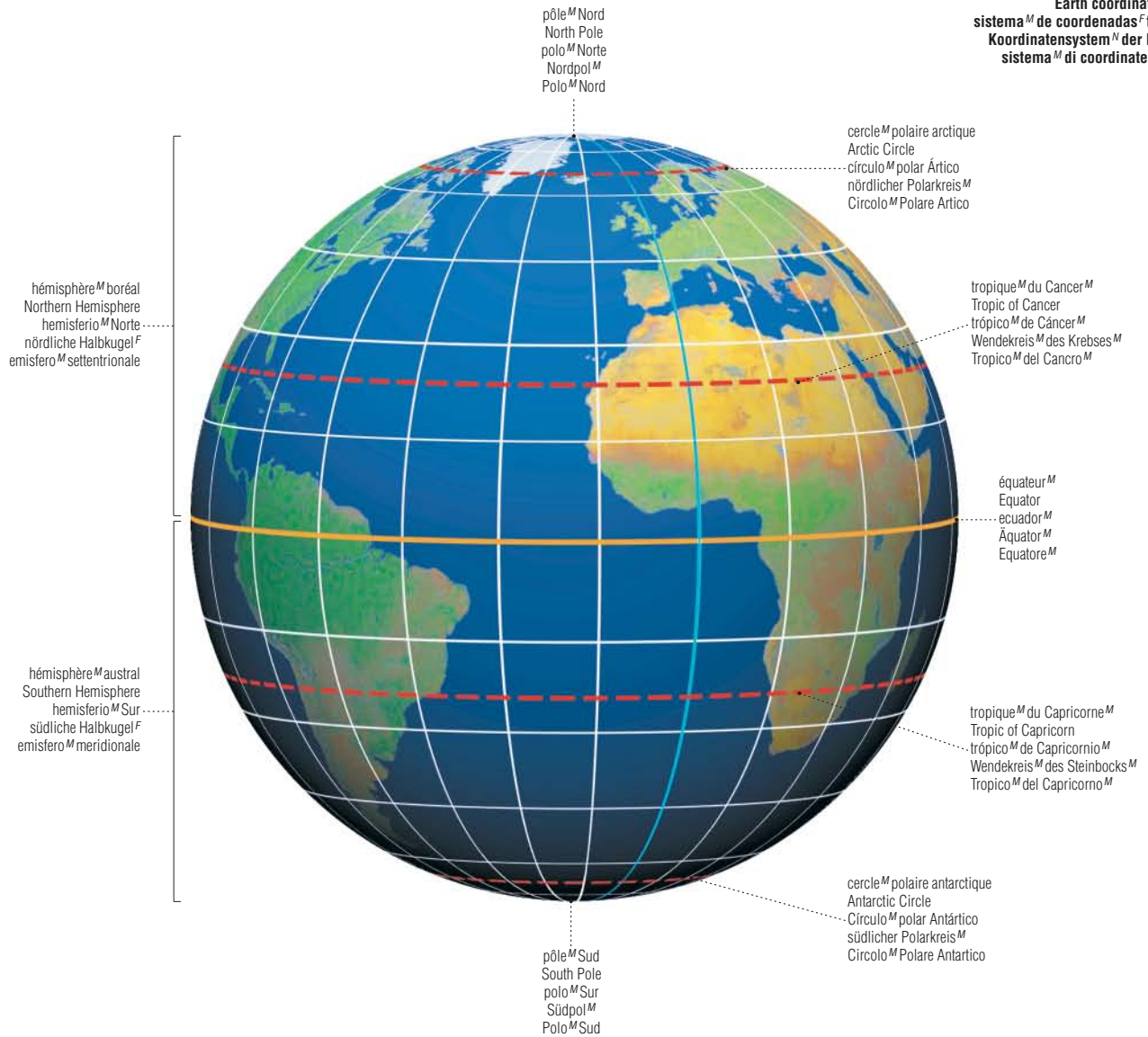

hémisphère^M boréal
Northern Hemisphere
hemisferio^M Norte
nördliche Hemisphäre^F
emisfero^M settentrionale



hémisphère^M austral
Southern Hemisphere
hemisferio^M Sur
südliche Hemisphäre^F
emisfero^M meridionale



hémisphère^M occidentale
Western Hemisphere
hemisferio^M occidental
westliche Hemisphäre^F
emisfero^M occidentale



hémisphère^M oriental
Eastern Hemisphere
hemisferio^M oriental
östliche Hemisphäre^F
emisfero^M orientale

hémisphères^M
hemisferos^M
Hemisphären^F
emisferi^M

divisions^F cartographiques
grid system
sistema^M de retícula^F
Gradnetz^N
reticolato^M geografico

latitude^F
line of latitude
líneas^F de latitud^F
Breitengrade^M
latitudine^F

longitude^F
line of longitude
líneas^F de longitud^F
Längengrade^M
longitudine^F

tropique^M du Cancer^M
Tropic of Cancer
trópico^M de Cáncer
Wendekreis^M des Krebses^M
Tropico^M del Cancro^M

cercle^M polaire arctique
Arctic Circle
Círculo^M polar Ártico
nördlicher Polarkreis^M
Circolo^M Polare Artico

équateur^M
Equator
Ecuador^M
Áquator^M
Equatore^M

tropique^M du Capricorne^M
Tropic of Capricorn
trópico^M de Capricornio
Wendekreis^M des Steinbocks^M
Tropico^M del Capricorno^M

cercle^M polaire antarctique
Antarctic Circle
Círculo^M Antártico
südlicher Polarkreis^M
Circolo^M Polare Antártico

parallèle^M
paralel
paralelo^M
Breitenkreis^M
parallelo^M

méridien^M est
Eastern meridian
meridiano^M oriental
östlicher Meridian^M
meridiano^M orientale

méridien^M de Greenwich
prime meridian
meridiano^M principal
Nullmeridian^M
meridiano^M fondamentale

méridien^M ouest
Western meridian
meridiano^M occidental
westlicher Meridian^M
meridiano^M occidentale

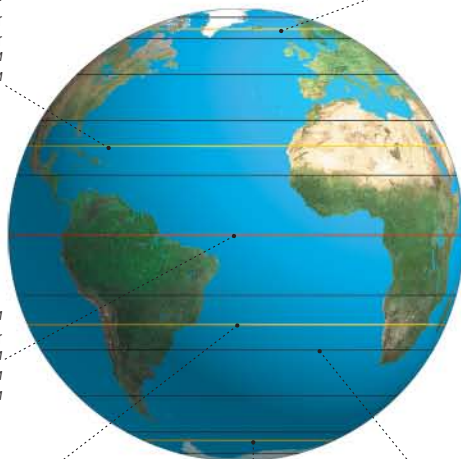

projections^F cartographiques
map projections
proyecciones^F cartográficas
Kartendarstellungen^F
proiezioni^F cartografiche

projection^F horizontale
plane projection
proyección^F plana
Azimutalprojektion^F
proiezione^F piana

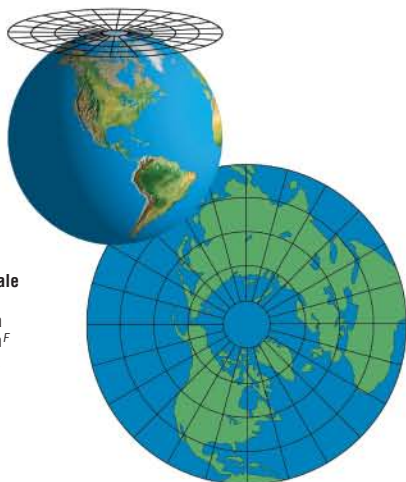

projection^F conique
conic projection
proyección^F cónica
Kegelprojektion^F
proiezione^F conica

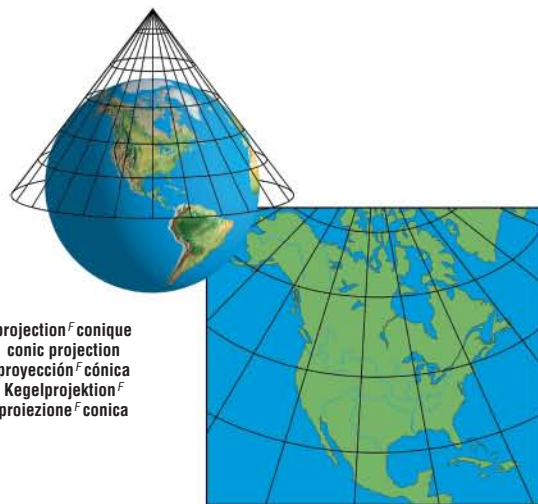

projection^F cylindrique
cylindrical projection
proyección^F cilíndrica
Zylinderprojektion^F
proiezione^F cilindrica

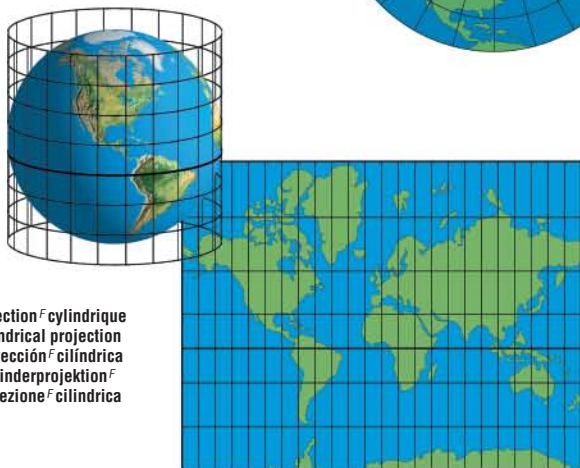

projection^F interrompue
interrupted projection
proyección^F interrumpida
zerlappte Projektion^F
proiezione^F interrotta

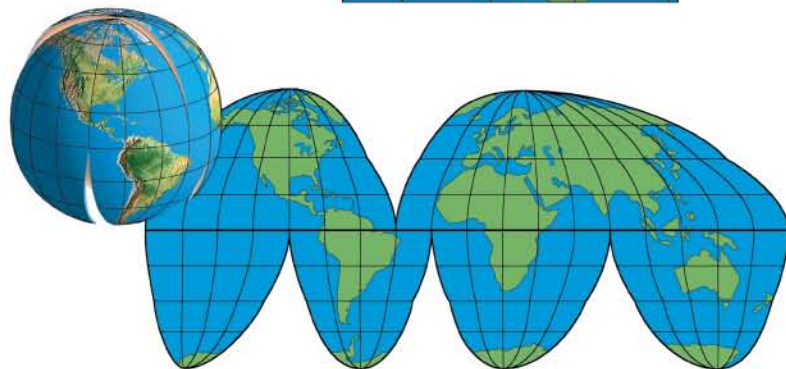

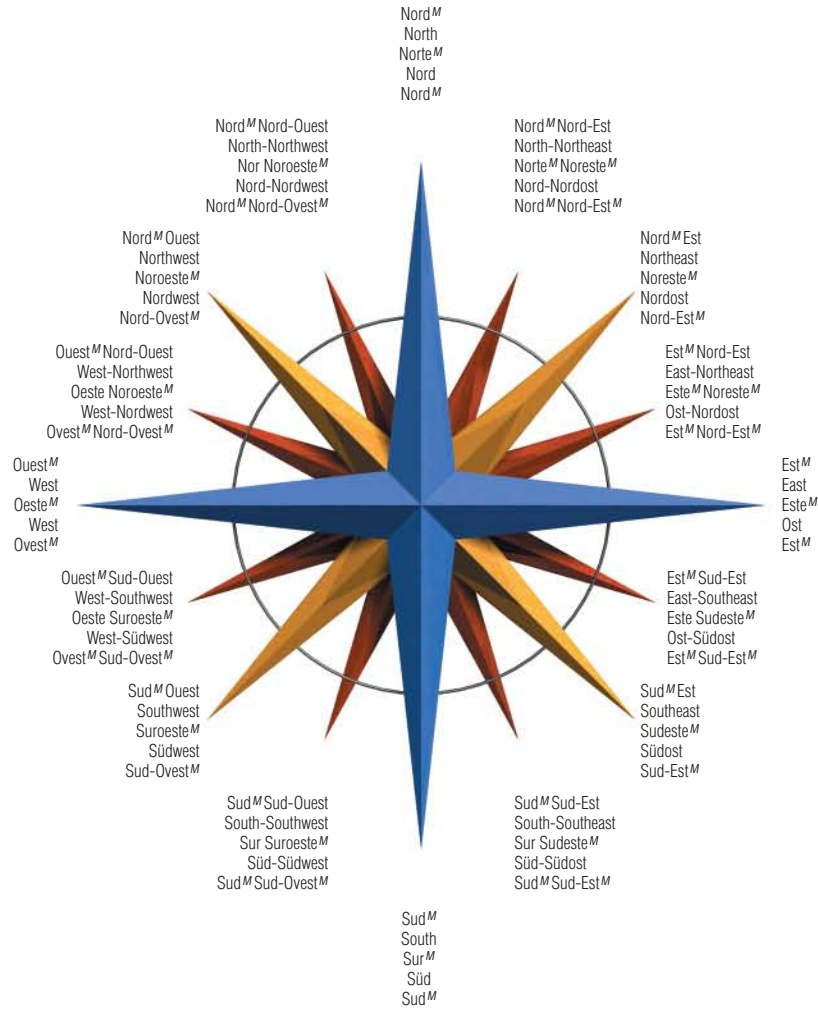

rose^F des vents^M
compass card^M
rosa^F de los vientos^M
Windrose^F
rosa^F dei venti^M



carte^F politique^M
political map^M
mapa^M político^M
politische Karte^F
carta^F politica^M

division^F territoriale
internal boundary
frontera^F interna
Provinzgrenze^F
confine^M interno

frontière^F
international boundary
frontera^F internacional
Staatsgrenze^F
confine^M internazionale

pays^M
country
país^M
Land^M
paese^M

province^F
province
provincia^F
Provinz^F
provincia^F

grande ville^F
city
ciudad^F
Stadt^F
città^F

capitale^F
capital
capital^F
Hauptstadt^F
capitale^F

État^M
state
estado^M
Bundesstaat^M
stato^M

carte^F physique
physical map
mapa^M físico
physische Karte^F
carta^F física





plan^M urbain
urban map
mapa^M urbano
Stadtplan^M
pianta^F di città^F



carte^F routière
road map
mapa^M de carreteras^F
Straßenkarte^F
carta^F stradale

télédtection^F

remote sensing | teledetección^M | Fernerkundung^F | telerilevamento^M

TERRE

radar^M
radar^M
radar^M
Radar^{M/N}
radar^M

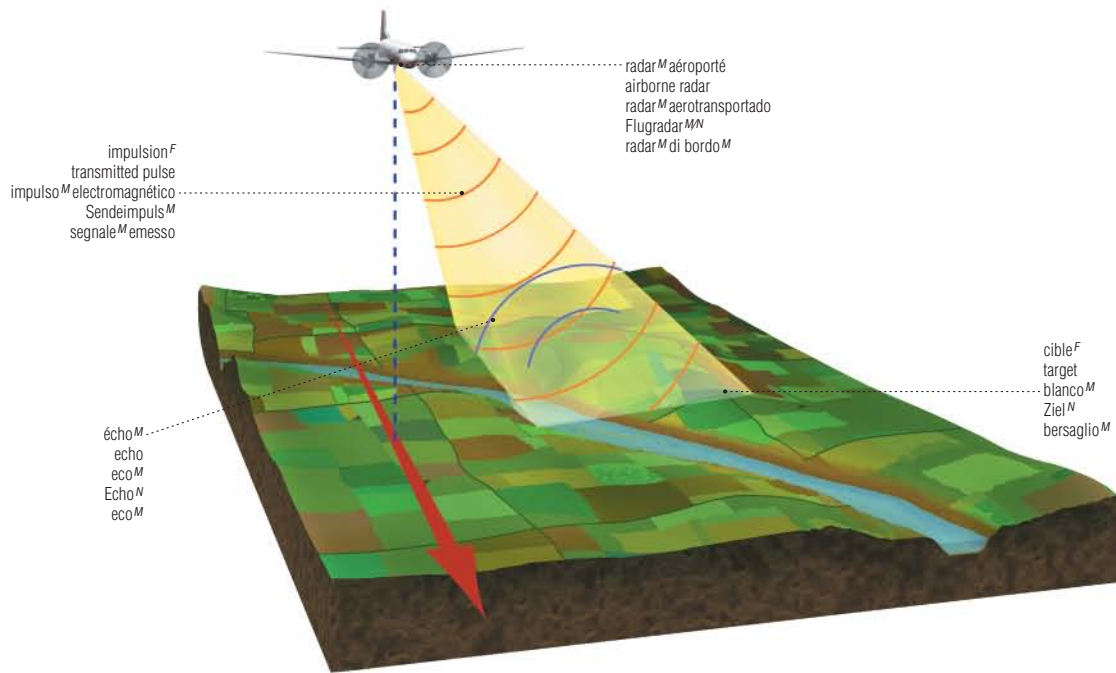

satellite^M Radarsat
Radarsat satellite
satélite^M Radarsat
Radarsat^M
satellite^M radarsat

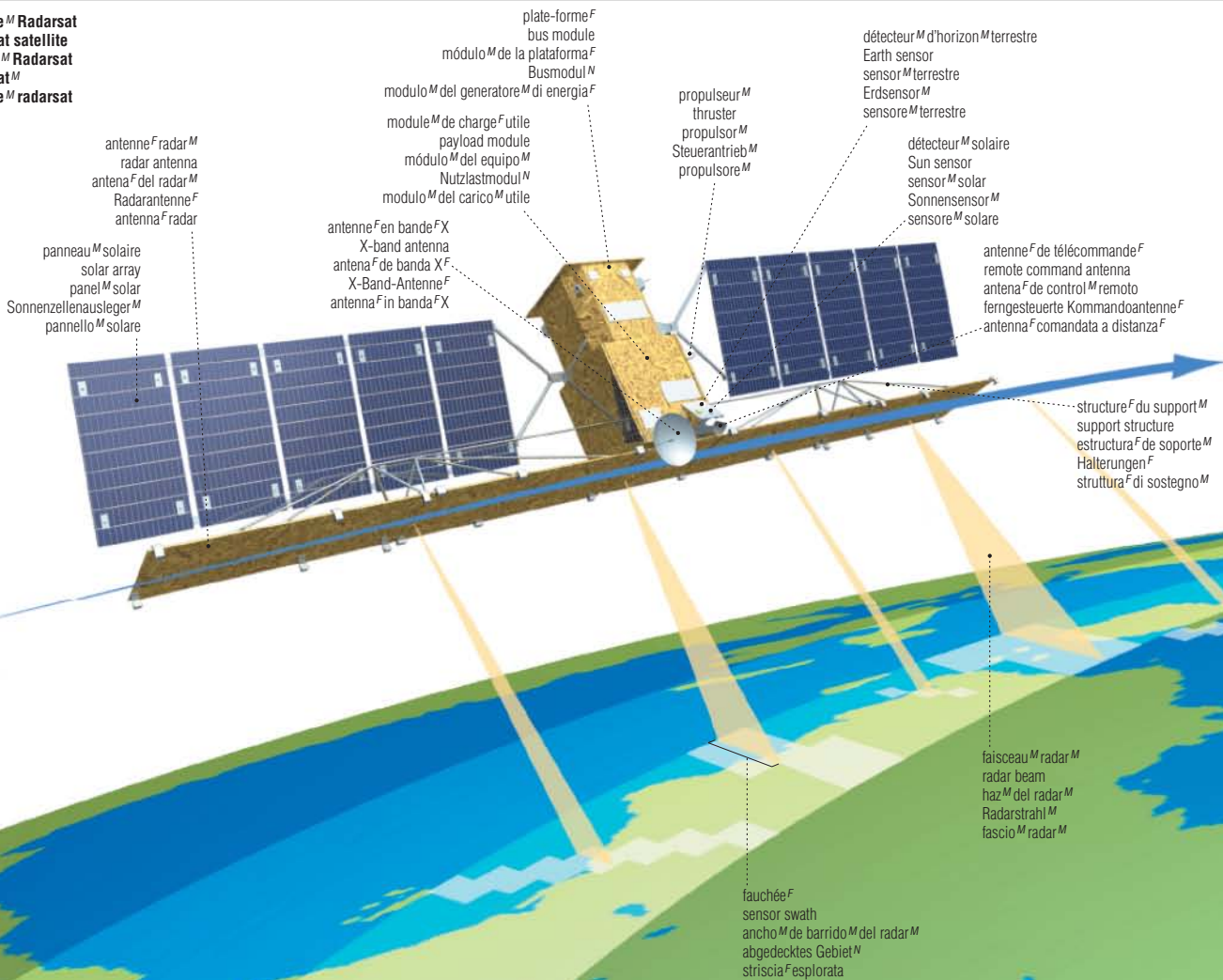

sonar^M
sonar^M
sonar^M
Sonar^N
sonar^M

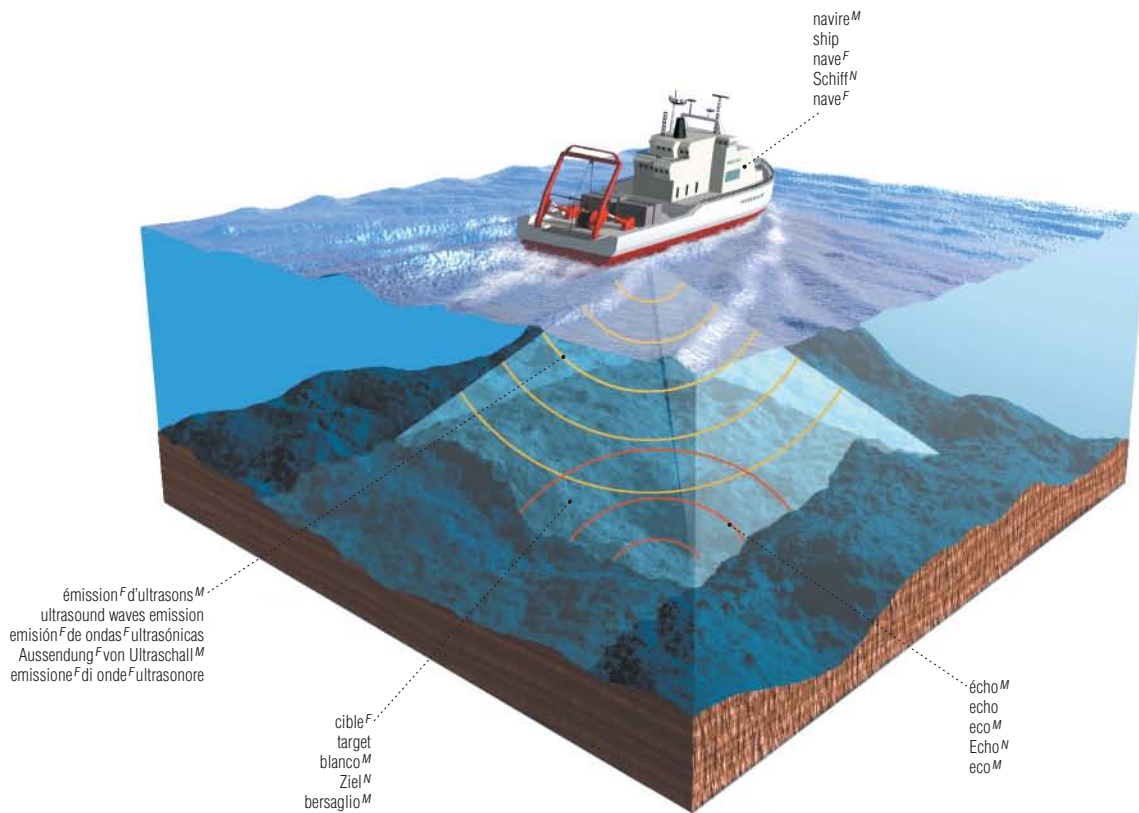

source^F d'énergie^F
energy source
fuente^F de energía^F
Energiequelle^F
fonte^F di energia^F

téledétection^F par satellite^M
satellite remote sensing
teledetección^M por satélite^M
Satelliten^M-Fernerkundung^F
telerilevamento^M mediante satellite^M

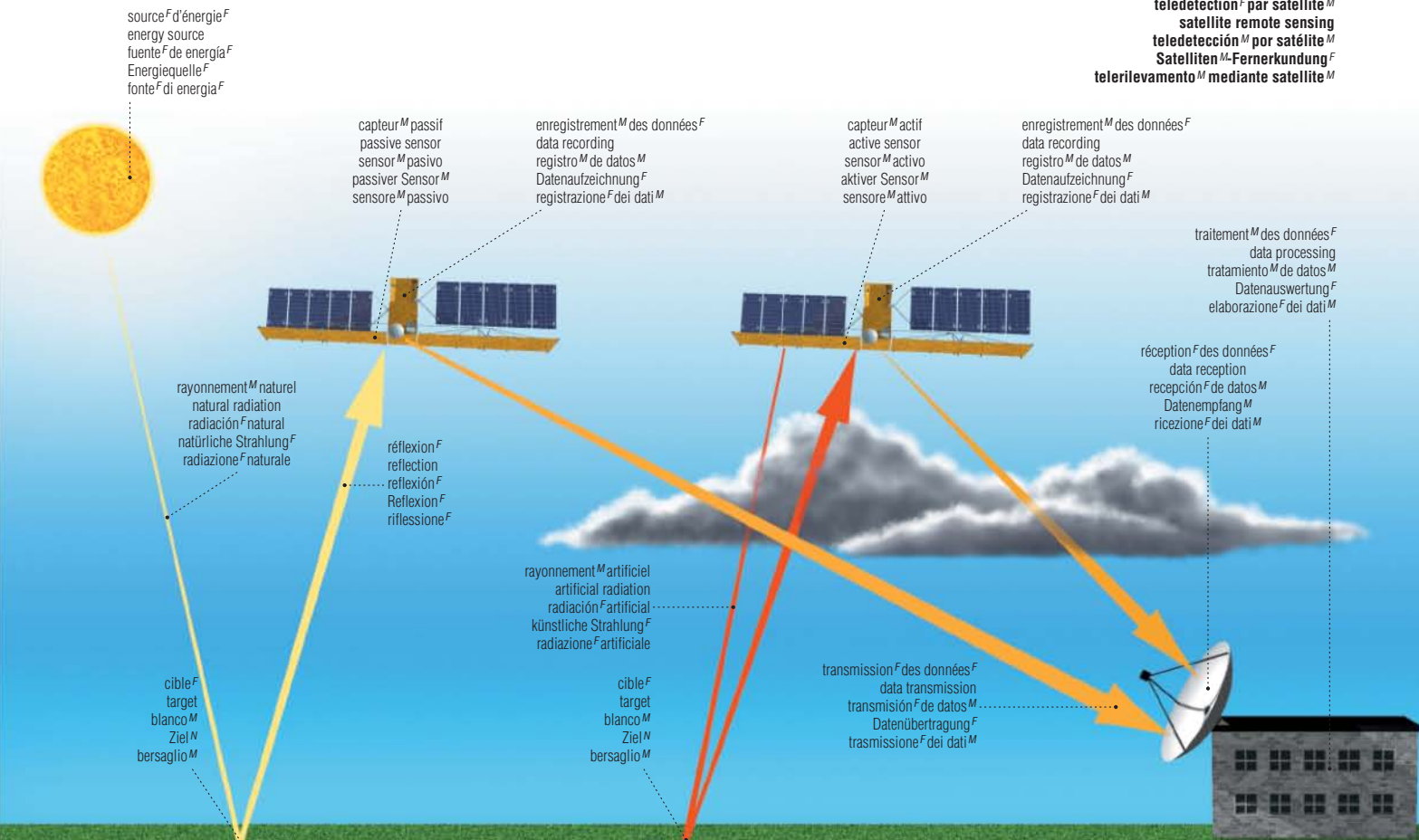

coupe^F de la croûte^F terrestre

section of the Earth's crust | corte^M de la corteza^F terrestre | Erdkruste^F im Querschnitt^M | sezione^F della crosta^F terrestre

TERRE

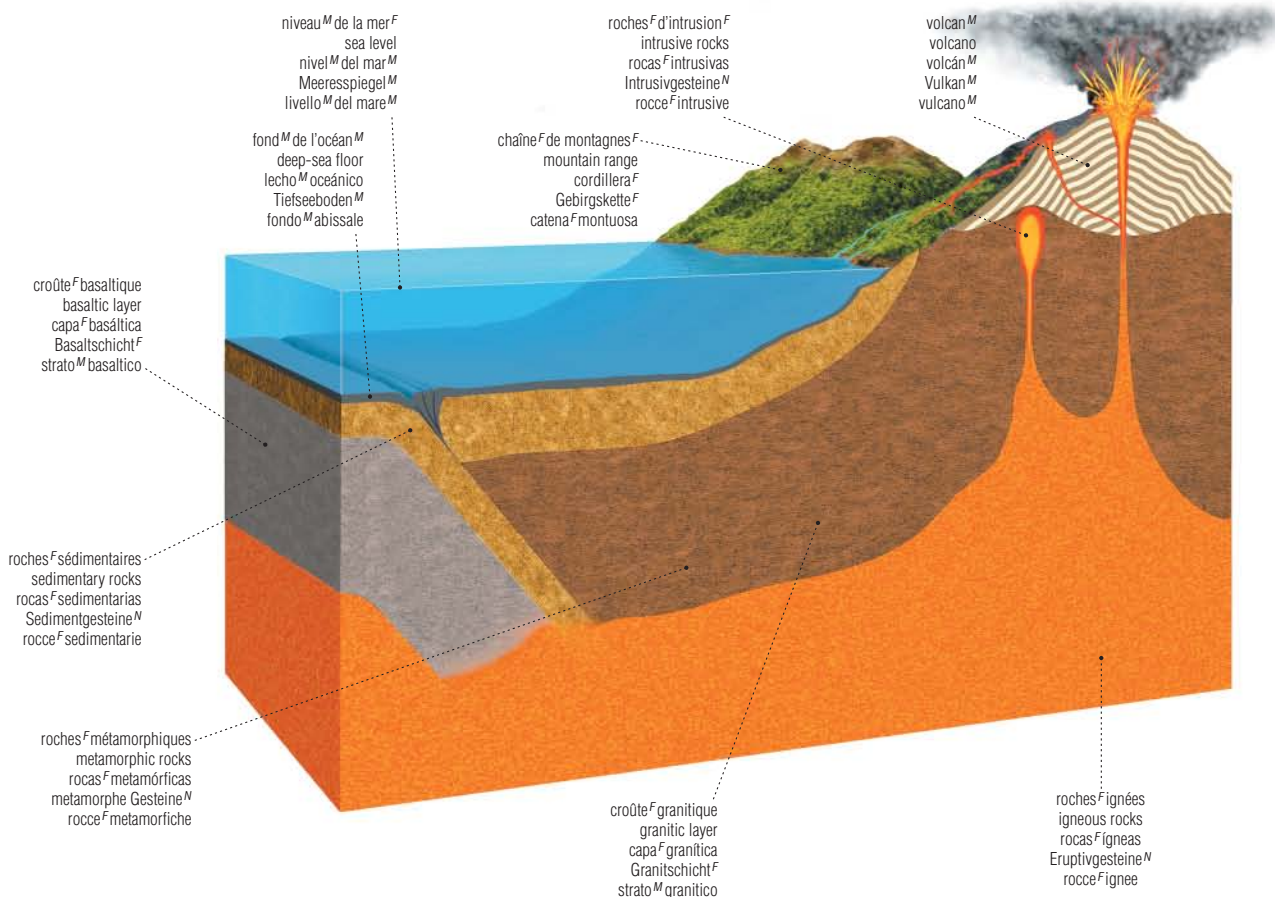

structure^F de la Terre^F

structure of the Earth | estructura^F de la Tierra^F | Erdaufbau^M | struttura^F della Terra^F

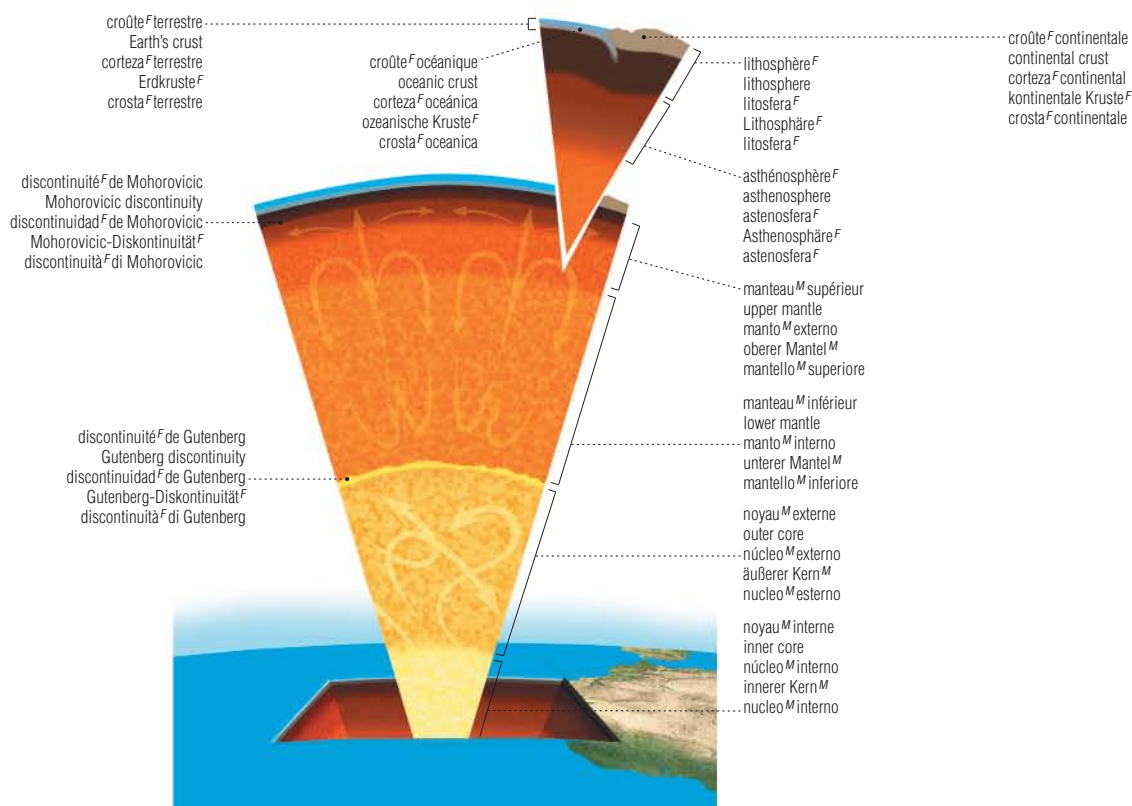

plaques^F tectoniques

tectonic plates | placas^F tectónicas | tektonische Platten^F | placche^F tettoniche

TERRE

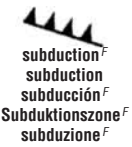
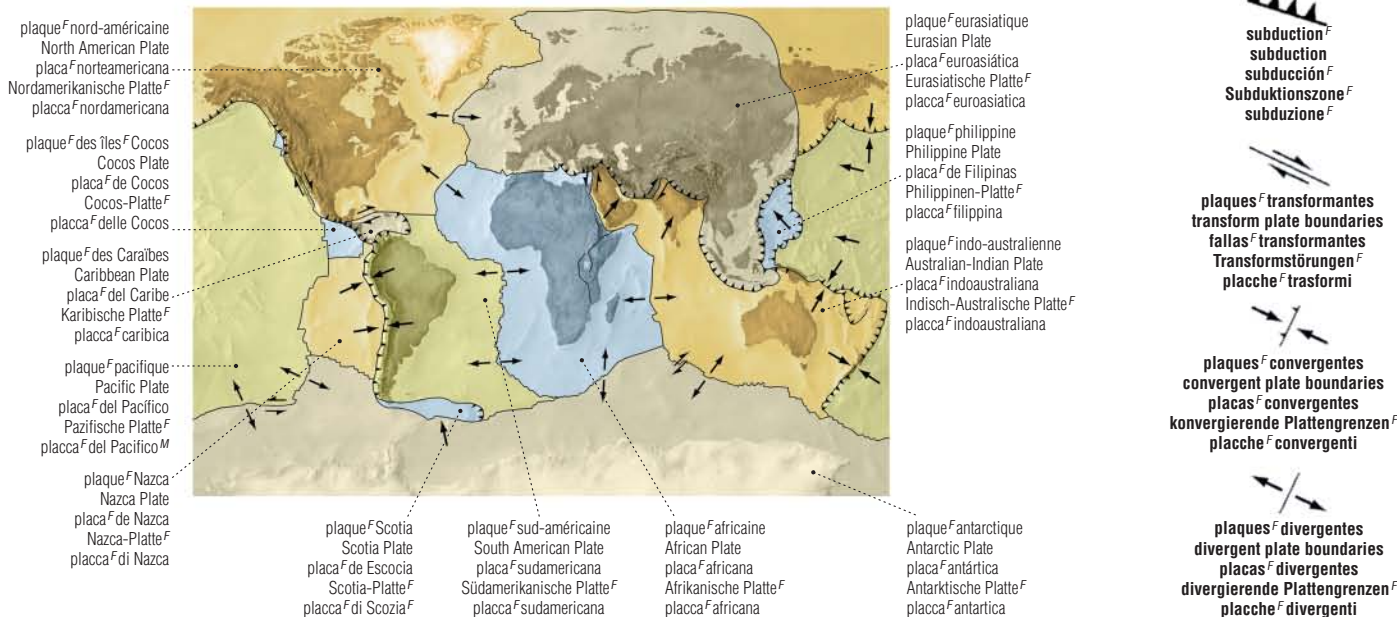

séisme^M

earthquake | terremoto^M | Erdbeben^N | terremoto^M

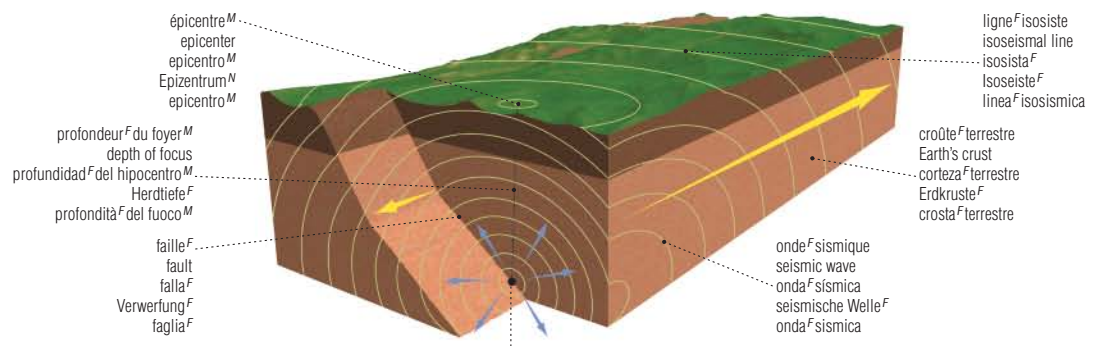

sismographe^M vertical
 vertical seismograph
 sismógrafo^M vertical
 Vertikalseismograph^M
 sismografo^M verticale

sismographe^M horizontal
 horizontal seismograph
 sismógrafo^M horizontal
 Horizontalseismograph^M
 sismografo^M orizzontale

sismographes^M
 seismographs
 sismógrafos^M
 Seismographen^M
 sismografi^M

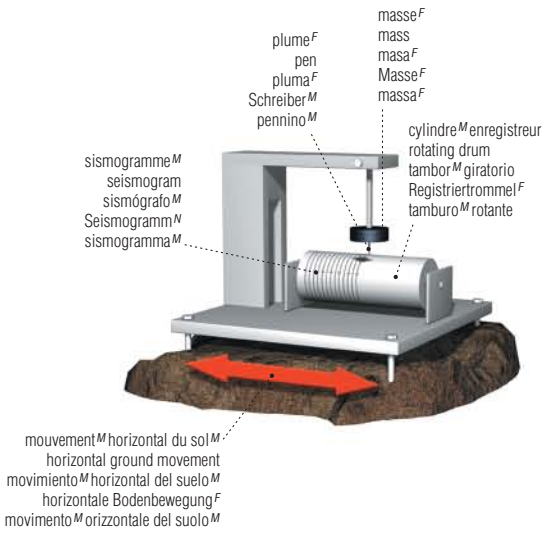
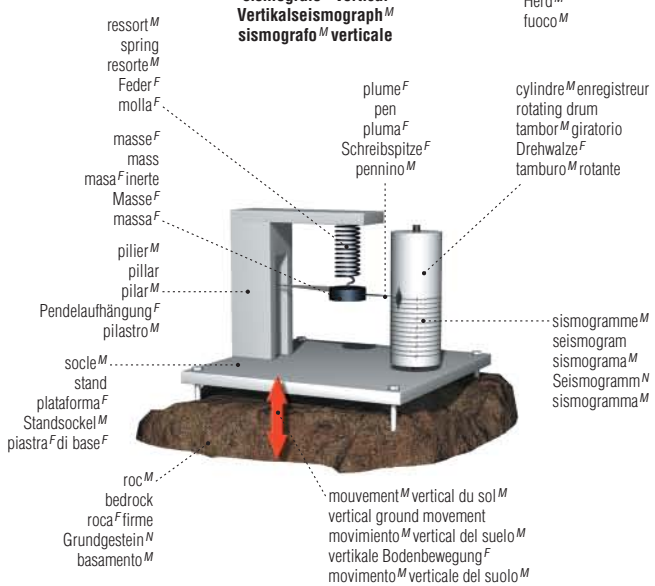

volcan^M

volcano | volcán^M | Vulkan^M | vulcano^M

volcan^M en éruption^F
volcano during eruption
volcán^M en erupción^F
Vulkan^M mit Ausbruchstätigkeit^F
vulcano^M in eruzione^F

TERRE

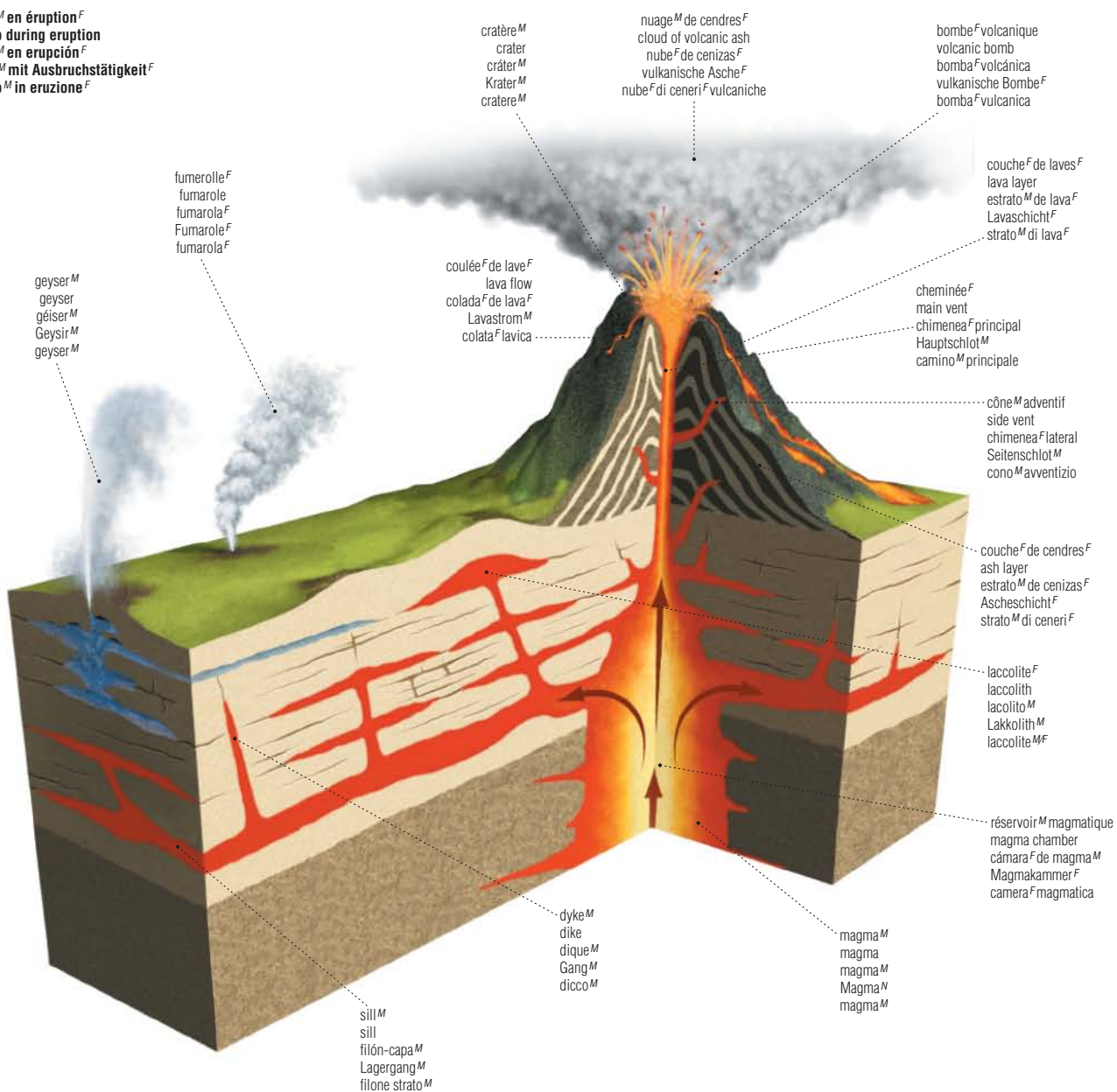

exemples^M de volcans^M
examples of volcanoes
ejemplos^M de volcanes^M
Vulkantypen^M
esempi^M di vulcani^M

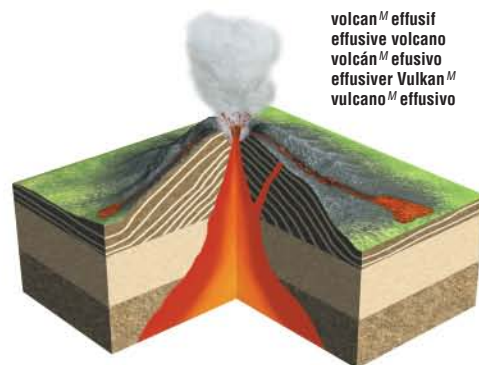
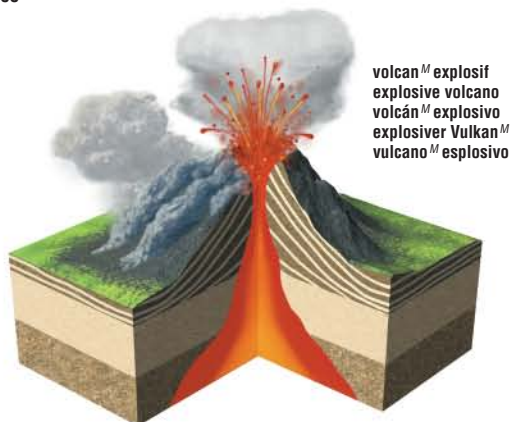

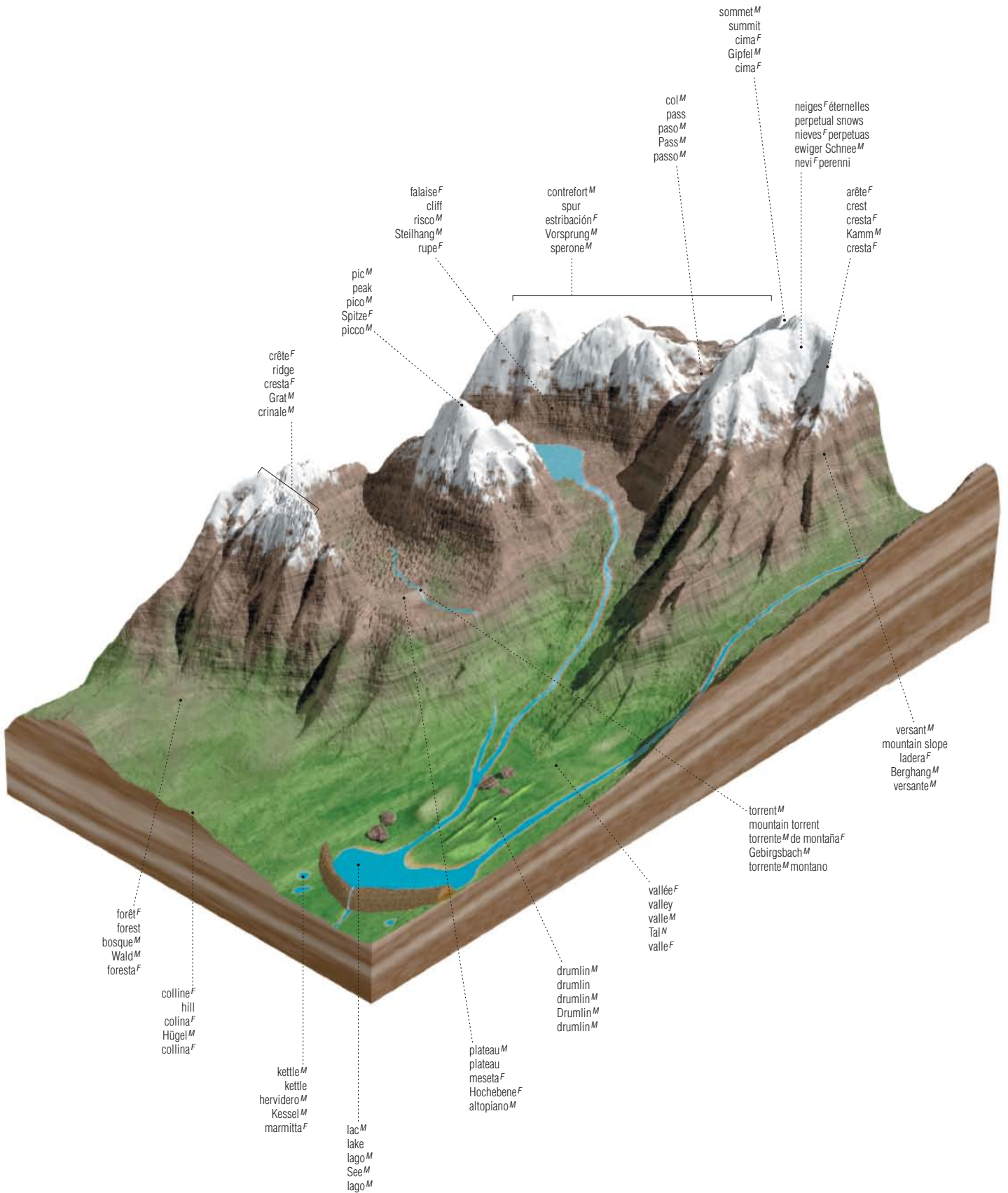

glacier^M

glacier | glacier^M | Gletscher^M | ghiacciaio^M

TERRE

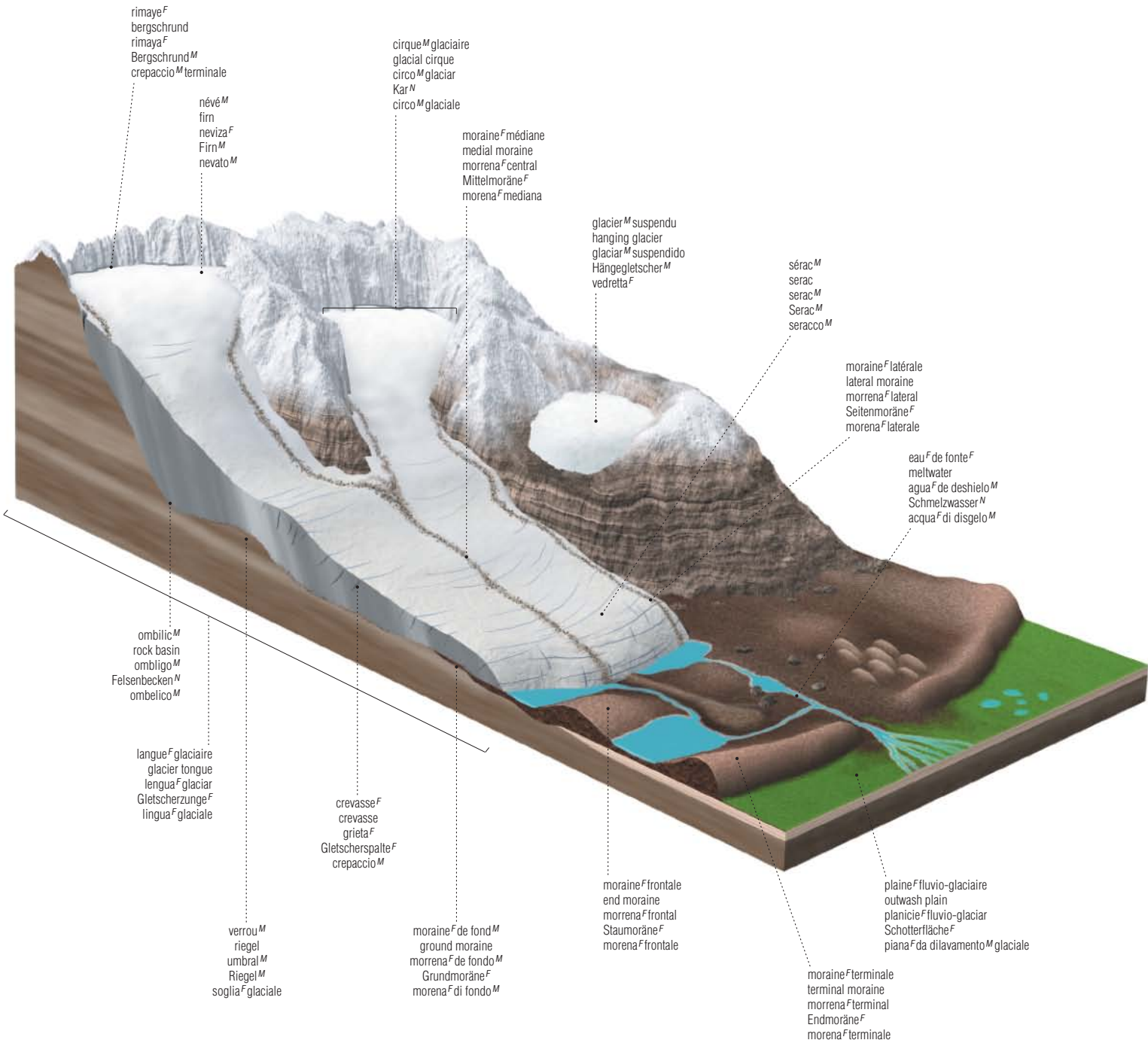

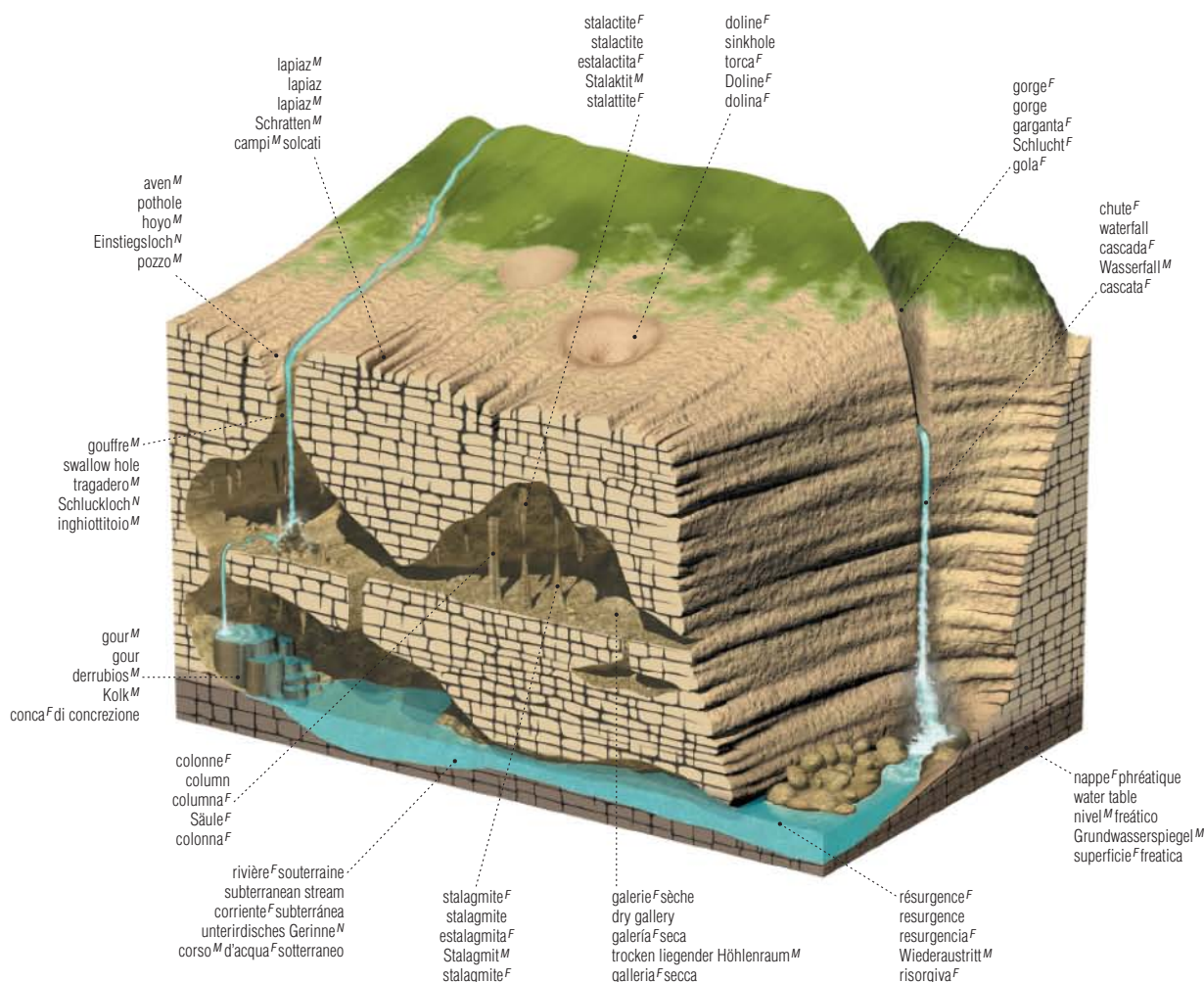

mouvements^M de terrain^M

landslides | desprendimientos^M de tierras^F | Bodenbewegungen^F | movimenti^M del terreno^M

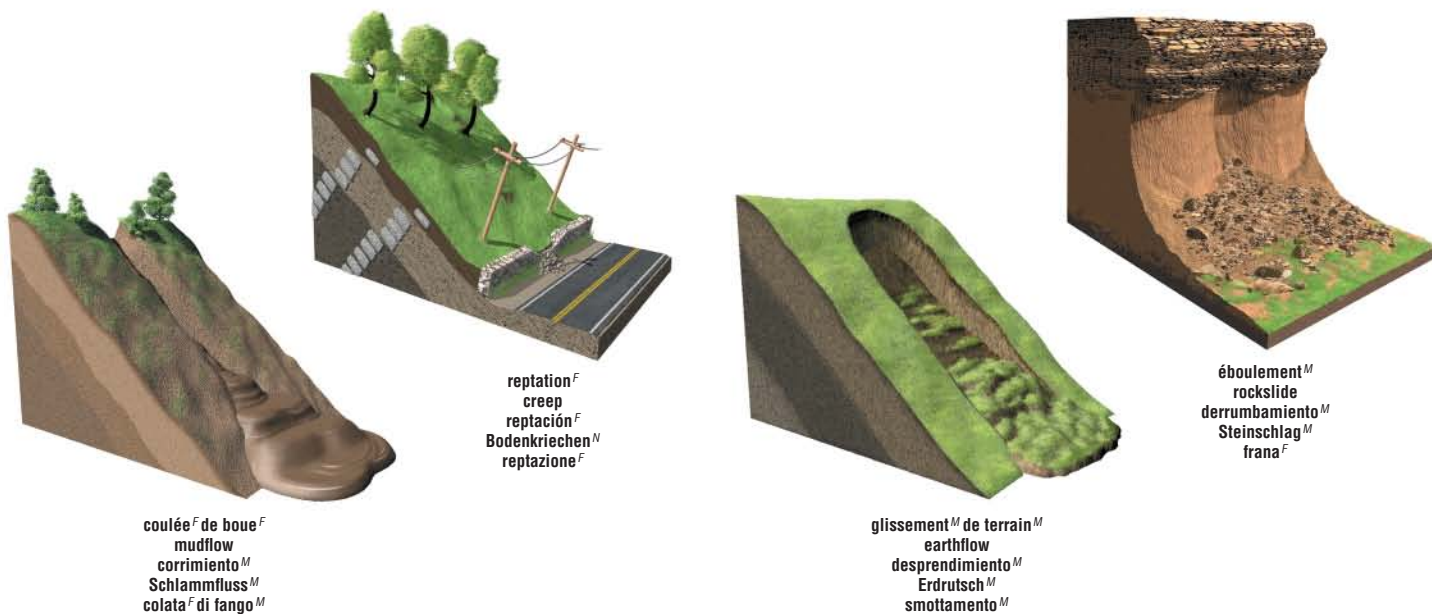

cours^M d'eau^F

watercourse | corriente^F de agua^F | Flusslandschaft^F | corso^M d'acqua^F

TERRE

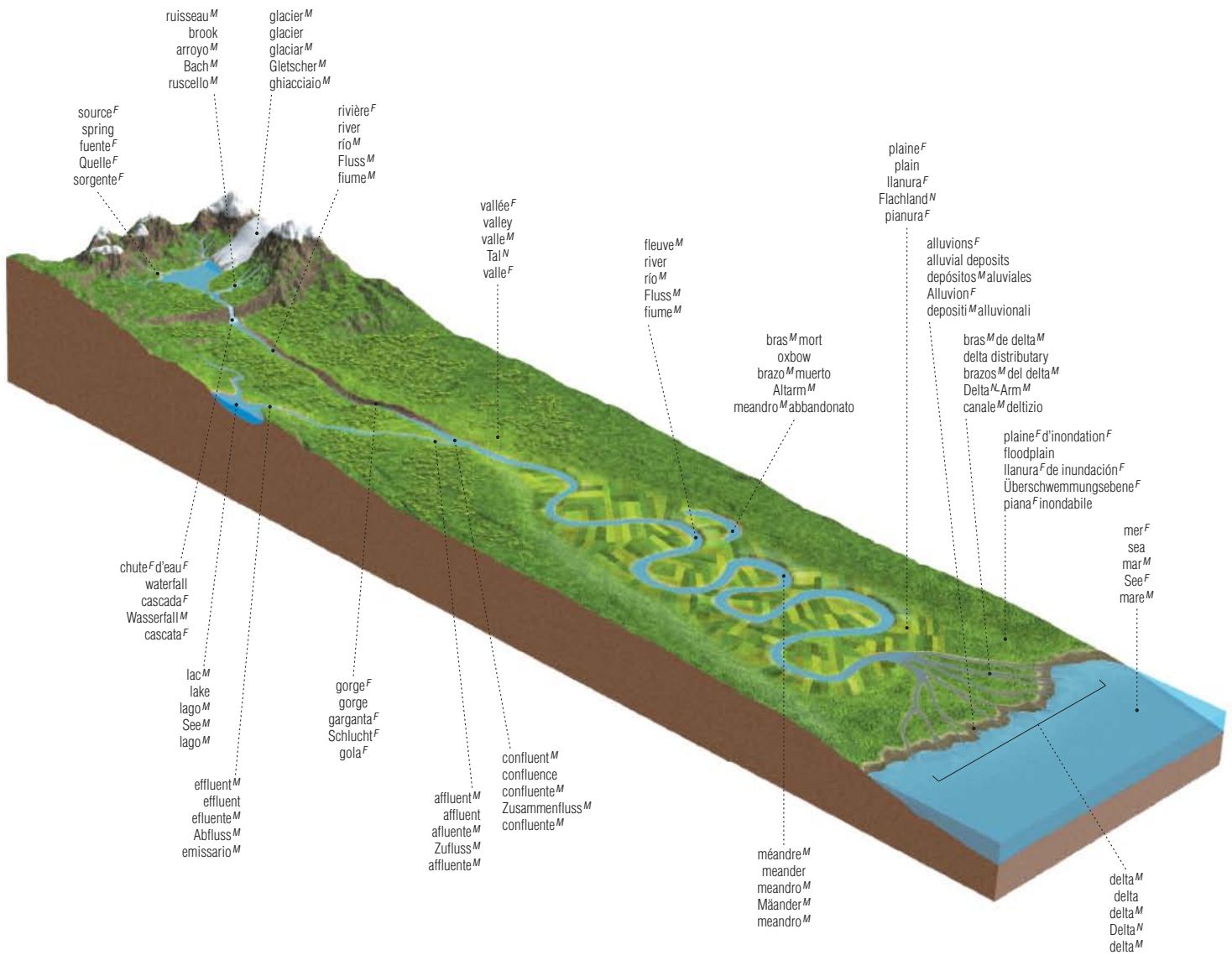

lacs^M

lakes | lagos^M | Seen^M | laghi^M

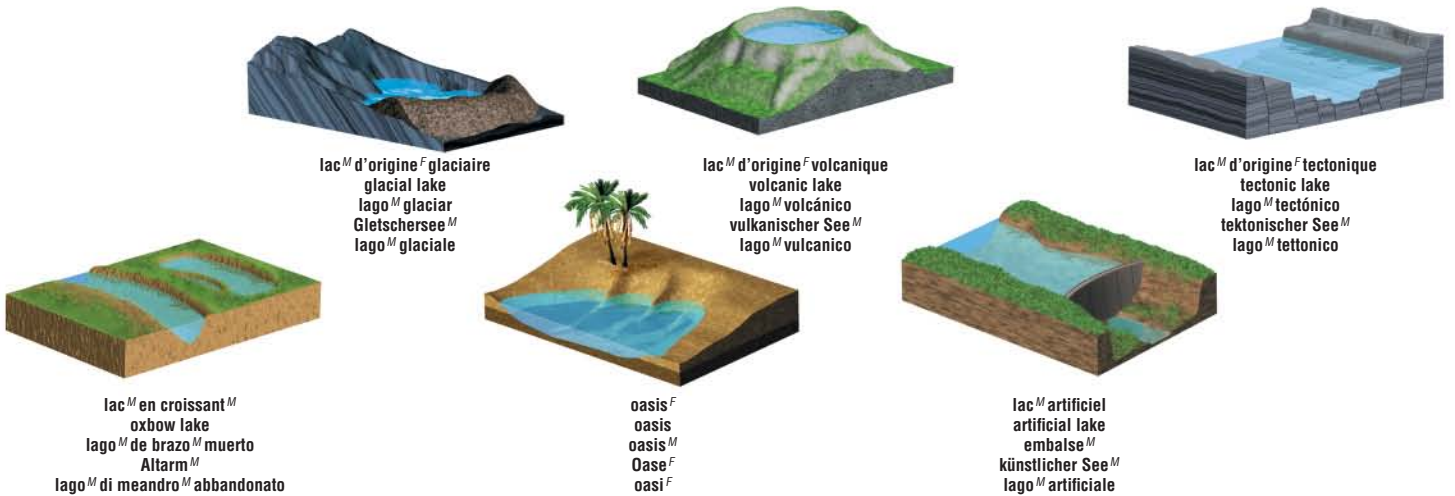

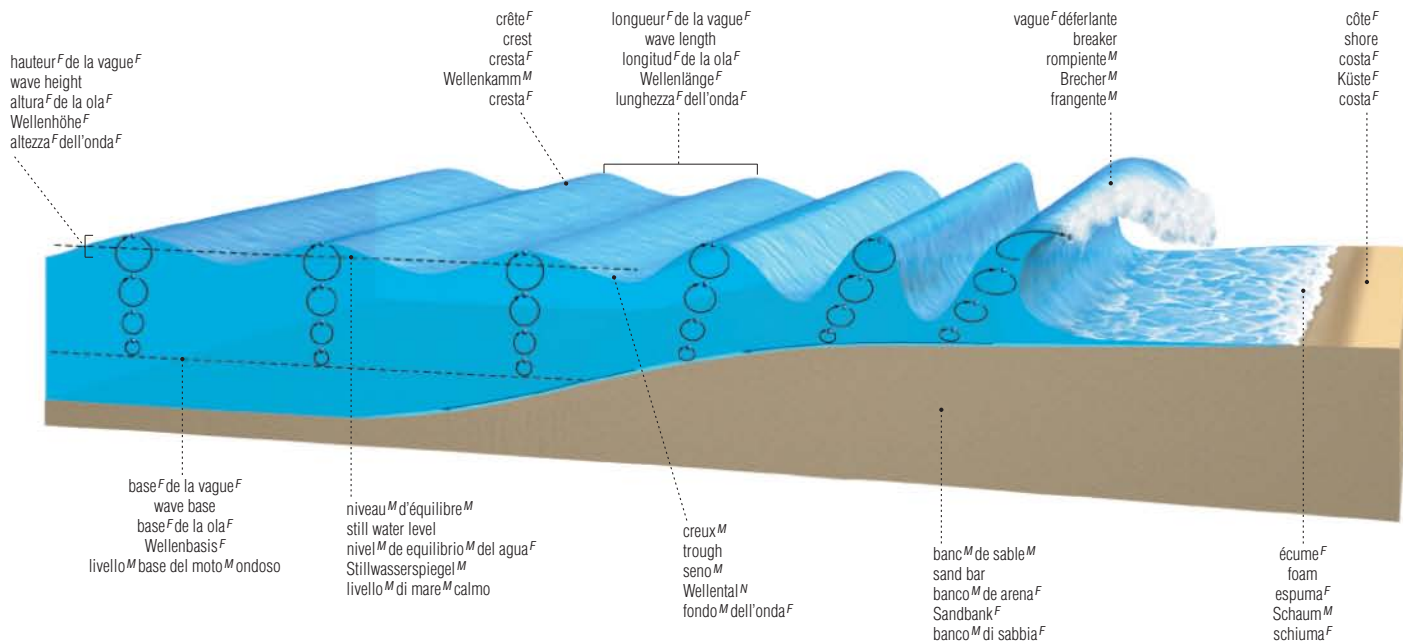

fond^M de l'océan^M

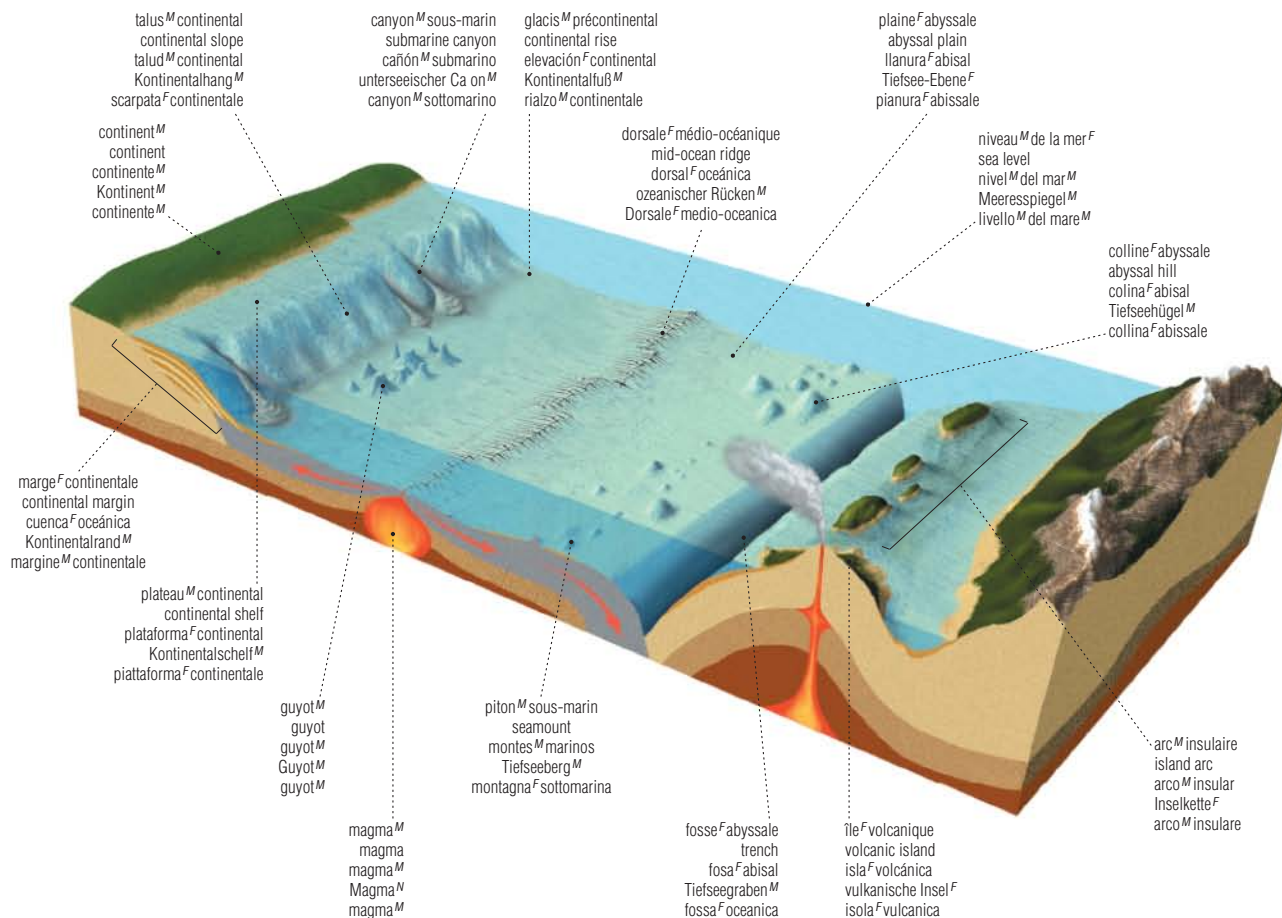

fosses^F et dorsales^F océaniques

ocean trenches and ridges | fosas^F y dorsales^F oceánicas | ozeanische Rücken^M und Gräben^M | fosse^Fe dorsali^F oceaniche

TERRE

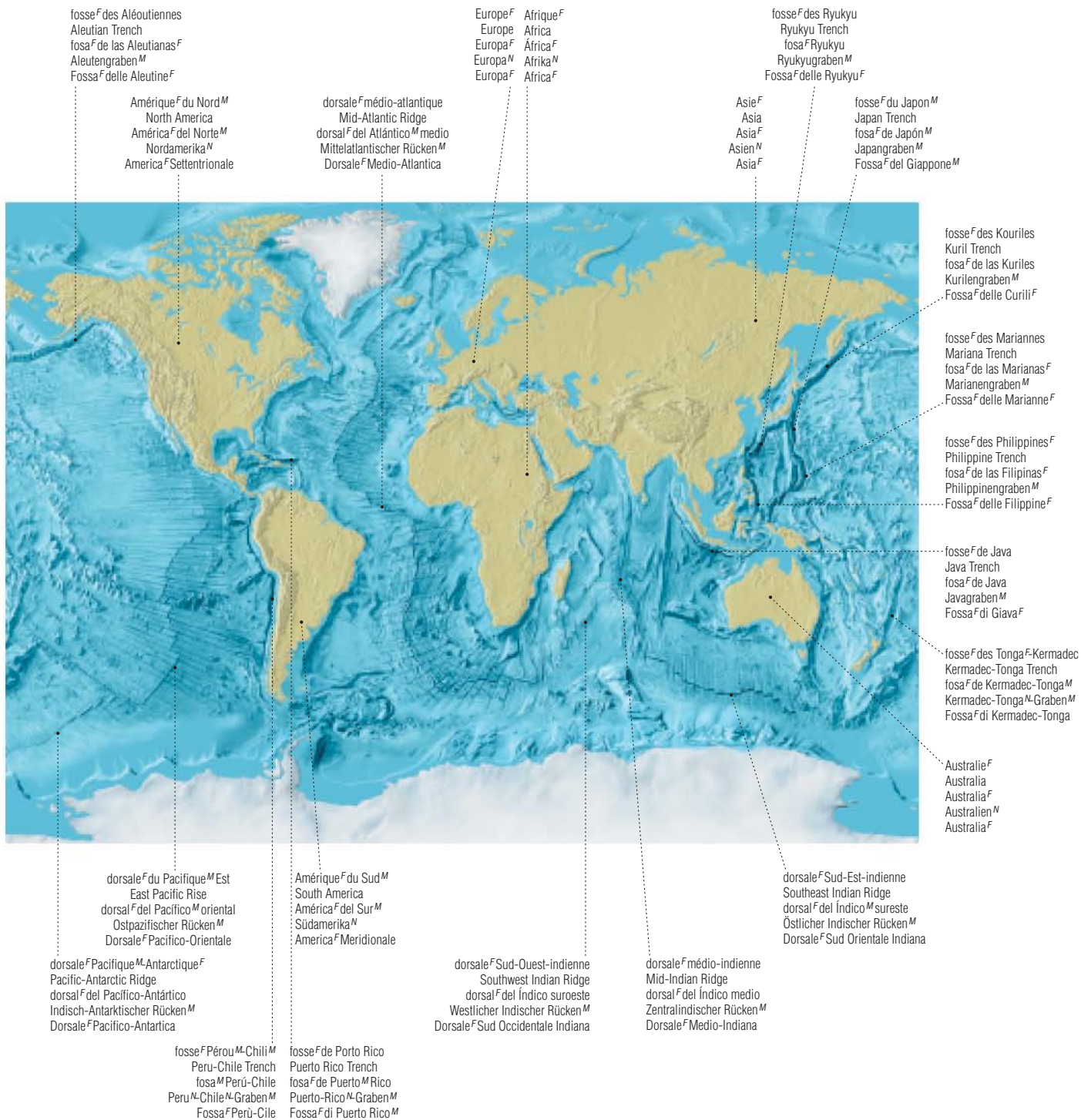

configuration^F du littoral^M

common coastal features | configuración^F del litoral^M | typische Küstenformen^F | caratteristiche^F della costa^F

TERRE

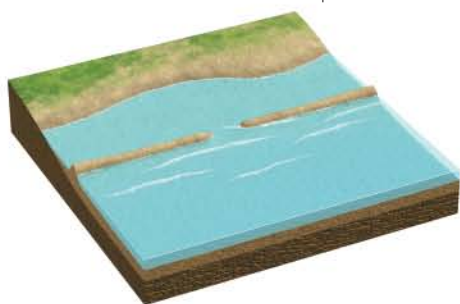
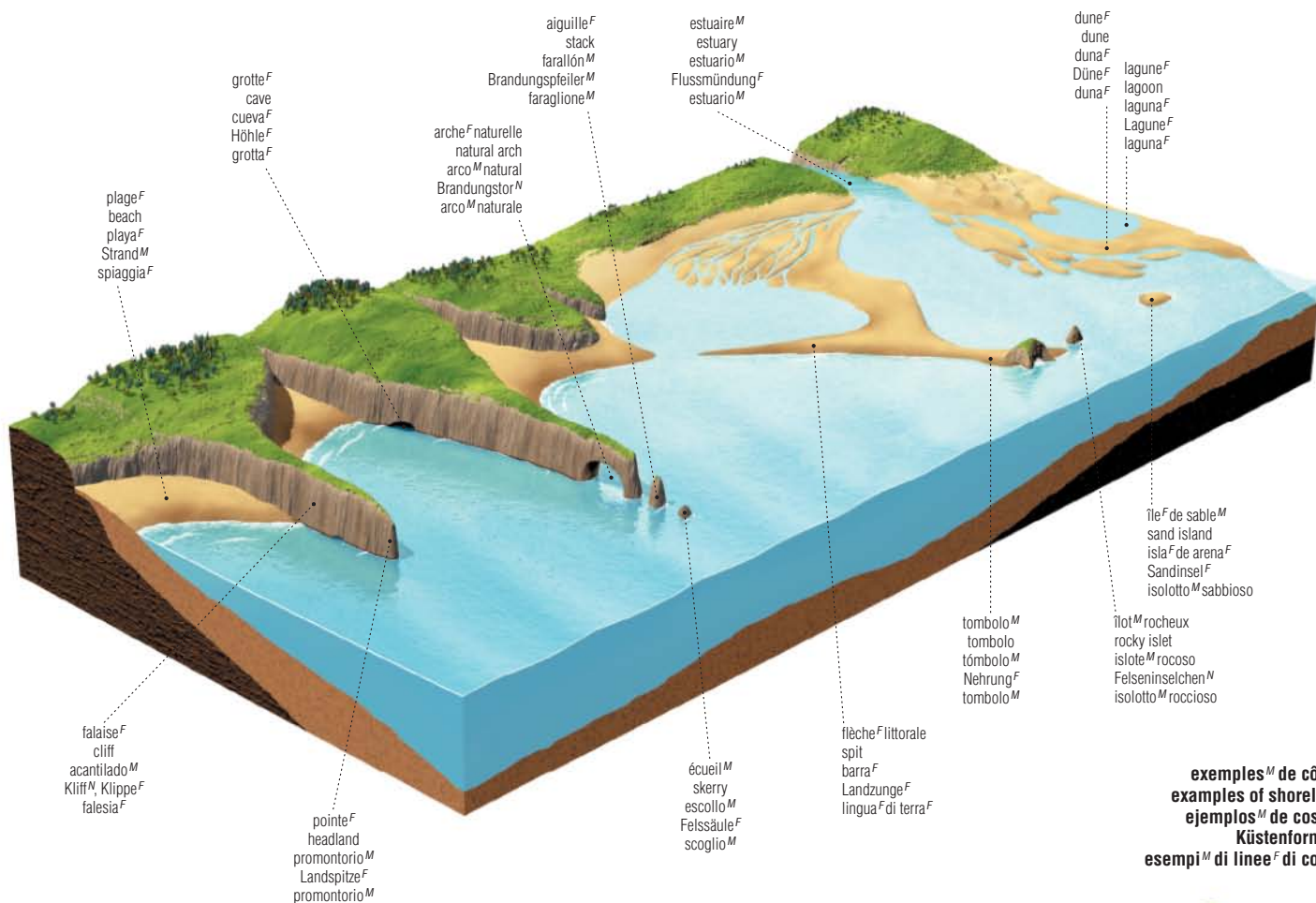

cordon^M littoral
 barrier beach
 cordón^M litoral
 Riffküste^F
 cordone^M litorale

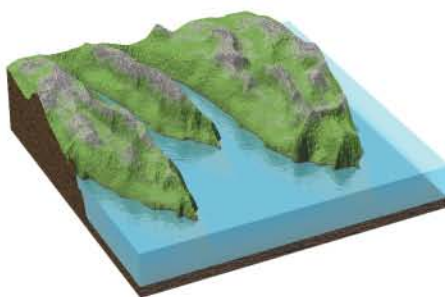

fjords^M
 fjordos^M
 Fjordküste^F
 fiordi^M



falaise^F côtière
 shore cliff
 acantilado^M
 Steilküste^F
 falesia^F costiera



delta^M
 delta
 delta^M
 Delta^N
 delta^M

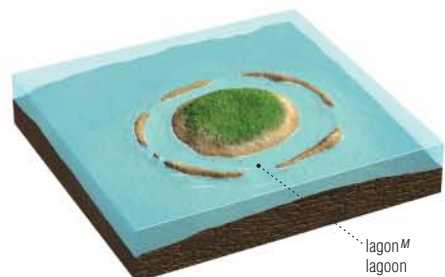

atoll^M
 atoll
 atolón^M
 Atoll^N
 atollo^M

lagon^M
 lagoon
 laguna^F
 Lagune^F
 laguna^F



rias^F
 rias
 rias^F
 Riasküste^F
 costa^F a rias^F

désert^M

desert | desierto^M | Wüste^F | deserto^M

TERRE

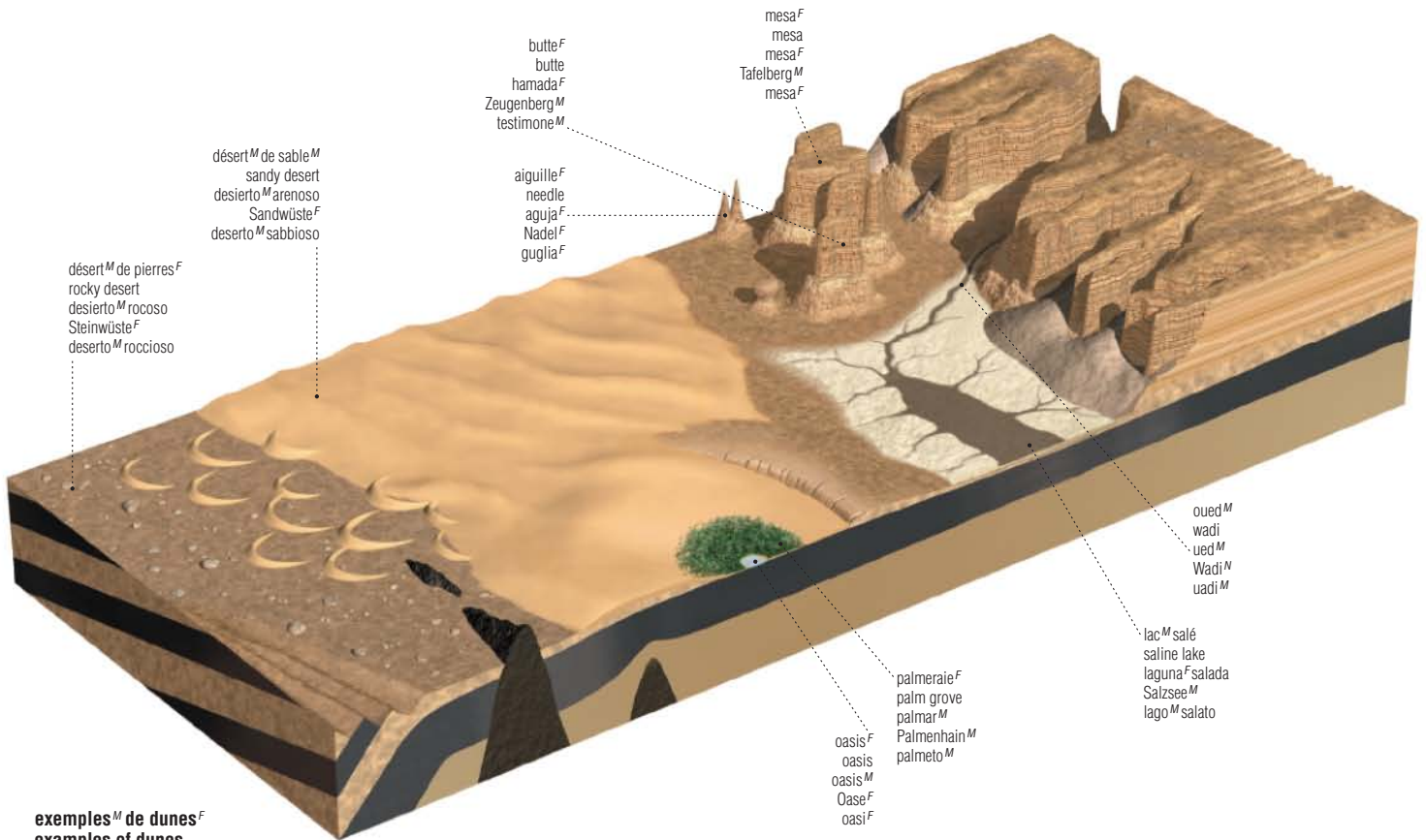

désert^M de sable^M
sandy desert
desierto^M arenoso
Sandwüste^F
deserto^M sabbioso

désert^M de pierres^F
rocky desert
desierto^M rocoso
Steinwüste^F
deserto^M roccioso

butte^F
butte
hamada^F
Zeugenberg^M
testimone^M

aiguille^F
needle
aguja^F
Nadel^F
guglia^F

mesa^F
mesa
mesa^F
Tafelberg^M
mesa^F

oued^M
wadi^M
ued^M
Wadi^N
uadi^M

lac^M salé
saline lake
laguna^F salada
Salzsee^M
lago^M salato

palmeraie^F
palm grove
palmar^M
Palmenhain^M
palmeto^M

oasis^F
oasis
oasis^M
Oase^F
oasi^F

exemples^M de dunes^F
examples of dunes
ejemplos^M de dunas^F
Dünenformen^F
esempi^M di dune^F

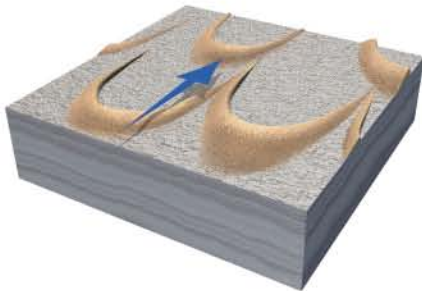

dune^F en croissant^M
crescentic dune
barjân^M
Sicheldüne^F
barcana^F

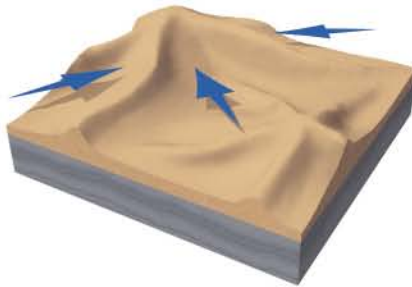

dune^F complexe
complex dune
duna^F compleja
komplexe Düne^F
duna^F complessa

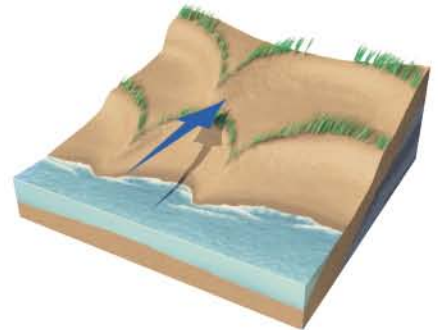

dune^F parabolique
parabolic dune
duna^F parabólica
Parabeldüne^F
duna^F parabolica

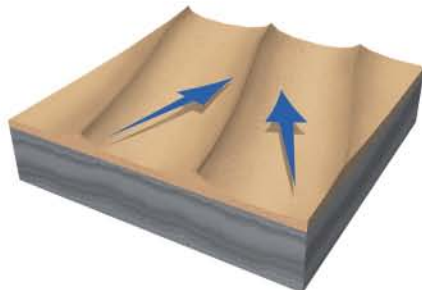

dunes^F longitudinales
longitudinal dunes
dunas^F longitudinales
Längsdünen^F
dune^F longitudinali



dunes^F transversales
transverse dunes
dunas^F transversales
Querdünen^F
dune^F trasversali

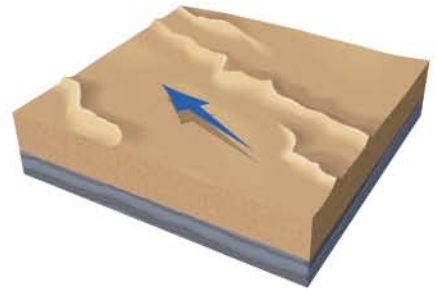

cordons^M de dunes^F
chain of dunes
cadena^F de dunas^F
Dünenzug^M
catena^F di dune^F

coupe^F de l'atmosphère^F terrestre

profile of the Earth's atmosphere | corte^M de la atmósfera^F terrestre | Erdatmosphäre^F im Querschnitt^M | profilo^M dell'atmosfera^F terrestre

échelle^F des températures^F échelle^F des altitudes^F
 temperature scale altitude scale
 escala^F de temperaturas^F escala^F de altitud^F
 Temperaturskala^F Höhenskala^F
 scala^F delle temperature^F scala^F delle altitudini^F

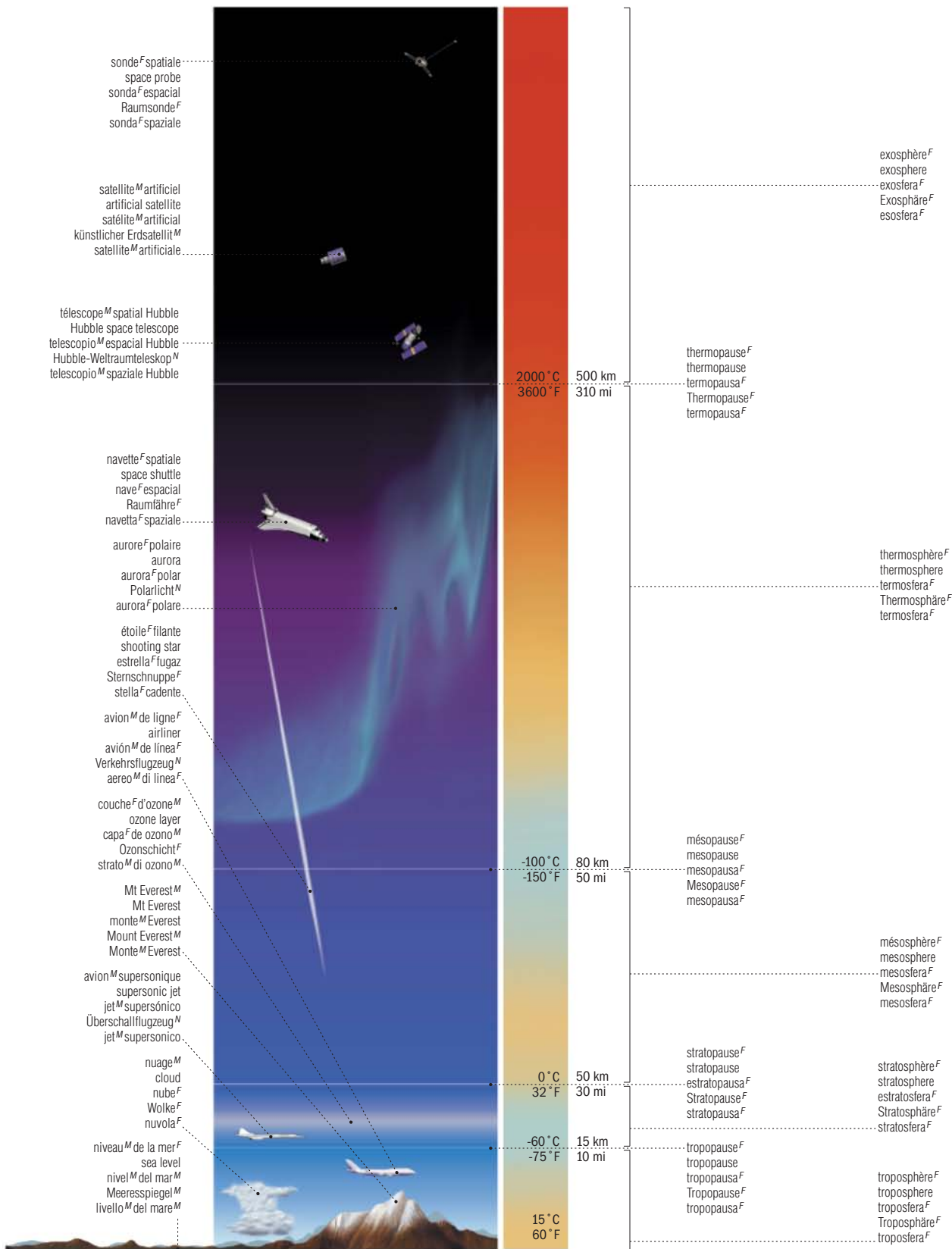

TERRE

cycle^M des saisons^F

seasons of the year | estaciones^F del año^M | Jahreszeiten^F | stagioni^F dell'anno^M

TERRE

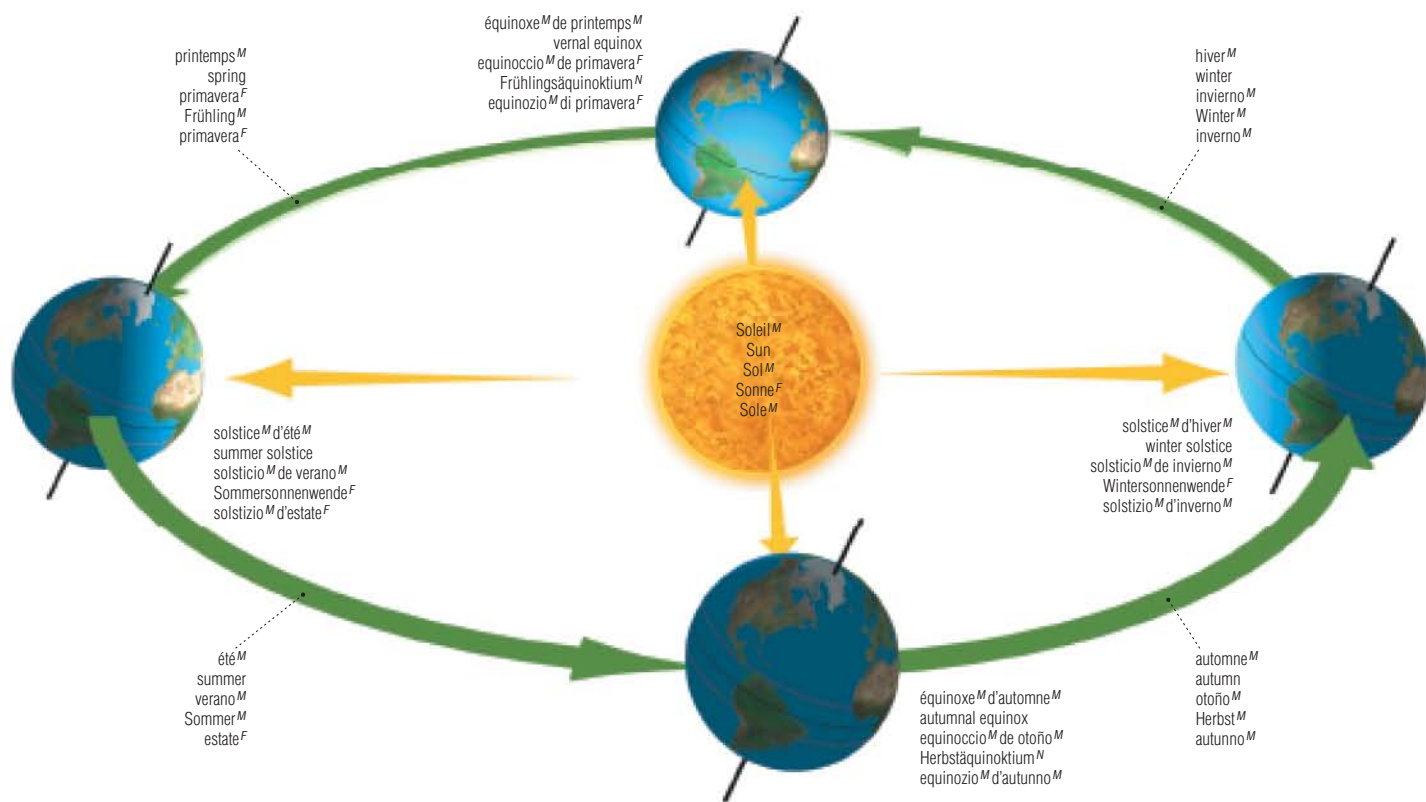

prévision^F météorologique

meteorological forecast | previsión^F meteorológica | Wettervorhersage^F | previsioni^F meteorologiche

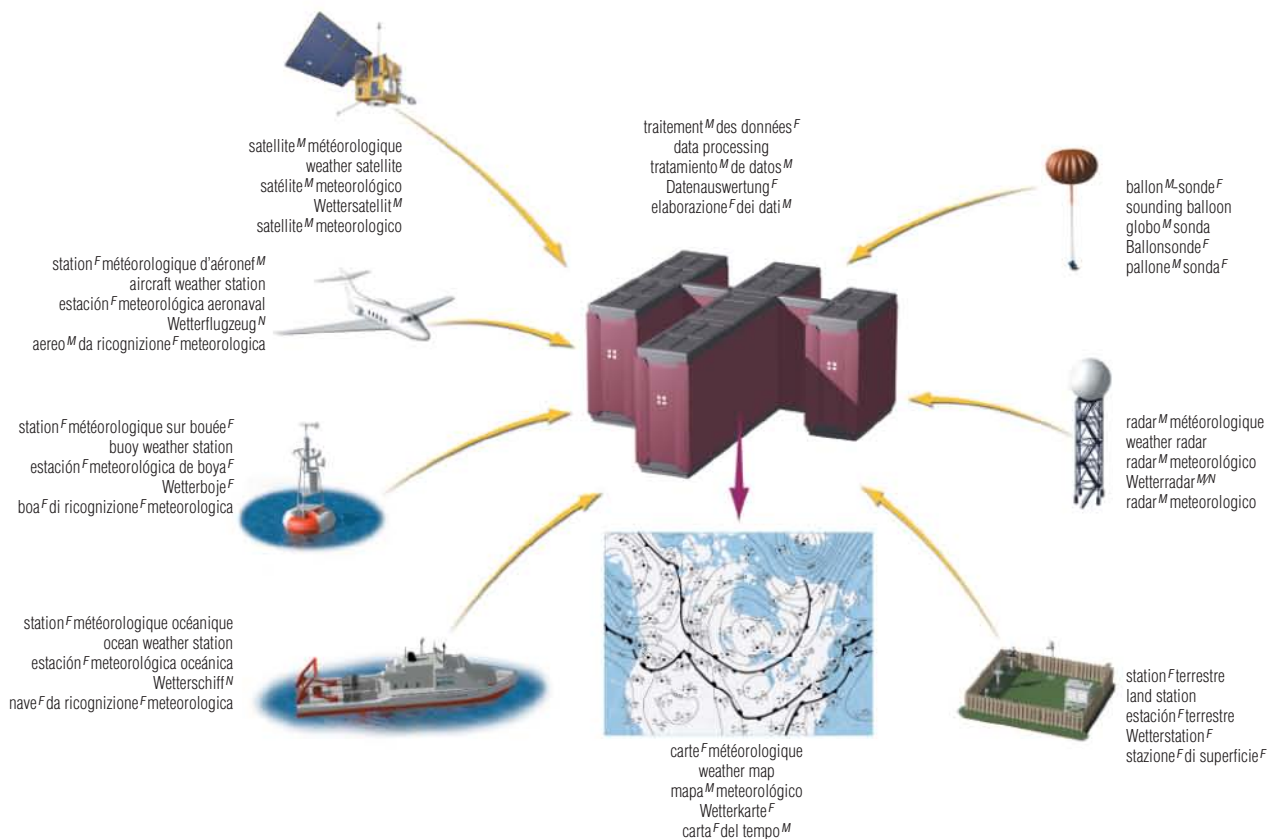

direction^F et force^F du vent^M
 wind direction and speed
 dirección^F y velocidad^F del viento^M
 Windrichtung^F und Windgeschwindigkeit^F
 direzione^F e forza^F del vento^M

pression^F barométrique
 barometric pressure
 presión^F barométrica
 Luftdruck^M
 pressione^F atmosferica

isobare^F
 isobar
 isobara^F
 isobare^F
 isobara^F

dépression^F
 low-pressure center
 depresión^F
 Tiefdruckgebiet^N
 centro^M di bassa pressione^F

zone^F de précipitation^F
 precipitation area
 zona^F de precipitación^F
 Niederschlagsgebiet^N
 area^F di precipitazione^F

creux^M barométrique
 trough
 depresión^F barométrica
 Trog^M
 saccatura^F

type^M de la masse^F d'air^M
 type of the air mass
 masa^F de aire^M
 Luftmasse^F
 tipo^M di massa^F d'aria^F

anticyclone^M
 high-pressure center
 anticiclón^M
 Hochdruckgebiet^N
 centro^M di alta pressione^F

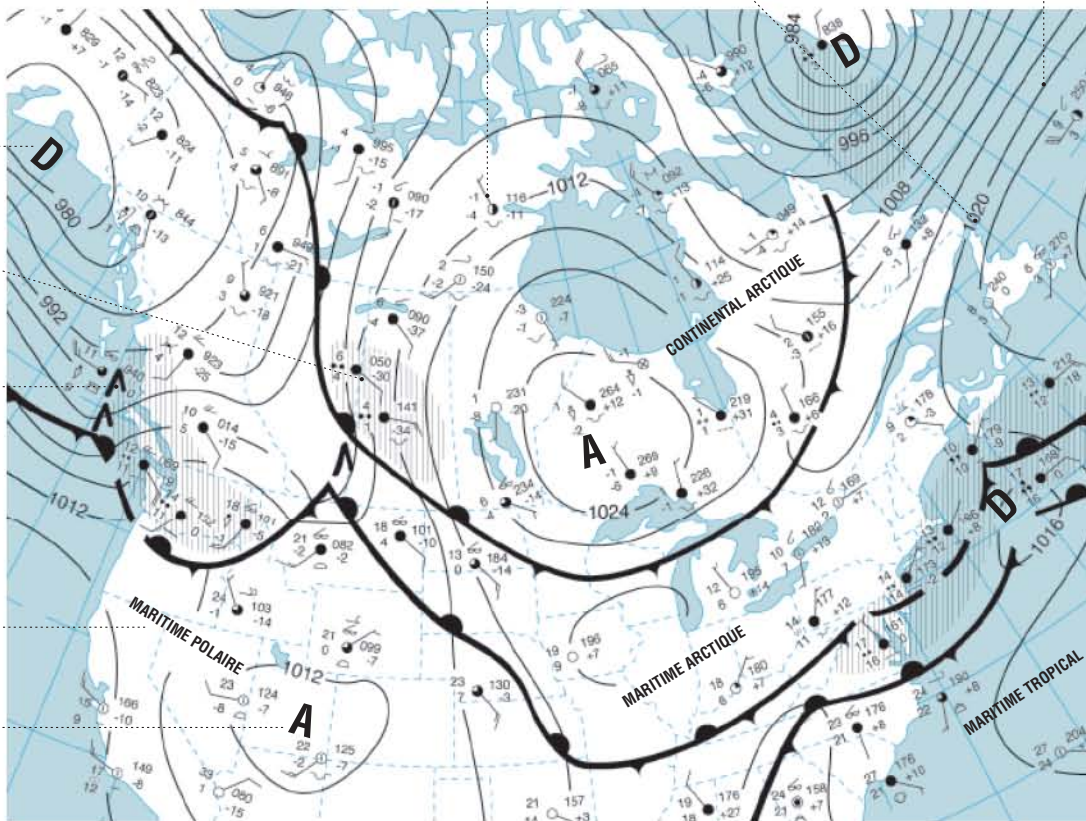

disposition^F des informations^F d'une station^F

station model | modelo^M de estación^F | Stationsmodell^M | modello^M di stazione^F

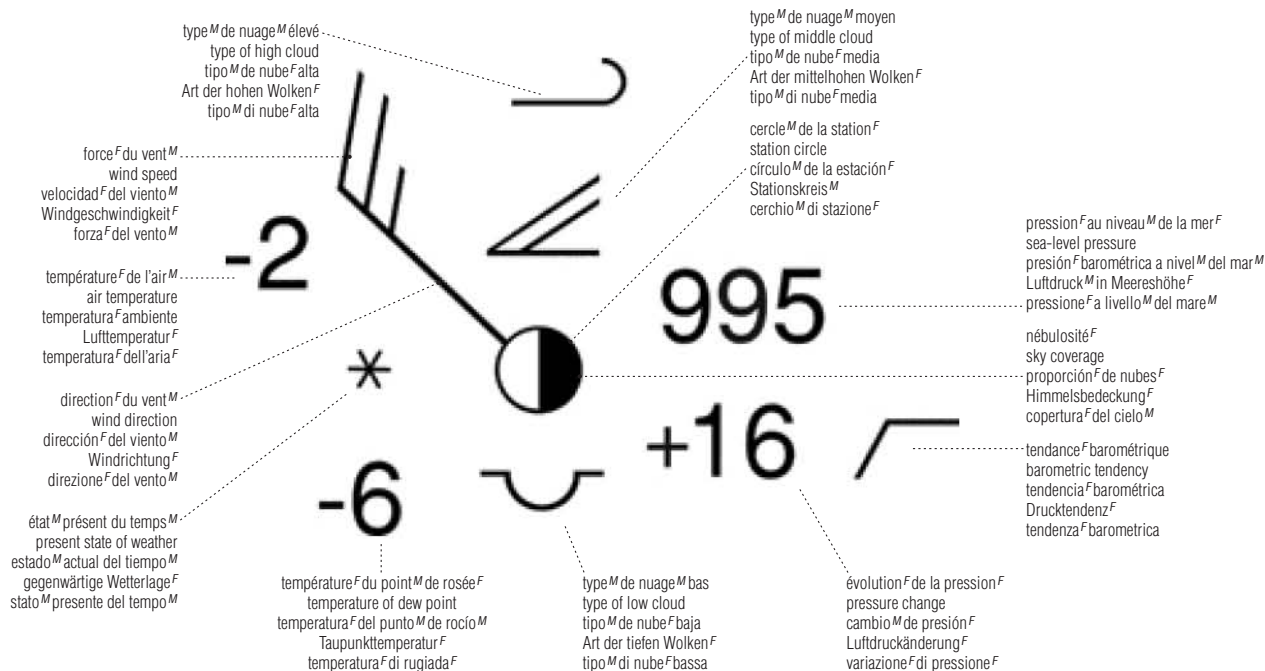

symboles^M météorologiques internationaux

international weather symbols | símbolos^M meteorológicos internacionales | internationale Wettersymbole^M | simboli^M meteorologici internazionali

TERRE

vent^M wind^M viento^M Wind^M vento^M



air^M calme
calm
sosegado^M
Windstille^F
calma^F



flèche^F du vent^M
wind arrow
flecha^F indicadora de la dirección^F del viento^M
Windstärkeföhnchen^N
freccia^F del vento^M



hampe^F
shaft
brisa^F leve
Pfeil^M
segmento^M orientato



demi-barbule^F
half barb
viento^M suave
halber Querstrich^M
mezza barbeta^F

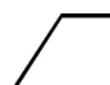

barbule^F
barb
viento^M moderado
ganzer Querstrich^M
barbeta^F



fanion^M
pennant
tempestad^F
Fähnchen^N
banderuola^F

fronts^M fronts^M frentes^M Fronten^F fronti^M



front^M froid en surface^F
surface cold front
frente^M frío de superficie^F
Kaltfront^F am Boden^M
frente^M freddo al suolo^M



front^M froid en altitude^F
upper cold front
frente^M frío en las alturas^F
Höhenkaltfront^F
frente^M freddo in quota^F



front^M chaud en surface^F
surface warm front
frente^M cálido de superficie^F
Warmfront^F am Boden^M
frente^M caldo al suolo^M



front^M chaud en altitude^F
upper warm front
frente^M cálido en las alturas^F
Höhenwarmfront^F
frente^M caldo in quota^F



front^M occlus
occluded front
frente^M ocluido
Okklusion^F
frente^M occluso al suolo^M



front^M stationnaire
stationary front
frente^M estacionario
stationäre Front^F
frente^M stazionario

nébulosité^F sky coverage nubosidad^F Bedeckungsgrad^M nuvolosità^F



ciel^M sans nuages^M
cloudless sky
cielo^M despejado
wolkenloser Himmel^M
cielo^M sereno



ciel^M clair
clear sky
cielo^M sereno
klarer Himmel^M
cielo^M limpido



ciel^M peu nuageux
slightly covered sky
cielo^M ligeramente nuboso
heiterer Himmel^M
cielo^M poco nuvoloso



ciel^M nuageux
cloudy sky
cielo^M medio nuboso
bewölkter Himmel^M
cielo^M nuvoloso



ciel^M très nuageux
very cloudy sky
cielo^M muy nuboso
stark bewölkter Himmel^M
cielo^M molto nuvoloso



ciel^M couvert
overcast sky
cielo^M completamente nuboso
bedeckter Himmel^M
cielo^M coperto



ciel^M complètement obscuri
obscured sky
cielo^M no observable
nicht angebbbar (da nicht erkennbar)
cielo^M invisibile

nuages^M clouds nubes^M Wolken^F nuvole^F



alto-stratus^M
altostratus
altostrato^M
Altostratus^M
altostrato^M



nimbo-stratus^M
nimbostratus
nimbostrato^M
Nimbostratus^M
nembostrato^M



alto-cumulus^M
altocumulus
altocúmulo^M
Altokumulus^M
altocumulo^M



cirrus^M
cirrus
cirro^M
Zirrus^M
cirro^M



cirro-stratus^M
cirrostratus
cirrostrato^M
Zirrostratus^M
cirrostrato^M



cirro-cumulus^M
cirrocumulus
cirrocúmulo^M
Zirrokumulus^M
cirrocumulo^M



stratus^M
stratus
estrato^M
Stratus^M
strato^M



cumulo-nimbus^M
cumulonimbus
cumulonimbo^M
Kumulonimbus^M
cumulonembo^M



cumulus^M
cumulus
cúmulo^M
Kumulus^M
cumulo^M



strato-cumulus^M
stratocumulus
estrato cúmulo^M
Stratokumulus^M
stratocumulo^M

météores^M
 present weather
 fenómenos^M atmosféricos
 Niederschläge^M
 meteore^F

 tempête^F de sable^M ou de poussière^F
 sandstorm or dust storm
 tormenta^F de polvo^M y arena^F
 Sand- oder Staubsturm^M
 tempesta^F di sabbia^F o di polvere^F

 orage^M
 thunderstorm
 tormenta^F
 Gewitter^N
 temporale^M

 tempête^F tropicale
 tropical storm
 tormenta^F tropical
 tropischer Sturm^M
 tempesta^F tropicale

 pluie^F intermittente faible
 light intermittent rain
 lluvia^F ligera intermitente
 zeitweise leichter Regen^M
 pioggia^F leggera intermittente

 pluie^F intermittente modérée
 moderate intermittent rain
 lluvia^F moderada intermitente
 zeitweise mäßiger Regen^M
 pioggia^F moderata intermittente

 pluie^F intermittente forte
 heavy intermittent rain
 lluvia^F intensa intermitente
 zeitweise starker Regen^M
 pioggia^F forte intermittente

 pluie^F continue faible
 light continuous rain
 lluvia^F ligera continua
 anhaltend leichter Regen^M
 pioggia^F leggera continua

 pluie^F continue modérée
 moderate continuous rain
 lluvia^F moderada continua
 anhaltend mäßiger Regen^M
 pioggia^F moderata continua

 pluie^F continue forte
 heavy continuous rain
 lluvia^F fuerte continua
 anhaltend starker Regen^M
 pioggia^F forte continua

 grésil^M
 sleet
 aguanieve^F
 Schneeregen^M
 nevischio^M

 chasse-neige^F basse; poudrerie^F basse
 drifting snow low
 viento^M fuerte invernal alto
 Schneefegen^N
 scaccianeve^M basso

 chasse-neige^F haute; poudrerie^F haute
 drifting snow high
 viento^M fuerte invernal bajo
 Schneetreiben^N
 scaccianeve^M alto

 pluie^F verglaçante
 freezing rain
 lluvia^F helada
 Eisregen^M
 pioggia^F congelantesi

 orage^M fort
 heavy thunderstorm
 tormenta^F eléctrica
 starkes Gewitter^N
 temporale^M forte

 ouragan^M
 hurricane
 huracán^M
 Orkan^M
 uragano^M

 bruine^F intermittente faible
 light intermittent drizzle
 llovizna^F ligera intermitente
 zeitweise leichter Sprühregen^M
 pioviggine^F leggera intermittente

 bruine^F intermittente modérée
 moderate intermittent drizzle
 llovizna^F moderada intermitente
 zeitweise mäßiger Sprühregen^M
 pioviggine^F moderata intermittente

 bruine^F intermittente forte
 thick intermittent drizzle
 llovizna^F fuerte intermitente
 zeitweise dichter Sprühregen^M
 pioviggine^F spessa intermittente

 bruine^F continue faible
 light continuous drizzle
 llovizna^F ligera continua
 anhaltend leichter Sprühregen^M
 pioviggine^F leggera continua

 bruine^F continue modérée
 moderate continuous drizzle
 llovizna^F moderada continua
 anhaltend mäßiger Sprühregen^M
 pioviggine^F moderata continua

 bruine^F continue forte
 thick continuous drizzle
 llovizna^F fuerte continua
 anhaltend dichter Sprühregen^M
 pioviggine^F spessa continua

 brume^F
 mist
 neblina^F
 Dunst^M
 bruma^F umida

 brouillard^M
 fog
 niebla^F
 Nebel^M
 nebbia^F

 brume^F sèche
 haze
 neblina^F
 Dunst^M
 foschia^F

 fumée^F
 smoke
 humo^M
 Rauch^M
 fumo^M

 éclair^M
 lightning
 relámpago^M
 Blitz^M
 fulmine^M

 tornade^F
 tornado
 tornado^M
 Tornado^M
 tornado^M

 neige^F intermittente faible
 light intermittent snow
 nieve^F ligera intermitente
 zeitweise leichter Schneefall^M
 neve^F leggera intermittente

 neige^F intermittente modérée
 moderate intermittent snow
 nieve^F moderada intermitente
 zeitweise mäßiger Schneefall^M
 neve^F moderata intermittente

 neige^F intermittente forte
 heavy intermittent snow
 nieve^F fuerte intermitente
 zeitweise starker Schneefall^M
 neve^F forte intermittente

 neige^F continue faible
 light continuous snow
 nieve^F ligera continua
 anhaltend leichter Schneefall^M
 neve^F leggera continua

 neige^F continue modérée
 moderate continuous snow
 nieve^F moderada continua
 anhaltend mäßiger Schneefall^M
 neve^F moderata continua

 neige^F continue forte
 heavy continuous snow
 nieve^F fuerte continua
 anhaltend starker Schneefall^M
 neve^F forte continua

 averse^F de neige^F
 snow shower
 chubasco^M de nieve^F
 Schneeschauer^M
 rovesci^M di neve^F

 averse^F de pluie^F
 rain shower
 chubasco^M
 Regenschauer^M
 rovesci^M di pioggia^F

 averse^F de grêle^F
 hail shower
 granizada^F
 Hagelschauer^M
 rovesci^M di grandine^F

 grain^M
 squall
 chaparrón^M^F
 Bö^F
 groppo^M

station^F météorologique

meteorological station | estación^F meteorológica | Wetterstation^F | stazione^F meteorologica

TERRE

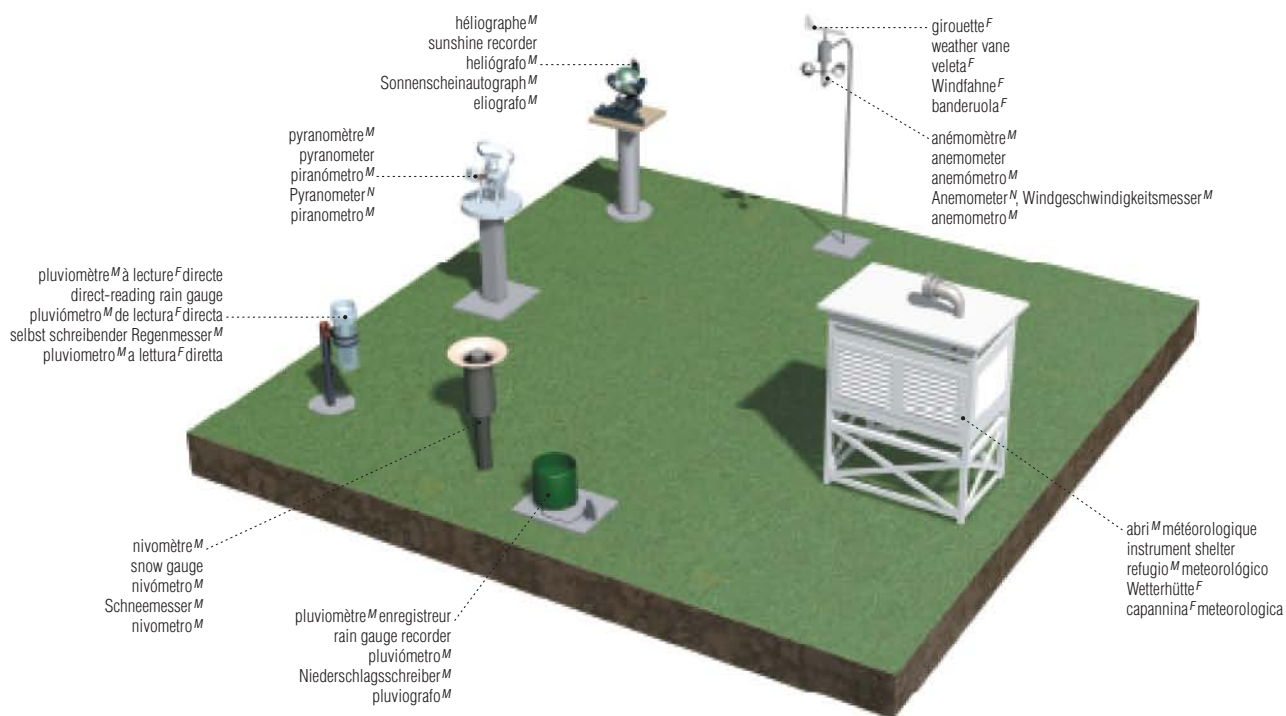

instruments^M de mesure^F météorologique

meteorological measuring instruments | instrumentos^M de medición^F meteorológica | meteorologische Messinstrumente^N | strumenti^M di misurazione^F meteorologica

mesure^F de l'ensoleillement^M measure of sunshine medición^F de la insolación^F Messung^F der Sonneneinstrahlung^F misurazione^F della luce^F solare

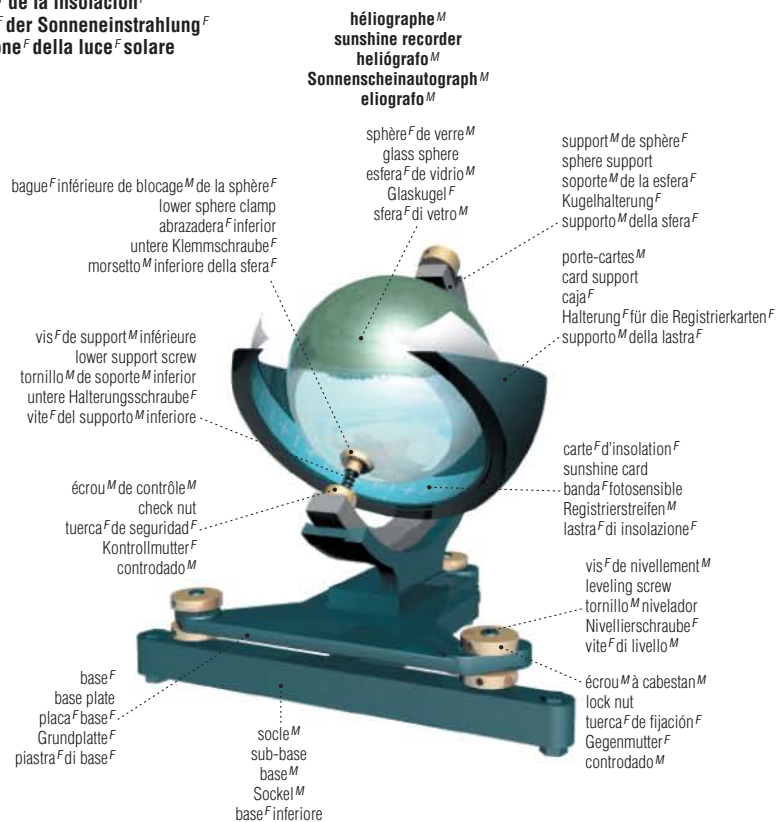

mesure^F du rayonnement^M du ciel^M measure of sky radiation medida^F de radiación^F del cielo^M Messung^F der Himmelsstrahlung^F misurazione^F delle radiazioni^F solari

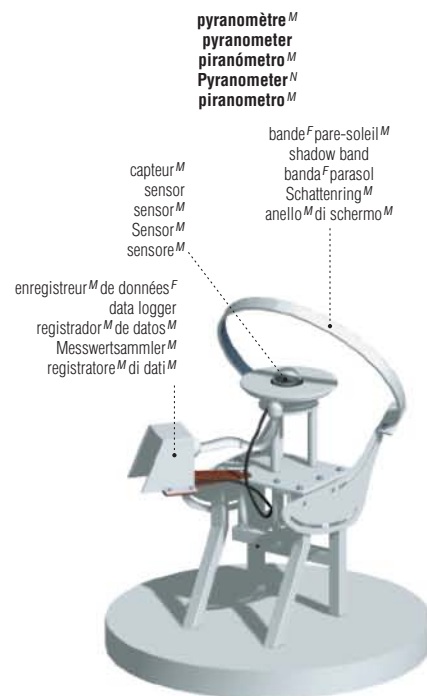

pluviomètre^M à lecture^F directe
 direct-reading rain gauge
 pluviómetro^M de lectura^F directa
 selbst schreibender Regenmesser^M
 pluviometro^M a lettura^F diretta

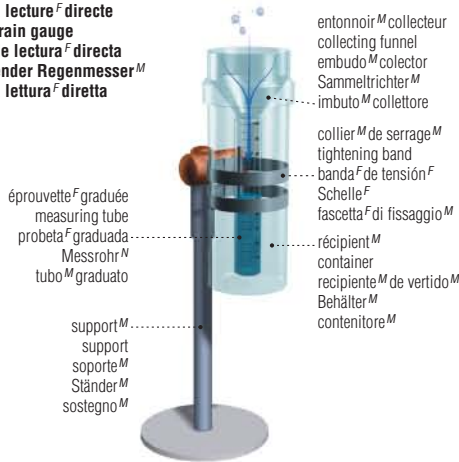

éprouvette^F graduée
 measuring tube
 probeta^F graduada
 Messrohr^N
 tubo^M graduato

support^M
 support
 soporte^M
 Ständer^M
 sostegno^M

entonnoir^M collecteur
 collecting funnel
 embudo^M colector
 Sammeltrichter^M
 imbuto^M collettore

collier^M de serrage^M
 tightening band
 banda^F de tensión^F
 Schelle^F
 fascetta^F di fissaggio^M

réceptier^M
 container
 recipiente^M de vertido^M
 Behälter^M
 contenitore^M

pluviomètre^M enregistreur
 rain gauge recorder
 pluviómetro^M
 Niederschlagsschreiber^M
 pluviografo^M

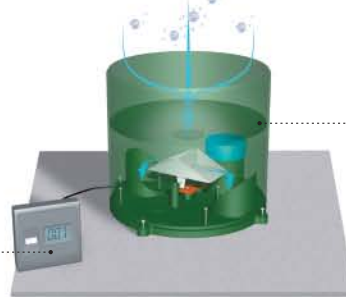

appareil^M enregistreur
 recording unit
 unidad^F de registro^M
 Aufzeichnungsgerät^M
 registratore^M

mesure^F de la pluviosité^F
 measure of rainfall
 medición^F de la lluvia^F
 Messung^F der Regenmenge^F
 misurazione^F delle precipitazioni^F

réceptier^M collecteur
 collecting vessel
 recipiente^M de acumulación^F
 Auffanggefäß^M
 recipiente^M di raccolta^F

sondage^M en altitude^F
 upper-air sounding
 sondeo^M en altitud^F
 Messung^F in der oberen Atmosphäre^F
 scandagliamento^M ad alta quota^F



ballon^M sonde^F
 sounding balloon
 globo^M sonda
 Ballonsonde^F
 pallone^M sonda^F

radiosonde^F
 radiosonde
 radiosonda^F
 Radiosonda^F
 radiosonda^F

mesure^F de la direction^F du vent^M
 measure of wind direction
 medición^F de la dirección^F del viento^M
 Messung^F der Windrichtung^F
 misurazione^F della direzione^F del vento^M



girouette^F
 weather vane
 veleta^F
 Windfahne^F
 banderuola^F

mesure^F de la vitesse^F du vent^M
 measure of wind strength
 medición^F de la fuerza^F del viento^M
 Messung^F der Windstärke^F
 misurazione^F della forza^F del vento^M



anémomètre^M
 anemometer
 anemómetro^M
 Anemometer^N
 anemometro^M

mesure^F de la pression^F
 measure of air pressure
 medición^F de la presión^F del aire^M
 Messung^F des Luftdrucks^M
 misurazione^F della pressione^F dell'aria^F

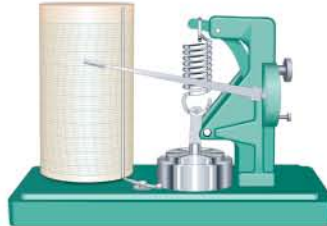

baromètre^M enregistreur
 barograph
 barógrafo^M
 Barograph^M
 barografo^M



baromètre^M à mercure^M
 mercury barometer
 barómetro^M de mercurio^M
 Quecksilberbarometer^N
 barometro^M a mercurio^M

mesure^F de l'humidité^F
 measure of humidity
 medición^F de la humedad^F
 Messung^F der Luftfeuchtigkeit^F
 misurazione^F dell'umidità^F



hygromètre^M enregistreur
 hygrograph
 higrógrafo^M
 Hygrograph^M
 igrografo^M



psychromètre^M
 psychrometer
 psicrómetro^M
 Psychrometer^N
 psicrometro^M

mesure^F de la hauteur^F des nuages^M
 measure of cloud ceiling
 medición^F de la altura^F de las nubes^F
 Messung^F der Wolkenhöhe^F
 misurazione^F dell'altezza^F delle nubi^F



alidade^F
 alidada^F
 Alidada^F
 alidada^F



théodolite^M
 theodolite
 teodolito^M
 Theodolit^M
 teodolite^M

mesure^F de la chute^F de neige^F
 measure of snowfall
 medición^F de nevadas^F
 Messung^F des Schneefalls^M
 misurazione^F delle precipitazioni^F nevose



nivomètre^M
 snow gauge
 nivómetro^M
 Schneemesser^M
 nivometro^M

mesure^F de la température^F
 measure of temperature
 medición^F de la temperatura^F
 Messung^F der Temperatur^F
 misurazione^F della temperatura^F



thermomètre^M à minima^M
 minimum thermometer
 termómetro^M de mínima
 Minimumthermometer^N
 termometro^M a minima^F



thermomètre^M à maxima^M
 maximum thermometer
 termómetro^M de máxima
 Maximumthermometer^N
 termometro^M a massima^F



projecteur^M de plafond^M
 theodolite
 ceiling projector
 proyector^M de altura^F máxima
 Wolkenhöhenmesser^M
 proiettore^M per determinare l'altezza^F delle nubi^F

satellites^M météorologiques

weather satellites | satélite^M meteorológico | Wettersatellit^M | satelliti^M meteorologici

TERRE

satellite^M à défilement^M
polar-orbiting satellite
satélite^M de órbita^F polar
polar umlaufender Satellit^M
satellite^M in orbita^F polare

compartiment^M des instruments^M
 instrument platform
 plataforma^F de instrumentos^M
 Instrumentenplattform^F
 piattaforma^F di strumentazione^F

détecteur^M solaire
 Sun sensor
 sensor^M solar
 Sonnensensor^M
 sensore^M solare

radiomètre^M
 radiometer
 radiómetro^M
 Radiometer^N
 radiometro^M

capteur^M de signaux^M de détresse^F
 search-and-rescue antennas
 antenas^F de exploración^F y rescate^M
 Such- und Rettungsantennen^F
 antenna^F per ricerca^F e soccorso^M

moteur^M fusée^F
 reaction engine assembly
 motor^M a reacción^F
 Reaktionstriebwerk^N
 propulsore^M a reazione^F

batteries^F
 battery modules
 módulos^M de batería^F
 Batteriemodule^M
 batterie^F

commande^F de panneau^M solaire
 solar array drive
 brazo^M del panel^M solar
 Steuerung^F der Solarzellenfläche^F
 comando^M del pannello^M solare

détecteur^M à infrarouge^M
 infrared sounder
 resonador^M de rayos^M infrarrojos
 Infrarotsensor^M
 rilevatore^M agli infrarossi^M

détecteur^M terrestre
 Earth sensor
 sensor^M terrestre
 Erdsensor^M
 sensore^M terrestre

antenne^F
 antenna
 antena^F
 Antenne^F
 antenna^F

scanneur^M de radiations^F terrestres
 Earth radiation scanner
 explorador^M de radiaciones^F terrestres
 Erdstrahlungsscanner^M
 scanner^M delle radiazioni^F terrestri

spectromètre^M à ultraviolet^M
 ultraviolet spectrometer
 espectrómetro^M de rayos^M ultravioletas
 Ultraviolett-Spektrometer^N
 spettrometro^M agli ultravioletti^M

panneau^M solaire
 solar array
 panel^M solar
 Solarzellenfläche^F
 pannello^M solare

scanneur^M à hyperfréquences^F
 microwave scanner
 explorador^M de microondas^F
 Mikrowellenscanner^M
 scanner^M a microonde^F

détecteur^M terrestre
 Earth sensor
 sensor^M terrestre
 Erdsensor^M
 sensore^M terrestre

capteur^M de radiations^F terrestres
 Earth radiation sensor
 sensor^M de radiaciones^F terrestres
 Erdstrahlungssensor^M
 sensore^M delle radiazioni^F terrestri

antenne^F d'émission^F à haut gain^M
 S-band high gain antenna
 antena^F de banda S^F de alta ganancia^F
 hochverstärkende S-Band-Antenne^F
 antenna^F ad alto guadagno^M in banda^FS

radiomètre^M sondeur
 sounder
 sonda^F atmosférica
 Abstradiometer^N
 sonda^F radiometrica

radiomètre^M imageur
 imager
 radiómetro^M de imágenes^F
 Spektorradiometer^N
 spettroradiometro^M

antenne^F de télécommande^F et de télémesure^F
 telemetry and command antenna
 antena^F de telecontrol^M y telemetría^F
 Steuer- und Telemetrie^F-Antenne^F
 antenna^F di telecomando^M e di telemetría^F

satellite^M géostationnaire
geostationary satellite
satélite^M geoestacionario
geostationärer Satellit^M
satellite^M geostazionario

volet^M compensateur
 trim tab
 aleta^F compensadora
 Trimmruder^N
 aletta^F di compensazione^F

panneau^M solaire
 solar array
 panel^M solar
 Sonnensegel^N
 pannello^M solare

magnétomètre^M
 magnetometer
 magnetómetro^M
 Magnetometer^N
 magnetometro^M

antenne^F UHF
 UHF antenna
 antena^F UHF
 UKW-Antenne^F
 antenna^F UHF

orbite^F des satellites^M
orbit of the satellites
órbita^F de los satélites^M
Umlaufbahn^F der Satelliten^M
orbita^F dei satelliti^M

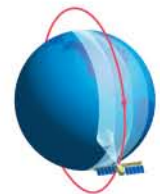

orbite^F polaire
polar orbit
órbita^F polar
polare Umlaufbahn^F
orbita^F polare

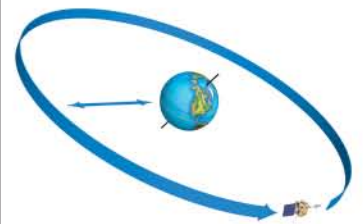

orbite^F géostationnaire
geostationary orbit
órbita^F geoestacionaria
geostationäre Umlaufbahn^F
orbita^F geostazionaria

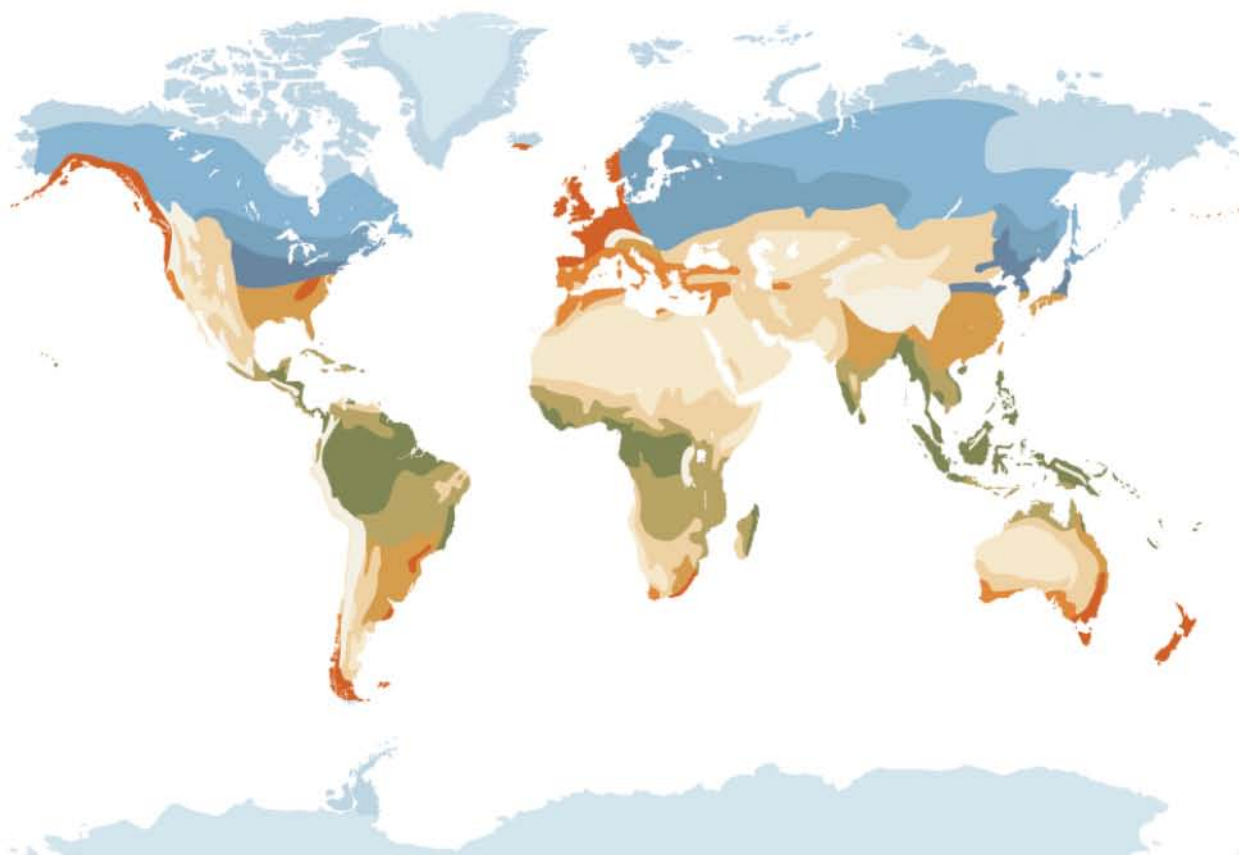

climats^M tropicaux
tropical climates
climas^M tropicales
tropische Klimate^N
climi^M tropicali

-  tropical humide
 tropical rain forest
 tropical^M lluvioso
 tropischer Regenwald^M
 tropicale della foresta^F pluviale
-  tropical humide et sec (savane^F)
 tropical wet-and-dry (savanna)
 tropical^M húmedo y seco (sabana^F)
 tropisch feucht und trocken (Savanne^F)
 tropicale umido e secco (savana^F)

climats^M arides
dry climates
climas^M áridos
Trockenklimate^N
climi^M aridi

-  steppe^F
 steppe
 estepario
 Steppe^F
 steppico
-  désert^M
 desert
 desértico
 Wüste^F
 desertico

climats^M tempérés froids
cold temperate climates
climas^M templados fríos
kaltgemäßigte Klimate^N
climi^M temperati freddi

-  continental humide, à été^M chaud
 humid continental-hot summer
 continental^M húmedo - verano^M tórrido
 feucht-kontinental - heißer Sommer^M
 continentale umido - estate^F torrida
-  continental humide, à été^M frais
 humid continental-warm summer
 continental^M húmedo - verano^M fresco
 feucht-kontinental - warmer Sommer^M
 continentale umido - estate^F calda
-  subarctique
 subarctic
 subártico
 subarktisch
 subartico

climats^M tempérés chauds
warm temperate climates
climas^M templados cálidos
warmgemäßigte Klimate^N
climi^M temperati caldi

-  subtropical humide
 humid subtropical
 subtropical húmedo
 feuchte Subtropen
 subtropicale umido
-  méditerranéen
 Mediterranean subtropical
 subtropical mediterráneo
 mediterrane Subtropen
 subtropicale mediterraneo
-  océanique
 marine
 marítimo
 maritim
 marino

climats^M polaires
polar climates
climas^M polares
Polarklimate^N
climi^M polari

-  toundra^F
 polar tundra
 tundra^F
 Polartundra^F
 della tundra^F polare
-  calotte^F glaciaire
 polar ice cap
 hielos^M perpetuos
 Eiskappe^F
 della calotta^F polare

climats^M de montagne^F
highland climates
climas^M de alta montaña^F
Hochlandklimate^N
climi^M di montagna^F

-  climats^M de montagne^F
 highland
 climas^M de montaña^F
 Hochgebirge^N
 di montagna^F

nuages^M

clouds | nubes^F | Wolken^F | nuvole^F

TERRE

nuages^M de haute altitude^F

high clouds
nubes^F altas
hohe Wolken^F
nubi^F alte

cirro-stratus^M
cirrostratus
cirrostratos^M
Zirrostratus^M
cirrostrato^M

cirro-cumulus^M
cirrocumulus
cirrocúmulos^M
Zirrokumulus^M
cirrocumulo^M

cirrus^M
cirrus
cirros^M
Zirrus^M
cirro^M

nuages^M de moyenne altitude^F

middle clouds
nubes^F medias
mittelhohe Wolken^F
nubi^F medie

alto-stratus^M
altostratus
altostratos^M
Altostratus^M
altostrato^M

alto-cumulus^M
altocumulus
altocúmulos^M
Altokumulus^M
altocumulo^M

nuages^M de basse altitude^F

low clouds
nubes^F bajas
tiefe Wolken^F
nubi^F basse

strato-cumulus^M
stratocumulus
estratocúmulos^M
Stratokumulus^M
stratocumulo^M

nimbo-stratus^M
nimbostratus
nimbostratos^M
Nimbostratus^M
nembostrato^M

cumulus^M
cumulus
cúmulos^M
Kumulus^M
cumulo^M

stratus^M
stratus
estratos^M
Stratus^M
strato^M



nuages^M à développement^M vertical
clouds of vertical development
nubes^F de desarrollo^M vertical
Quellwolken^F
nubi^F a sviluppo^M verticale

cumulo-nimbus^M
cumulonimbus
cumulonimbos^M
Kumulonimbus^M
cumulonembo^M

tornade^F et trombe^F marine

tornado and waterspout | tornado^M y tromba^F marina | Tornado^M und Wasserhose^F | tornado^M e tromba^F marina



trombe^F marine
 waterspout
 tromba^F marina
 Wasserhose^F
 tromba^F marina



mur^M de nuages^M
 wall cloud
 muro^M de nubes^F
 Gewitterwolken^F
 parete^F di nuvole^F

nuage^M en entonnoir^M
 funnel cloud
 nube^F en forma^F de embudo^M
 Wolkenrichter^M
 nube^F a proboscide^F

buisson^M
 debris
 detritos^M
 aufgewirbelter Staub^M
 detriti^M

tornade^F
 tornado
 tornado^M
 Tornado^M
 tornado^M

TERRE

cyclone^M tropical

tropical cyclone | ciclón^M tropical | tropischer Wirbelsturm^M | ciclone^M tropicale

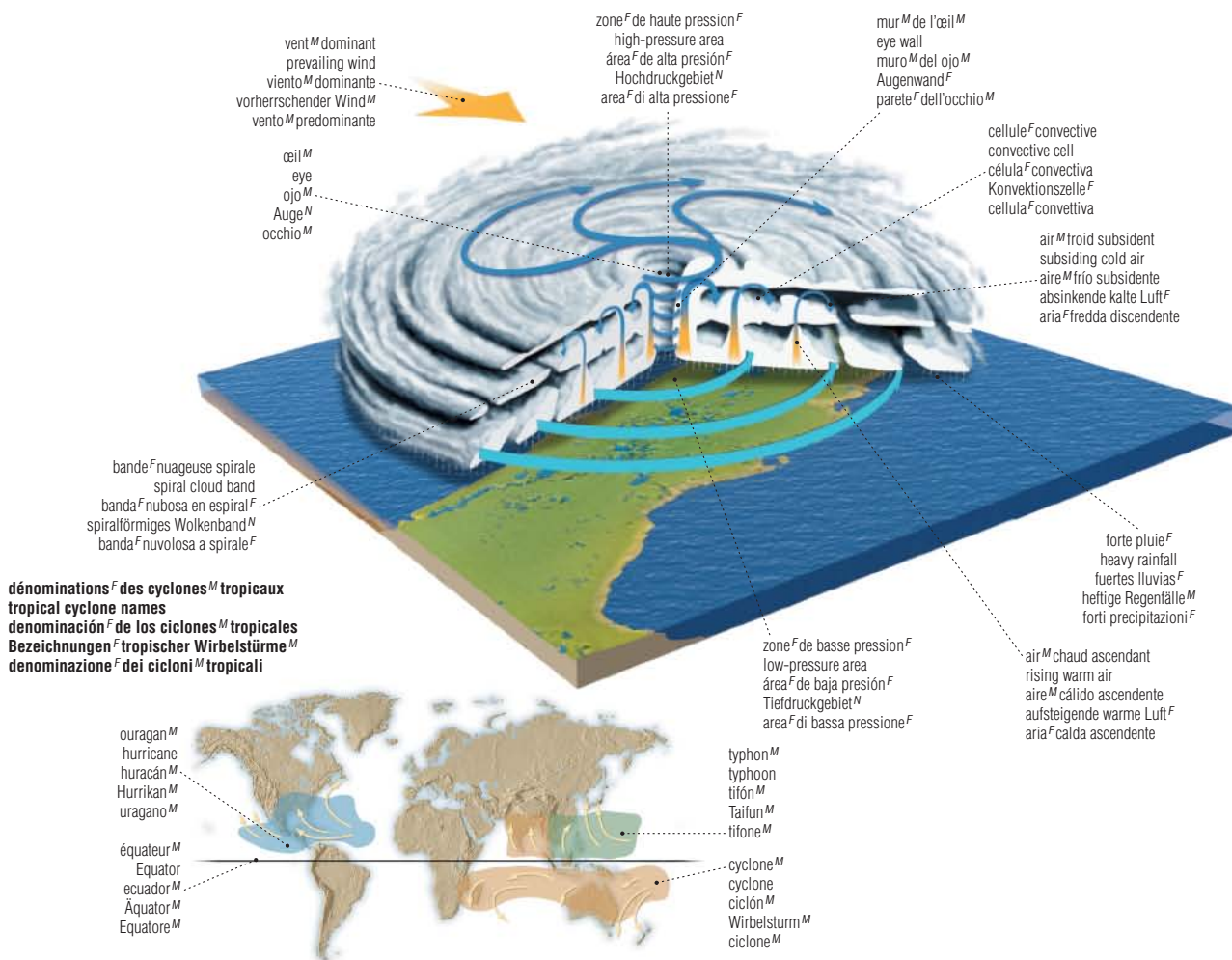

précipitations^F

precipitation | precipitaciones^F | Niederschläge^M | precipitazioni^F

TERRE

formes^F de pluie^F
 rain forms
 formas^F de lluvia^F
 Regenarten^F
 tipologie^F di pioggia^F

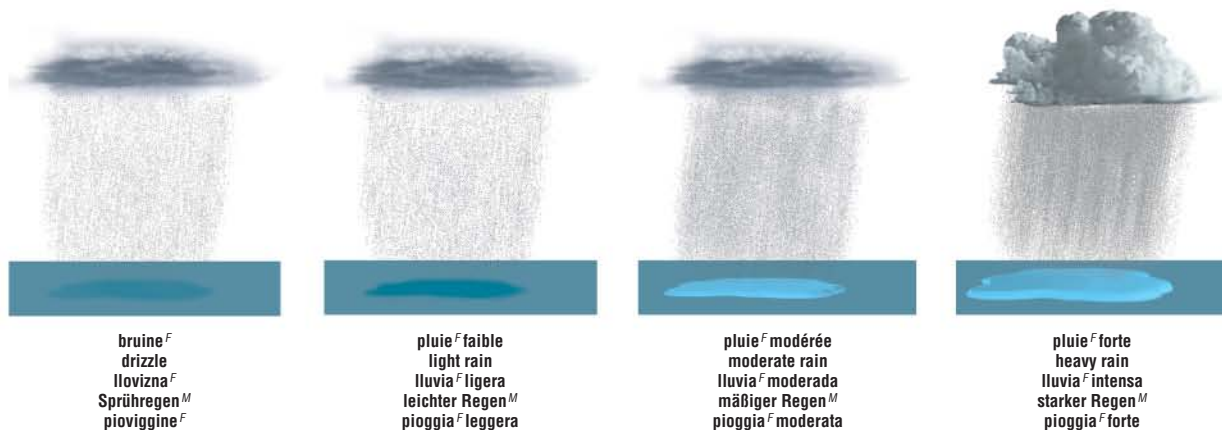

braine^F
 drizzle
 llovizna^F
 Sprühregen^M
 piovigine^F

pluie^F faible
 light rain
 lluvia^F ligera
 leichter Regen^M
 pioggia^F leggera

pluie^F modérée
 moderate rain
 lluvia^F moderada
 mäßiger Regen^M
 pioggia^F moderata

pluie^F forte
 heavy rain
 lluvia^F intensa
 starker Regen^M
 pioggia^F forte

précipitations^F hivernales
 winter precipitations
 precipitaciones^F invernales
 Winterniederschläge^M
 precipitazioni^F invernali

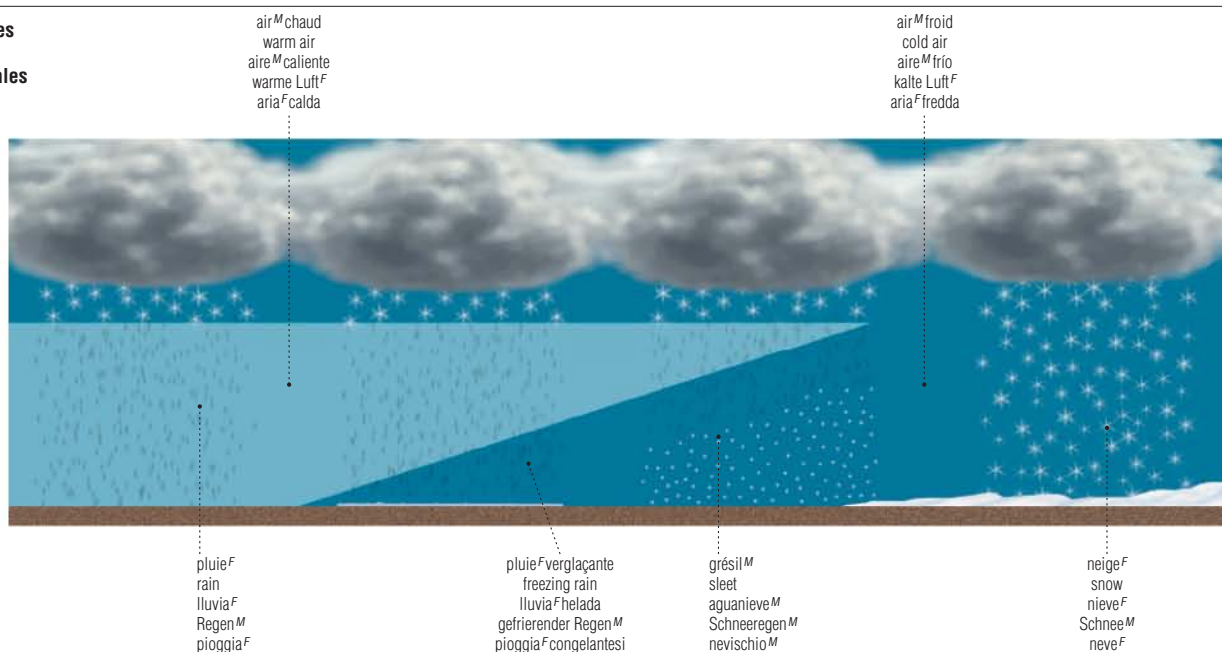

pluie^F
 rain
 lluvia^F
 Regen^M
 pioggia^F

pluie^F verglaçante
 freezing rain
 lluvia^F helada
 gefrierender Regen^M
 pioggia^F congelantesi

grésil^M
 sleet
 aguanieve^M
 Schneeregen^M
 nevischio^M

neige^F
 snow
 nieve^F
 Schnee^M
 neve^F

cristaux^M de neige^F
 snow crystals
 cristales^M de nieve^F
 Schneekristalle^M
 cristalli^M di neve^F



aiguille^F
 needle
 aguja^F
 Nadel^F
 ago^M



colonne^F avec capuchon^M
 capped column
 columna^F con capuchón^M
 bedeckte Säule^F
 colonna^F con lamelle^F terminali



grêlon^M
 hail
 granizo^M
 Hagel^M
 grandine^F



grésil^M
 sleet
 cellisca^F
 Eiskörnchen^N
 nevischio^M



neige^F roulée
 snow pellet
 copo^M de nieve^F
 Reif- und Frostgraupel^F
 pallottoline^F di neve^F



colonne^F
 column
 columna^F
 Säule^F
 colonna^F



plaquette^F
 plate crystal
 placa^F de hielo^M
 Plättchen^N
 cristallo^M lamellare



dendrite^F spatiale
 spatial dendrite
 dendrita^F espacial
 räumlicher Dendrit^M
 cristallo^M dendritico spaziale



cristaux^M irréguliers
 irregular crystal
 cristales^M irregulares
 irreguläres Aggregat^N
 cristallo^M irregolare



étoile^F
 stellar crystal
 estrella^F
 Stern^M
 cristallo^M stellare

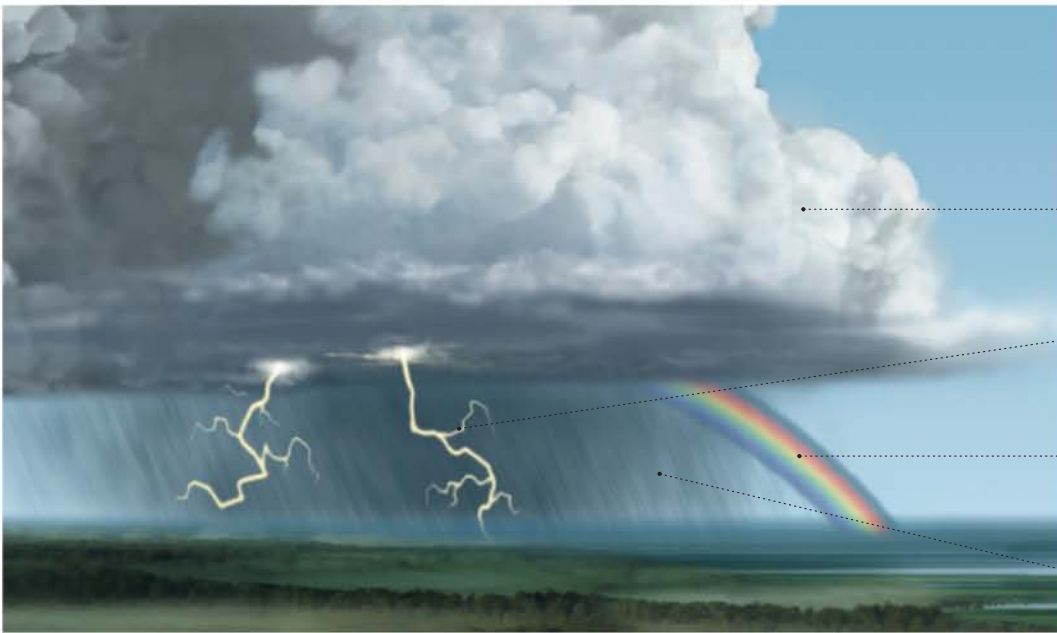

ciel^M d'orage^M
 stormy sky
cielo^M turbulento
 stürmischer Himmel^M
 cielo^M tempestoso

nuage^M
 cloud
 nube^F
 Wolke^F
 nube^F

éclair^M
 lightning
 rayo^M
 Blitz^M
 fulmine^M

arc-en-ciel^M
 rainbow
 arco^M iris
 Regenbogen^M
 arcobaleno^M

pluie^F
 rain
 lluvia^F
 Regen^M
 pioggia^F



rosée^F
 dew
 rocío^M
 Tau^M
 rugiada^F



givre^M
 rime
 escarcha^F
 Reif^M
 brina^F



brume^F
 mist
 neblina^F
 Dunst^M
 foschia^F



verglas^M
 frost
 hielo^M
 Raureif^M
 vetrone^M



brouillard^M
 fog
 niebla^F
 Nebel^M
 nebbia^F

végétation^F et biosphère^F

vegetation and biosphere | vegetaci3n^F y biosfera^F | Vegetation^F und Biosphäre^F | vegetazione^F e biosfera^F

TERRE

distributi3n^F de la v3g3taci3n^F
 vegetation regions
 distribuci3n^F de la vegetaci3n^F
 Vegetationszonen^F
 distribuzione^F della vegetazione^F

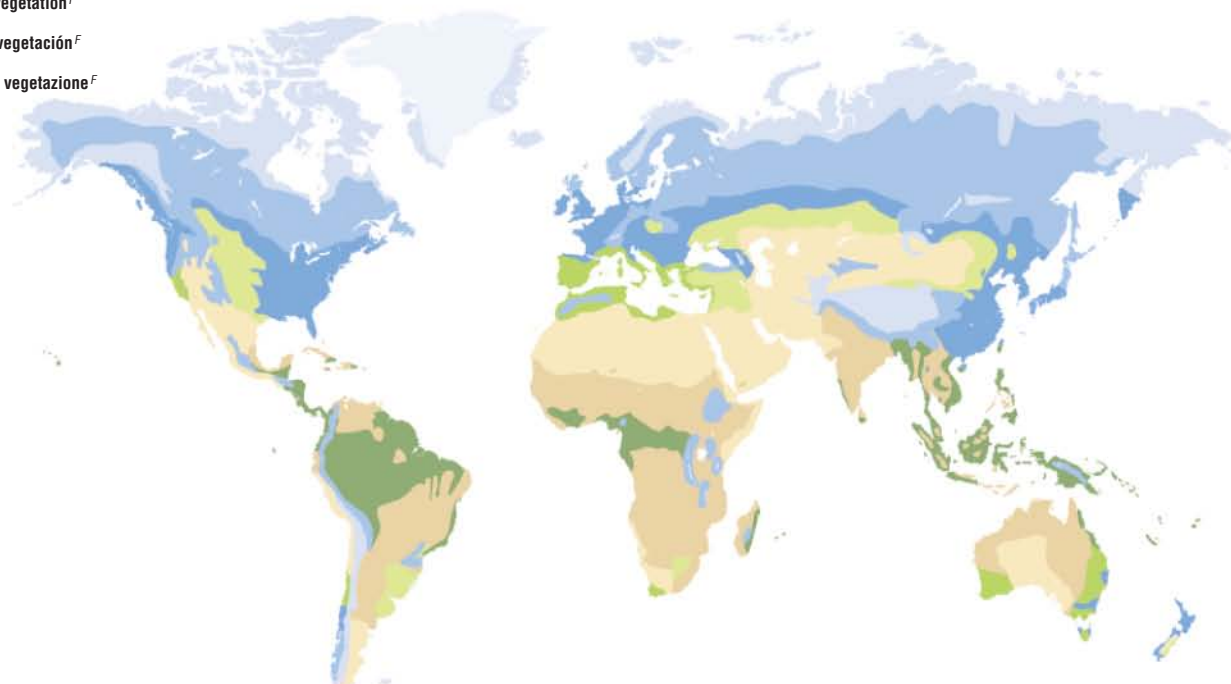

- | | | | |
|--|--|---|---|
| <p>toundra^F
 tundra^F
 Tundra^F
 tundra^F</p> | <p>forêt^F tempér3e
 temperate forest
 bosque^M templado
 gemäBigter Wald^M
 foresta^F temperata</p> | <p>forêt^F tropicale humide
 tropical rain forest
 bosque^M tropical húmedo
 tropischer Regenwald^M
 foresta^F pluviale tropicale</p> | <p>désert^M
 desert
 desierto^M
 Wüste^F
 deserto^M</p> |
| <p>forêt^F bor3ale
 boreal forest
 bosque^M boreal
 borealer Wald^M
 foresta^F boreale</p> | <p>prairie^F tempér3e
 grassland
 praderas^F
 Grasland^N
 prateria^F</p> | <p>savane^F
 savanna
 sabana^F
 Savanne^F
 savana^F</p> | <p>maquis^M
 maquis
 maquis^M
 Macchie^F
 macchia^F</p> |

paysage^M v3g3tal selon l'altitude^F
 elevation zones and vegetation
 altitud^F y vegetaci3n^F
 Vegetationsbild^N nach H3henlagen^F
 altitudine^F e vegetazione^F

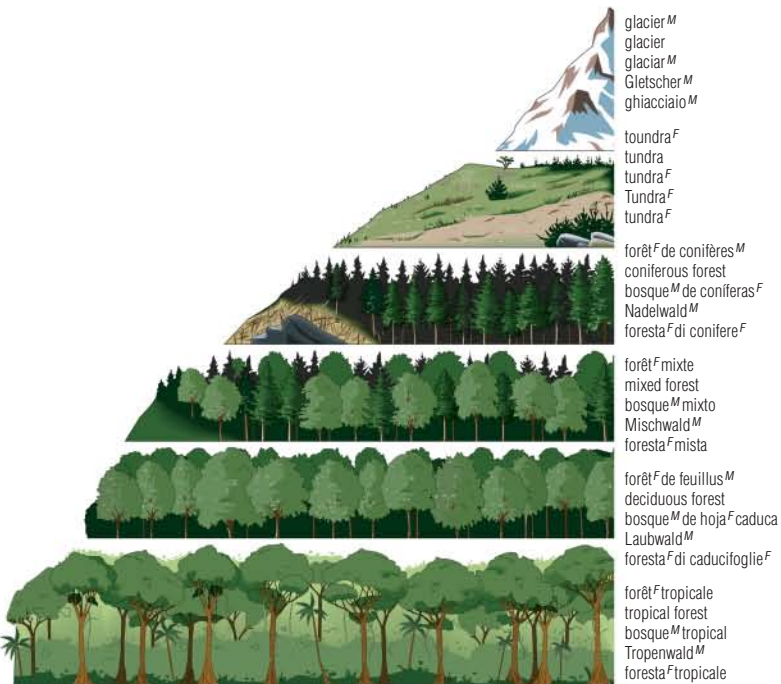

structure^F de la biosphère^F
 structure of the biosphere
 estructura^F de la biosfera^F
 Aufbau^M der Biosphäre^F
 struttura^F della biosfera^F

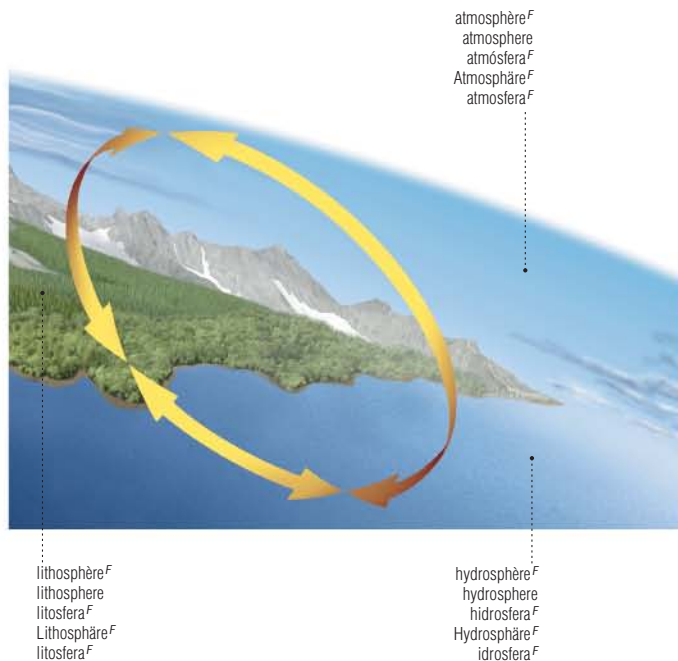

chaîne^F alimentaire

food chain | cadena^F alimentaria | Nahrungskette^F | catena^F alimentare

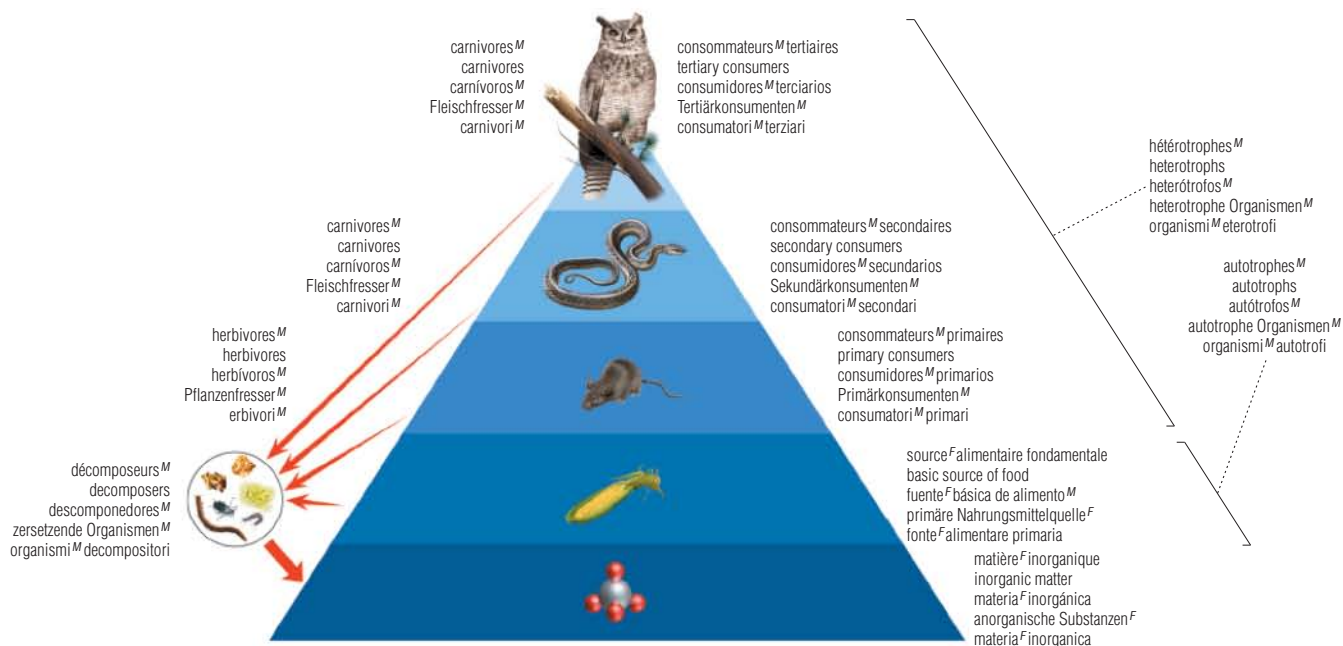

TERRE

cycle^M de l'eau^F

hydrologic cycle | ciclo^M hidrológico | Wasserkreislauf^M | ciclo^M idrologico

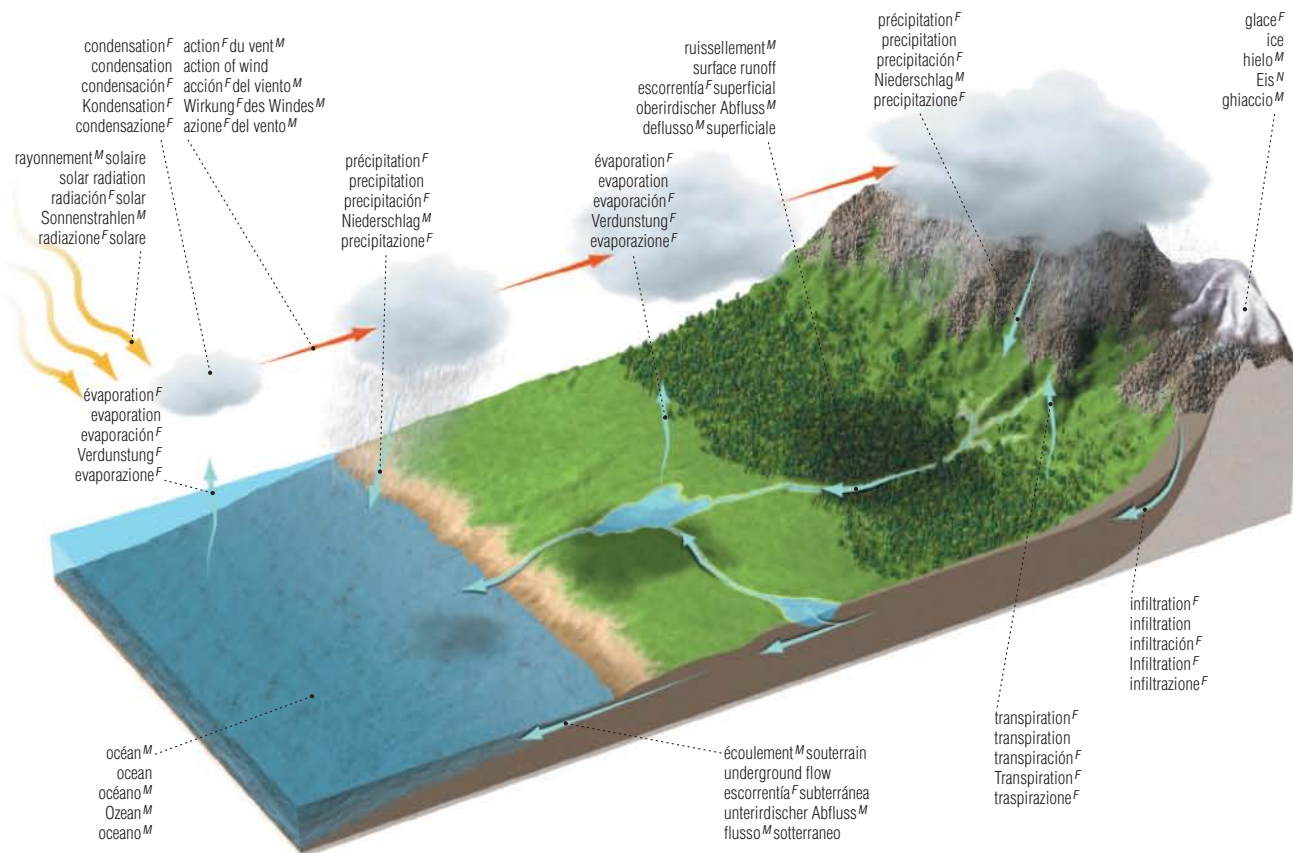

effet^M de serre^F

greenhouse effect | efecto^M invernadero^M | Treibhauseffekt^M | effetto^M serra^F

TERRE

effet^M de serre^F naturel
natural greenhouse effect
efecto^M invernadero^M natural
natürlicher Treibhauseffekt^M
effetto^M serra^F naturale

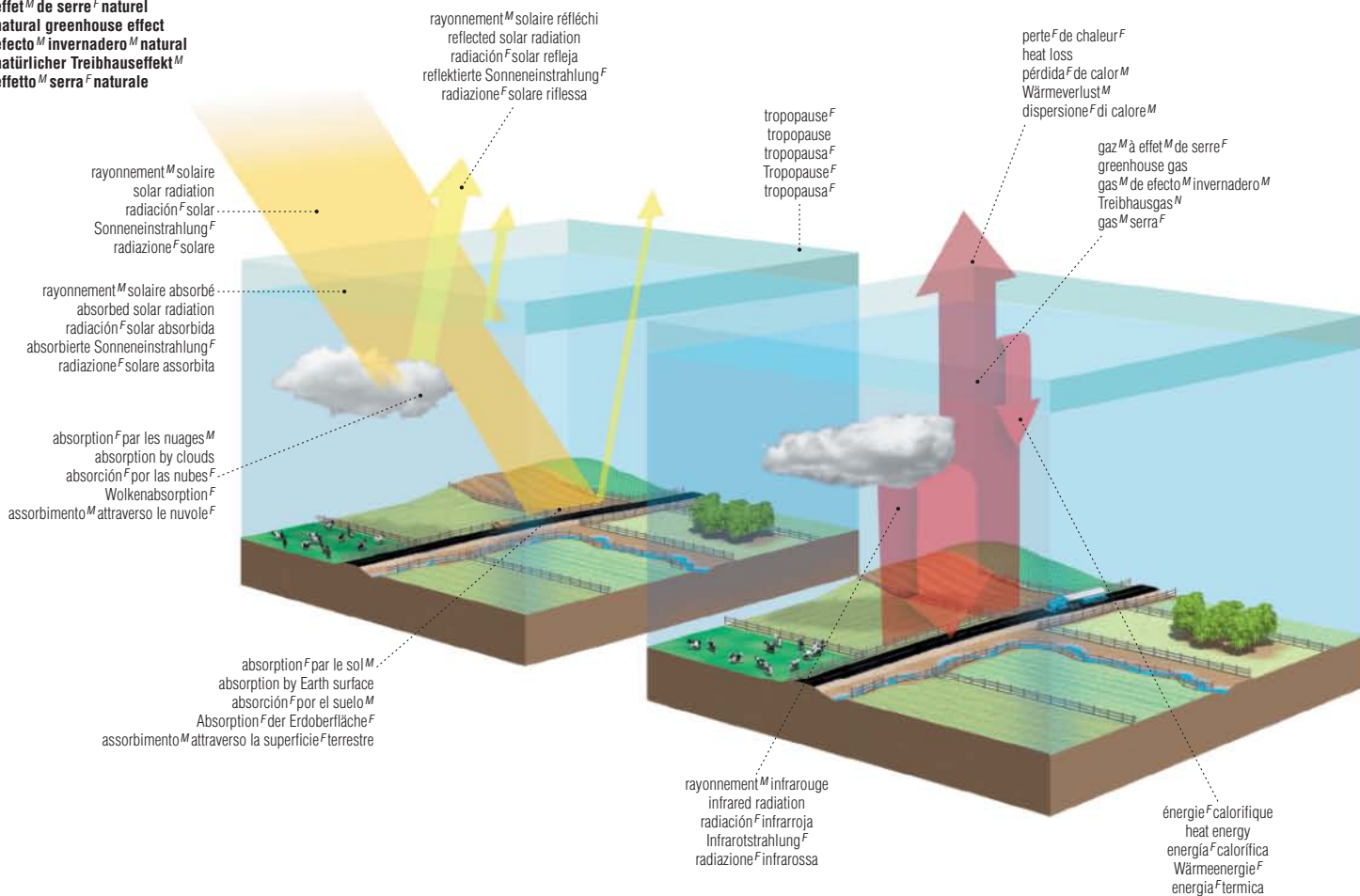

augmentation^F de l'effet^M de serre^F
enhanced greenhouse effect
aumento^M del efecto^M invernadero^M
anthropogener Treibhauseffekt^M
incremento^M dell'effetto^M serra^F

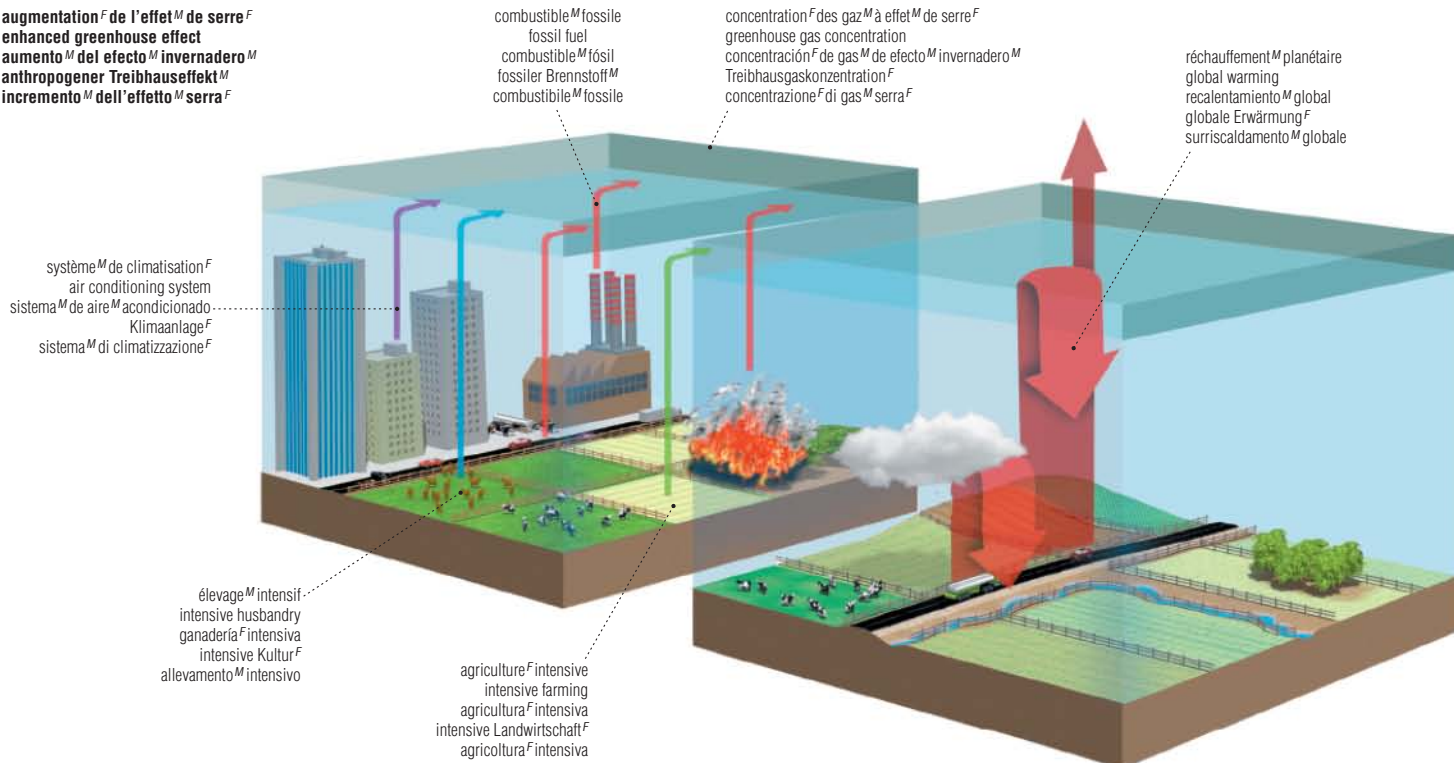

pollution^F de l'air^M

air pollution | contaminación^F del aire^M | Luftverschmutzung^F | inquinamento^M dell'aria^F

TERRE

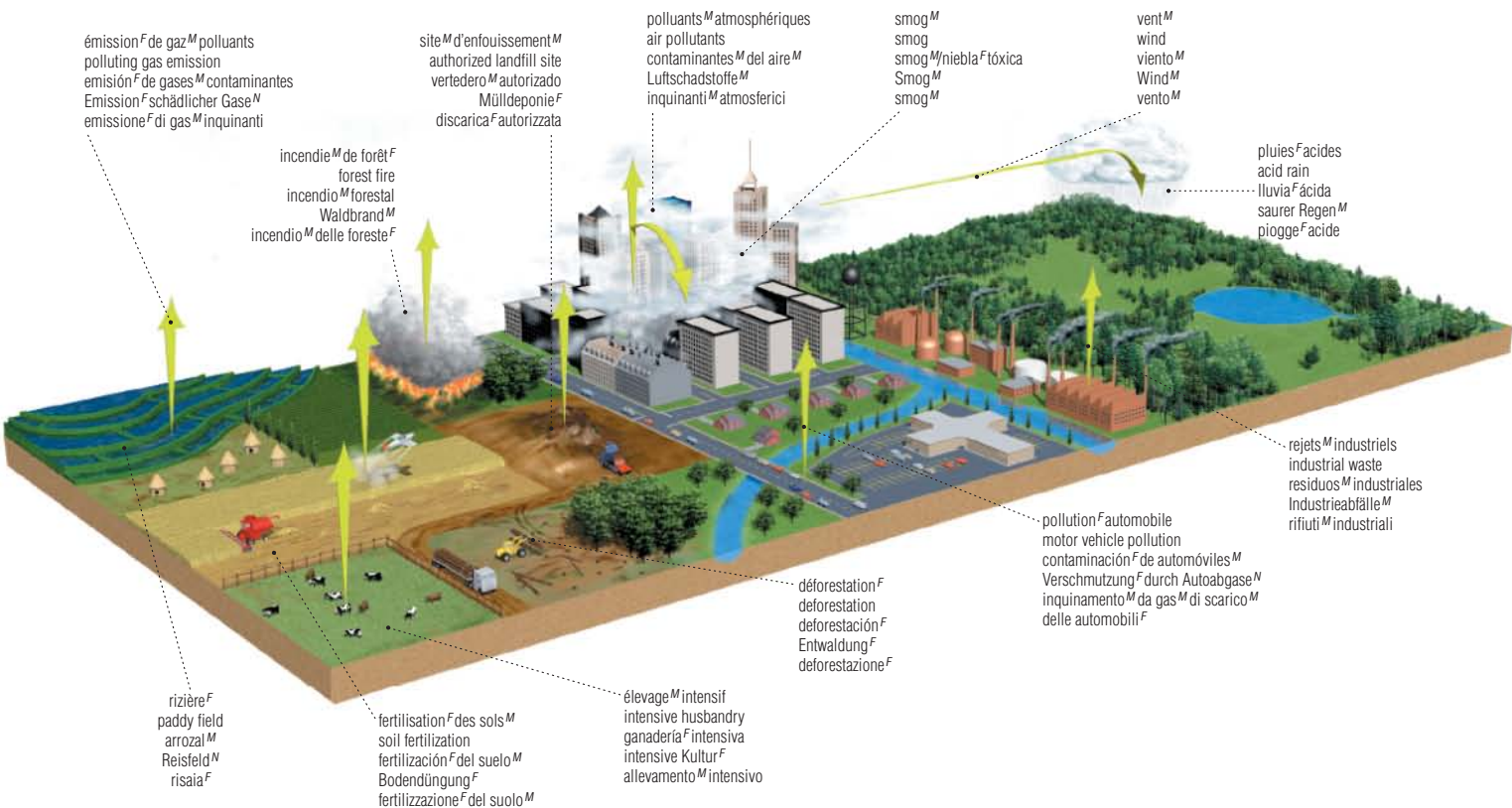

pollution^F du sol^M

land pollution | contaminación^F del suelo^M | Bodenverschmutzung^F | inquinamento^M del suolo^M

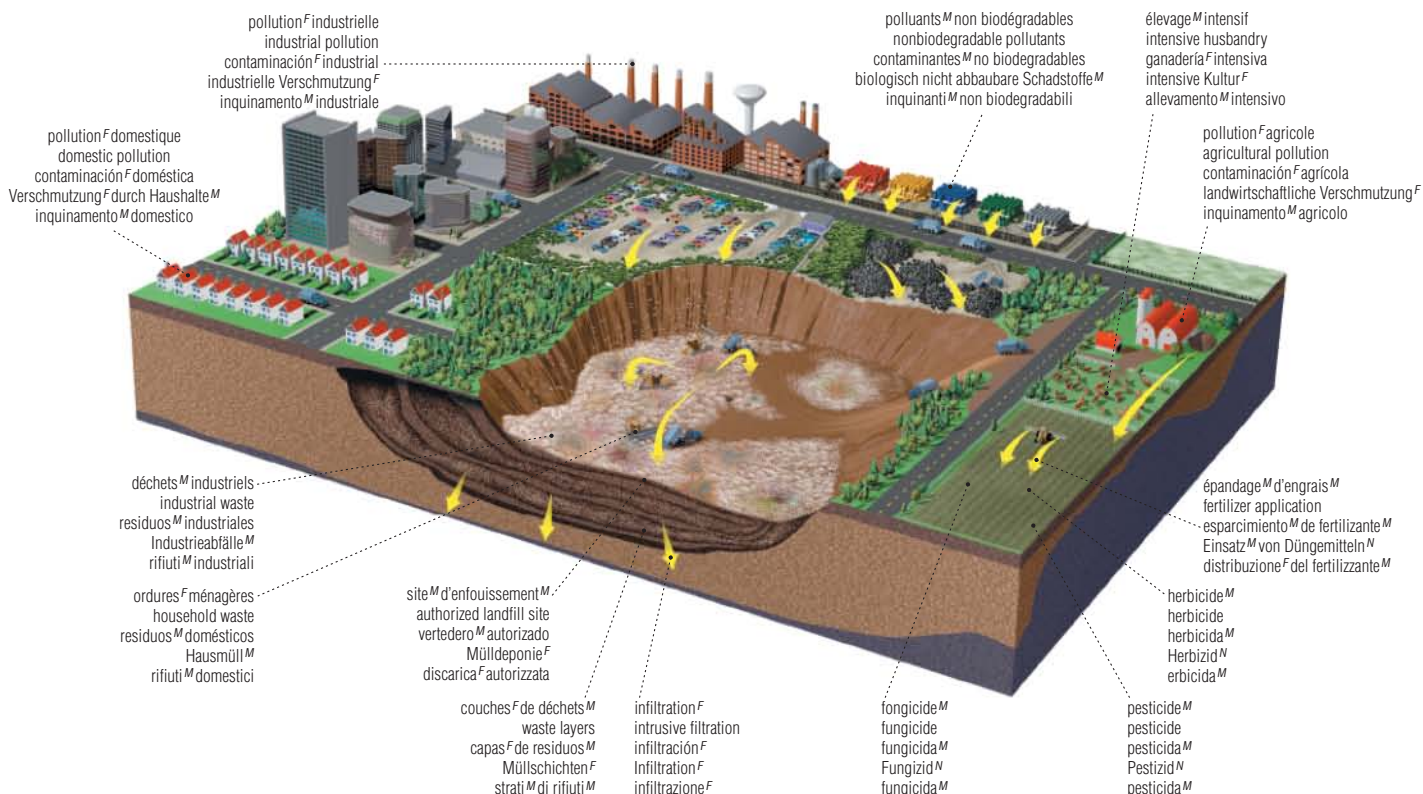

pollution^F de l'eau^F

water pollution | contaminación^F del agua^F | Wasserverschmutzung^F | inquinamento^M dell'acqua^F

TERRE



pluies^F acides

acid rain | lluvia^F ácida | saurer Regen^M | pioggia^F acide

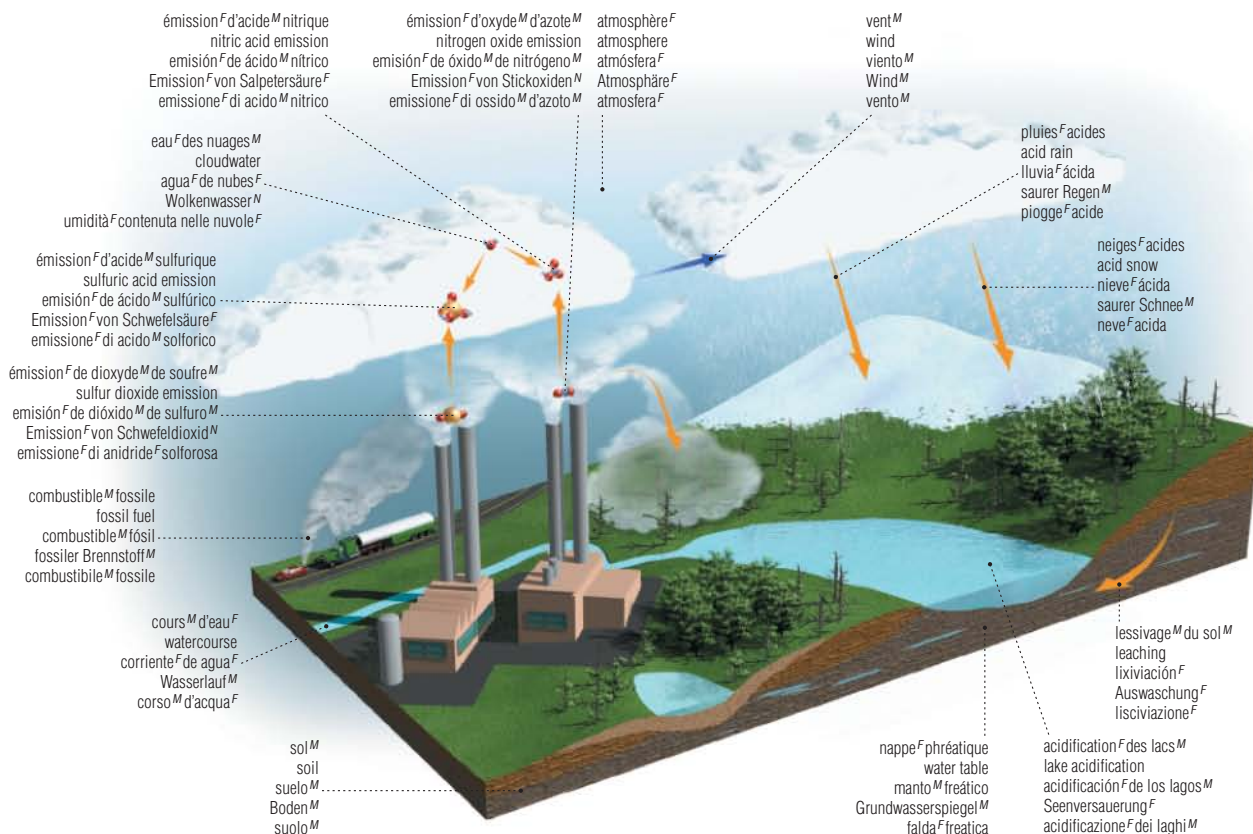

selective sorting of waste | separación^F selectiva de residuos^M | Mülltrennung^F | smistamento^M selettivo dei rifiuti^M

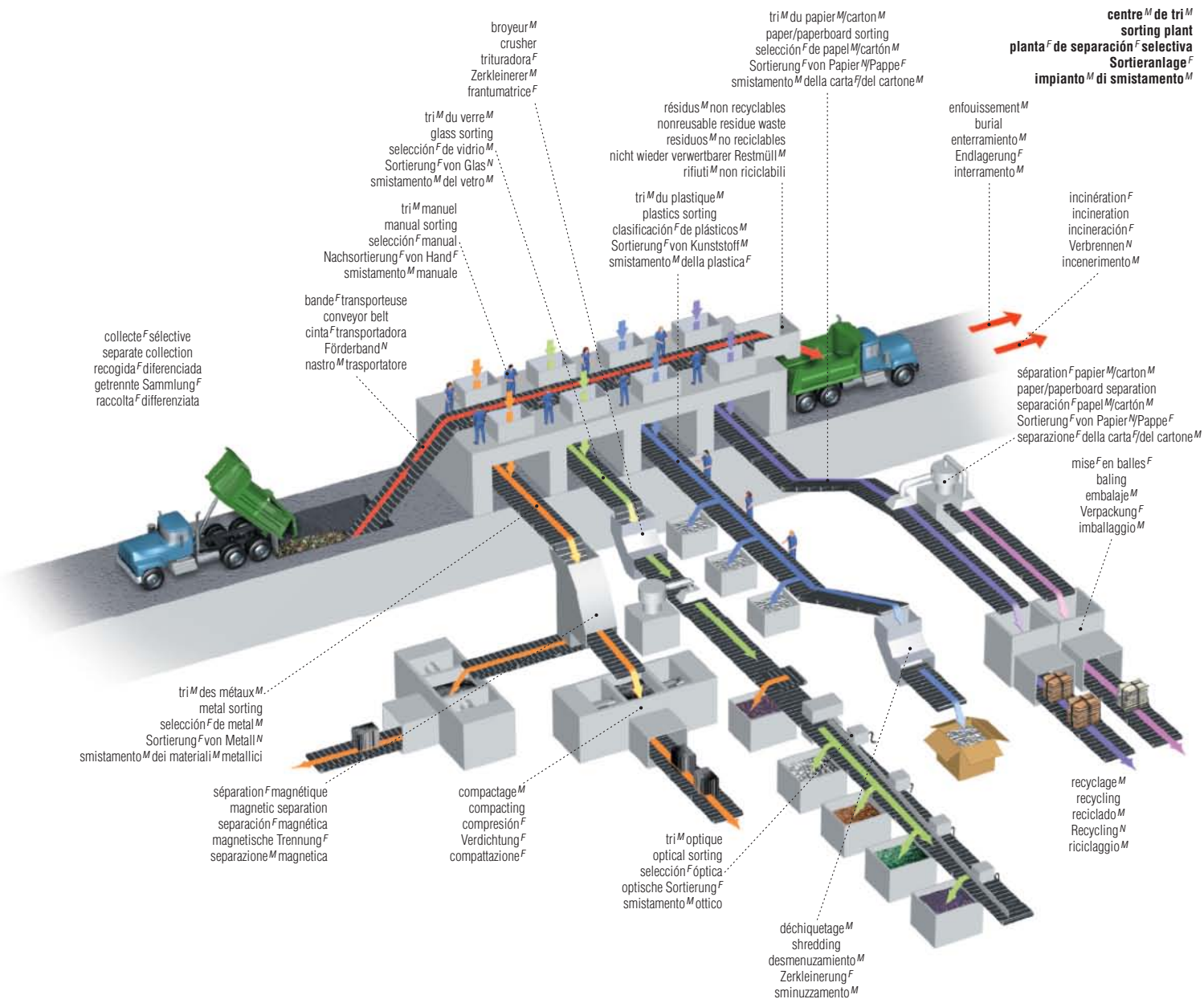

conteneurs^M de collecte^F sélective
 recycling containers
 contenedores^M de reciclaje^M
 Wertstoff^N-Sammelbehälter^M
 contenitori^M per la raccolta^F differenziata







R È G N E V É G É T A L

VEGETABLE KINGDOM | REINO VEGETAL | PFLANZENREICH | REGNO VEGETALE

74 | Lichen

- 74 cellule végétale
- 75 algue
- 75 mousse
- 76 champignon
- 76 fougère
- 77 plante
- 79 feuille
- 80 fleur
- 81 fruits
- 85 céréales
- 86 vigne
- 87 arbre
- 89 conifère

cellule^F végétale

plant cell | célula^F vegetal | Pflanzenzelle^F | cellula^F vegetale

RÈGNE VÉGÉTAL

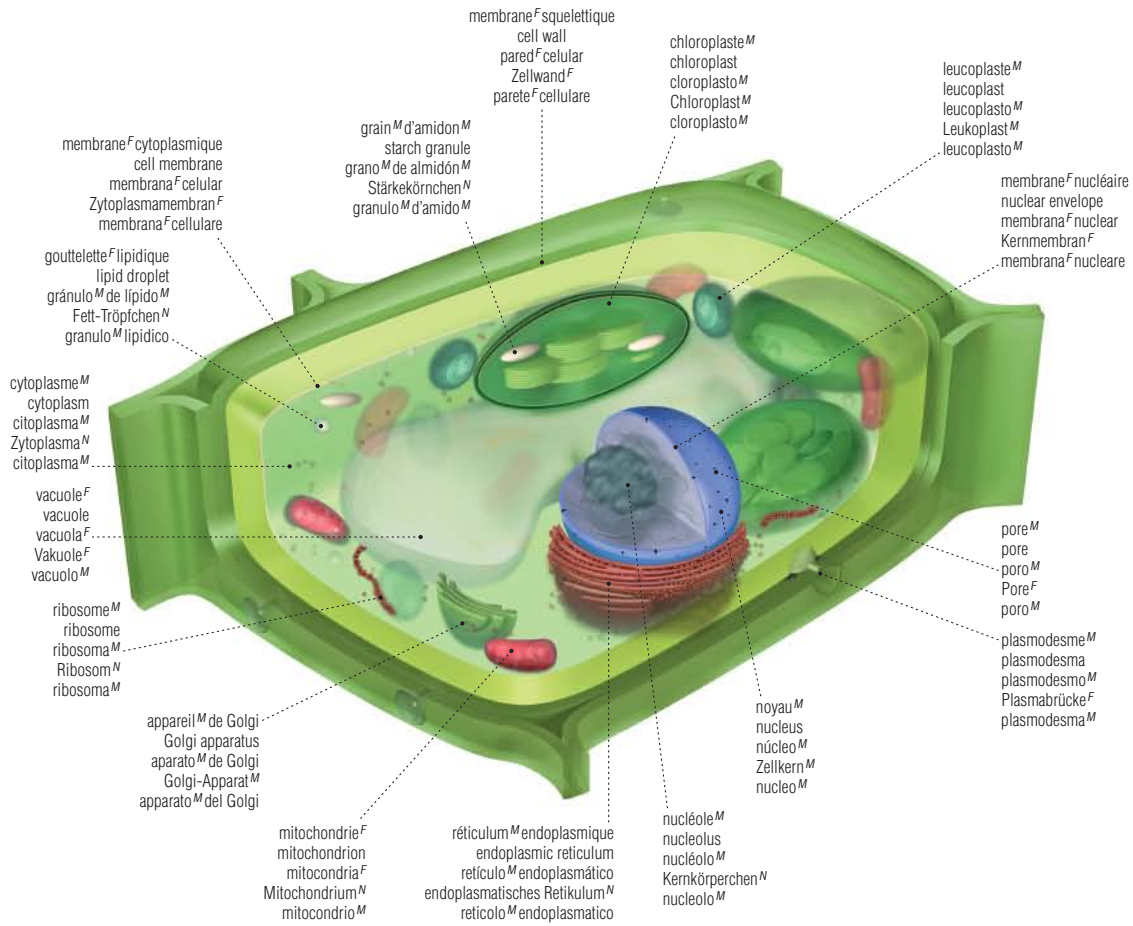

lichen^M

lichen | liquen^M | Flechte^F | lichene^M

structure^F d'un lichen^M
structure of a lichen
estructura^F de un liquen^M
Aufbau^M einer Flechte^F
struttura^F di un lichene^M

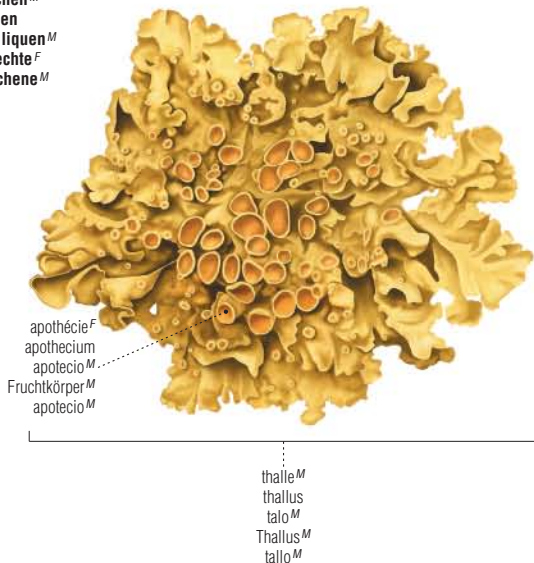

exemples^M de lichens^M
examples of lichens
ejemplos^M de líquenes^M
Beispiele^N für Flechten^F
esempi^M di licheni^M



lichen^M fruticuleux
fruticose lichen
liquen^M fruticuloso
Strauchflechte^F
lichene^M fruticoso



lichen^M crustacé
crustose lichen
liquen^M custráceo
Krustenflechte^F
lichene^M crostoso



lichen^M foliacé
foliose lichen
liquen^M foliáceo
Laubflechte^F
lichene^M fogliaceo

structure^F d'une mousse^F
 structure of a moss
 estructura^F de un musgo^M
 Aufbau^M eines Moores^N
 struttura^F di un muschio^M

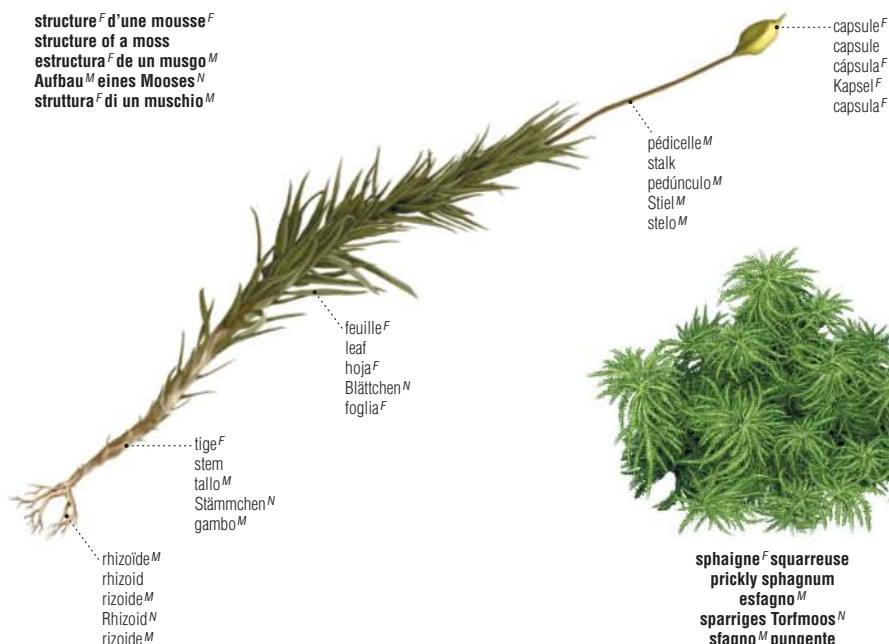

exemples^M de mousses^F
 examples of mosses
 ejemplos^M de musgos^M
 Beispiele^N für Moose^N
 esempi^M di muschi^M



polytric^M commun
 common hair cap moss
 polítrico^M
 gemeines Widertonmoos^N
 polítrico^M comune

sphaigne^F squarreuse
 prickly sphagnum
 estagno^M
 sparriges Torfmoos^N
 stagno^M pungente

structure^F d'une algue^F
 structure of an alga
 estructura^F de un alga^F
 Aufbau^M einer Alge^F
 struttura^F di un'alga^F



exemples^M d'algues^F
 examples of algae
 ejemplos^M de algas^F
 Beispiele^N für Algen^F
 esempi^M di alghe^F

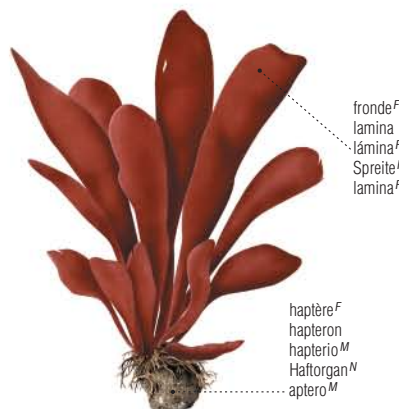

algue^F rouge
 red alga
 alga^F roja
 Rotalge^F
 alga^F rossa



algue^F verte
 green alga
 alga^F verde
 Grünalge^F
 alga^F verde



algue^F brune
 brown alga
 alga^F parda
 Braunalge^F
 alga^F bruna

champignon^M

mushroom | hongo^M | Pilz^M | fungo^M

structure^F d'un champignon^M
 structure of a mushroom
 anatomía^F de un hongo^M
 Aufbau^M eines Pilzes^M
 struttura^F di un fungo^M

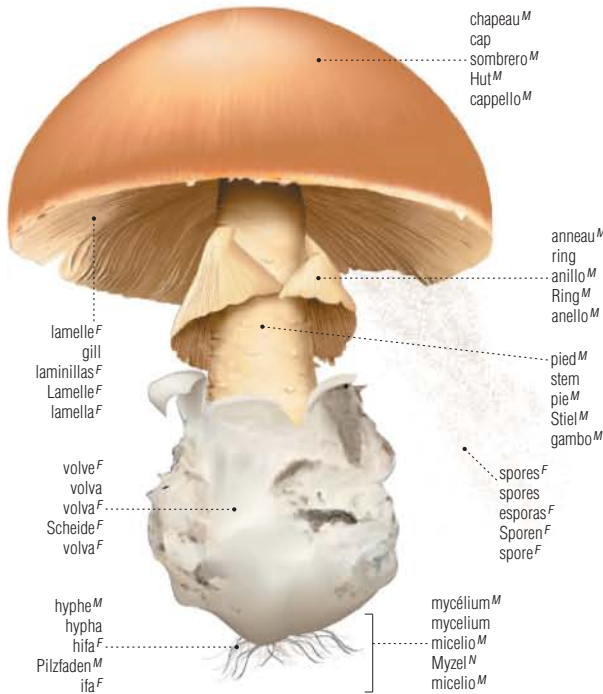

champignon^M mortel
 deadly poisonous mushroom
 hongo^M mortal
 tödlich giftiger Pilz^M
 fungo^M velenoso e mortale



amanite^F vireuse
 destroying angel
 amanita^F virosa
 Knollenblätterpilz^M
 amanita^F virosa

champignon^M vénéneux
 poisonous mushroom
 hongo^M venenoso
 Giftpilz^M
 fungo^M velenoso



fausse orange^F
 fly agaric
 falsa oronja^F
 Fliegenpilz^M
 amanita^F muscaria

fougère^F

fern | helecho^M | Farn^M | felce^F

structure^F d'une fougère^F
 structure of a fern
 estructura^F de un helecho^M
 Aufbau^M eines Farns^M
 struttura^F di una felce^F

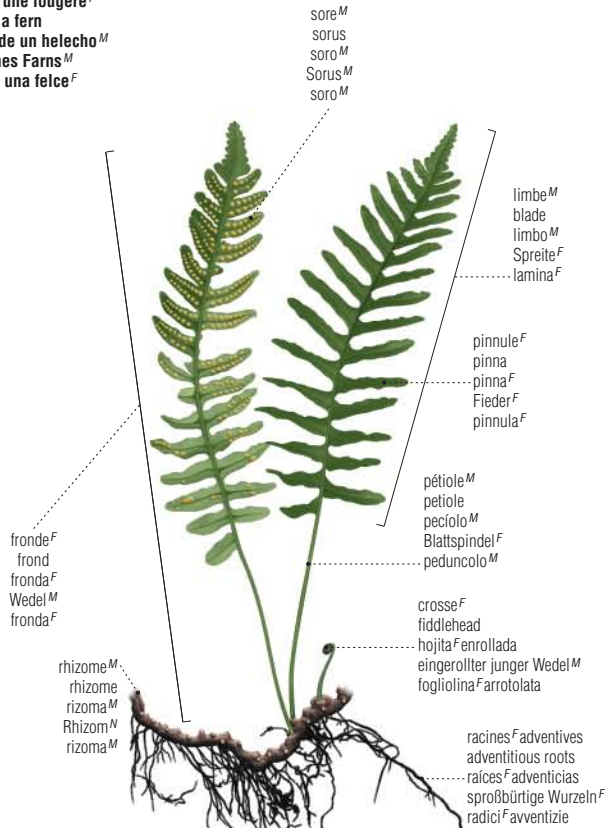

exemples^M de fougères^F
 examples of ferns
 ejemplos^M de helechos^M
 Beispiele^M für Farne^M
 esempi^M di felci^F



fougère^F arborescente
 tree fern
 helecho^M arbóreo
 Baumfarn^M
 felce^F arborea

tronc^M / trunk / tronco^M / Stamm^M / tronco^M



polypode^M commun
 common polypody
 polipodio^M común
 gemeiner Tüpfelfarn^M
 polipodio^M comune



fougère^F nid^M d'oiseau^M
 bird's nest fern
 helecho^M nido^M de pájaro^M
 Nestfarn^M
 lingua^F di cervo^M

profil^M du sol^M
soil profile
perfil^M del suelo^M
Bodenprofil^N
profilo^M del suolo^M

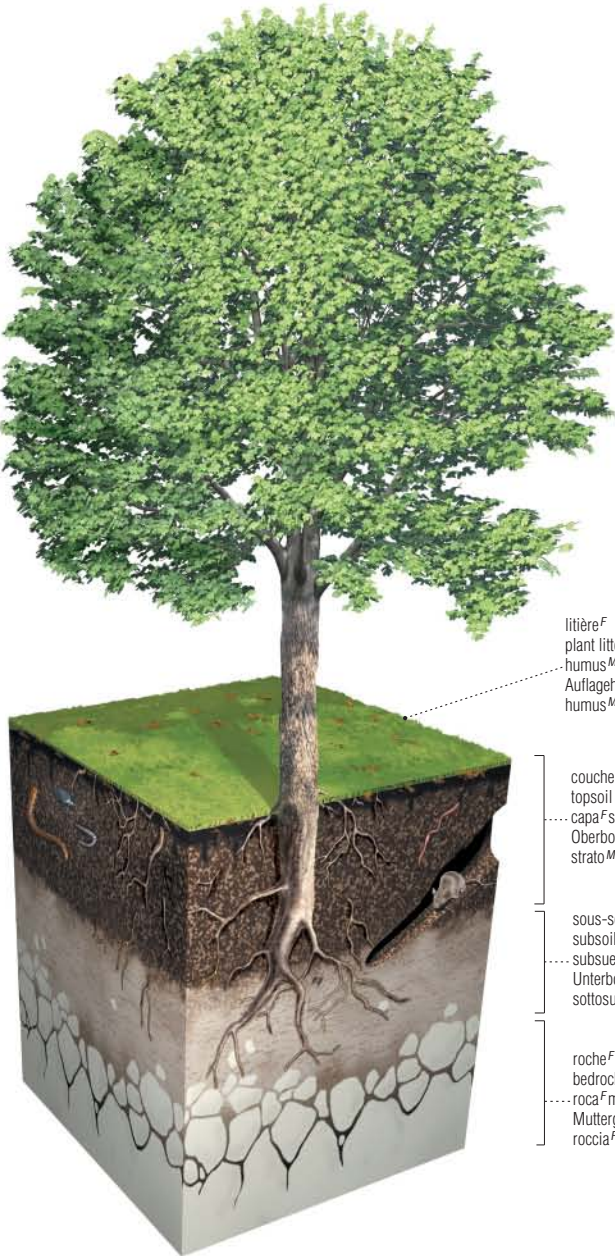

litière^F
plant litter
humus^M
Auflagehumus^M
humus^M

couche^F arable
topsoil
capa^F superficial del suelo^M
Oberboden^M
strato^M superficiale del suolo^M

sous-sol^M
subsoil
subsuelo^M
Unterboden^M
sottosuolo^M

roche^F mère^F
bedrock
roca^F madre
Muttergestein^N
roccia^F in posto^M

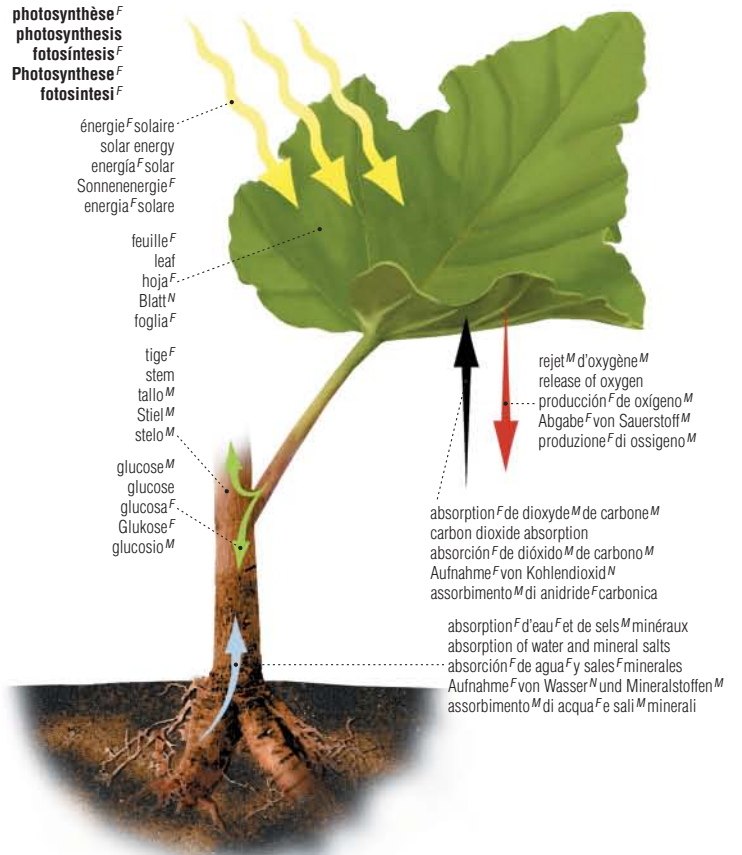

photosynthèse^F
photosynthesis^F
fotosíntesis^F
Photosynthese^F
fotosíntesi^F

énergie^F solaire
solar energy
energía^F solar
Sonnenenergie^F
energia^F solare

feuille^F
leaf
hoja^F
Blatt^N
foglia^F

tige^F
stem
tallo^M
Stiel^M
stelo^M

glucose^M
glucose
glucosa^F
Glukose^F
glucosio^M

rejet^M d'oxygène^M
release of oxygen
producción^F de oxígeno^M
Abgabe^F von Sauerstoff^M
produzione^F di ossigeno^M

absorption^F de dioxyde^M de carbone^M
carbon dioxide absorption
absorción^F de dióxido^M de carbono^M
Aufnahme^F von Kohlendioxid^M
assorbimento^M di anidride^F carbonica

absorption^F d'eau^F et de sels^M minéraux
absorption of water and mineral salts
absorción^F de agua^F y sales^F minerales
Aufnahme^F von Wasser^M und Mineralstoffen^M
assorbimento^M di acqua^F e sali^M minerali

coupe^F d'un bulbe^M
section of a bulb
corte^M de un bulbo^M
Zwiebel^F im Querschnitt^M
sezione^F di un bulbo^M

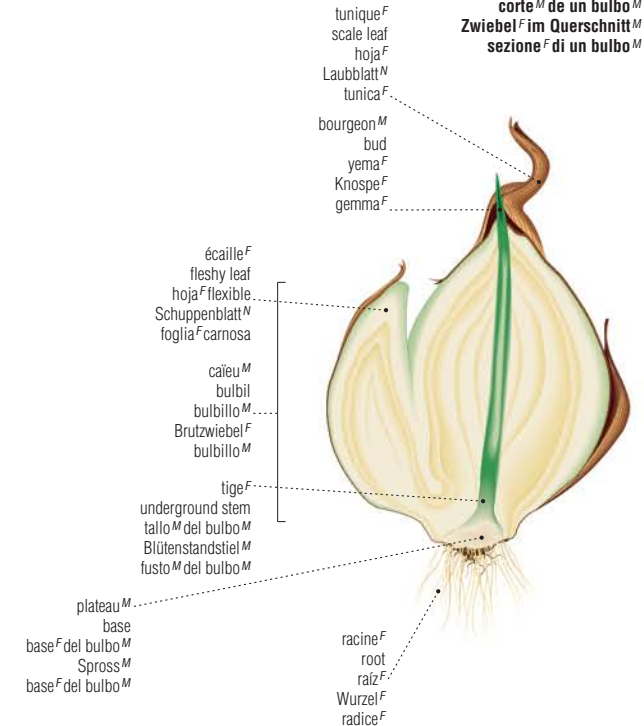

tunique^F
scale leaf
hoja^F
Laubblatt^M
tunica^F

bourgeon^M
bud
yema^F
Knospe^F
gemma^F

écaille^F
fleshy leaf
hoja^F flexible
Schuppenblatt^N
foglia^F carnosa

caïeu^M
bulbil
bulbillo^M
Brutzwiebel^F
bulbillo^M

tige^F
underground stem
tallo^M del bulbo^M
Blütenstandstiel^M
fusto^M del bulbo^M

plateau^M
base
base^F del bulbo^M
Spross^M
base^F del bulbo^M

racine^F
root
raíz^F
Wurzel^F
radice^F

feuilles^F simples
simple leaves
hojas^F simples
einfache Blätter^N
foglie^F semplici



cordée
cordate
acorazonada
herzförmig
cordata

réniforme
reniform
reniforme
nierenförmig
reniforme



arrondie
orbiculate
orbicular
rund
orbicolare



spatulée
spatulate
espatulada
spatelförmig
spatolata



linéaire
linear
acicular
linealisch
lineare



hastée
hastate
astada
pfeilförmig
astata



ovoïde
ovate
aovada
eiförmig
ovata



lancéolée
lanceolate
lanceolada
lanzettförmig
lanceolata



peltée
peltate
peltada
schildförmig
peltata

feuilles^F composées
compound leaves
hojas^F compuestas
zusammengesetzte Blätter^N
foglie^F composte



trifoliée
trifoliolate
trifoliada
dreizählig
trifogliata



pennée
pinnatifid
pinatifida
fiederteilig
pennatifida



palmée
palmate
palmeada
handförmig
palmata



paripennée
abruptly pinnate
paripinnada
paarig gefiedert
paripennata



imparipennée
odd pinnate
imparipinnada
unpaarig gefiedert
imparipennata



nervure^F secondaire
vein
nervadura^F secundaria
Blattader^F
nervatura^F

limbe^M
blade
hoja^F
Spreite^F
lamina^F

pétiole^M
petiole
peciolo^M
Blattstiel^M
picciolo^M

stipule^F
stipule
estípula^F
Blattansatz^M
stipola^F

gaine^F
sheath
vaina^F
Blattscheide^F
guaina^F

point^M d'attache^F
leaf axil
axila^F de la hoja^F
Blattachsel^F
ascella^F fogliare

structure^F d'une feuille^F
structure of a leaf
estructura^F de una hoja^F
Aufbau^M eines Blatts^N
struttura^F di una foglia^F

bord^M d'une feuille^F
leaf margin
la hoja^F según su borde^M
Blattrand^M
margine^M fogliare

denté
dentate
dentada
gesägt
dentato

doublement denté
doubly dentate
doble dentada
doppelt gesägt
doppiamente dentato

crénelé
crenate
festoneada
gekerbt
crenato

cilié
ciliate
ciliada
gewimpert
ciliato

entier
entire
entera
ganzrandig
liscio

lobé
lobate
lobulada
gebuchtet
lobato

fleur^F

flower | flor^F | Blüte^F | fiore^M

structure^F d'une fleur^F
structure of a flower
estructura^F de una flor^F
Aufbau^M einer Blume^F
struttura^F di un fiore^M

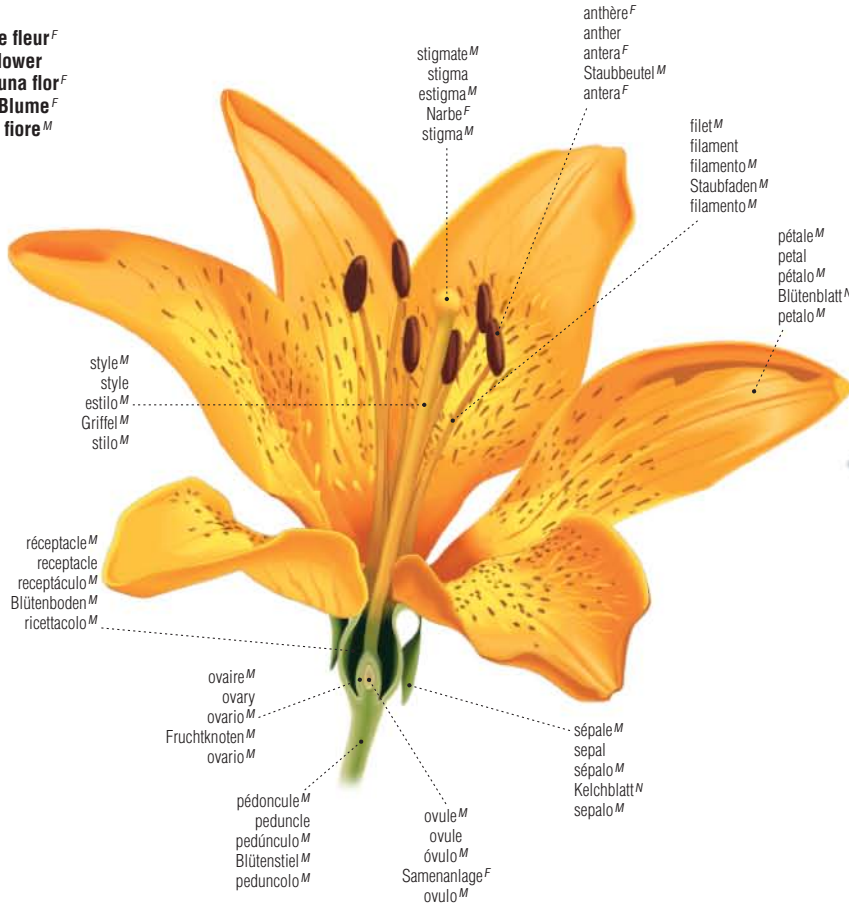

pistil^M
pistilo^M
Stempel^M
pistillo^M



corolle^F
corolla
corola^F
Blumenkrone^F
corolla^F



étamine^F
stamen
estambre^M
Staubblatt^N
stame^M



calice^M
calyx
cáliz^M
Blütenkelch^M
calice^M

exemples^M de fleurs^F
examples of flowers
ejemplos^M de flores^F
Beispiele^N für Blumen^F
esempi^M di fiori^M



orchidée^F
orchid
orquídea^F
Orchidee^F
orchidea^F



jonquille^F
daffodil
narciso^M
Narzisse^F
trombone^M



coquelicot^M
poppy
amapola^F
Mohn^M
papavero^M



tulipe^F
tulip
tulipán^M
Tulpe^F
tulipano^M



muguet^M
lily of the valley
muguete^M
Maiglöckchen^N
mughetto^M



œillet^M
carnation
clavel^M
Nelke^F
garofano^M



rose^F
rose
rosa^F
Rose^F
rosa^F



bégonia^M
begonia
begonia^F
Begonie^F
begonia^F



lis^M
lily
azucena^F
Lilie^F
giglio^M



violette^F
violet
violeta^F
Veilchen^N
viola^F



crocus^M
crocus
croco^M
Krokus^M
croco^M



tournesol^M
sunflower
girasol^M
Sonnenblume^F
girasole^M

modes^M d'inflorescence^F
types of inflorescences^F
variedades^F de inflorescencias^F
Arten^F von Blütenständen^M
tipi^M di infiorescenze^F



grappe^F
raceme^M
racimo^M
geschlossene Traube^F
racemo^M



cyme^F unipare
uniparous cyme^M
cima^F unipara
eigliedrige Trugdolde^F
cima^F unipara

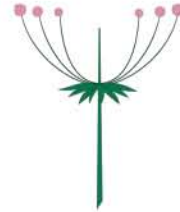

ombelle^F
umbel^M
umbela^F
Dolde^F
ombrella^F



capitule^M
capitulum^M
cabezuela^F
Körbchen^N
capolino^M



épi^M
spike^M
espiga^F
Ähre^F
spiga^F

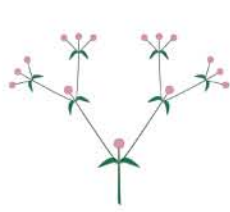

cyme^F bipare
biparous cyme^M
cima^F bipara
zweigliedrige Trugdolde^F
cima^F bipara

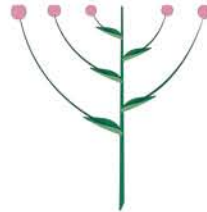

corymbe^M
corymb^M
corimbo^M
Doldentraube^F
corimbo^M

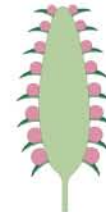

spadice^M
spadix^M
espádice^M
Kolben^M
spadice^M

fruits^M

fruits | frutos^M | Früchte^F | frutti^M

termes^M techniques
technical terms
términos^M técnicos
wissenschaftliche Bezeichnungen^F
termini^M tecnici

coupe^F d'une pêche^F
section of a peach
corte^M de un melocotón^M
Pfirsich^M im Querschnitt^M
sezione^F di una pesca^F

termes^M familiers
usual terms
términos^M familiares
gebräuchliche Bezeichnungen^F
termini^M comuni

fruit^M charnu à noyau^M
stone fleshy fruit
drupa^F
fleischige Steinfrucht^F
drupa^F

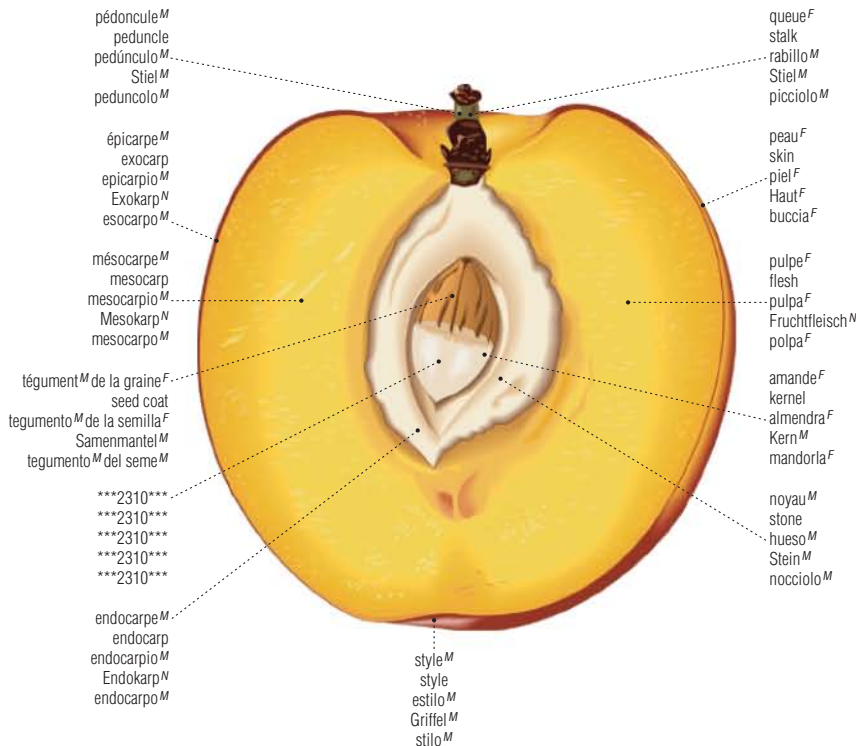

fruit^M charnu à pépins^M
pome fleshy fruit
pomo^M carnoso
fleischige Apfelfrucht^F
frutto^M carnoso: mela^F

termes^M techniques
technical terms
términos^M técnicos
wissenschaftliche Bezeichnungen^F
termini^M tecnici

- pedoncule^M
peduncle
pedúnculo^M
Stiel^M
peduncolo^M
- loge^F
loculus
Fruchtknoten^N
loculo^M
- graine^F
seed
semilla^F
Samen^M
seme^M
- mésocarpe^M
mesocarp
mesocarpio^M
Mesokarp^N
mesocarpo^M
- endocarpe^M
endocarp
endocarpio^M
Endokarp^N
endocarpo^M
- épicarpe^M
exocarp
epicarpio^M
Exokarp^N
esocarpo^M
- style^M
style
estilo^M
Griffel^M
stilo^M

coupe^F d'une pomme^F
section of an apple
corte^M de una manzana^F
Apfel^M im Querschnitt^M
sezione^F di una mela^F

termes^M familiers
usual terms
términos^M familiares
gebräuchliche Bezeichnungen^F
termini^M comuni

- queue^F
stalk
raballo^M
Stiel^M
picciolo^M
- peau^F
skin
piel^F
Schale^F
buccia^F
- pépin^M
pip
pepita^F
Kern^M
seme^M
- pulpe^F
flesh
pulpa^F
Fruchtfleisch^N
polpa^F
- cœur^M
core
corazón^M
Kerngehäuse^N
torsolo^M

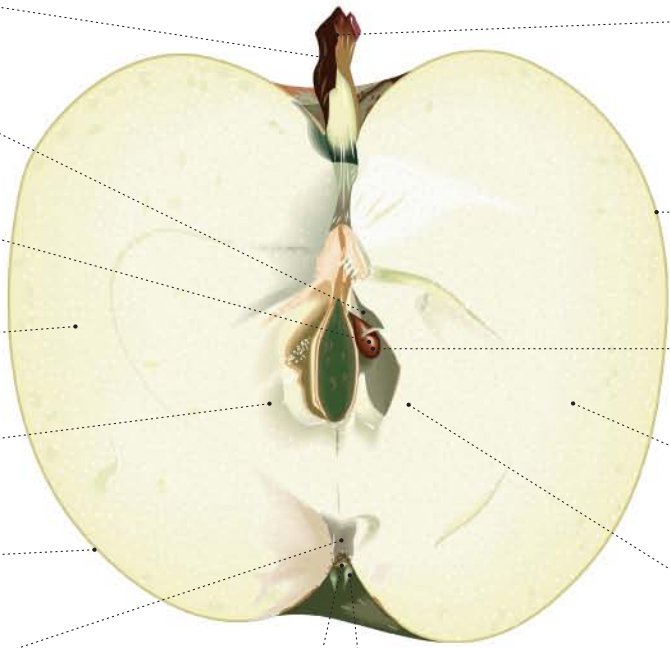

- étamine^F
stamen
estambre^M
Staubblatt^N
stame^M
- sépale^M
sepal
sépal^M
Sepalum^N
sepal^M

fruit^M charnu : agrume^M
fleshy fruit: citrus fruit
fruto^M carnoso: cítrico^M
fleischige Frucht^F: Zitrusfrucht^F
frutto^M carnoso: agrume^M

termes^M techniques
technical terms
términos^M técnicos
wissenschaftliche Bezeichnungen^F
termini^M tecnici

- cloison^F
wall
membrana^F
Scheidewand^F
parete^F
- graine^F
seed
semilla^F
Samen^M
seme^M
- loge^F
juice sac
celdilla^F
Fruchtfach^N
cellula^F del succo^M
- mésocarpe^M
mesocarp
mesocarpio^M
Mesokarp^N
mesocarpo^M
- épicarpe^M
exocarp
epicarpio^M
Exokarp^N
epicarpo^M

coupe^F d'une orange^F
section of an orange
corte^M de una naranja^F
Orange^F im Querschnitt^M
sezione^F di un'arancia^F

termes^M familiers
usual terms
términos^M familiares
gebräuchliche Bezeichnungen^F
termini^M comuni

- écorce^F
rind
corteza^F
Fruchtwand^F
scorza^F
- pulpe^F
pulp
pulpa^F
Fruchtfleisch^N
polpa^F
- zeste^M
zest
piel^F
Schale^F
scorzetta^F
- quartier^M
segment
gajo^M
Spalt^M
spicchio^M
- pépin^M
pip
pepita^F
Kern^M
seme^M

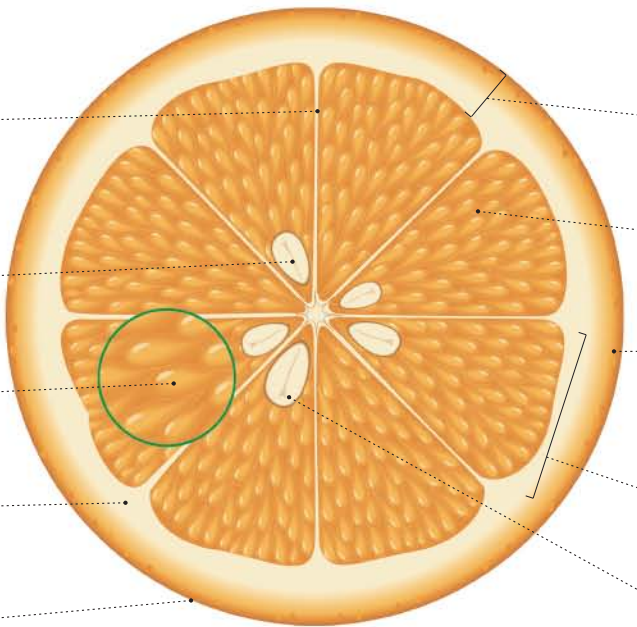

fruit^M charnu : baie^F
 fleshy fruit: berry fruit
 fruto^M carnoso: baya^F
 fleischige Frucht^F: Beere^F
 frutto^M carnoso: bacca^F

termes^M techniques
 technical terms
 términos^M técnicos
 wissenschaftliche Bezeichnungen^F
 termini^M tecnici

coupe^F d'un raisin^M
 section of a grape
 corte^M de una uva^F
 Weintraube^F im Querschnitt^M
 sezione^F di un acino^M

termes^M familiers
 usual terms
 términos^M familiares
 gebräuchliche Bezeichnungen^F
 termini^M comuni

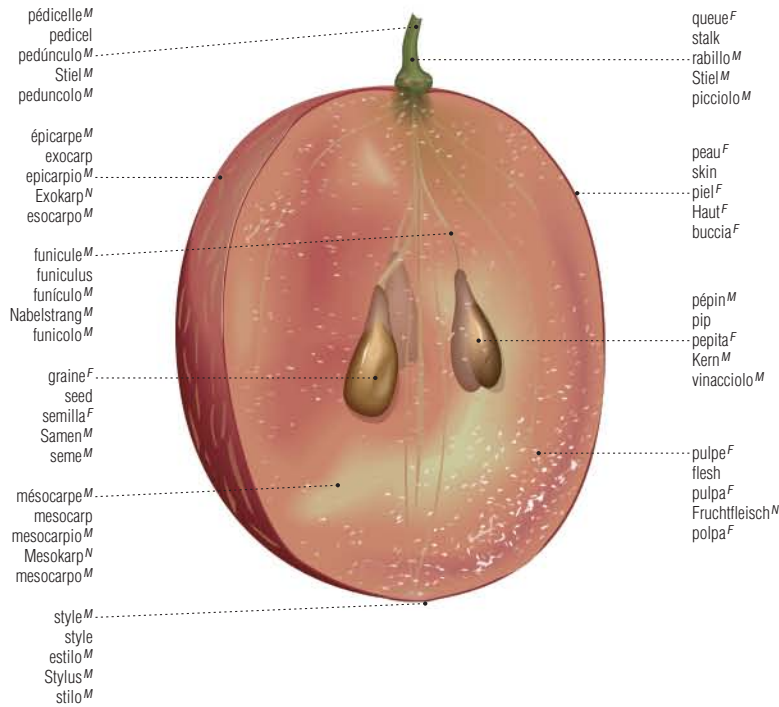

coupe^F d'une fraise^F
 section of a strawberry
 corte^M de una fresa^F
 Erdbeere^F im Querschnitt^M
 sezione^F di una fragola^F

coupe^F d'une framboise^F
 section of a raspberry
 corte^M de una frambuesa^F
 Himbeere^F im Querschnitt^M
 sezione^F di un lampone^M

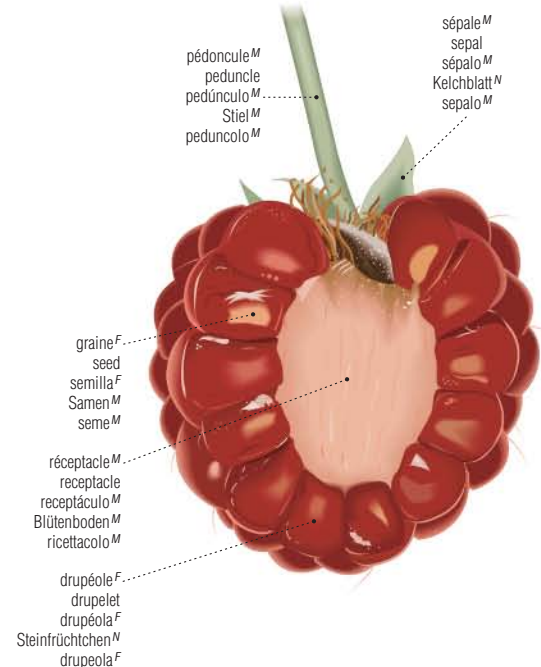
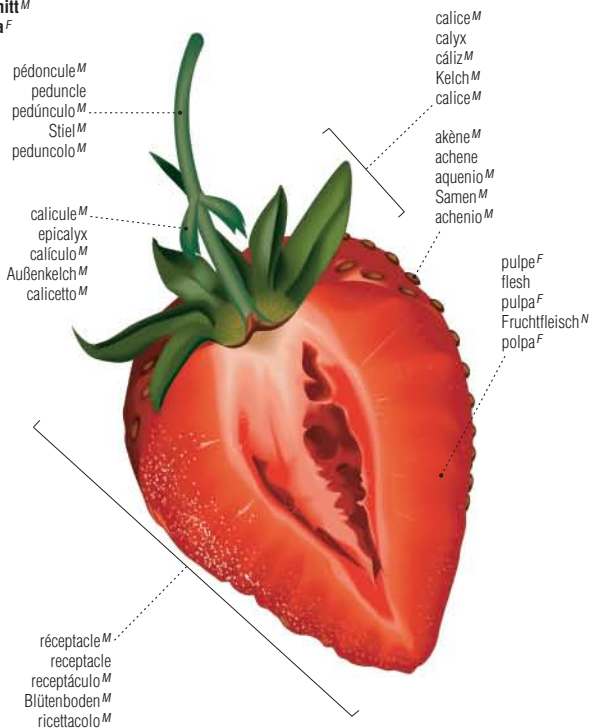

fruits^M secs
dry fruits
frutos^M secos
Trockenfrüchte^F
frutti^M secchi



brou^M
husk
cáscara^F
Hülle^F
mallo^M

coupe^F d'une noisette^F
section of a hazelnut
corte^M de una avellana^F
Längsschnitt^M durch eine Haselnuss^F
sezione^F di una nocciola^F

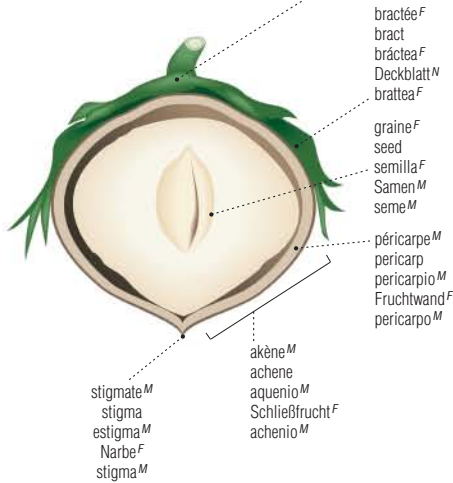

cupule^F
cupule
cúpula^F
Fruchtbecher^M
cupola^F
bractée^F
bract
bráctea^F
Deckblatt^N
bratlea^F
graine^F
seed
semilla^F
Samen^M
seme^M
péricarpe^M
pericarp
pericarpio^M
Fruchtwand^F
pericarpio^M
akène^M
achene
aquenio^M
Schließfrucht^F
achenio^M
stigmat^M
stigma
estigma^M
Narbe^F
stigma^M

coupe^F d'une noix^F
section of a walnut
corte^M de una nuez^F
Längsschnitt^M durch eine Walnuss^F
sezione^F di una noce^F

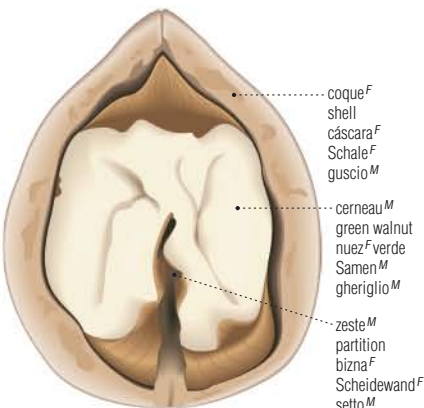

coque^F
shell
cáscara^F
Schale^F
guscio^M
cerneau^M
green walnut
nuez^F verde
Samen^M
gheriglio^M
zeste^M
partition
bizna^F
Scheidewand^F
setto^M

coupe^F d'un follicule^M: anis^M étoilé
section of a follicle: star anise
corte^M de un folículo^M: anís^M estrellado
Balg^M im Querschnitt^M: Sternanis^M
sezione^F di un follicolo^M: anice^M stellato

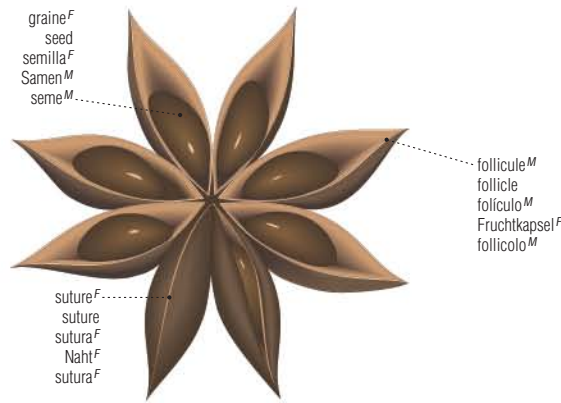

graine^F
seed
semilla^F
Samen^M
seme^M
follicule^M
follicle
folículo^M
Fruchtkapsel^F
follicolo^M
suture^F
sutura^F
Naht^F
sutura^F

coupe^F d'une silique^F: moutarde^F
section of a silique: mustard
corte^M de una silicua^F: mostaza^F
Schote^F im Querschnitt^M: Senf^M
sezione^F di una siliqua^F: senape^F nera

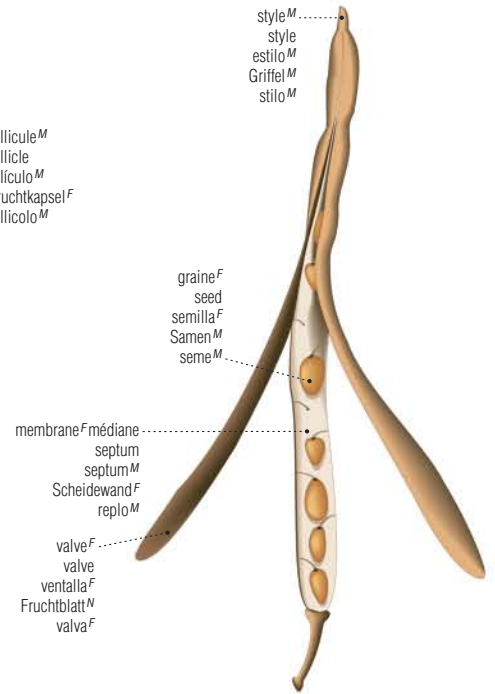

style^M
style
estilo^M
Griffel^M
stilo^M
graine^F
seed
semilla^F
Samen^M
seme^M
membrane^F médiane
septum
septum^M
Scheidewand^F
repto^M
valve^F
valve
ventalla^F
Fruchtblatt^N
valva^F

coupe^F d'une gousse^F: pois^M
section of a legume: pea
corte^M de una legumbre^F: guisante^M
Hülsenfrucht^F im Querschnitt^M: Erbse^F
sezione^F di un legume^M: pisello^M

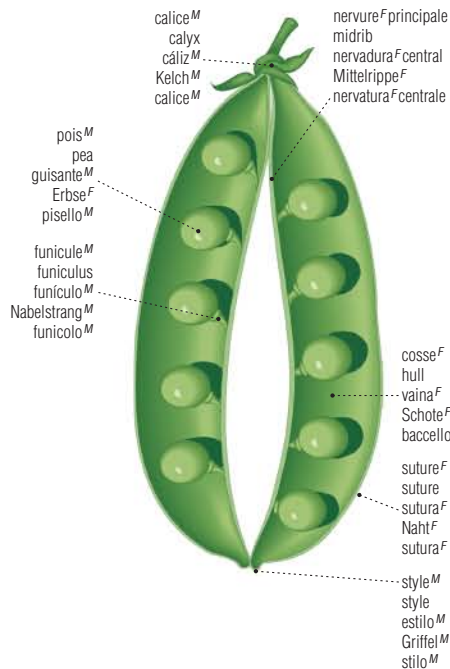

calice^M
calyx
cáliz^M
Kelch^M
calice^M
pois^M
pea
guisante^M
Erbse^F
pisello^M
funicule^M
funiculus
funicolo^M
Nabelstrang^M
funicolo^M
nervure^F principale
midrib
nervadura^F central
Mittelrippe^F
nervatura^F centrale
cosse^F
hull
vainas^F
Schote^F
baccello^M
suture^F
sutura^F
Naht^F
sutura^F
style^M
style
estilo^M
Griffel^M
stilo^M

coupe^F d'une capsule^F: pavot^M
section of a capsule: poppy
corte^M de una cápsula^F: amapola^F
Fruchtkapsel^F im Querschnitt^M: Mohn^M
sezione^F di una capsula^F: papavero^M

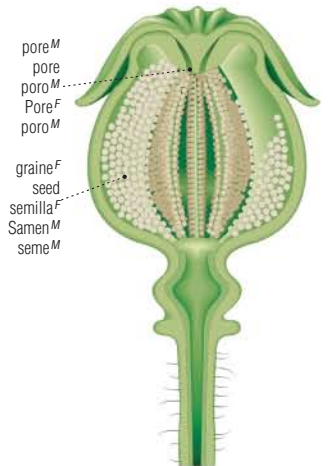

pore^M
pore
poro^M
Pore^F
poro^M
graine^F
seed
semilla^F
Samen^M
seme^M



sarrasin^M
buckwheat
trigo^M sarraceno
Buchweizen^M
grano^M saraceno



sarrasin^M: grappe^F
buckwheat: raceme
trigo^M sarraceno: racimo^M
Buchweizen^M: Doldenrispe^F
grano^M saraceno: racemo^M



blé^M
wheat
trigo^M
Weizen^M
grano^M



blé^M: épi^M
wheat: spike
trigo^M: espiga^F
Weizen^M: Ähre^F
grano^M: spiga^F



riz^M
rice
arroz^M
Reis^M
riso^M



riz^M: panicule^F
rice: panicule
arroz^M: panicula^F
Reis^M: Rispe^F
riso^M: pannocchia^F

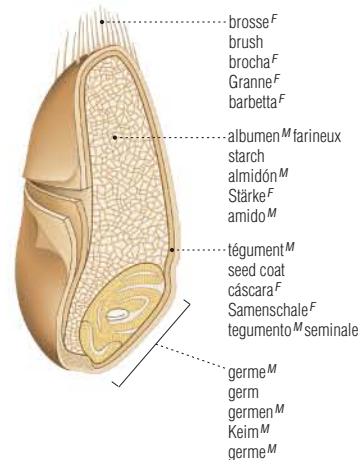

coupe^F d'un grain^M de blé^M
section of a grain of wheat
corte^M de un grano^M de trigo^M
Längsschnitt^M durch ein Weizenkorn^N
sezione^F di un chicco^M di grano^M

brosse^F
brush
brocha^F
Granne^F
barbeta^F
albumen^M farineux
starch
almidón^M
Stärke^F
amido^M
tégument^M
seed coat
cáscara^F
Samenschale^F
tegumento^M seminale
germe^M
germen^M
Keim^M
germe^M



orge^F
barley
cebada^F
Gerste^F
orzo^M



orge^F: épi^M
barley: spike
cebada^F: espiga^F
Gerste^F: Ähre^F
orzo^M: spiga^F



seigle^M
rye
centeno^M
Roggen^M
segale^F



seigle^M: épi^M
rye: spike
centeno^M: espiga^F
Roggen^M: Ähre^F
segale^F: spiga^F



avoine^F
oats
avena^F
Hafer^M
avena^F



avoine^F: panicule^F
oats: panicule
avena^F: panicula^F
Hafer^M: Ährchen^N
avena^F: pannocchia^F



sorgho^M
sorghum
sorgo^M
Mohrenhirse^F
sorgo^M



sorgho^M: panicule^F
sorghum: panicule
sorgo^M: panicula^F
Mohrenhirse^F: Rispe^F
sorgo^M: pannocchia^F



millet^M
millet
mijo^M
Hirse^F
miglio^M

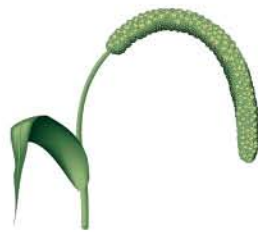

millet^M: épi^M
millet: spike
mijo^M: espiga^F
Hirse^F: Ährenrispe^F
miglio^M: spiga^F



maïs^M
corn
maiz^M
Mais^M
mais^M

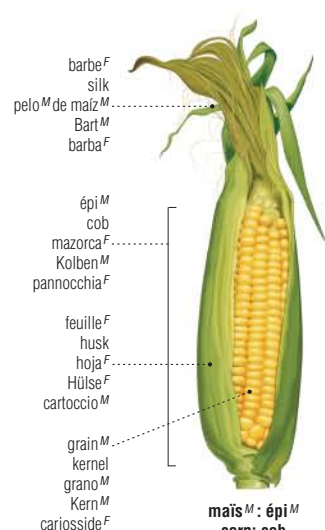

barbe^F
silk
pelo^M de maíz^M
Bart^M
barba^F
épi^M
cob
mazorca^F
Kolben^M
pannocchia^F
feuille^F
husk
hoja^F
Hülse^F
cartoccio^M
grain^M
kernel
grano^M
Kern^M
carriosside^F

maïs^M: épi^M
corn: cob
maíz^M: mazorca^F
Mais^M: Kolben^M
mais^M: pannocchia^F

vigne^F

grape | uva^F | Rebe^F | vite^F

RÈGNE VÉGÉTAL

grappe^F de raisin^M
bunch of grapes
racimo^M de uvas^F
Traubenhenkel^M
grappolo^M d'uva^F

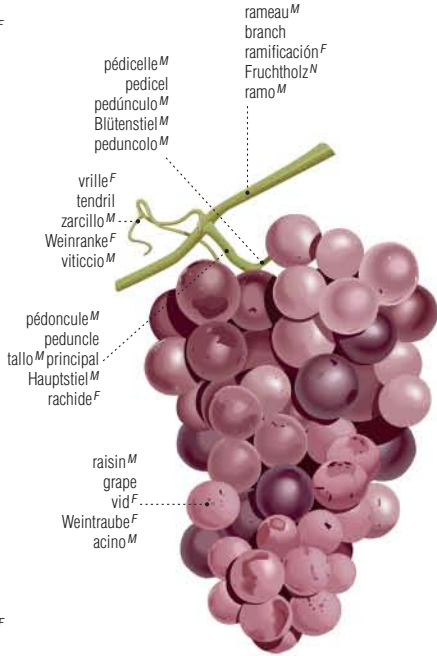

cep^M de vigne^F
vine stock
cepa^F de vid^F
Rebstock^M
albero^M della vite^F

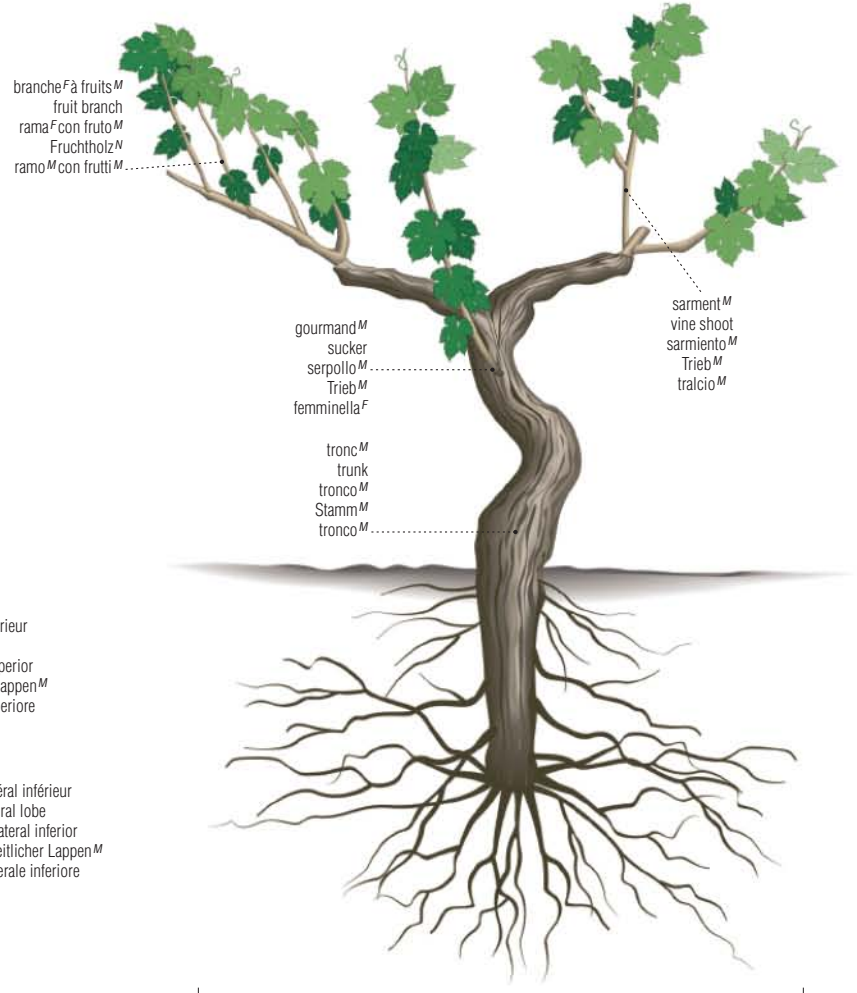

feuille^F de vigne^F
grape leaf
hoja^F de la vid^F
Weinblatt^N
pampino^M

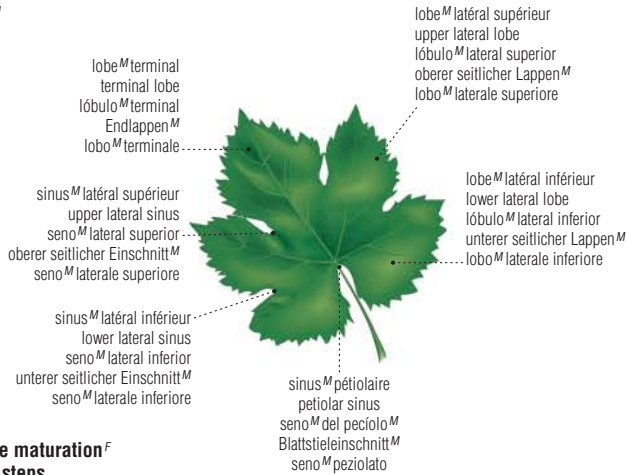

étapes^F de maturation^F
maturing steps
etapas^F de la maduración^F
Stufen^F der Reife^F
stadi^M di maturazione^F



floraison^F
flowering
floración^F
Blüte^F
fioritura^F



nouaison^F
fruiting
fructificación^F
Fruchtbildung^F
fruttificazione^F



véraison^F
ripening
envero^M
Reifeprozess^M
maturazione^F

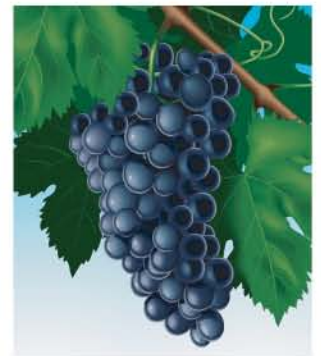

maturité^F
ripeness
madurez^F
Vollreife^F
maturità^F

structure^F d'un arbre^M
structure of a tree
anatomía^F de un árbol^M
Aufbau^M eines Baumes^M
struttura^F di un albero^M

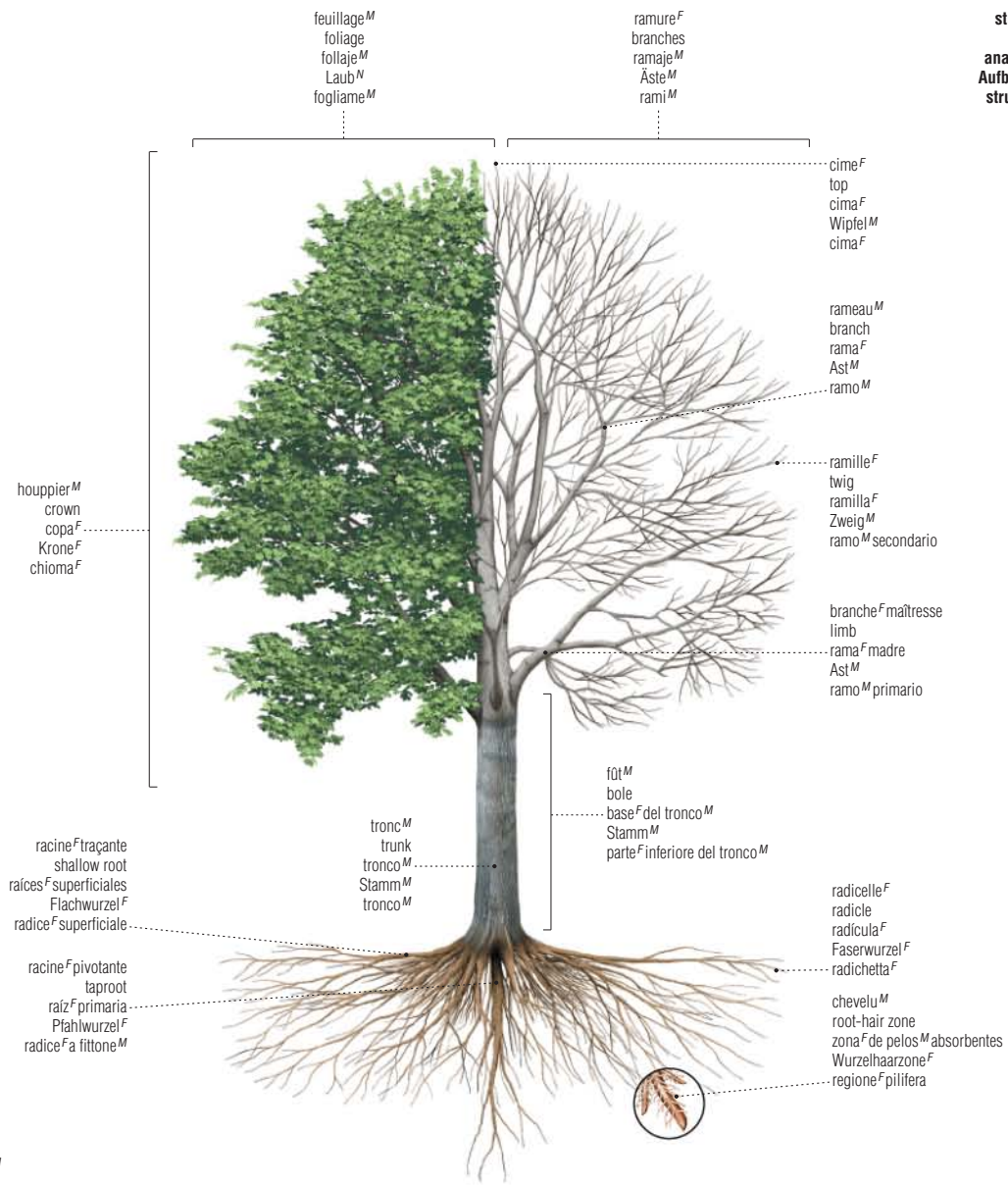

coupe^F transversale du tronc^M
cross section of a trunk
corte^M transversal de un tronco^M
Baumstamm^M im Querschnitt^M
sezione^F trasversale di un tronco^M

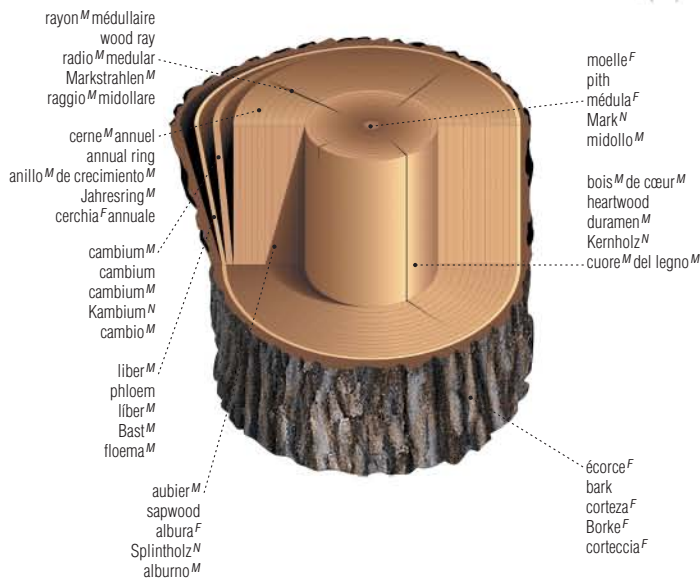

souche^F
stump
tocón^M
Stumpf^M
ceppo^M



exemples^M d'arbres^M feuillus
examples of broadleaved trees
ejemplos^M de latifolios^M
Beispiele^N für Laubböler^N
esempi^M di latifoglie^F



chêne^M
oak
roble^M
Eiche^F
quercia^F



bouleau^M
birch
abedul^M
Birke^F
betulla^F



saule^M pleureur
weeping willow
sauce^M llorón^M
Trauerweide^F
salice^M piangente

peuplier^M
poplar
álamo^M
Pappel^F
pioppo^M



palmier^M
palm tree
palmera^F
Palme^F
palma^F

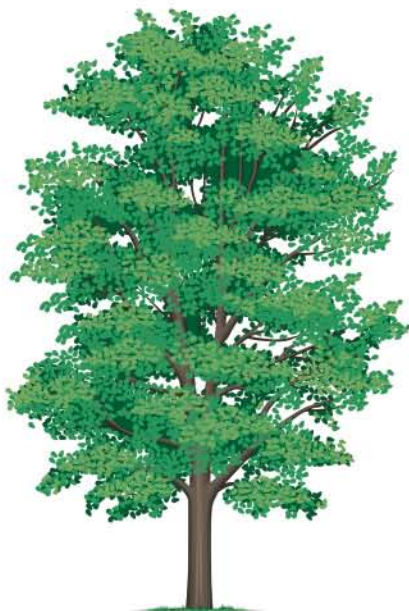

érable^M
maple
arce^M
Ahorn^M
acero^M



hêtre^M
beech
haya^F
Buche^F
faggio^M



noyer^M
walnut
nogal^M
Walnuss^F
noce^M



cône^M
cone
piña^F
Zapfen^M
cono^M



pignon^M
pine seed
piñón^M
Pinienkern^M
pinolo^M

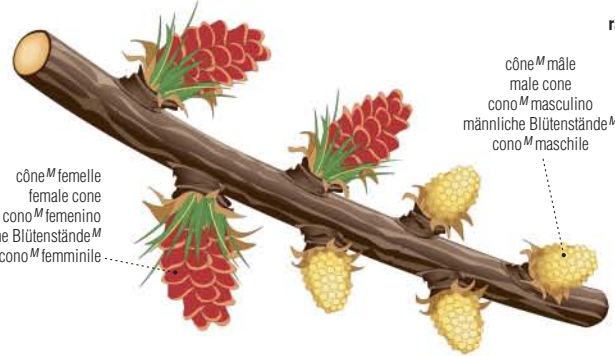

cône^M femelle
female cone
cono^M femenino
weibliche Blütenstände^M
cono^M femminile

cône^M mâle
male cone
cono^M masculino
männliche Blütenstände^M
cono^M maschile

rameau^M
branch
rama^F
Ast^M
ramo^M



aiguilles^F de sapin^M
fir needles
agujas^F del abeto^M
Tannennadeln^F
aghi^M d'abete^M



aiguilles^F de pin^M
pine needles
agujas^F del pino^M
Kiefernadeln^F
aghi^M di pino^M



écailles^F de cyprès^M
cypress scalelike leaves
hojas^F escamadas del ciprés^M
Zypressennadeln^F
foglie^F squamiformi del cipresso^M

exemples^M de feuilles^F
examples of leaves
ejemplos^M de hojas^F
Beispiele^N für Nadelblätter^N
esempi^M di foglie^F

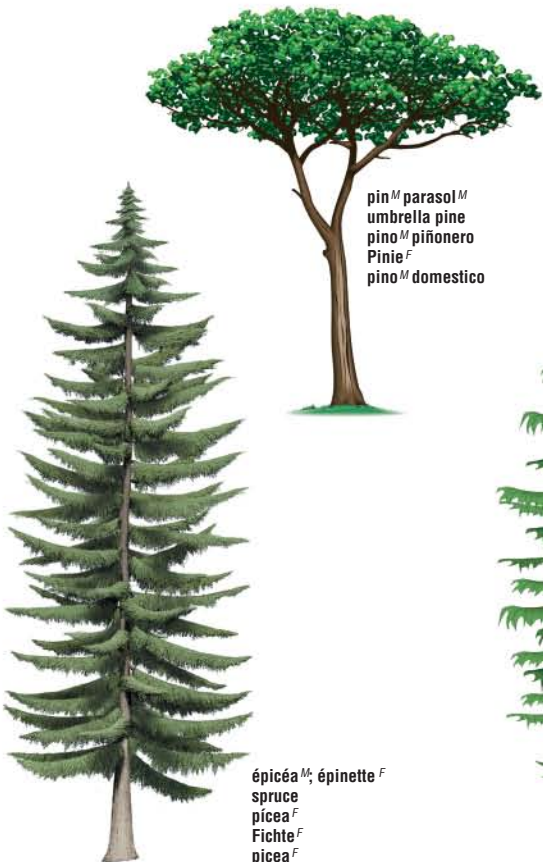

pin^M parasol^M
umbrella pine
pino^M piñonero
Pinie^F
pino^M domestico

épicéa^M; épinette^F
spruce
picea^F
Fichte^F
picea^F



mélèze^M
larch
alerce^M
Lärche^F
larice^M



cèdre^M du Liban^M
cedar of Lebanon
cedro^M del Libano^M
Libanonzeder^F
cedro^M del Libano^M



sapin^M
fir
abeto^M
Tanne^F
abete^M

exemples^M de conifères^M
examples of conifers
ejemplos^M de coniferas^F
Beispiele^N für Nadelhölzer^N
esempi^M di conifere^F



92

Évolution de la vie

- 92 origine et évolution des espèces

94

Organismes simples et échinodermes

- 94 cellule animale
- 94 unicellulaires
- 95 échinodermes
- 95 éponge

96

Insectes et arachnides

- 96 papillon
- 98 abeille
- 101 exemples d'insectes
- 102 exemples d'arachnides
- 103 araignée

104

Mollusques

- 104 escargot
- 105 coquillage univalve
- 105 coquillage bivalve
- 106 pieuvre

107

Crustacés

- 107 homard

108

Poissons

- 108 poisson osseux
- 108 poisson cartilagineux

110

Amphibiens

- 110 grenouille
- 111 exemples d'amphibiens

112

Reptiles

- 112 serpent
- 113 tortue
- 114 exemples de reptiles

115

Oiseaux

- 115 oiseau
- 118 exemples d'oiseaux

R È G N E A N I M A L

ANIMAL KINGDOM | REINO ANIMAL | TIERREICH | REGNO ANIMALE

121

Mammifères insectivores

- 121 taupe
- 121 exemples de mammifères insectivores

122

Mammifères rongeurs et lagomorphes

- 122 rongeur
- 123 mâchoires de rongeur et de lagomorphe
- 123 exemples de mammifères rongeurs
- 123 exemples de mammifères lagomorphes

124

Mammifères ongulés

- 124 cheval
- 127 exemples de sabots
- 128 exemples de mammifères ongulés

130

Mammifères carnivores

- 130 chien
- 130 races de chiens
- 132 chat
- 132 races de chats
- 134 exemples de mammifères carnivores

136

Mammifères marins

- 136 dauphin
- 137 exemples de mammifères marins

138

Mammifères primates

- 138 gorille
- 139 exemples de mammifères primates

140

Mammifère volant

- 140 chauve-souris
- 141 exemples de chauves-souris

142

Mammifères marsupiaux

- 142 kangourou
- 143 exemples de marsupiaux

origine^F et évolution^F des espèces^F

origin and evolution of species | origen^M y evolución^F de las especies^F | Entstehung^F und Entwicklung^F der Arten^F | origine^F ed evoluzione^F delle specie^F

REGNE ANIMAL

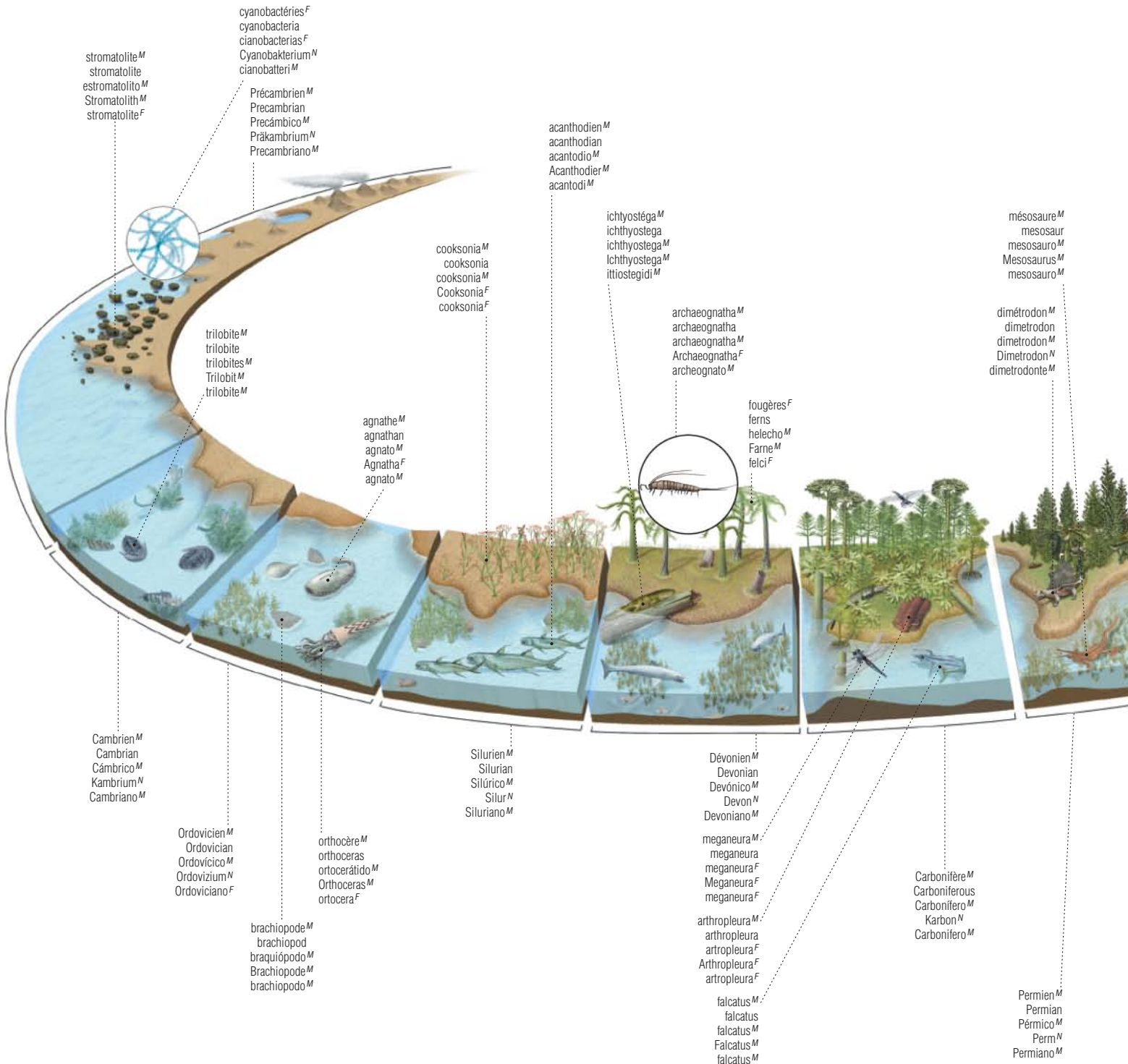

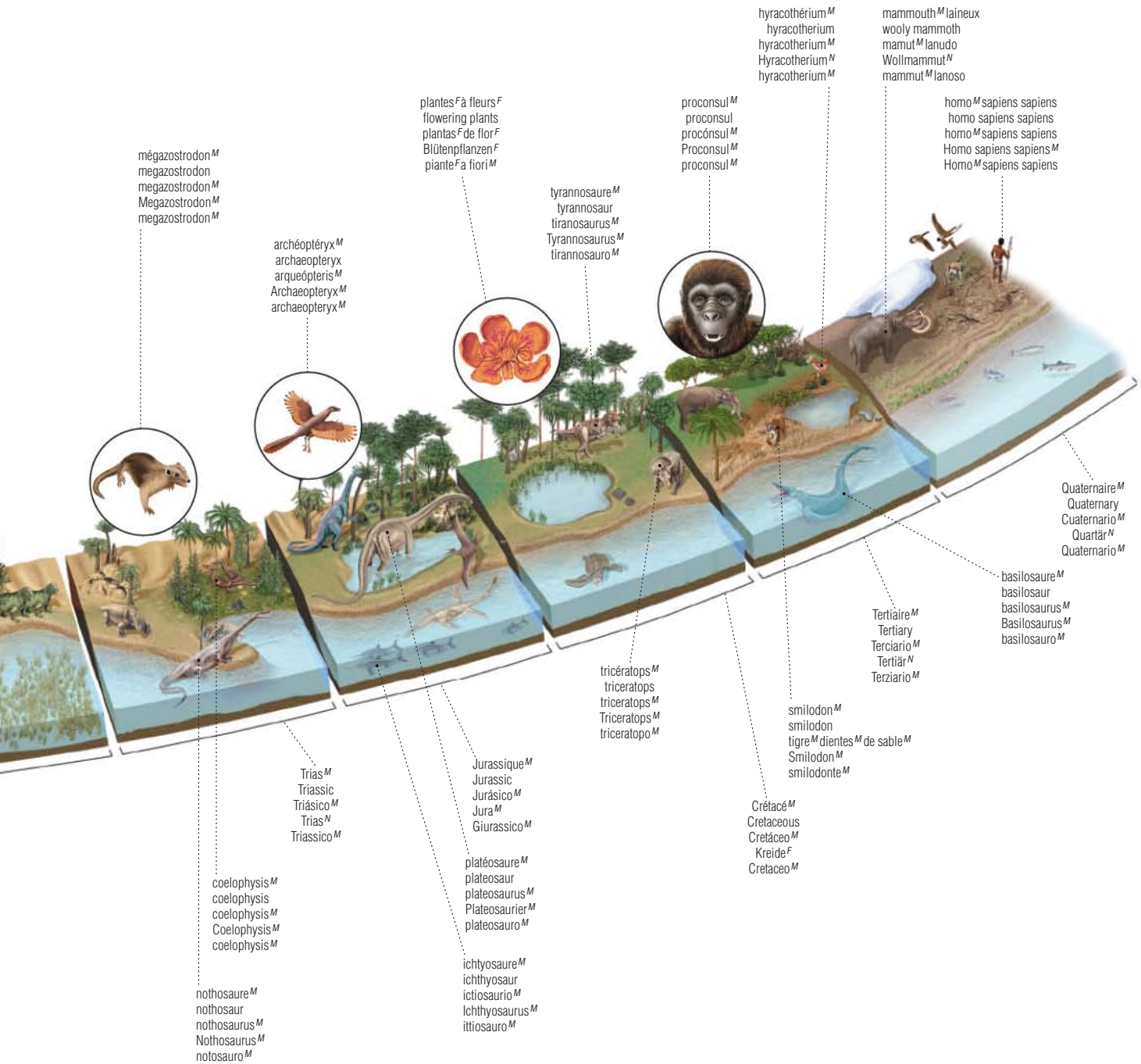

cellule^F animale

animal cell | célula^F animal | tierische Zelle^F | cellula^F animale

RÈGNE ANIMAL

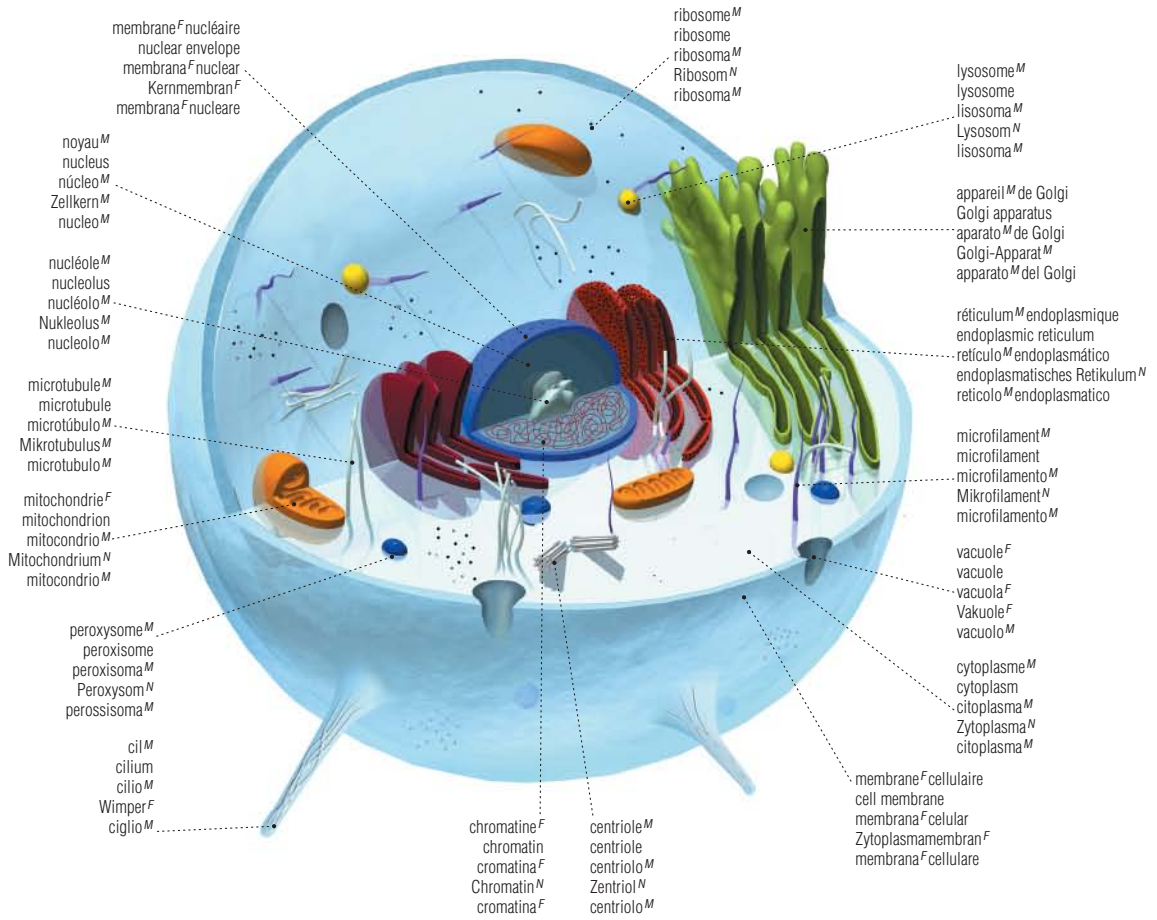

unicellulaires^M

unicellulars | unicelulares^M | Einzeller^M | unicellulari^M

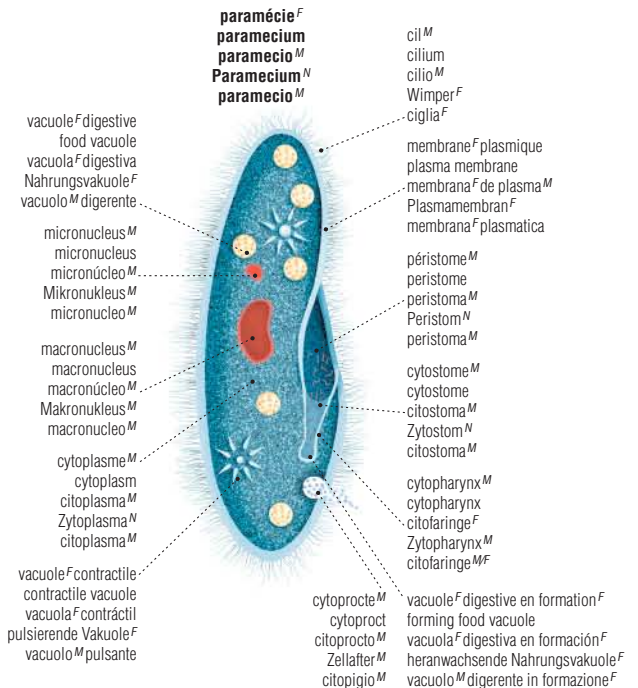
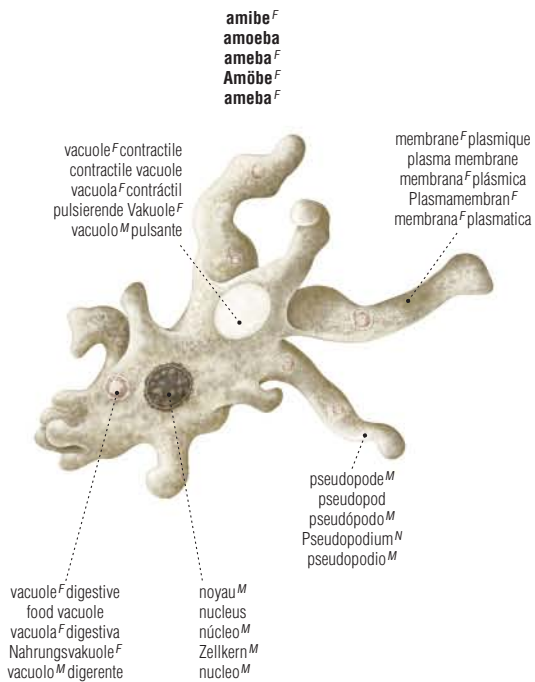

éponge^F

sponge | esponja^F | Schwamm^M | spugna^F

éponge^F calcaire
 calcareous sponge
 esponja^F calcárea
 Kalkschwamm^M
 spugna^F calcarea



anatomie^F de l'éponge^F
 anatomy of a sponge
 anatomía^F de una esponja^F
 Anatomie^F eines Schwamms^M
 anatomia^F di una spugna^F

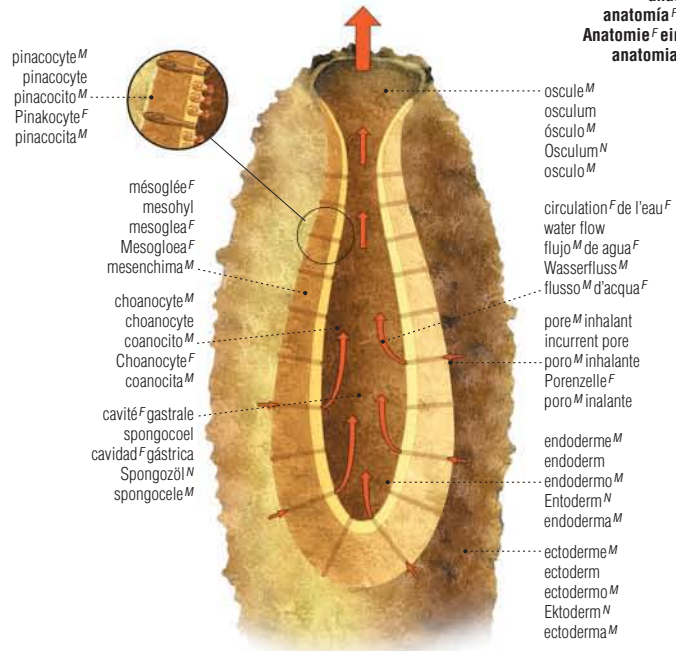

RÈGNE ANIMAL

échinodermes^M

echinoderms | equinodermos^M | Echinodermen^M | echinodermi^M

anatomie^F de l'étoile^F de mer^F
 anatomy of a starfish
 anatomía^F de una estrella^F de mar^M
 Anatomie^F eines Seesterns^M
 anatomia^F di una stella^F marina

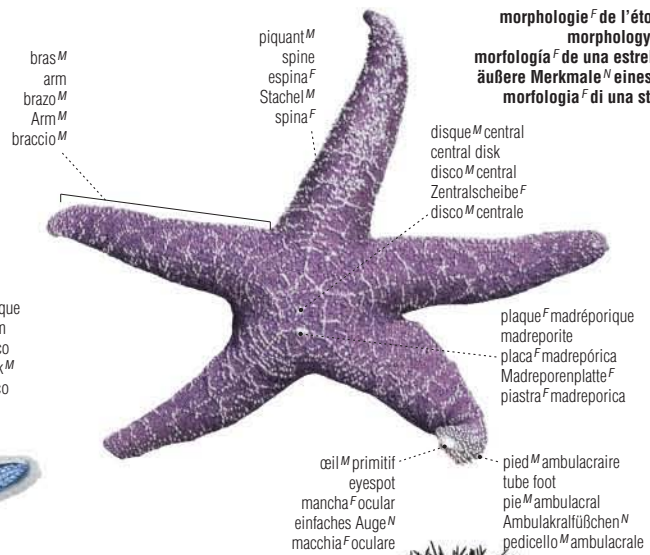
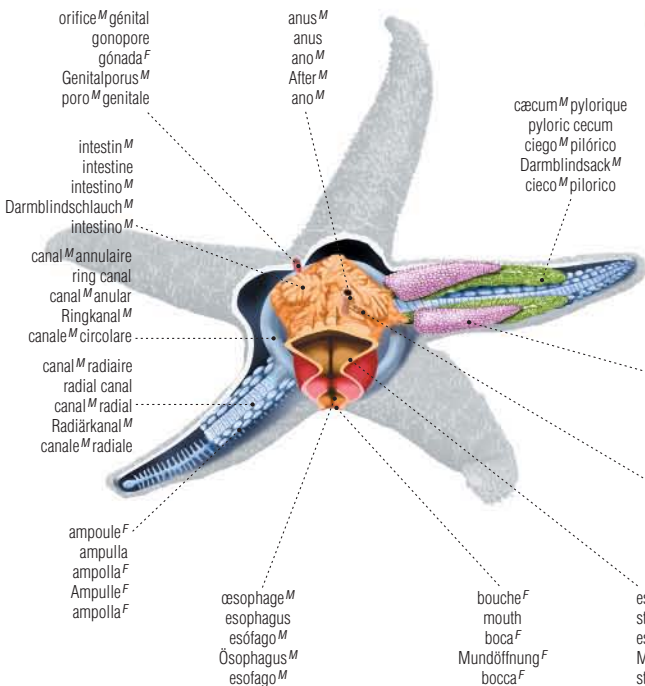

morphologie^F de l'étoile^F de mer^F
 morphology of a starfish
 morfología^F de una estrella^F de mar^M
 äußere Merkmale^N eines Seesterns^M
 morfologia^F di una stella^F marina

oursin^M
 sea urchin
 erizo^M de mar^M
 Seeigel^M
 riccio^M di mare^M

papillon^M

butterfly | mariposa^F | Schmetterling^M | farfalla^F

morphologie^F du papillon^M
morphology of a butterfly
morfología^F de una mariposa^F
äußere Merkmale^N eines Schmetterlings^M
morfologia^F di una farfalla^F

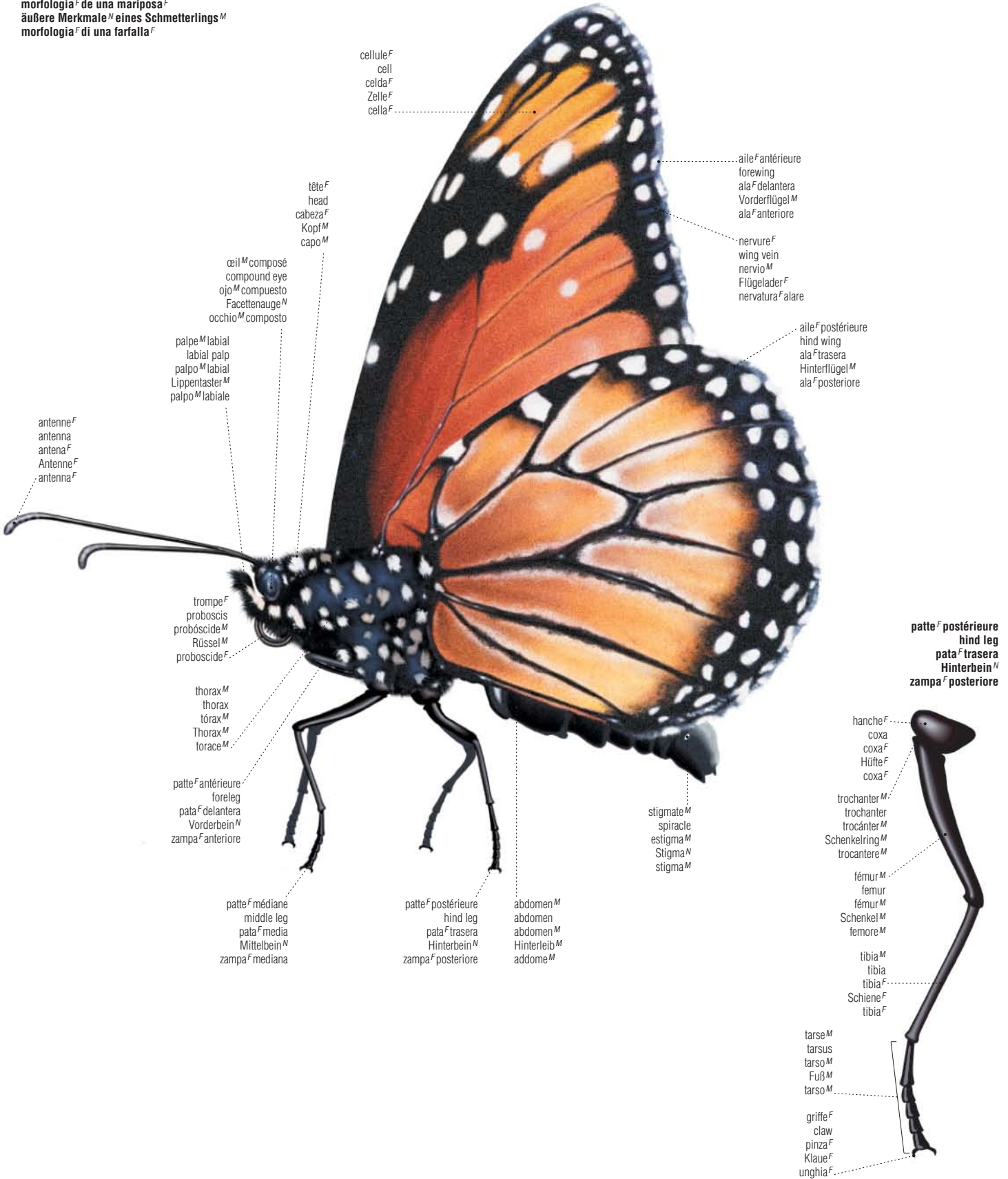

anatomie^F du papillon^M femelle
 anatomy of a female butterfly
 anatomía^M de una mariposa^F hembra^F
 Anatomie^F eines weiblichen Schmetterlings^M
 anatomia^F di una farfalla^F femmina

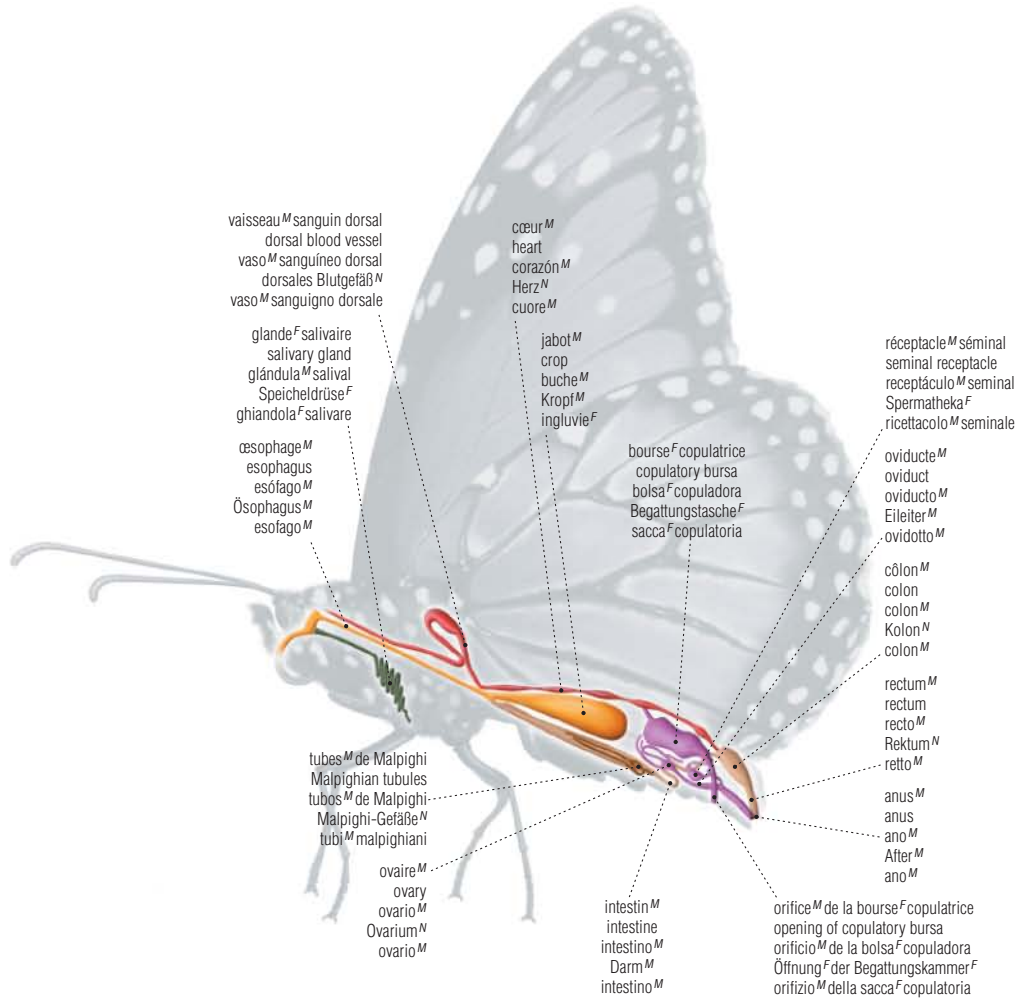

chrysalide^F
 chrysalis
 crisálida^F
 Puppe^F
 crisalide^F

chenille^F
 caterpillar
 oruga^F
 Raupe^F
 bruco^M

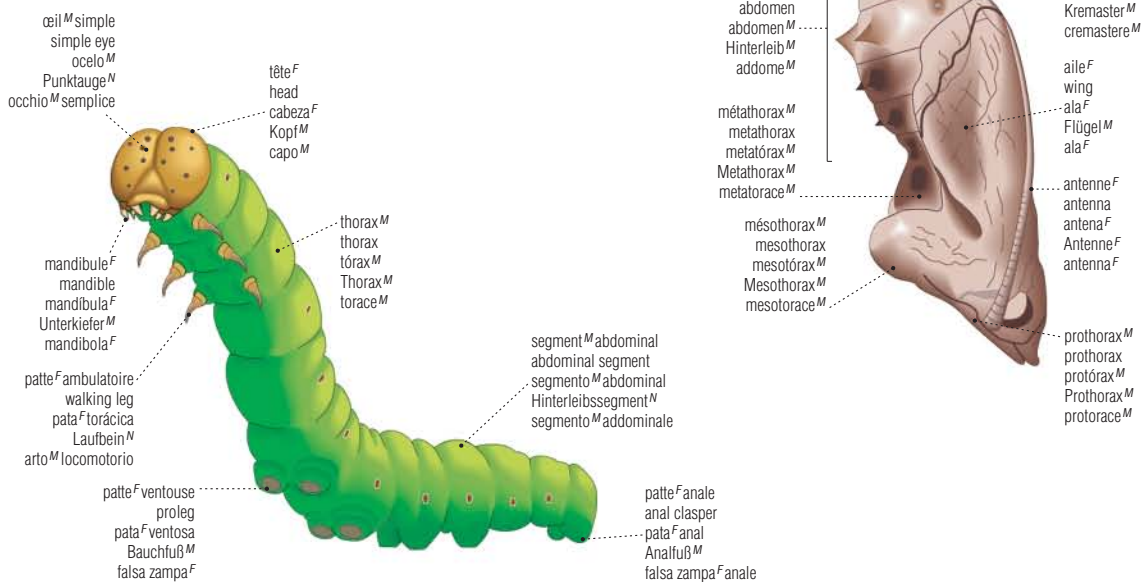

abeille^F

honeybee | abeja^F | Honigbiene^F | ape^F

morphologie^F de l'abeille^F: ouvrière^F
morphology of a honeybee: worker
morfología de una abeja^F: obrera^F
äußere Merkmale^N einer Honigbiene^F: Arbeiterin^F
morfologia^F di un'ape^F: operaia

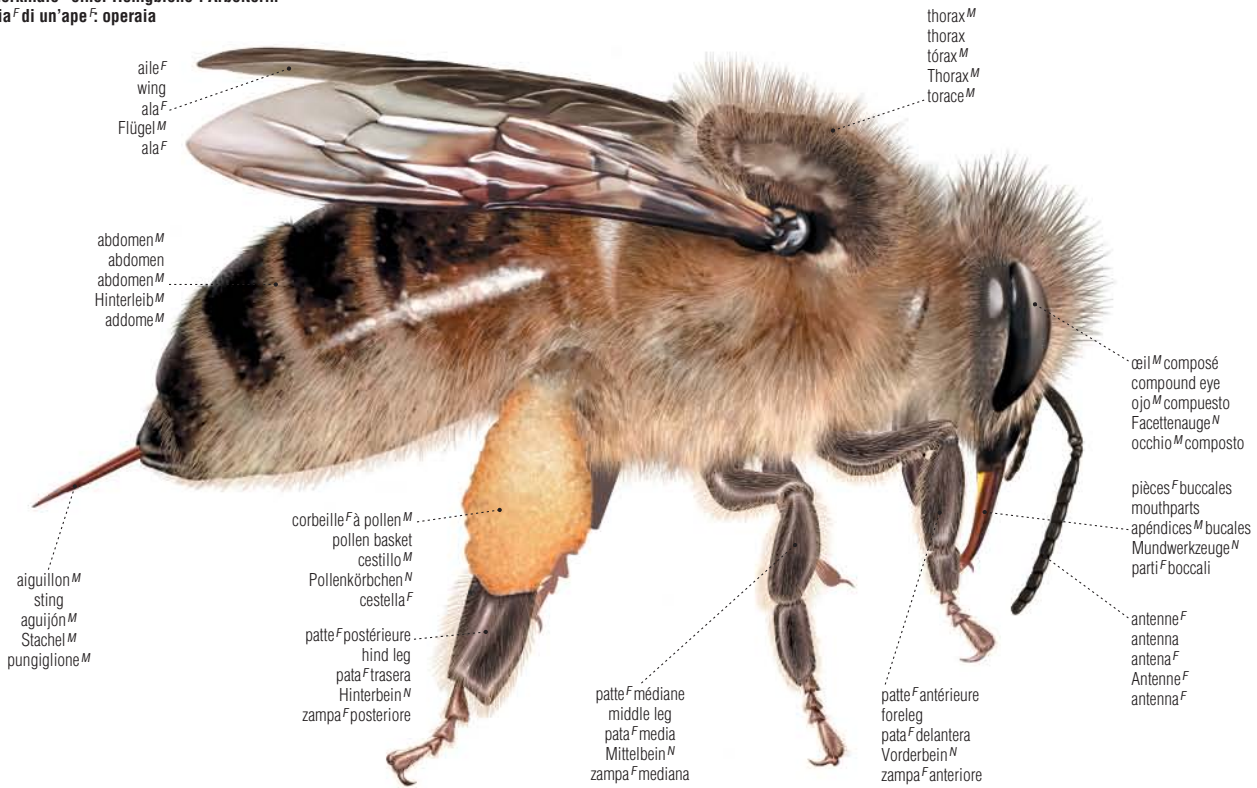

aille^F
wing
ala^F
Flügel^M
ala^F

abdomen^M
abdomen
abdomen^M
Hinterleib^M
addome^M

aiguillon^M
sting
aguijón^M
Stachel^M
pungiglione^M

corbeille^F à pollen^M
pollen basket
cestillo^M
Pollenkörbchen^N
cestella^F

patte^F postérieure
hind leg
pata^F trasera
Hinterbein^N
zampa^F posteriore

patte^F médiane
middle leg
pata^F media
Mittelbein^N
zampa^F mediana

thorax^M
thorax
tórax^M
Thorax^M
torace^M

œil^M composé
compound eye
ojo^M compuesto
Facettenauge^N
occhio^M composto

pièces^F buccales
mouthparts
apéndices^M bucales
Mundwerkzeuge^N
parti^F boccali

antenne^F
antenna
antena^F
Antenne^F
antenna^F

patte^F antérieure
foreleg
pata^F delantera
Vorderbein^N
zampa^F anteriore

patte^F postérieure (face^F interne)
hind leg (inner surface)
pata^F trasera (superficie^F interior)
Hinterbein^N (Innenseite^F)
zampa^F posteriore (superficie^F interna)

peigne^M à pollen^M
pecten
peine^M de polen^M
Pollenkamm^M
pettine^M del polline^M
pince^F tibio-tarsienne
pollen packer
pinza^F tibiotarsiana
Pollenzange^F
pinza^F del polline^M
poussoir^M à pollen^M
auricle
aurícula^F
Pollenschieber^M
sperone^M tarsale
brosse^F à pollen^M
pollen brush
cepillo^M
Pollenbürste^F
spazzola^F del polline^M

patte^F antérieure (face^F externe)
foreleg (outer surface)
pata^F delantera (superficie^F exterior)
Vorderbein^N (Außenseite^F)
zampa^F anteriore (superficie^F esterna)

hanche^F
coxa
coxa^F
Hüte^F
coxa^F
trochanter^M
trochanter
trocánter^M
Schenkelring^M
trocantere^M
fémur^M
femur
fémur^M
Schenkel^M
femore^M

tibia^M
tibia
tibia^M
Schiene^F
tibia^F
vélum^M
velum
velo^M
Putzsporn^M
raschiatoio^M

métatarse^M
metatarsus
metatarso^M
Mittelfuß^M
metatarso^M
brosse^F d'antennes^F
antennae cleaner
limpiador^M de antenas^F
Fühlerputzer^M
stregghia^F per le antenne^F

patte^F médiane (face^F externe)
middle leg (outer surface)
pata^F media (superficie^F exterior)
Mittelbein^N (Außenseite^F)
zampa^F mediana (superficie^F esterna)

éperon^M
spur
espolón^M
Sporn^M
sperone^M
brosse^F à pollen^M
pollen brush
cepillo^M
Pollenbürste^F
spazzola^F del polline^M
griffe^F
claw
uña^F
Klaue^F
ungghia^F
tarse^M
tarsus
tarso^M
Fuß^M
tarso^M

anatomie^F de l'abeille^F
anatomy of a honeybee^F
Anatomía^F de una abeja^F
Anatomie^F einer Honigbiene^F
anatomia^F di un'ape^F

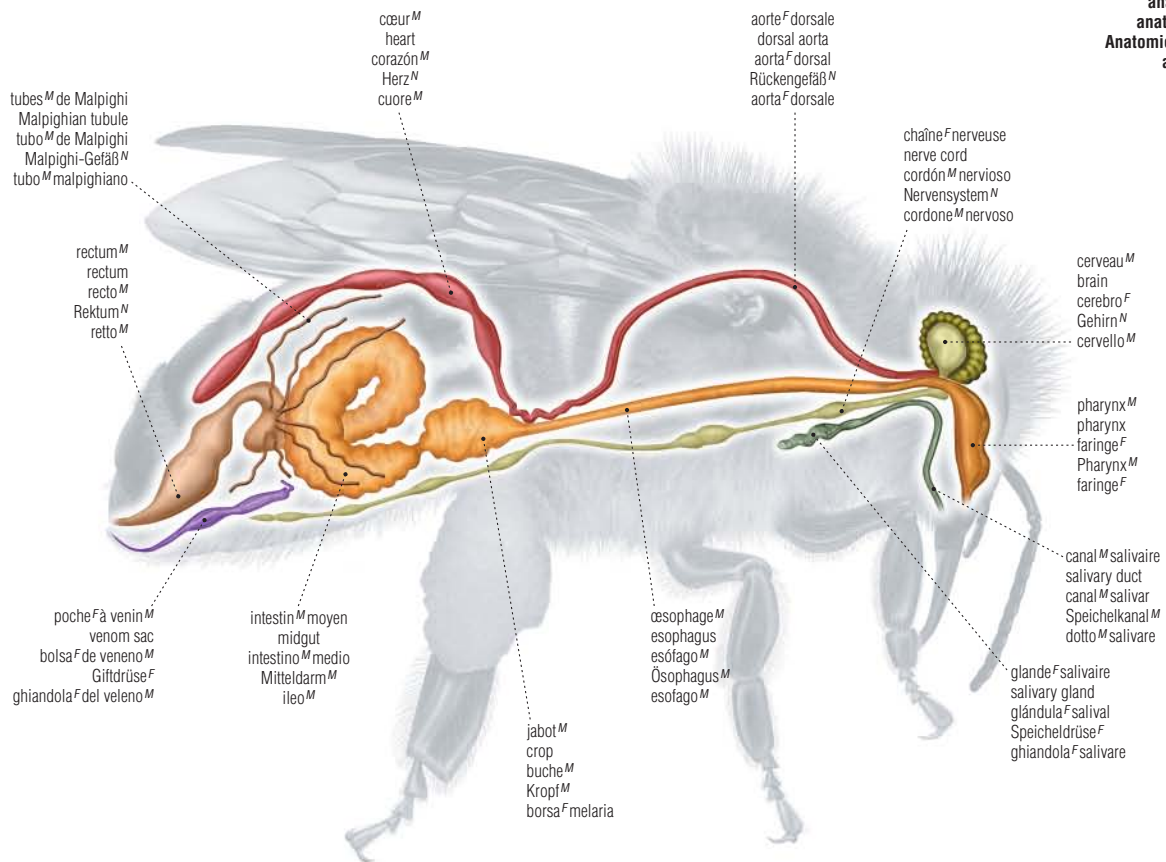

tête^F
head
cabeza^F
Kopf^M
capo^M

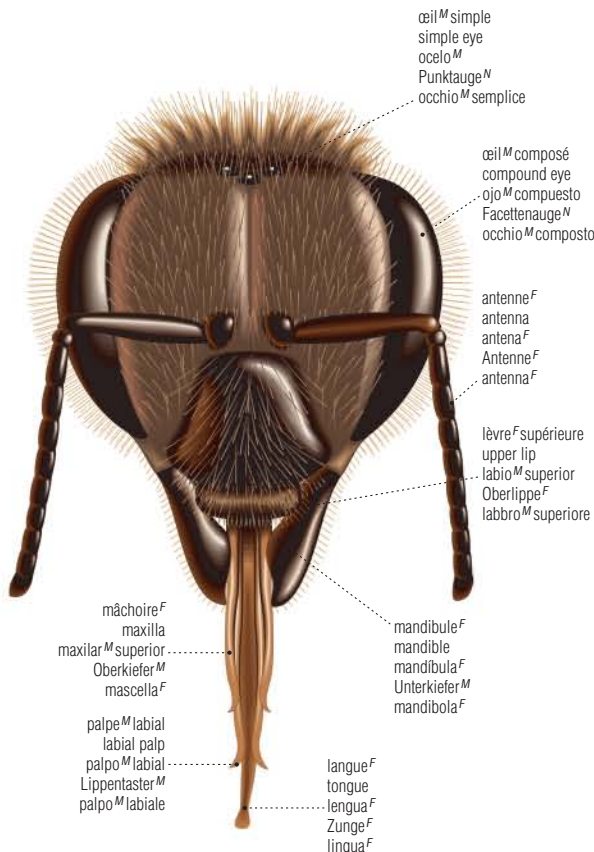

castes^F
castes
castas^F
Kasten^F
caste^F

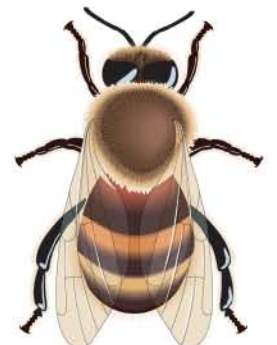

ruche^F
 hive
 colmena^F
 Bienenstock^M
 arnia^F

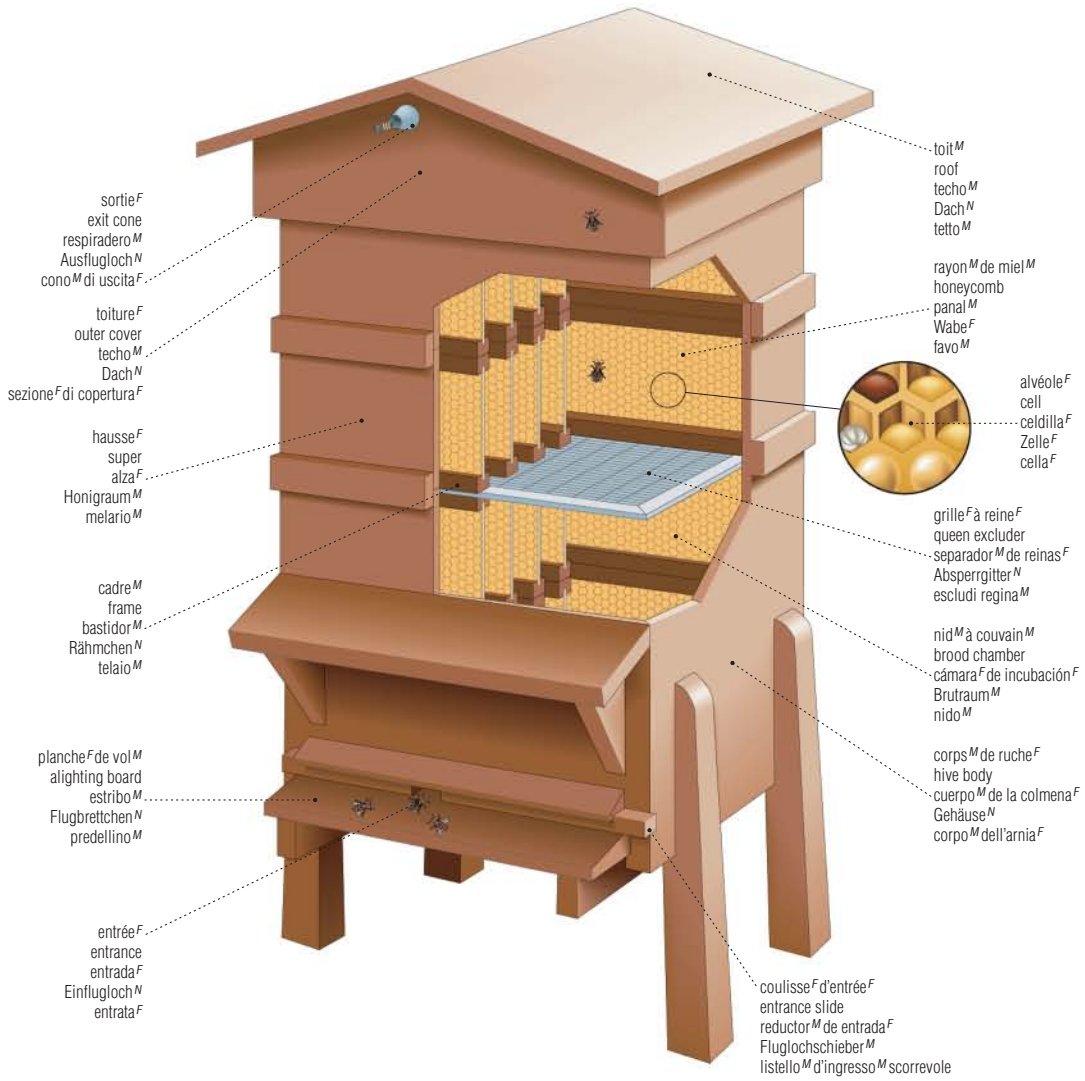

coupe^F d'un rayon^M de miel^M
 honeycomb section
 corte^M de un panal^M
 Wabenausschnitt^M
 sezione^F del favo^M

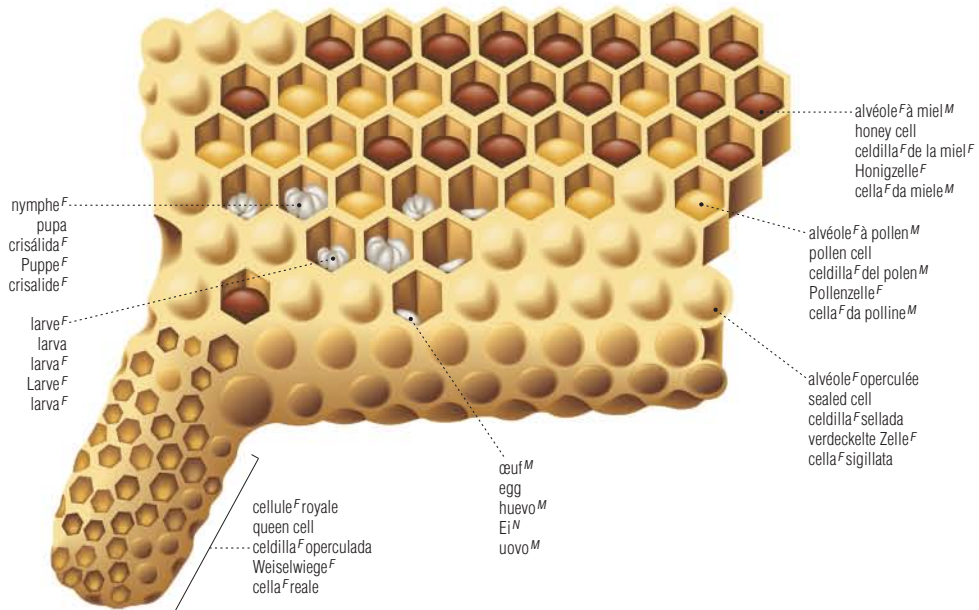



puce^F
 flea^F
 pulga^F
 Floh^M
 pulce^F



pou^M
 louse^M
 piojo^M
 Laus^F
 pidocchio^M



moustique^M
 mosquito^M
 mosquito^M
 Mosquito^M
 zanzara^F



mouche^F tsé-tsé
 tsetse fly^F
 mosca^F tsetse
 Tsetsefliege^F
 mosca^F tse-tse



termite^M
 termite^M
 termita^F
 Termite^F
 termite^F



petite vrillette^F
 furniture beetle^F
 carcoma^F
 Bockkäfer^M
 tarlo^M



fourmi^F
 ant^F
 hormiga^F
 Ameise^F
 formica^F



mouche^F
 fly^F
 mosca^F
 Fliege^F
 mosca^F



coccinelle^F
 ladybug^F
 mariquita^F
 Marienkäfer^M
 coccinella^F



punaise^F rayée
 shield bug^F
 chinche^F de campo^M
 Schildwanze^F
 cimice^F rigata



nécrophore^M
 burying beetle^M
 escarabajo^M necróforo
 Totengräber^M
 necroforo^M



guêpe^F
 yellowjacket^F
 avispa^F
 Wespe^F
 vespa^F



frelon^M
 hornet^M
 avispón^M
 Hornisse^F
 calabrone^M



taon^M
 horsefly^M
 tábano^M
 Bremse^F
 tafano^M



bourdon^M
 bumblebee^M
 abejorro^M
 Hummel^F
 bombo^M



blatte^F orientale
 oriental cockroach^F
 cucaracha^F oriental
 orientalische Schabe^F
 blatta^F orientale



phalène^F du bouleau^M
 peppered moth^F
 polilla^F de abedul^M
 Birkenspanner^M
 falena^F della betulla^F



punaise^F d'eau^F
 water bug^F
 chinche^F acuática
 Wasserkäfer^M
 cimice^F d'acqua^F



hanneton^M
 cockchafer^M
 escarabajo^M
 Maikäfer^M
 maggiolino^M

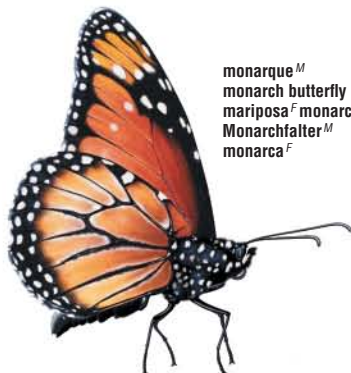

monarque^M
 monarch butterfly^M
 mariposa^F monarca^M
 Monarchfalter^M
 monarca^F



grande sauterelle^F verte
 great green bush-cricket^F
 saltamontes^M verde
 Laubheuschrecke^F
 cavalletta^F verde

cigale^F
 cicada^F
 cigarra^F
 Zikade^F
 cicala^F



exemples^M d'insectes^M

RÈGNE ANIMAL

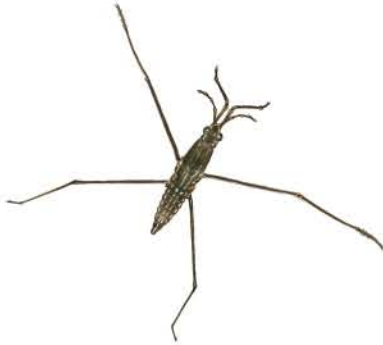

patineur^M d'eau^F
 water strider
 opilión^M
 Wasserläufer^M
 opilione^M



atlas^M
 atlas moth
 oruga^F de polilla^F
 Atlasspinner^M
 Vanessa atalanta^F



criquet^M mélodieux
 bow-winged grasshopper
 grillo^M campestre
 Nachtigall^F Grashüpfer^M
 cavalletta^F

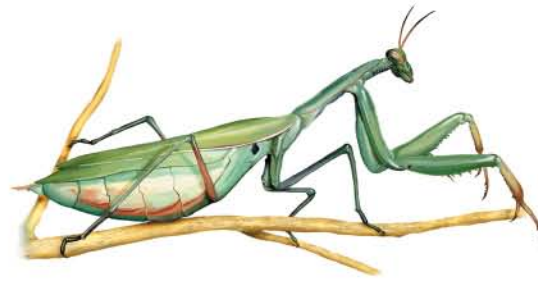

mante^F religieuse
 mantis
 mantis^F religiosa
 Gottesanbeterin^F
 mantide^F religiosa



libellule^F
 dragonfly
 libélula^F
 Libelle^F
 libellula^F

exemples^M d'arachnides^M

examples of arachnids | ejemplos^M de arácnidos^M | Beispiele^M für Spinnentiere^M | esempi^M di aracnidi^M

araignée^F crabe^M
 crab spider
 araña^F cangrejo^M
 Krabbenspinne^F
 ragno^M granchio^M



tique^F
 tick
 garrapata^F
 Zecke^F
 zecca^F

argyronète^F
 water spider
 araña^F de agua^F
 Wasserspinne^F
 ragno^M acquatico

épeire^F
 garden spider
 epeira^F
 Gartenkreuzspinne^M
 epeira^F



mygale^F du Mexique^M
 red-kneed tarantula
 migala^F
 Mexikanische Rotknievogelspinne^F
 migale^F del Messico^M

scorpion^M
 scorpion
 escorpión^M
 Skorpion^M
 scorpione^M



araignée^F

spider | araña^F | Spinne^F | ragno^M

toile^F d'araignée^F spider web tela^F de araña^F Spinnennetz^N ragnatela^F

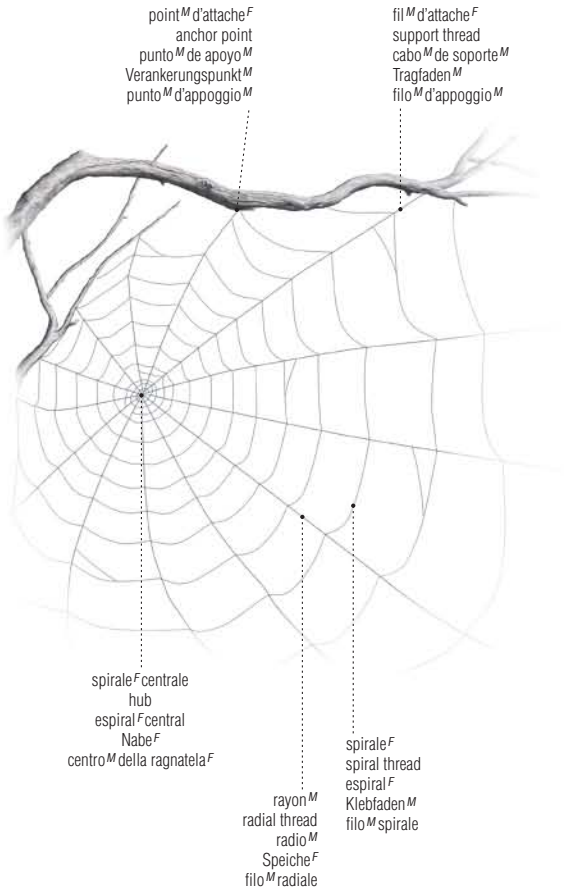

morphologie^F de l'araignée^F morphology of a spider morfología^F de una araña^F äußere Merkmale^N einer Spinne^F morfologia^F di un ragno^M



anatomie^F de l'araignée^F femelle anatomy of a female spider anatomía^F de una araña^F hembra Anatomie^F einer weiblichen Spinne^F anatomia^F di un ragno^M femmina

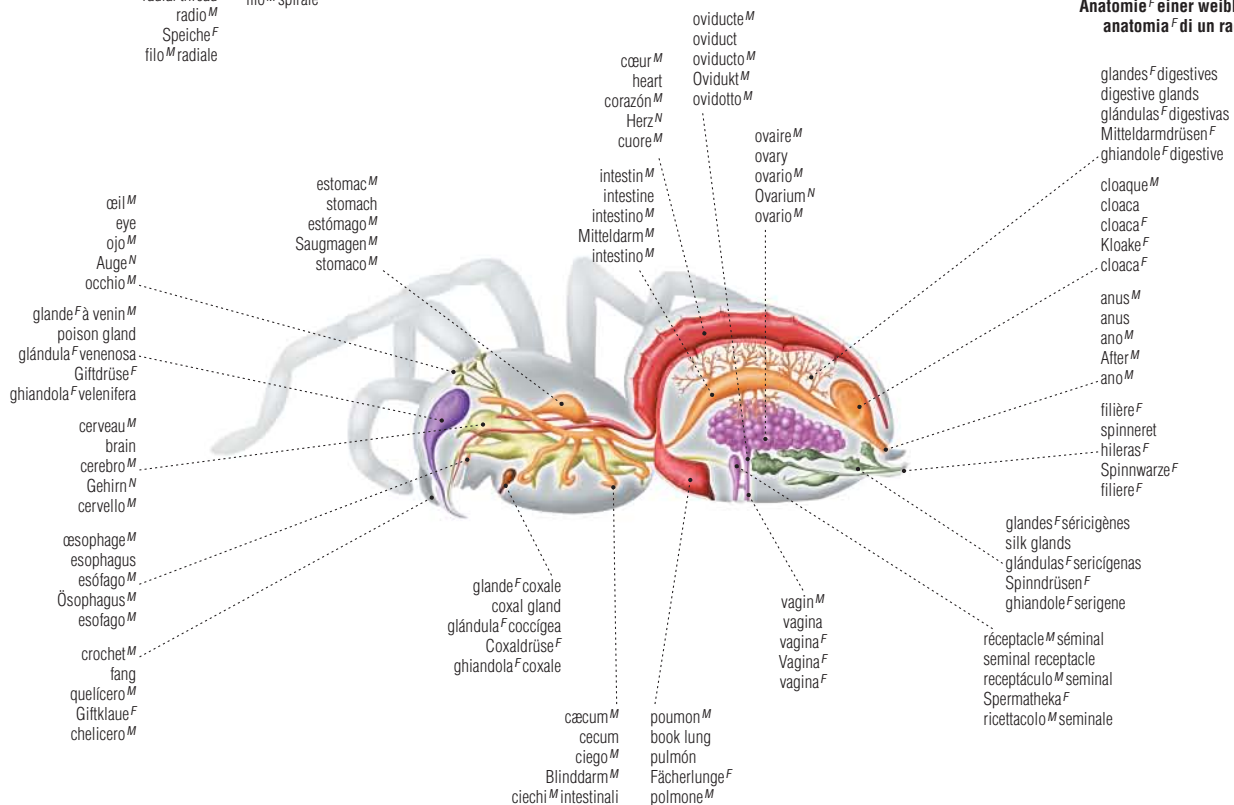

escargot^M

snail | caracol^M | Schnecke^F | chiocciola^F

morphologie^F de l'escargot^M
morphology of a snail
morfología^F de un caracol^M
äußere Merkmale^N einer Schnecke^F
morfologia^F di una chiocciola^F

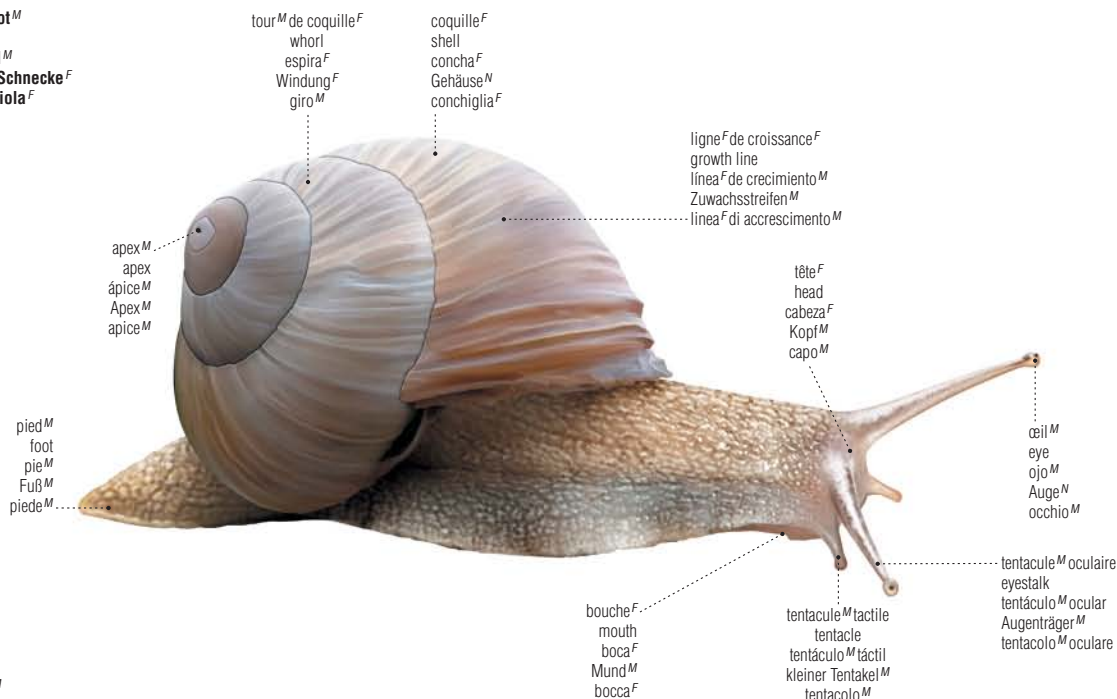

anatomie^F de l'escargot^M
anatomy of a snail
anatomía^F de un caracol^M
Anatomie^F einer Schnecke^F
anatomia^F di una chiocciola^F

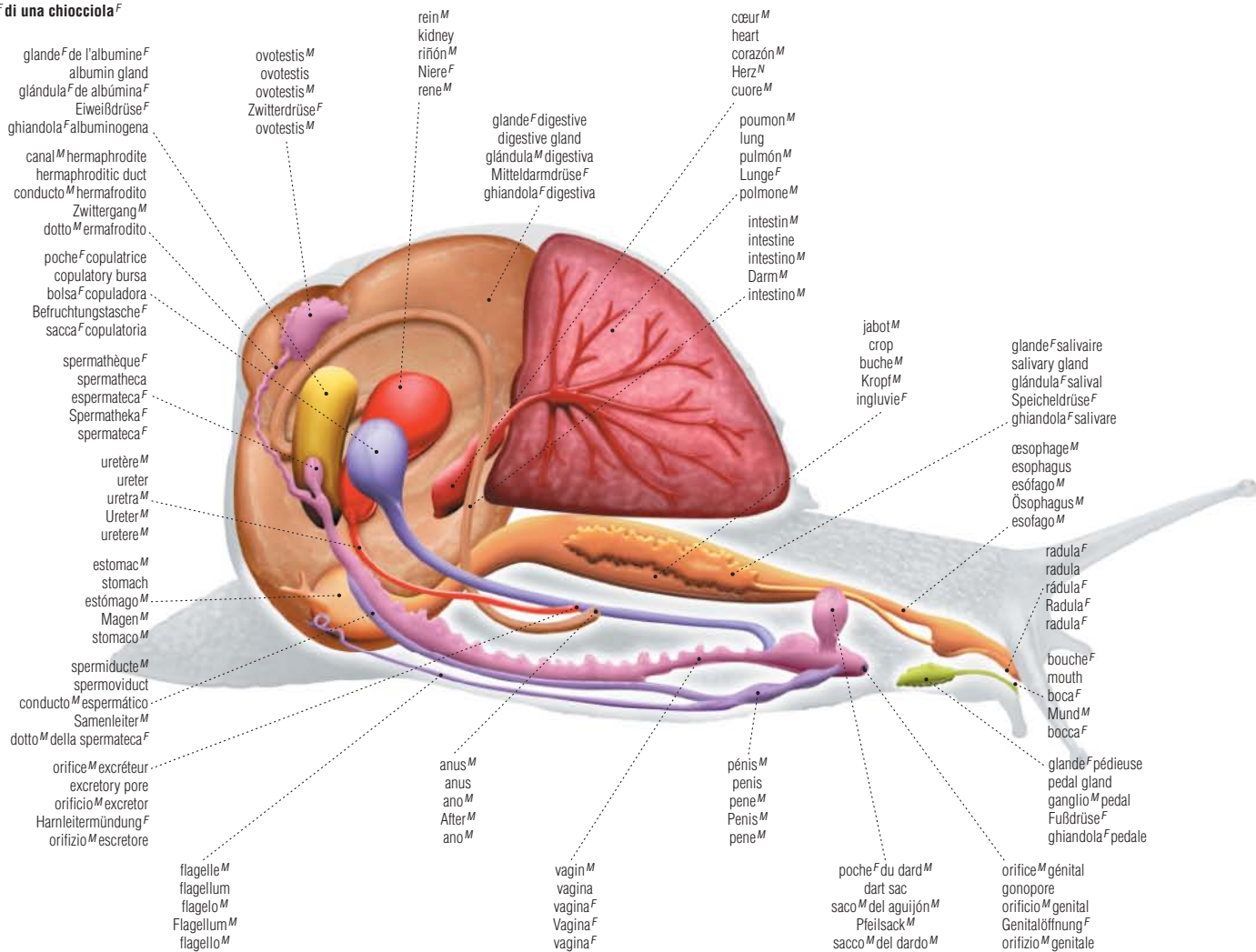

coquillage^M univalve

univalve shell | concha^F univalva | einschalige Muschel^F | conchiglia^F univalve

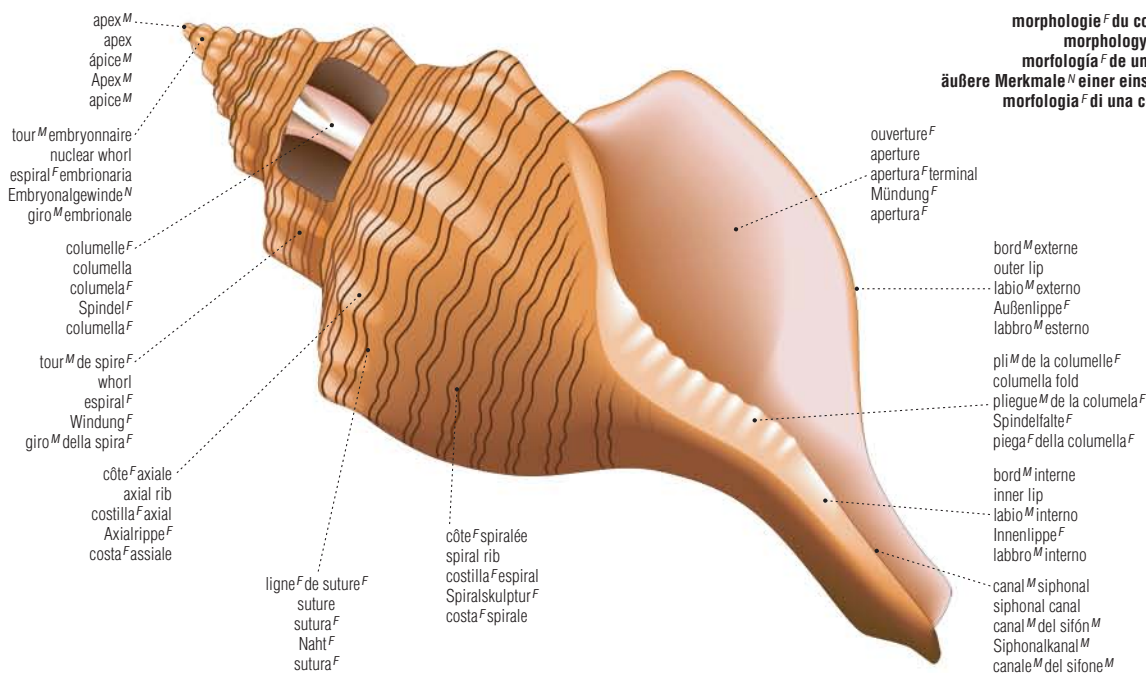

REGNE ANIMAL

coquillage^M bivalve

bivalve shell | concha^F bivalva | zweischalige Muschel^F | conchiglia^F bivalve

anatomie^F du coquillage^M bivalve
anatomy of a bivalve shell
anatomía^F de una concha^F bivalva
Anatomie^F einer zweischaligen Muschel^F
anatomia^F di una conchiglia^F bivalve

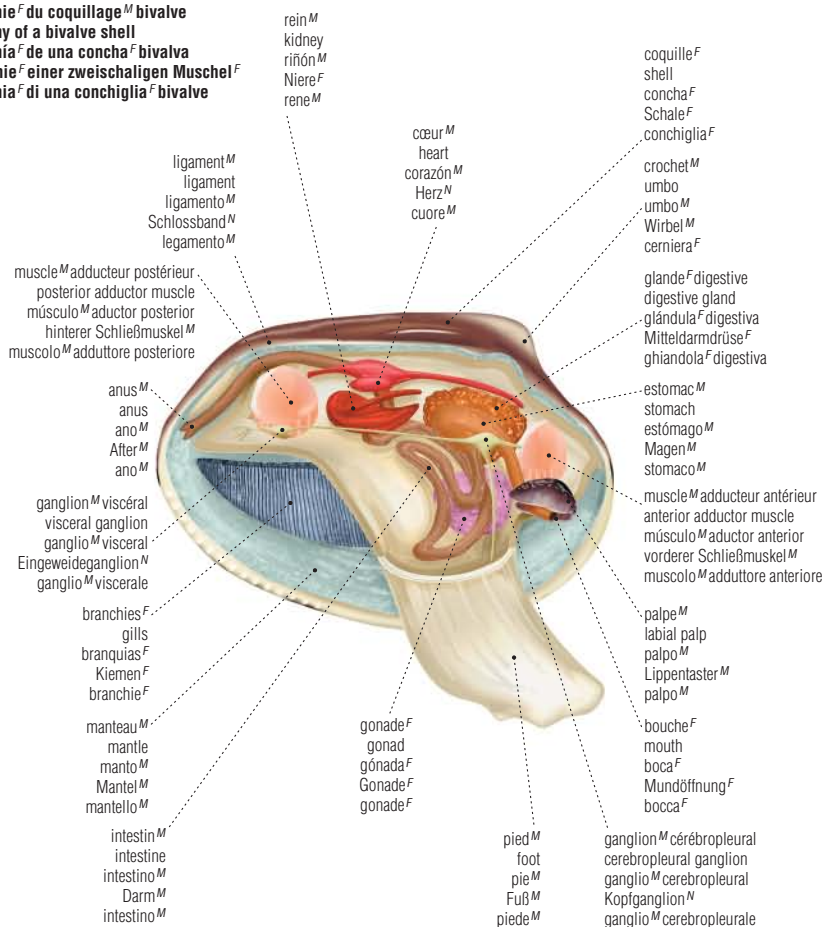

morphologie^F du coquillage^M bivalve
morphology of a bivalve shell
morfología^F de una concha^F bivalva
äußere Merkmale^N einer zweischaligen Muschel^F
morfologia^F di una conchiglia^F bivalve

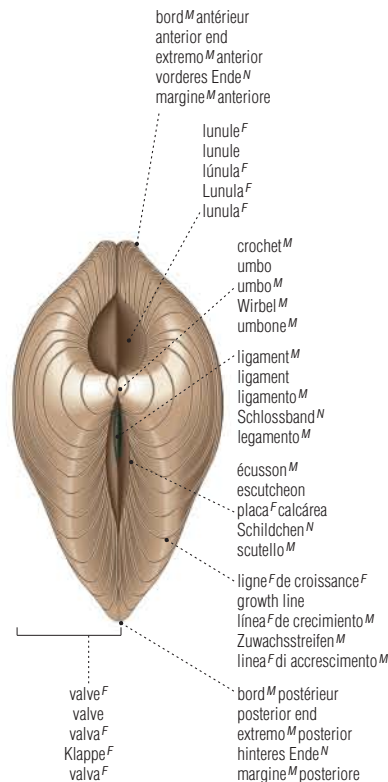

pieuvre^F

octopus | pulpo^M | Tintenfisch^M | polpo^M

morphologie^F de la pieuvre^F
morphology of an octopus
morfología^F de un pulpo^M
äußere Merkmale^N eines Tintenfischs^M
morfologia^F di un polpo^M

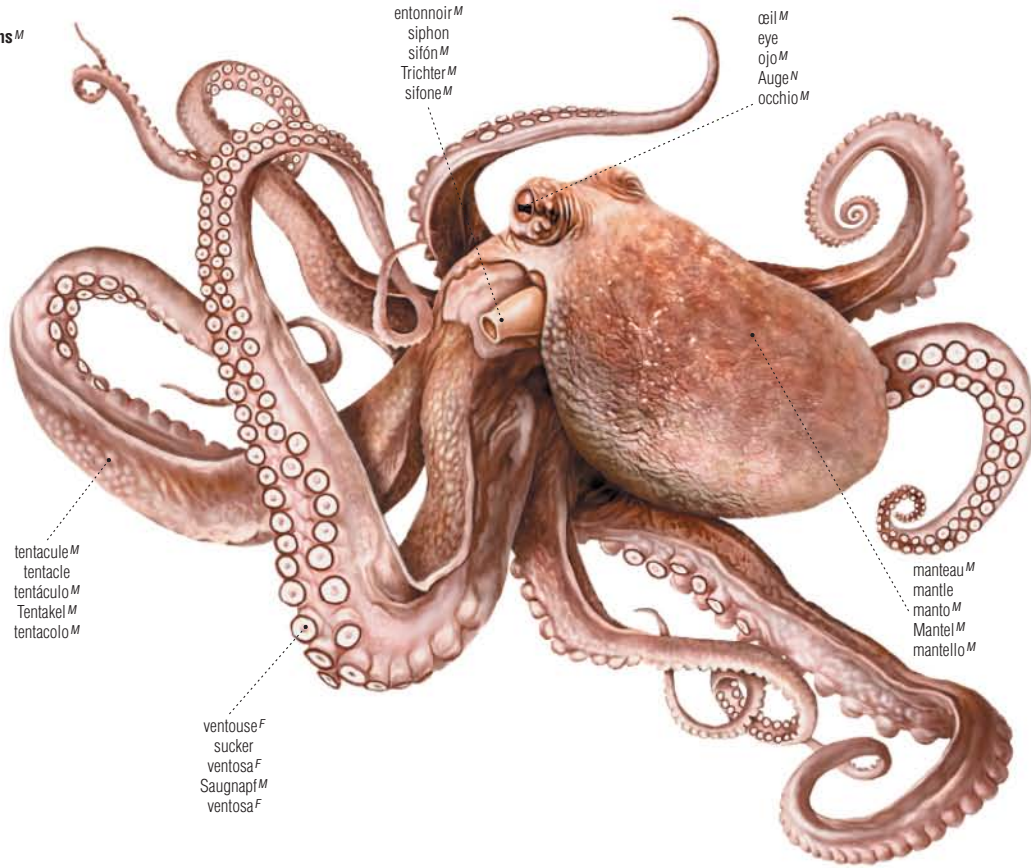

anatomie^F de la pieuvre^F
anatomy of an octopus
anatomía^F de un pulpo^M
Anatomie^F eines Tintenfischs^M
anatomía^F di un polpo^M

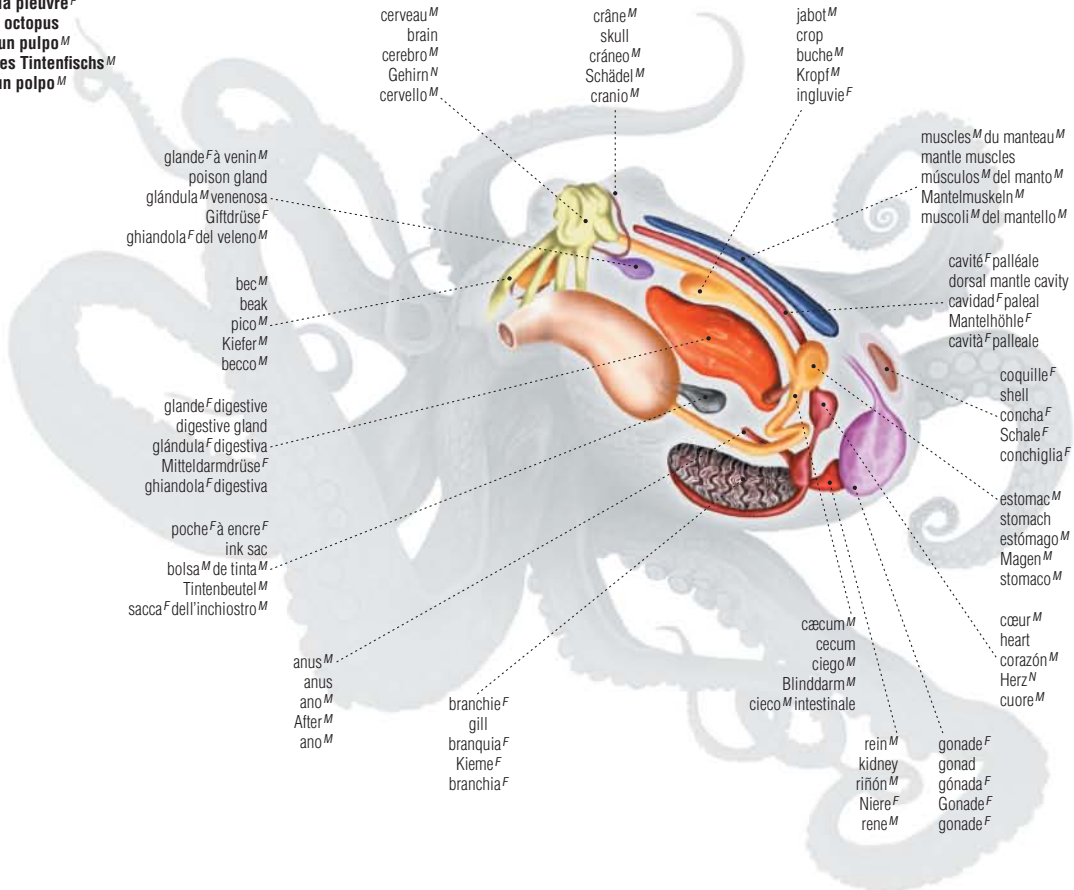

morphologie^F du homard^M
morphology of a lobster
morfología^F de un bogavante^M
äußere Merkmale^N eines Hummers^M
morfologia^F di un astice^M



pattes^F thoraciques
thoracic legs
ápéndices^M torácicos
Brustbeine^N
arti^M toracici

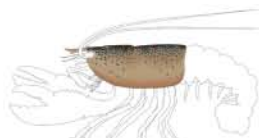

céphalothorax^M
cephalothorax
cefalotórax^M
Kopfb Bruststück^N
cefalotorace^M

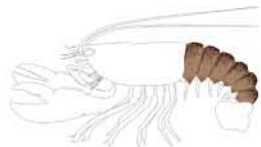

abdomen^M
abdomen
abdomen^M
Hinterleib^N
addome^M



nageoire^F caudale
tail
cola^F
Schwanz^M
coda^F

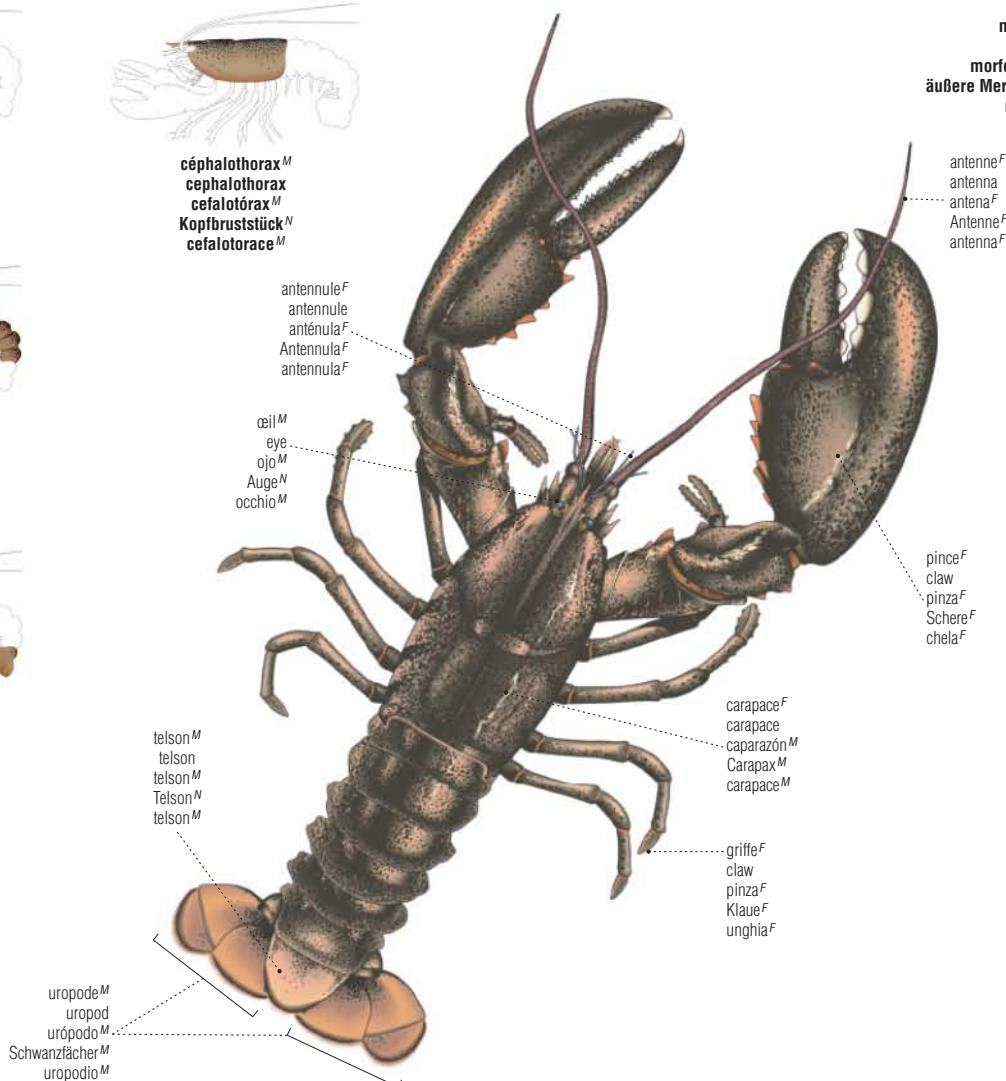

antenne^F
antenna
antena^F
Antenne^F
antenna^F

antennule^F
antennule
anténula^F
Antennula^F
antennula^F

œil^M
eye
ojo^M
Auge^N
occhio^M

pince^F
claw
pinza^F
Schere^F
chela^F

carapace^F
carapace
caparazón^M
Carapax^M
carapace^M

griffe^F
claw
pinza^F
Klaue^F
ungghia^F

telson^M
telson
telson^M
Telson^N
telson^M

uropode^M
uropod
urópodo^M
Schwanzfächer^M
uropodio^M

cerveau^M
brain
cerebro^M
Gehirn^N
cervello^M

néphridie^F
green gland
nefridio^M
Nephridium^N
nefridio^M

bouche^F
mouth
boca^F
Mund^M
bocca^F

glande^F digestive
digestive gland
glándula^F digestiva
Mitteldarmdrüse^F
ghiandola^F digestiva

estomac^M cardiaque
cardiac stomach
estómago^M cardíaco
Magenmund^M
stomaco^M cardíaco

estomac^M pylorique
pyloric stomach
estómago^M pilórico
Magenpfortner^M
stomaco^M pilorico

cœur^M
heart
corazón^M
Herz^N
cuore^M

artère^F abdominale dorsale
dorsal abdominal artery
arteria^F dorsoabdominal
Abdomenarterie^F
arteria^F addominale dorsale

intestin^M
intestine
intestino^M
Darm^M
intestino^M

chaîne^F nerveuse ventrale
ventral nerve cord
cordón^M nervioso ventral
ventraler Nervenstrang^M
cordone^M nervoso ventrale

artère^F sternale
sternal artery
arteria^F esternal
Sternalarterie^F
arteria^F sternale

artère^F ventrale
ventral abdominal artery
arteria^F ventral
Baucharterie^F
arteria^F ventrale

testicules^M
testis
testiculos^M
Hoden^M
testicoll^M

anus^M
anus
ano^M
After^M
ano^M

poisson^M cartilagineux

cartilaginous fish | pez^M cartilaginoso | Knorpelfisch^M | pesce^M cartilagineo

morphologie^F du requin^M
morphology of a shark
morfología^F de un tiburón^M
äußere Merkmale^N eines Hais^M
morfologia^F di uno squalo^M

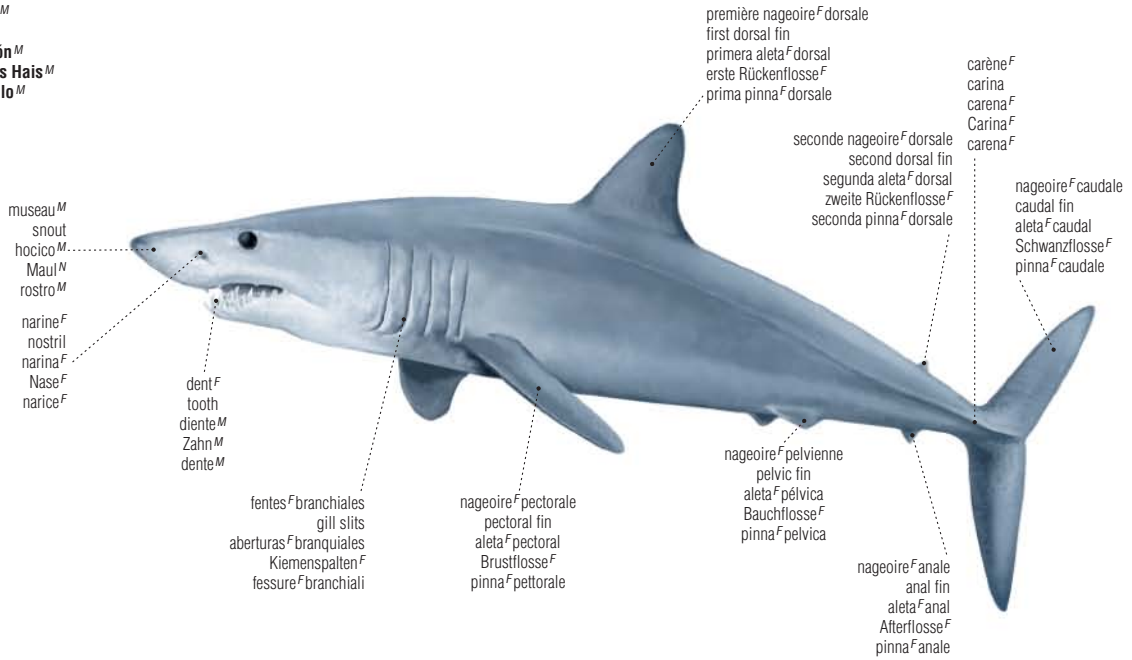

poisson^M osseux

bony fish | pez^M óseo | Knochenfisch^M | pesce^M osseo

morphologie^F de la perche^F, morphologie^F de la perchaude^F
morphology of a perch
morfología^F de una perca^F
äußere Merkmale^N eines Flussbarschs^M
morfologia^F di un persico^M

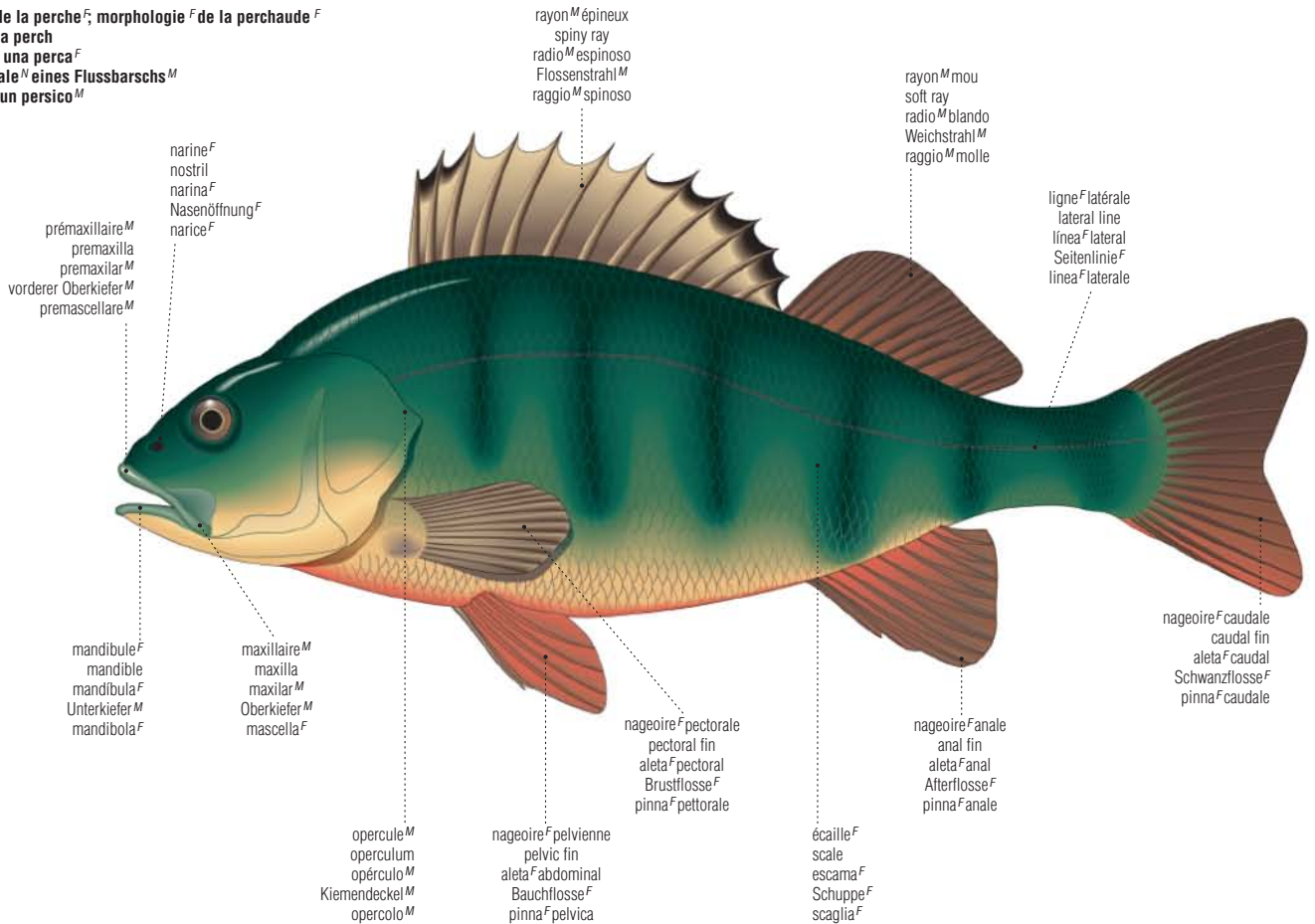

anatomie^F de la perche^F; anatomie^F de la perchaude^F
anatomy of a perch^F
anatomía^M de una perca^F
Anatomie^F eines Flussbarschs^M
anatomia^F di un persico^M

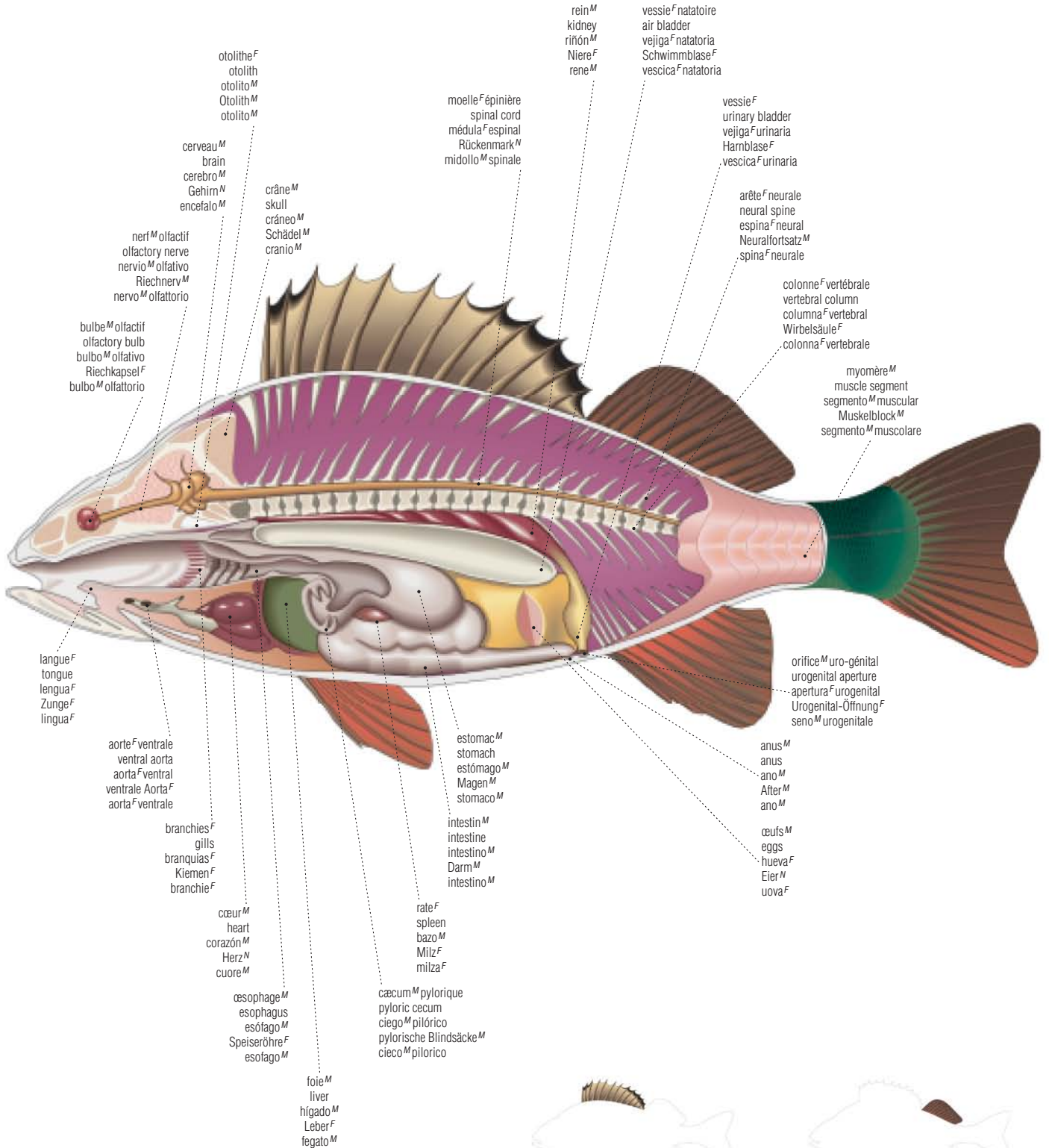

première nageoire^F dorsale
first dorsal fin
aleta^F dorsal anterior
erste Rückenflosse^F
prima pinna^F dorsale



seconde nageoire^F dorsale
second dorsal fin
aleta^F dorsal posterior
zweite Rückenflosse^F
seconda pinna^F dorsale

grenouille^F

frog | rana^F | Frosch^M | rana^F

morphologie^F de la grenouille^F
morphology of a frog
morfología^F de una rana^F
äußere Merkmale^N eines Froschs^M
morfología^F di una rana^F

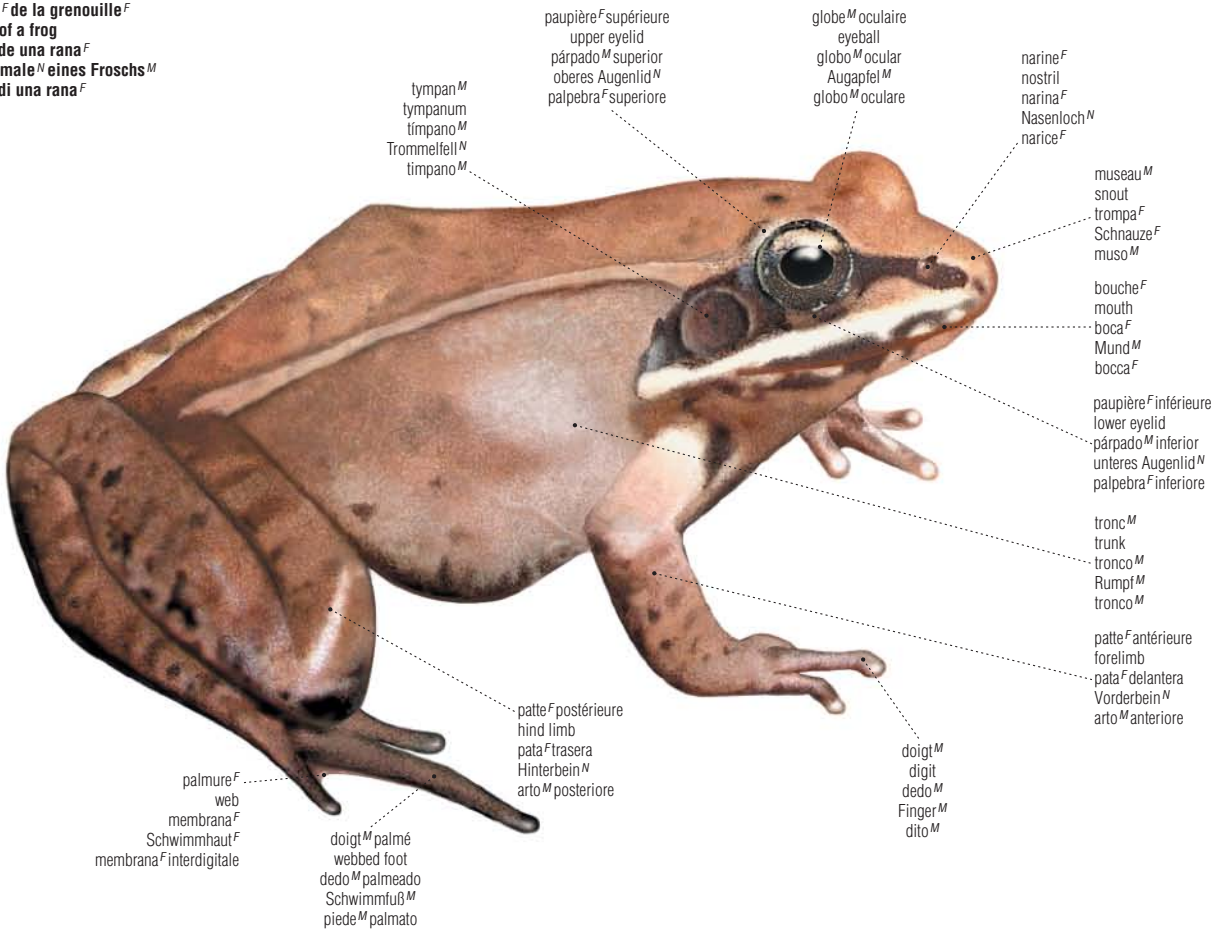

anatomie^F de la grenouille^F mâle
anatomy of a male frog
anatomía de una rana^F macho
Anatomie^F eines männlichen Froschs^M
anatomía^F di una rana^F maschio

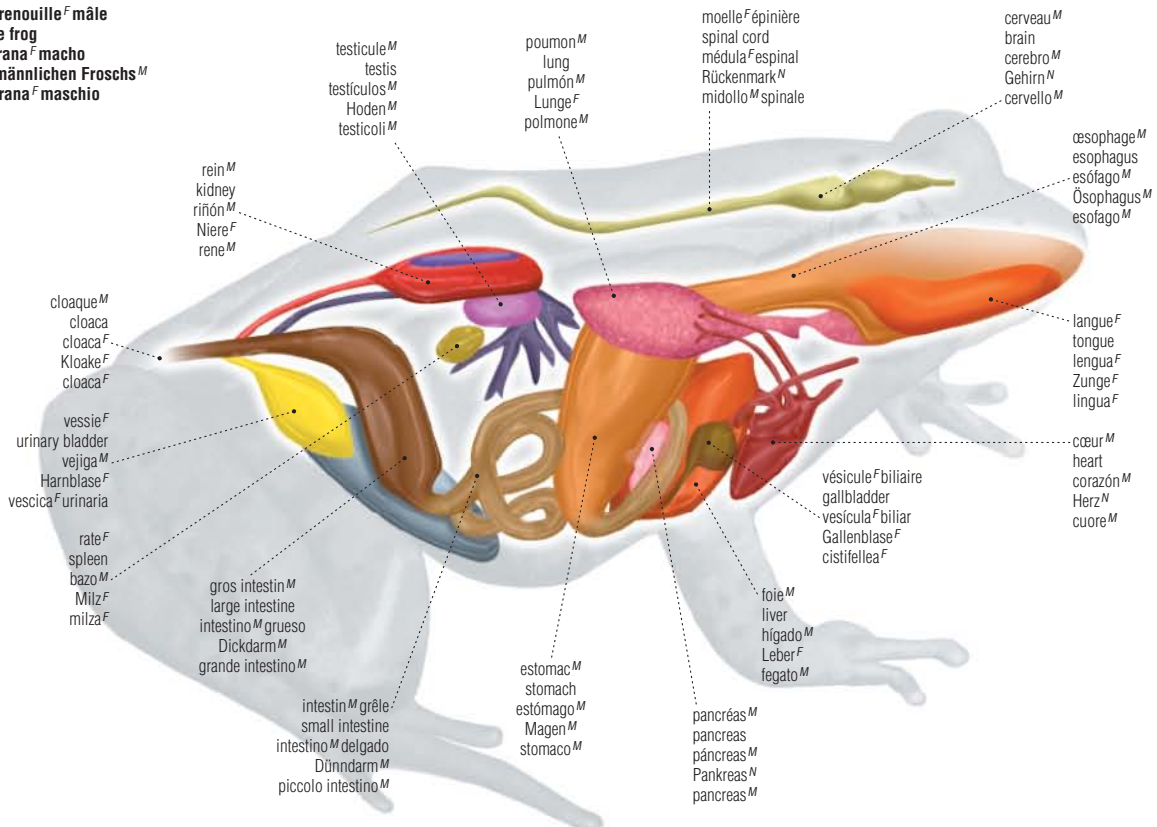

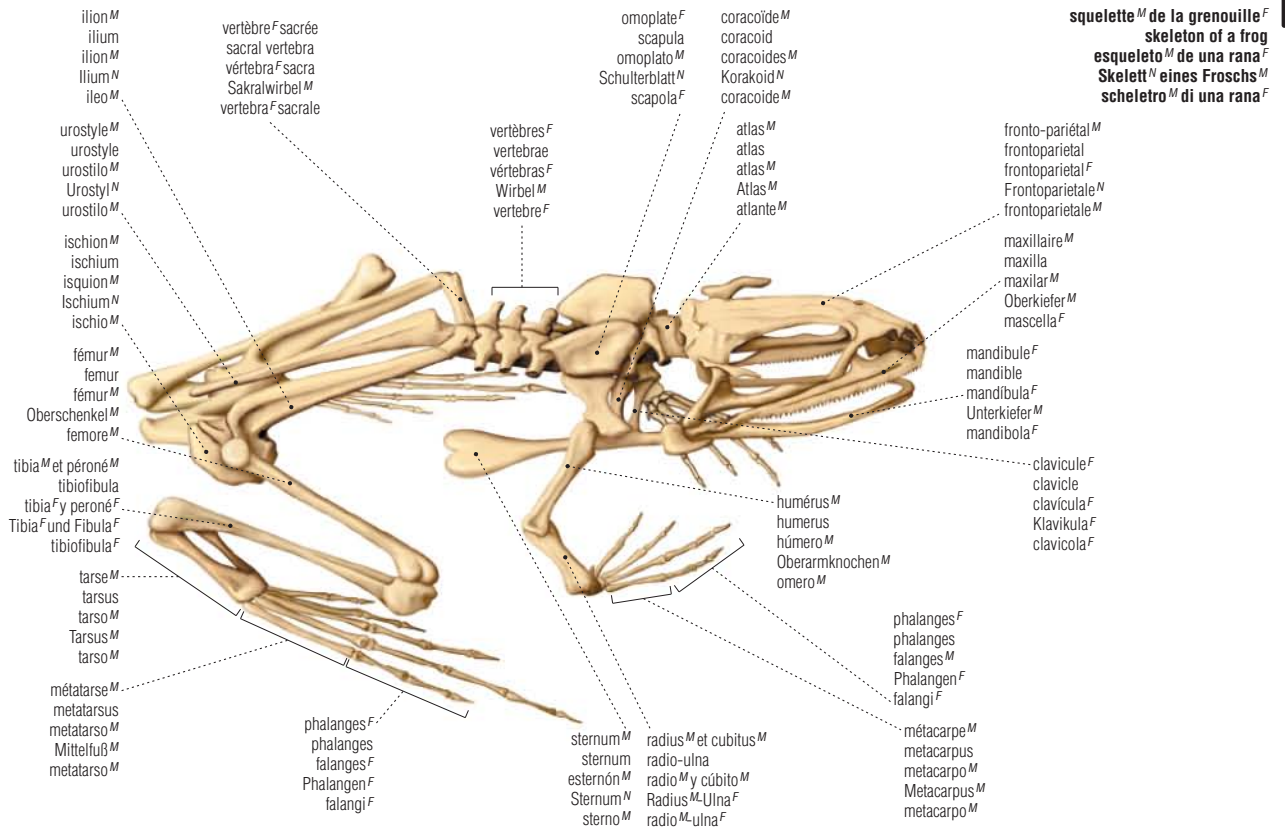

RÈGNE ANIMAL

œufs^M
eggs
huevos^M
Eier^N
uova^F



têtard^M
tadpole
renacuajo^M
Kaulquappe^F
girino^M



branchies^F externes
external gills
branquias^F externas
äußere Kiemen^F
branchie^F esterne

patte^F postérieure
hind limb
extremidad^F posterior
Hinterbein^N
zampa^F posteriore

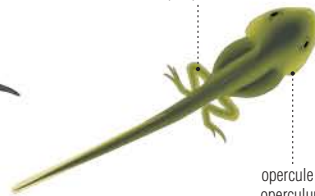

opercule^M
operculum
opérculo^M
Kiemendeckel^M
opercolo^M

métamorphose^F de la grenouille^F
life cycle of the frog^F
metamorfosis^F de la rana^F
Lebenszyklus^M des Frosches^M
ciclo^M biologico della rana^F



patte^F antérieure
forelimb
extremidad^F delantera
Vorderbein^N
zampa^F anteriore

exemples^M d'amphibiens^M

examples of amphibians | ejemplos^M de anfibios^M | Beispiele^N für Amphibien^F | esempi^M di anfibi^M



salamandre^F
salamander
salamandra^F
Salamander^M
salamandra^F



grenouille^F des bois^M
wood frog
rana^F de bosque^M
Waldfrosch^M
rana^F dei boschi^M



crapaud^M commun
common toad
sapo^M común
gemeine Erdkröte^F
rospo^M comune



grenouille^F rousse
common frog
rana^F bermeja
Wasserfrosch^M
rana^F comune



grenouille^F léopard^M
Northern leopard frog
rana^F leopardo
Leopardfrosch^M
rana^F leopardo^M



rainette^F
tree frog
rana^F arboricola
Laubfrosch^M
raganella^F



tritron^M
newt
tritón^M
Molch^M
tritone^M

ventouse^F
adhesive disk
ventosa^F
Haltscheibe^F
disco^M adesivo

serpent^M

snake | serpiente^F | Schlange^F | serpente^M

morphologie^F du serpent^M venimeux : tête^F
morphology of a venomous snake: head
morfología^F de una serpiente^F venenosa: cabeza^F
äußere Merkmale^N einer Giftschlange^F: Kopf^M
morfologia^F di un serpente^M velenoso: testa^F

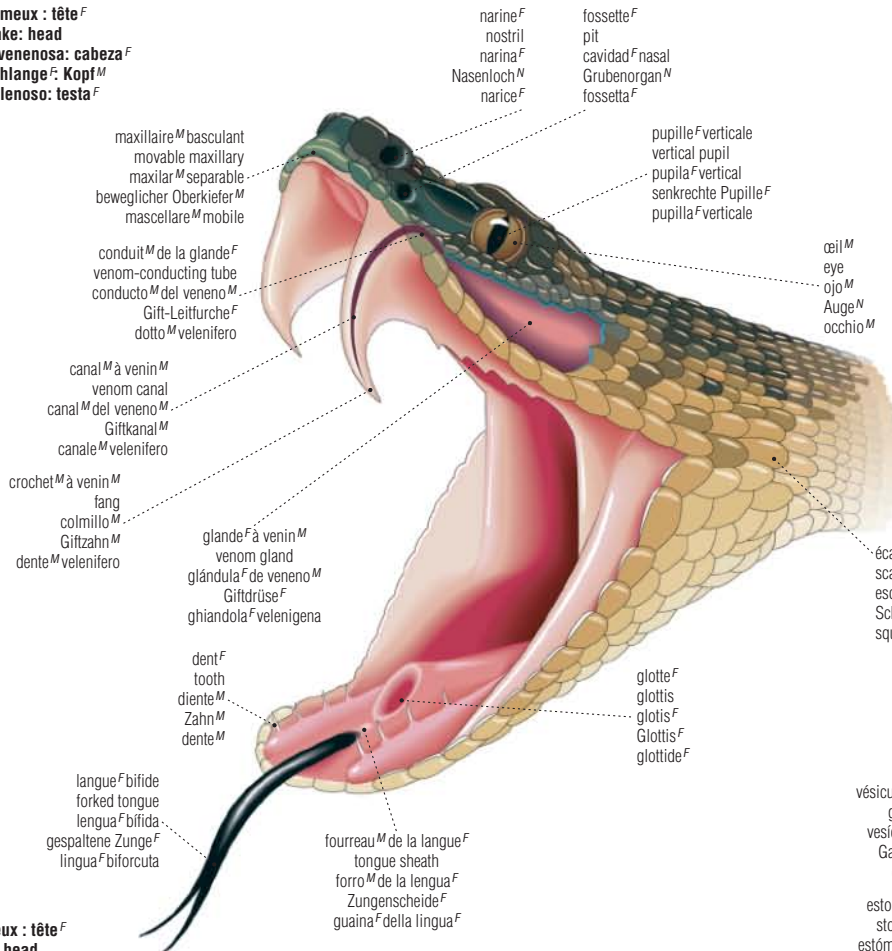

anatomie^F du serpent^M venimeux
anatomy of a venomous snake
anatomía^F de una serpiente^F venenosa
Anatomie^F einer Giftschlange^F
anatomía^F di un serpente^M velenoso

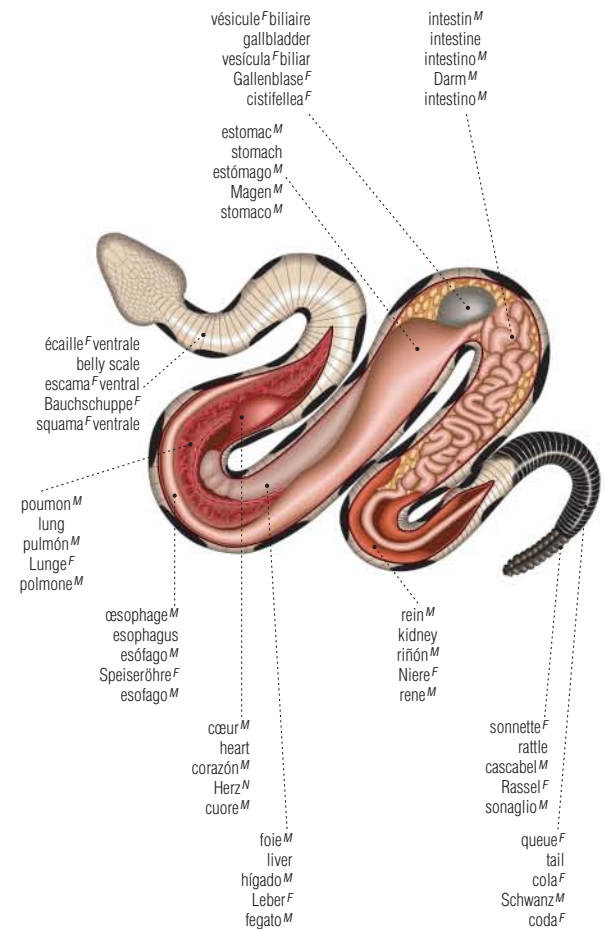

squelette^M du serpent^M venimeux : tête^F
skeleton of a venomous snake: head
esqueleto^M de una serpiente^F venenosa: cabeza^F
Skelett^N einer Giftschlange^F: Kopf^M
scheletro^M di un serpente^M velenoso: testa^F

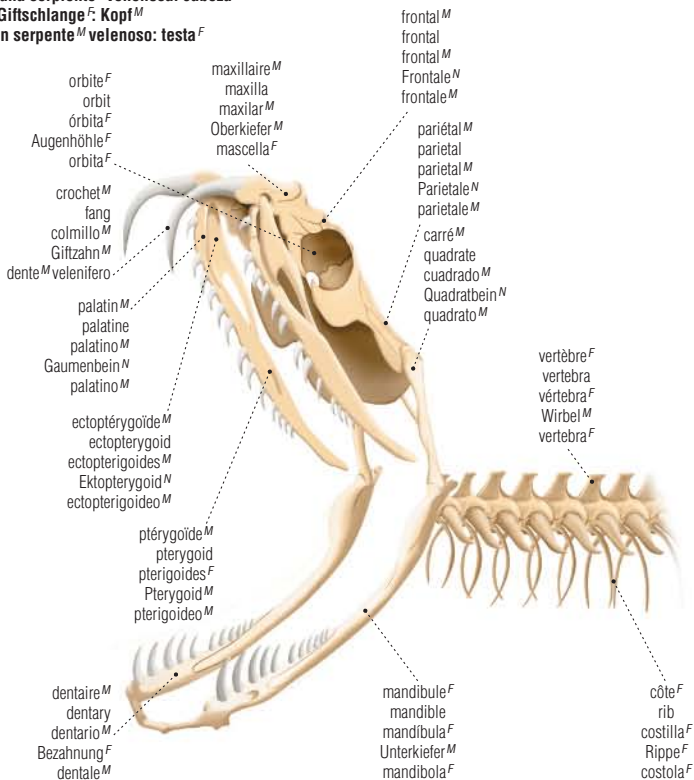

morphologie^F de la tortue^F
morphology of a turtle
morfología^F de una tortuga^F
äußere Merkmale^N einer Schildkröte^F
morfologia^F di una tartaruga^F

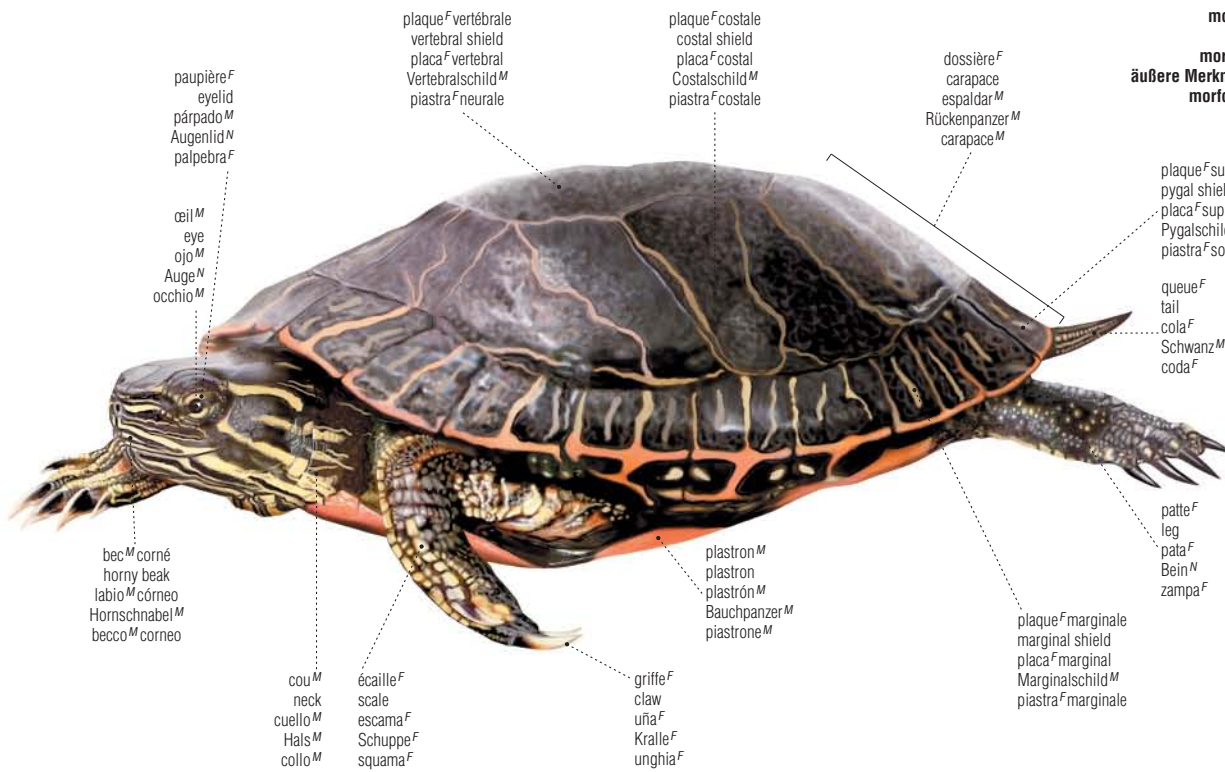

REGNE ANIMAL

anatomie^F de la tortue^F
anatomy of a turtle
anatomía^F de una tortuga^F
Anatomie^F einer Schildkröte^F
anatomia^F di una tartaruga^F

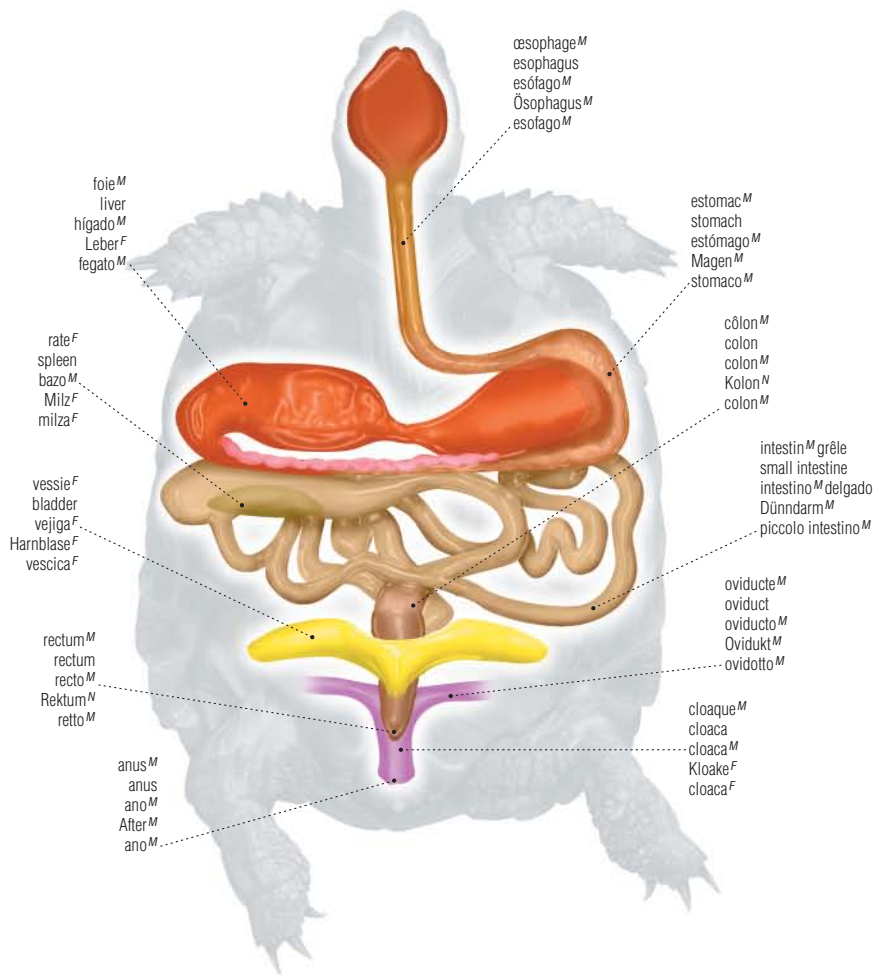

exemples^M de reptiles^M

examples of reptiles | ejemplos^M de reptiles^M | Beispiele^M für Reptilien^M | esempi^M di rettili^M

RÈGNE ANIMAL



vipère^F
viper
vibora^F
Viper^F
vipera^F



couleuvre^F rayée
garter snake
serpiente^F de jarretera^F
Ringelnatter^F
serpente^M giarrettiera



caméléon^M
chameleon
camaleón^M
Chamäleon^M
camaleonte^M



lézard^M
lizard
lagarto^M
Eidechse^F
lucertola^F



serpent^M à sonnette^F
rattlesnake
serpiente^F de cascabel^M
Klapperschlange^F
serpente^M a sonagli^M



cobra^M
cobra
cobra^F
Kobra^F
cobra^M



serpent^M corail^M
coral snake
serpiente^F coral
Korallennatter^F
serpente^M corallo



python^M
python
pitón^F
Python^M
pitone^M



varan^M
monitor lizard
varano^M
Waran^M
varano^M

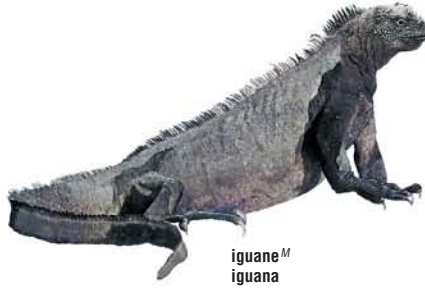

iguane^M
iguana
iguana^F
Leguan^M
iguana^F

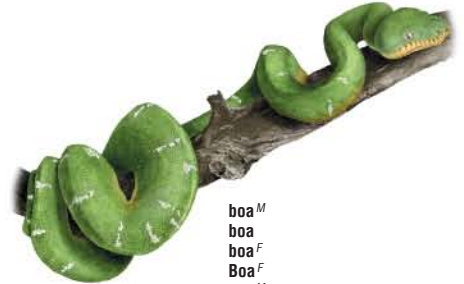

boa^M
boa
boa^F
Boa^F
boa^M



alligator^M
alligator
aligátor^M
Alligator^M
alligatore^M



crocodile^M
crocodile
cocodrilo^M
Krokodil^M
coccodrillo^M



caïman^M
caiman
caimán^M
Kaiman^M
caimano^M

oiseau^M

squelette^M de l'oiseau^M
skeleton of a bird
esqueleto^M de un pájaro^M
Skelett^N eines Vogels^M
scheletro^M di un uccello^M

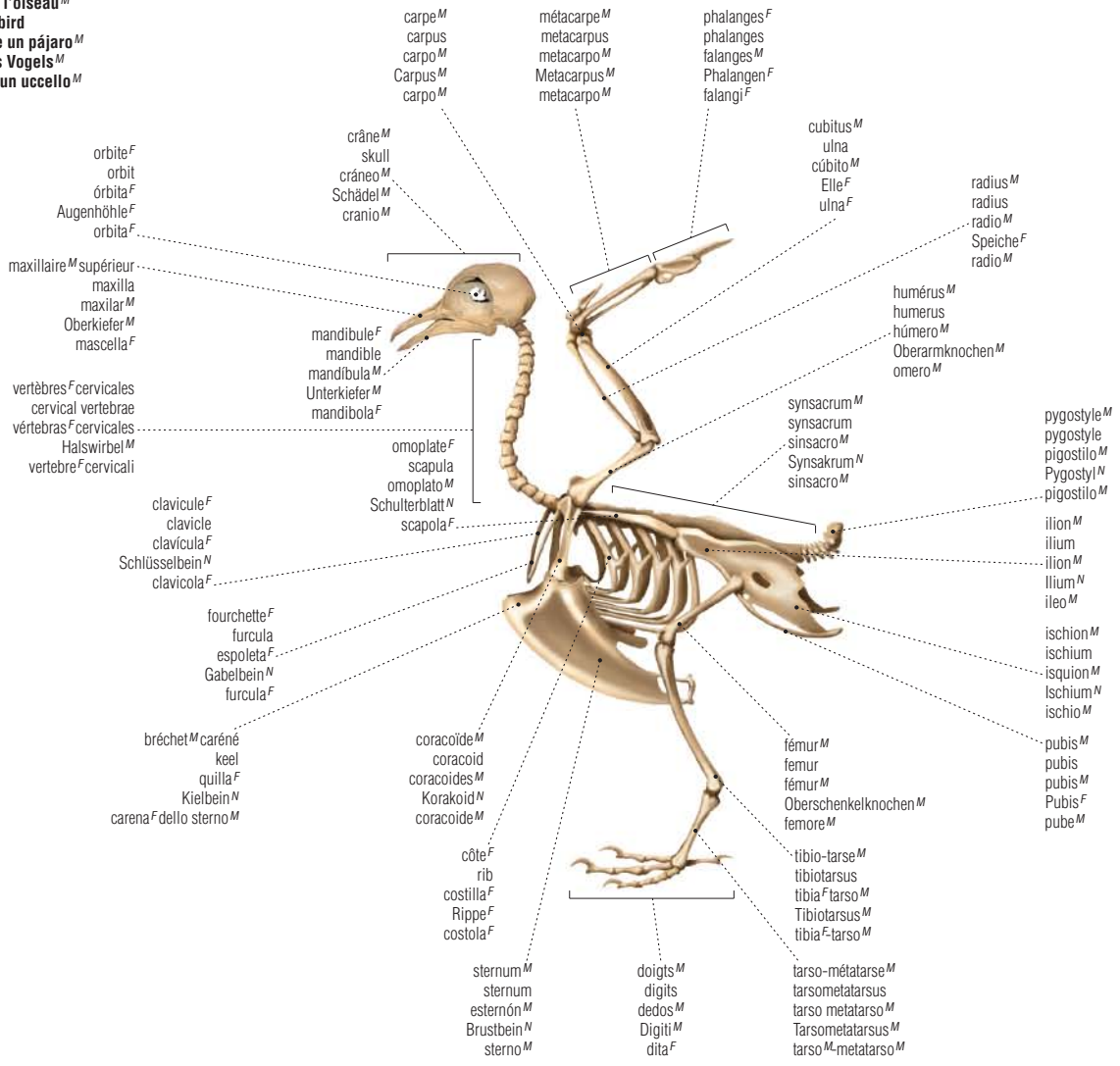

anatomie^F de l'oiseau^M
anatomy of a bird
anatomía^F de un pájaro^M
Anatomie^F eines Vogels^M
anatomía^F di un uccello^M

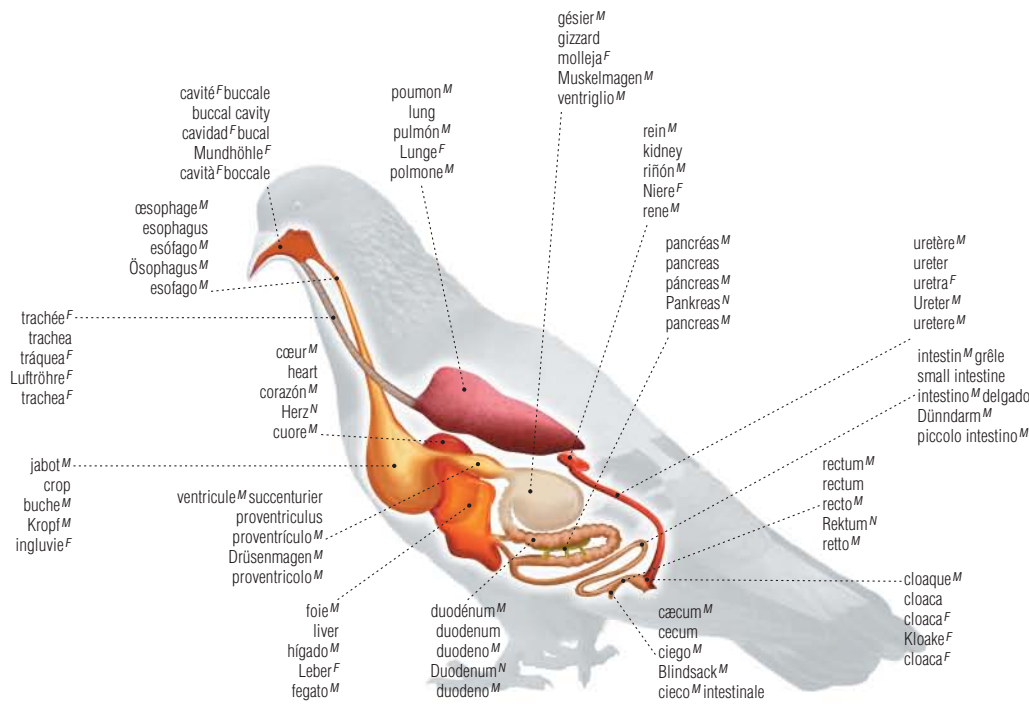

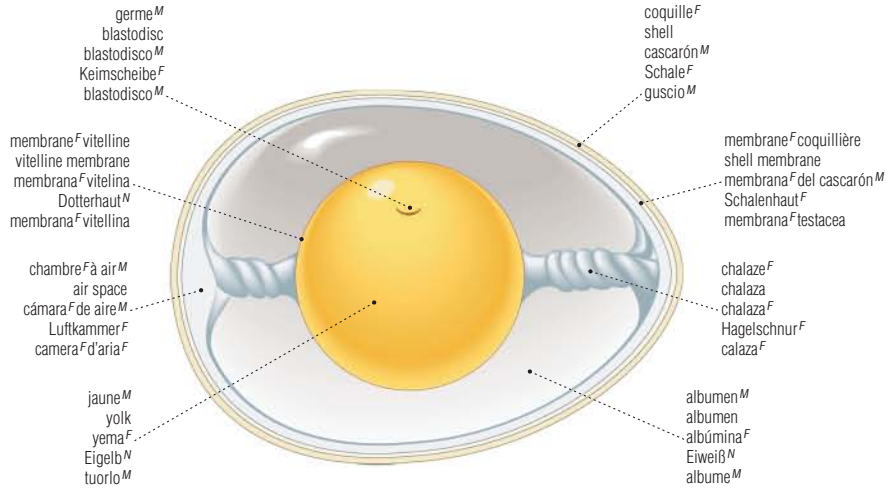

œuf^M
egg
huevo^M
Ei^N
uovo^M



oiseau^M aquatique
aquatic bird
ave^F acuática
Wasservogel^M
uccello^M acquatico



oiseau^M granivore
granivorous bird
ave^F granívora
Körnerfresser^M
uccello^M granivoro

exemples^M de becs^M
examples of bills
ejemplos^M de picos^M
Beispiele^N für Vogelschnäbel^M
esempi^M di becchi^M



oiseau^M de proie^F
bird of prey
aves^F de rapiña^F
Raubvogel^M
uccello^M predatore



oiseau^M insectivore
insectivorous bird
ave^F insectívora
Insektenfresser^M
uccello^M insettivoro



oiseau^M échassier
wading bird
ave^F zancuda
Watvogel^M
uccello^M trampoliere

oiseau^M de proie^F
bird of prey
aves^F de rapiña^F
Greifvogel^M
uccello^M predatore

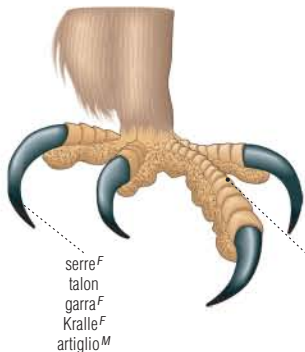

oiseau^M percheur
perching bird
aves^F passeriformes
Baumvogel^M
uccello^M passeriforme

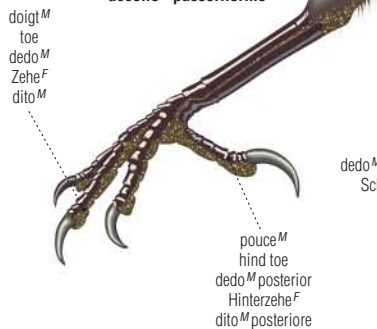

oiseau^M aquatique
aquatic bird
aves^F acuáticas
Wasservogel^M
uccello^M acquatico

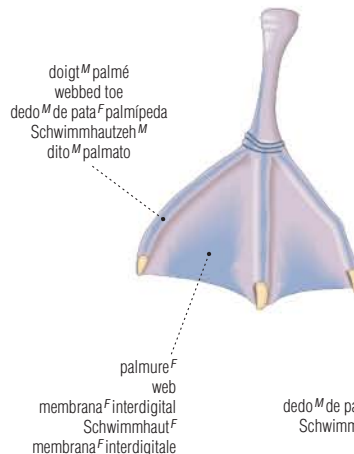

exemples^M de pattes^F
examples of feet
ejemplos^M de patas^F
Beispiele^N für Vogelfüße^M
esempi^M di zampe^F

oiseau^M aquatique
aquatic bird
aves^F acuáticas
Wasservogel^M
uccello^M acquatico

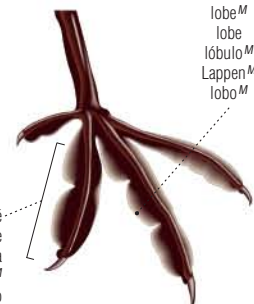

exemples^M d'oiseaux^M

examples of birds | ejemplos^M de pájaros^M | unterschiedliche Vogeltypen^M | esempi^M di uccelli^M

RÈGNE ANIMAL



colibri^M
hummingbird
colibri^M
Kolibri^M
colibri^M



rouge-gorge^M
European robin
petirrojo^M
Rotkehlchen^N
pettirosso^M



pinson^M
finch
pinzón^M
Fink^M
fringuello^M



chardonneret^M
goldfinch
jilguero^M
Goldzeisig^M
cardellino^M



bouvreuil^M
bullfinch
pardillo^M
Gimpel^M
ciuffolotto^M



moineau^M
sparrow
gorrión^M
Sperling^M
passerotto^M



rossignol^M
nightingale
ruiseñor^M
Nachtigall^F
usignolo^M



hirondelle^F
swallow
golondrina^F
Schwalbe^F
rondine^F



martin-pêcheur^M
kingfisher
martin^M pescador
Eisvogel^M
martin pescatore^M



pie^F
magpie
urraca^M
Elster^F
gazza^F



cardinal^M
cardinal
cardenal^M
Kardinal^M
cardinale^M



geai^M
jay
arrendajo^M
Eichelhäher^M
ghiandaia^F



étourneau^M
starling
estornino^M
Star^M
stornello^M



martinet^M
swift
vencejo^M
Mauersegler^M
rondone^M



petite nyctale^F
northern saw-whet owl
lechuza^F norteña
Sägekauz^M
civetta^F acadica



vanneau^M
lapwing
avefría^F
Kiebitz^M
pavoncella^F



huître^M pie^F
oystercatcher
ostrero^M
Austernfischer^M
beccaccia^F di mare^M



perdrix^F
partridge
perdiz^F
Rebhuhn^N
pernice^F



ara^M
macaw
guacamayo^M
Ara^M
macao^M



cacatoès^M
cockatoo
cacatúa^F
Kakadu^M
cacatua^M



sterne^F
tern
golondrina^F de mar^M
Seeschwalbe^F
rondine^F di mare^M



pic^M
woodpecker
pájaro^M carpintero
Specht^M
picchio^M



corbeau^M
raven
cuervo^M
Rabe^M
corvo^M



albatros^M
albatross
albatros^M
Albatros^M
albatros^M



toucan^M
toucan
tucán^M
Tukan^M
tucano^M



faucon^M
falcon
halcón^M
Falke^M
falco^M



grand duc^M d'Amérique^F
great horned owl
búho^M real
Uhu^M
gufo^M reale



héron^M
heron
garza^F
Reiher^M
airone^M



condor^M
condor
cóndor^M
Kondor^M
condor^M



aigle^M
eagle
águila^F
Adler^M
aquila^F



manchot^M
penguin
pingüino^M
Pinguin^M
pinguino^M



pélican^M
pelican
pelicano^M
Pelikan^M
pellicano^M



cigogne^F
stork
cigüeña^F
Storch^M
cicogna^F



vautour^M
vulture
buitre^M
Geier^M
avvoltoio^M



autruche^F
ostrich
avestruz^M
Strauß^M
struzzo^M

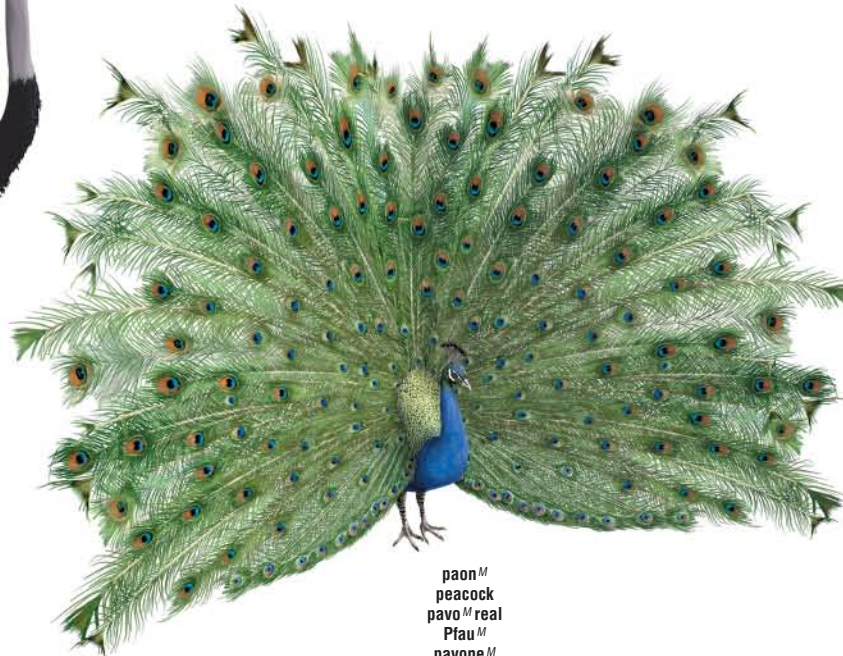

paon^M
peacock
pavo^M real
Pfau^M
pavone^M



flamant^M
flamingo
flamenco^M
Flamingo^M
fenicottero^M

exemples^M d'oiseaux^M



poussin^M
chick
polluelo^M
Küken^N
pulcino^M



caille^F
quail
codorniz^F
Wachtel^F
quaglia^F



pigeon^M
pigeon
paloma^F
Taube^F
piccione^M

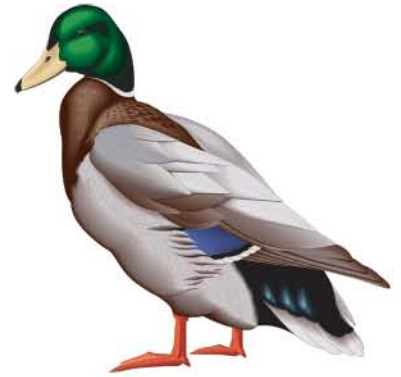

canard^M
duck
pato^M
Ente^F
anatra^F



poule^F
hen
gallina^F
Huhn^N
gallina^F



coq^M
rooster
gallo^M
Hahn^M
gallo^M

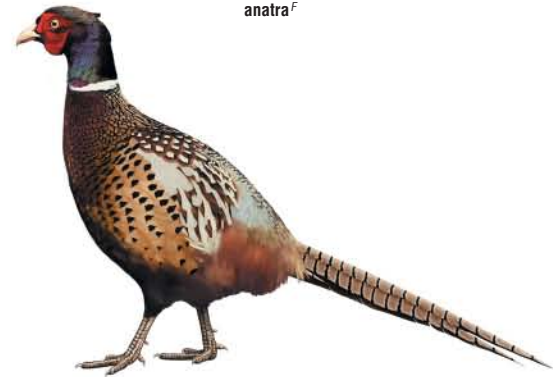

faisan^M
pheasant
faisán^M
Fasan^M
fagiano^M



pintade^F
guinea fowl
pintada^F
Perlhuhn^N
faraona^F



oie^F
goose
oca^F
Gans^F
oca^F



dindon^M
turkey
pavo^M
Truthahn^M
tacchino^M

morphologie^F de la taupe^F
morphology of a mole
morfología^F de un topo^M
äußere Merkmale^N eines Maulwurfs^M
morfologia^F di una talpa^F

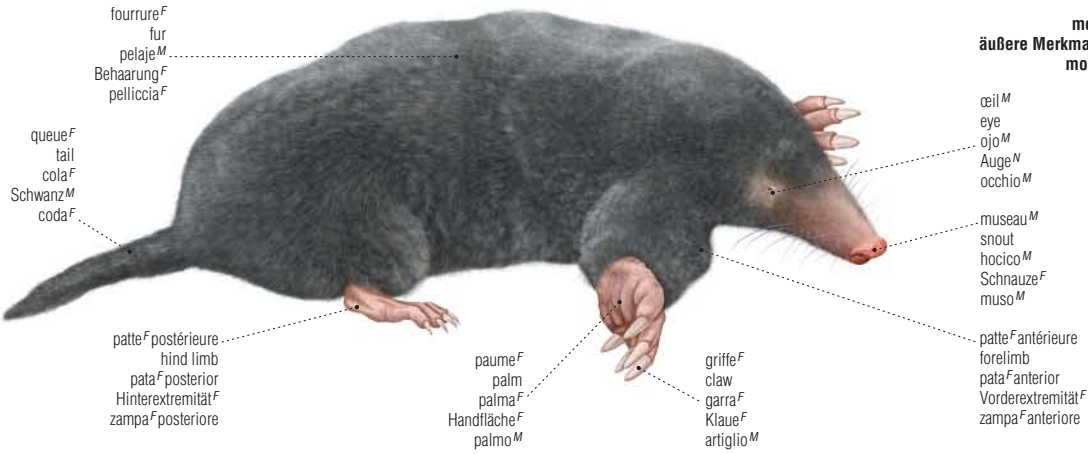

squelette^M de la taupe^F
skeleton of a mole
esqueleto^M de un topo^M
Skelett^N eines Maulwurfs^M
scheletro^M di una talpa^F

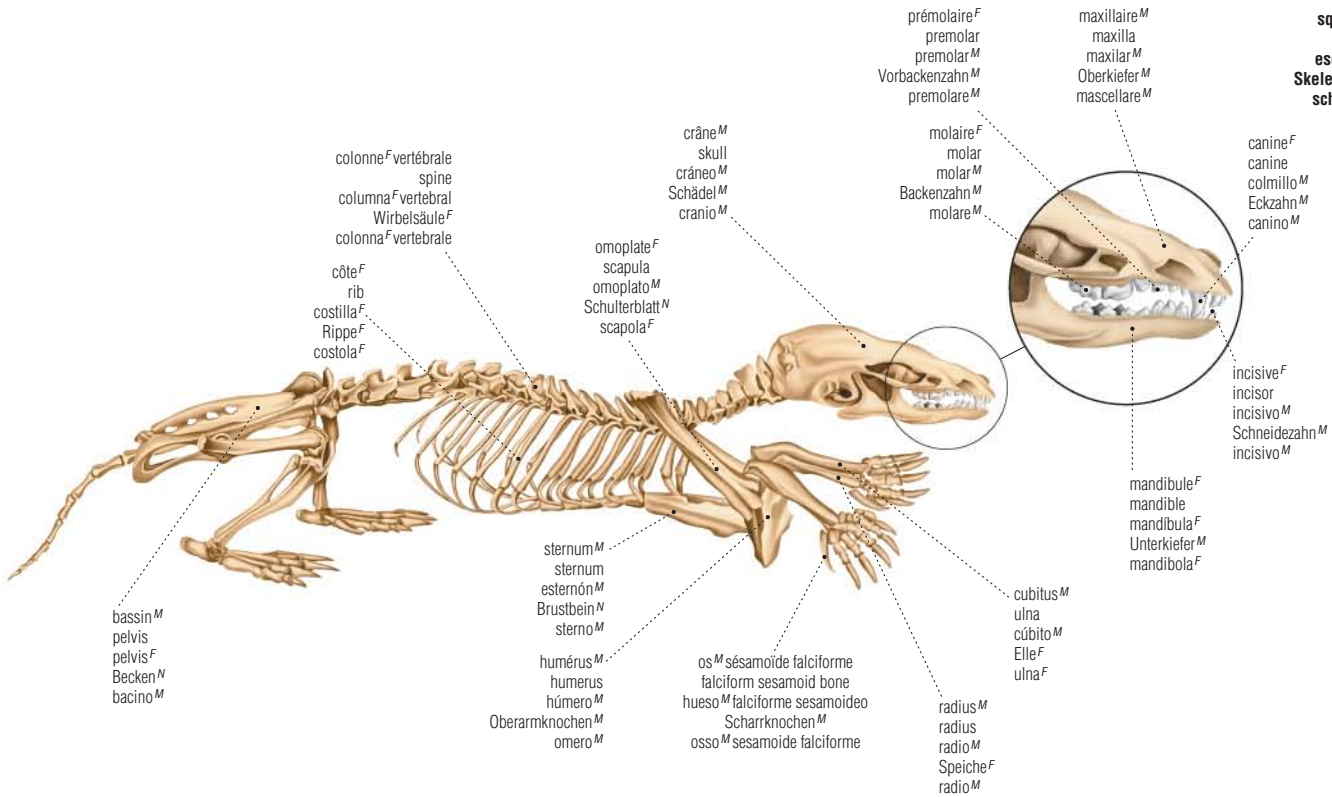

exemples^M de mammifères^M insectivores

examples of insectivorous mammals | ejemplos^M de mamíferos^M insectívoros | Beispiele^N für Insektenfresser^M | esempi^M di mammiferi^M insettivori



taupe^F
 mole
 topo^M
 Maulwurf^M
 talpa^F



hérisson^M
 hedgehog
 erizo^M
 Igel^M
 riccio^M



musaraigne^F
 shrew
 musaraña^F
 Spitzmaus^F
 toporagno^M

rongeur^M

rodent | roedor^M | Nagetier^N | roditore^M

morphologie^F du rat^M
morphology of a rat
morfología^F de una rata^F
äußere Merkmale^N einer Ratte^F
morfologia^F di un ratto^M

pavillon^M
pinna
pabellón^M de la oreja^F
Ohrmuschel^F
padiglione^M auricolare
vibrisse^F
vibrissa
vibrissas^F
Sinushaar^N
vibrissa^F
nez^M
nose
nariz^F
Nase^F
naso^M
doigt^M
digit
dedo^M
Digitus^M
dito^M

pelage^M
fur
pelaje^M
Behaarung^F
pellaccia^F

queue^F
tail
cola^F
Schwanz^M
coda^F



squelette^M du rat^M
skeleton of a rat
esqueleto^M de una rata^F
Skelett^N einer Ratte^F
scheletro^M di un ratto^M

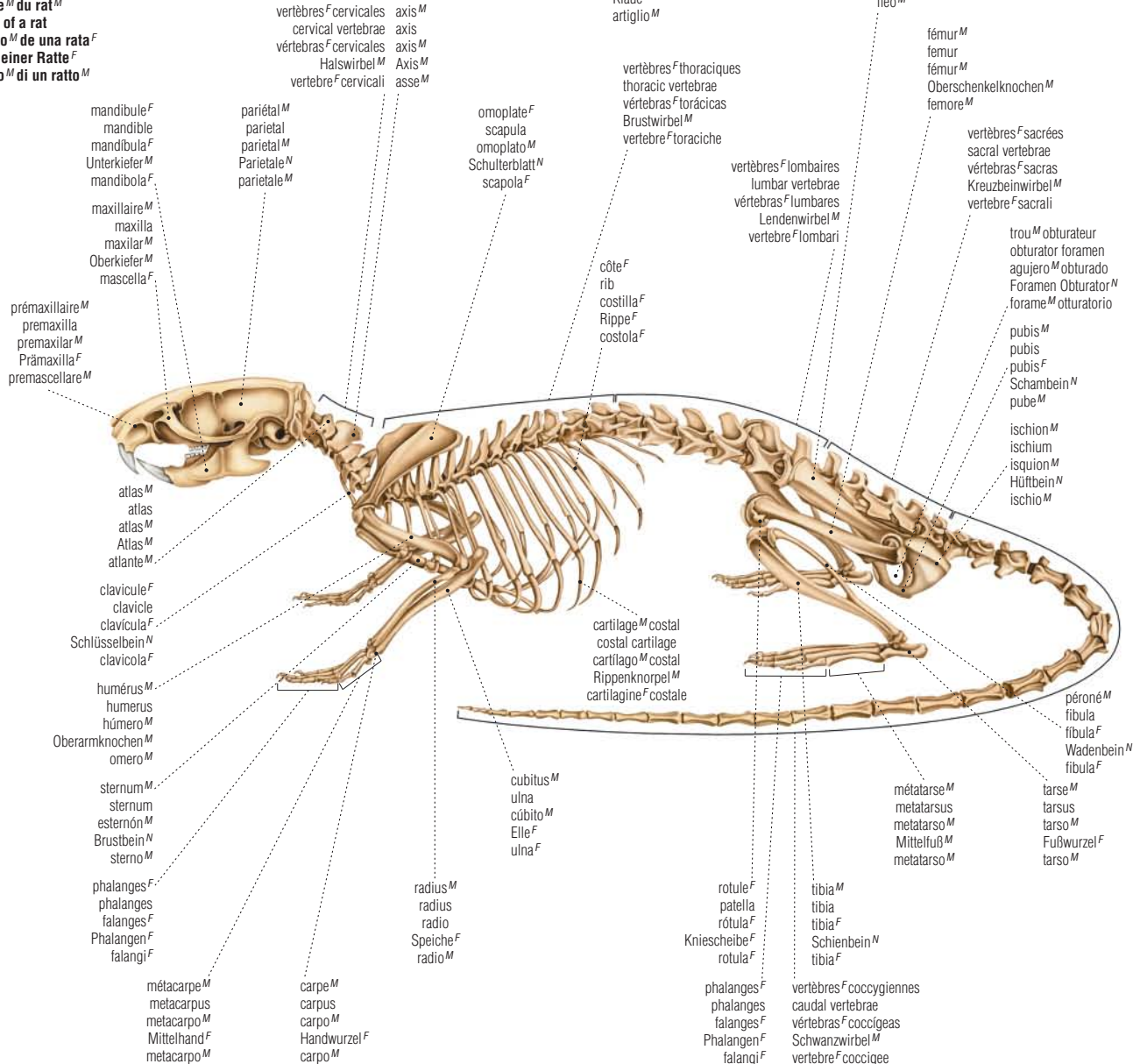

vertèbres^F cervicales
cervical vertebrae
vértebras^F cervicales
Halswirbel^M
vertebre^F cervicali

axis^M
axis
axis^M
Axis^M
asse^M

griffe^F
claw
garra^F
Klaue^F
artiglio^M

ilion^M
ilium
ilium^M
Darmbein^N
ileo^M

fémur^M
femur
fémur^M
Oberschenkelknochen^M
femore^M

vertèbres^F sacrées
sacral vertebrae
vértebras^F sacras
Kreuzbeinwirbel^M
vertebre^F sacrali

trou^M obturateur
obturator foramen
agujero^M obturado
Foramen Obturator^N
forame^M obturatorio

pubis^M
pubis
pubis^F
Schambein^N
pube^M
ischion^M
ischium
isquion^N
Hüftbein^N
ischio^M

péroné^M
fibula
fibula^F
Wadenbein^N
fibula^F
tarse^M
tarsus
tarso^M
Fußwurzel^F
tarso^M

vertèbres^F thoraciques
thoracic vertebrae
vértebras^F torácicas
Brustwirbel^M
vertebre^F toraciche

vertèbres^F lombaires
lumbar vertebrae
vértebras^F lumbares
Lendenwirbel^M
vertebre^F lombari

côte^F
rib
costilla^F
Rippe^F
costola^F

omoplate^F
scapula
omoplato^M
Schulterblatt^N
scapola^F

pariétal^M
parietal
parietal^M
Parietale^N
parietale^M

mandibule^F
mandible
mandibula^F
Unterkiefer^M
mandibola^F

maxillaire^M
maxilla
maxilar^M
Oberkiefer^M
mascella^F

prémaxillaire^M
premaxilla
premaxilar^M
Prämaxilla^F
premaxillare^M

atlas^M
atlas
atlas^M
Atlas^M
atlante^M

clavicule^F
clavicle
clavicula^F
Schlüsselbein^N
clavicola^F

humérus^M
humerus
húmero^M
Oberarmknochen^M
omero^M

sternum^M
sternum
esternón^M
Brustbein^N
sterno^M

phalanges^F
phalanges
falanges^F
Phalangen^F
falangi^F

métacarpe^M
metacarpus
metacarpo^M
Mittelhand^F
metacarpo^M

carpe^M
carpus
carpo^M
Handwurzel^F
carpo^M

radius^M
radius
radio
Speiche^F
radio^M

cubitus^M
ulna
cúbito^M
Elle^F
ulna^F

rotule^F
patella
rótula^F
Kniescheibe^F
rotula^F

phalanges^F
phalanges
falanges^F
Phalangen^F
falangi^F

tibia^M
tibia
tibia^F
Schienbein^N
tibia^F

vertèbres^F coccygiennes
caudal vertebrae
vértebras^F coccígeas
Schwanzwirbel^M
vertebre^F coccígee

exemples^M de mammifères^M rongeurs^M

examples of rodents | ejemplos^M de roedores^M | Beispiele^N für Nagetiere^N | esempi^M di roditori^M



mulot^M
field mouse
ratón^M de campo^M
Feldmaus^F
topo^M campagnolo



tamia^M
chipmunk
ardilla^F listada^N
Backenhörnchen^N
tamia^M



gerboise^F
jerboa
jerbo^M
Wüstenspringmaus^F
gerboa^M



hamster^M
hamster^M
hámster^M
Hamster^M
criceto^M



écureuil^M
squirrel
ardilla^F
Eichhörnchen^N
sciottolo^M



rat^M
rat^M
rata^F
Ratte^F
ratto^M

cochon^M d'Inde
guinea pig
cobaya^F
Meerschweinchen^N
cavia^F



marmotte^F
woodchuck
marmota^F
Waldmurmeltier^N
marmotta^F



porc-épic^M
porcupine
puerco^M espín
Stachelschwein^N
porcospino^M



castor^M
beaver
castor^M
Biber^M
castoro^M

mâchoires^F de rongeur^M et de lagomorphe^M

rodent's and lagomorph's jaws | mandíbulas^F de roedores^M y lagomorfos^M | Nagetierkiefer^M und Hasentierkiefer^M | fauci^F di roditori^M e lagomorfi^M

mâchoire^F de rongeur^M: rat^M
rodent's jaw: rat
mandíbula^F de un roedor^M: rata^F
Nagetierkiefer^M: Ratte^F
fauce^F di un roditore^M: ratto^M

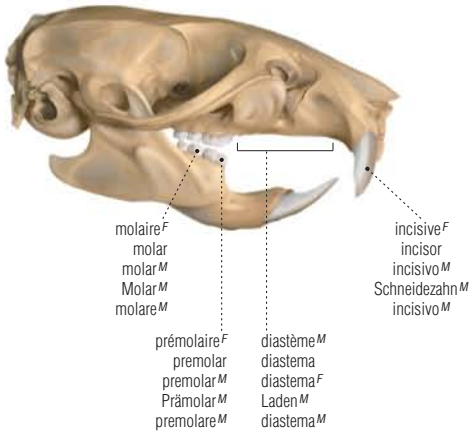

mâchoire^F de lagomorphe^M: lapin^M
lagomorph's jaw: rabbit
mandíbula^F de un lagomorfo^M: conejo^M
Hasentierkiefer^M: Kaninchen^N
fauce^F di un lagomorfo^M: coniglio^M

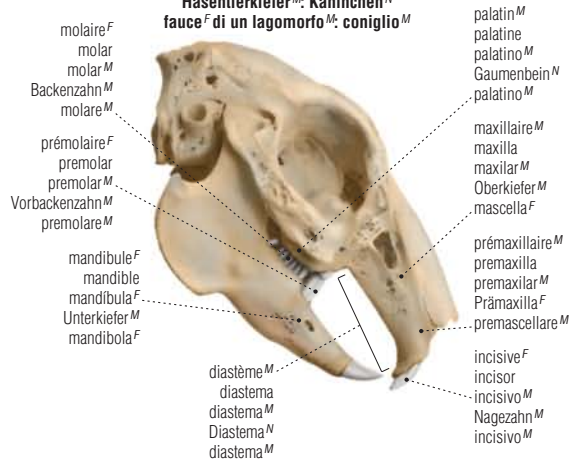

exemples^M de mammifères^M lagomorphes^M

examples of lagomorphs | ejemplos^M de lagomorfos^M | Beispiele^N für Hasentiere^N | esempi^M di lagomorfi^M



pika^M
pika^F
pica^F
Pfeifhase^M
lepre^F fischiante



lapin^M
rabbit
conejo^M
Kaninchen^N
coniglio^M



lièvre^M
hare
liebre^F
Hase^M
lepre^F

anatomie^F du cheval^M
 anatomy of a horse^M
 anatomía^F de un caballo^M
 Anatomie^F eines Pferdes^N
 anatomia^F di un cavallo^M

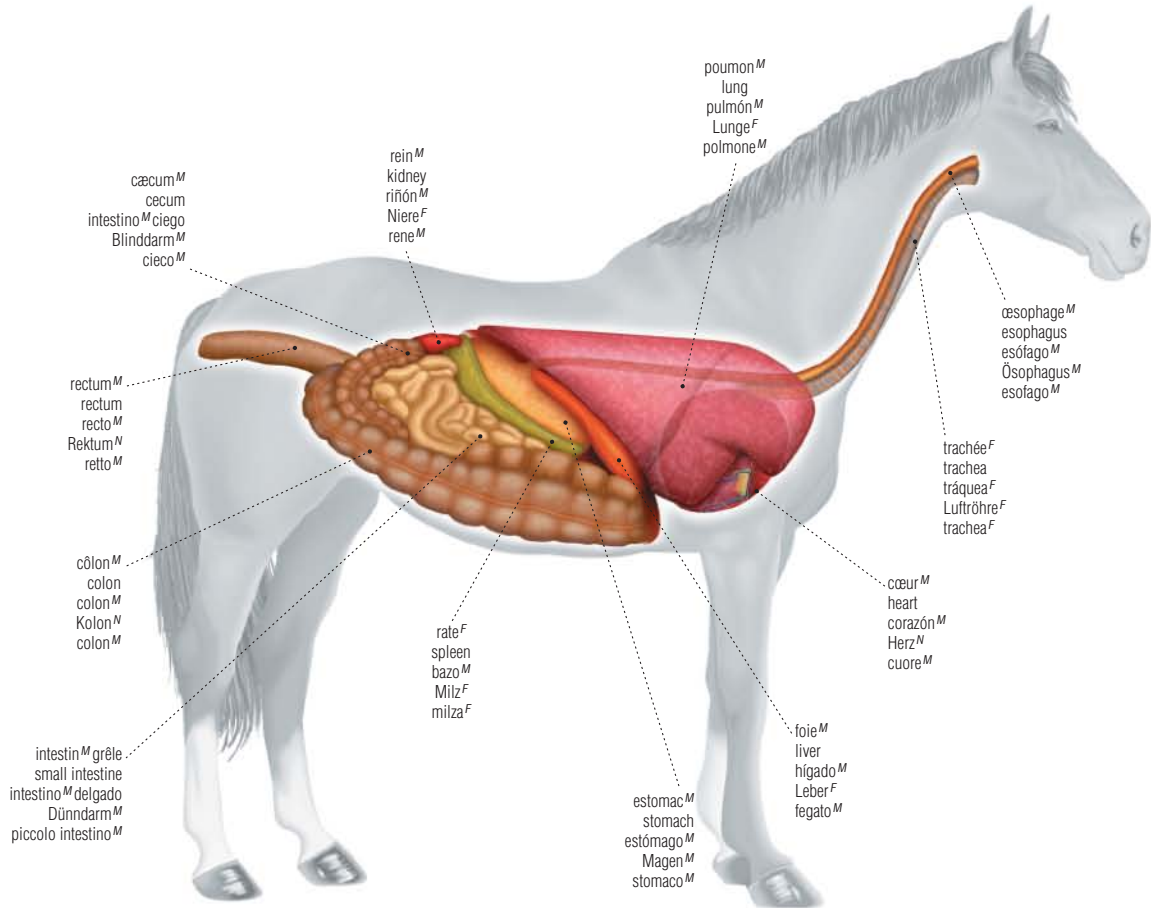

amble^M
 pace
 portante^M
 Passgang^M
 ambio^M

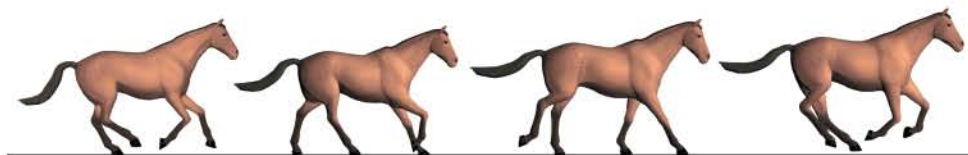

galop^M
 canter
 galope^M
 Galopp^M
 galoppo^M

cheval^M

squelette^M du cheval^M
 skeleton of a horse
 esqueleto^M de un caballo^M
 Skelett^N eines Pferdes^N
 scheletro^M di un cavallo^M

REGNE ANIMAL

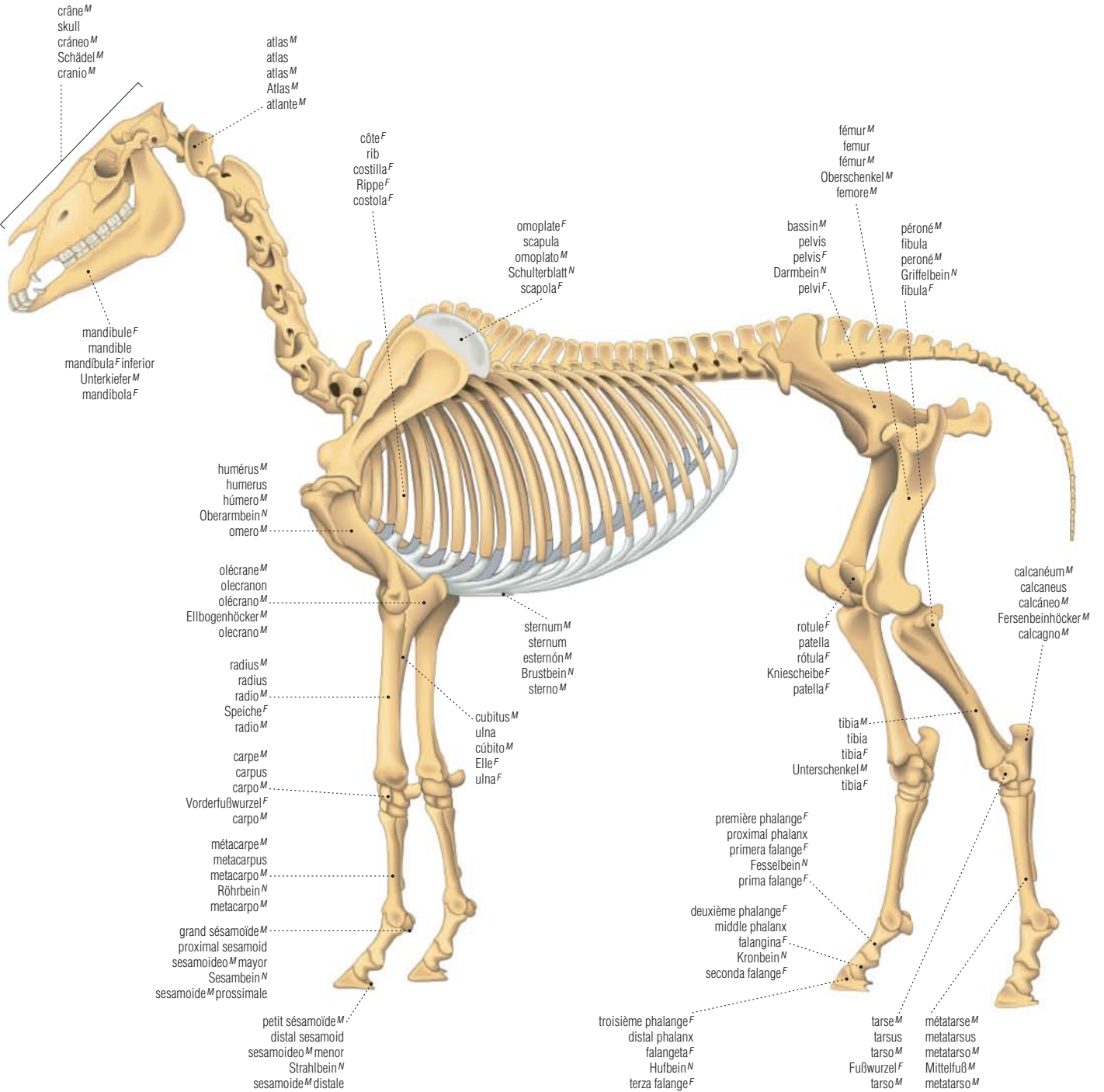

vertèbres^F cervicales
 cervical vertebrae
 vértebras^F cervicales
 Halswirbel^M
 vertebre^F cervicali



vertèbres^F thoraciques
 thoracic vertebrae
 vértebras^F torácicas
 Brustwirbel^M
 vertebre^F toraciche



vertèbres^F lombaires
 lumbar vertebrae
 vértebras^F lumbares
 Lendenwirbel^M
 vertebre^F lombari



vertèbres^F sacrées
 sacral vertebrae
 vértebras^F sacras
 Kreuzbeinwirbel^M
 vertebre^F sacrali



vertèbres^F coccygiennes
 caudal vertebrae
 vértebras^F caudales
 Schwanzwirbel^M
 vertebre^F coccigee

face^F plantaire du sabot^M
planter surface of the hoof^M
superficie^F plantar del casco^M
Unterseite^F des Hufs^M
superficie^F plantare dello zoccolo^M

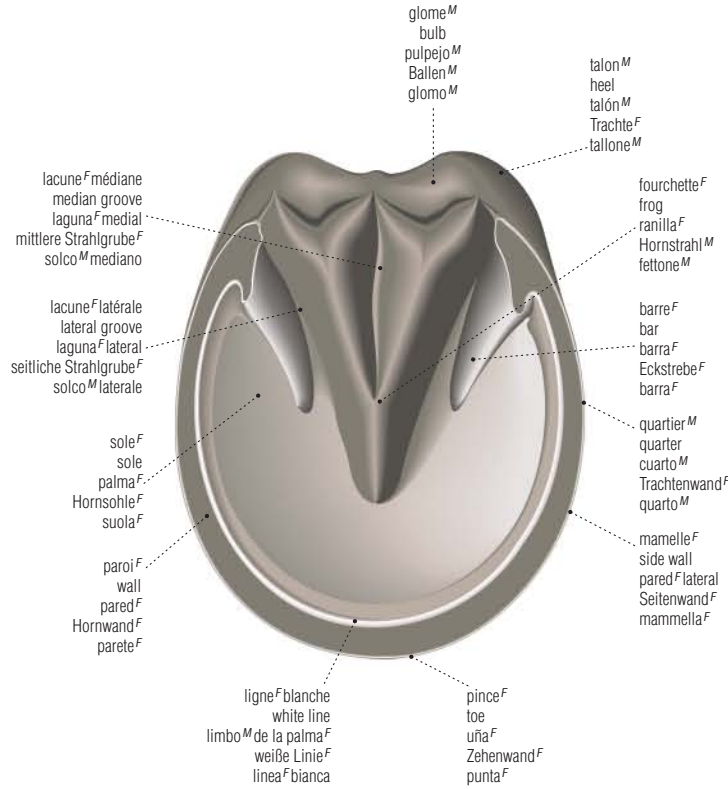

fer^M à cheval^M
horseshoe
herradura^F
Hufeisen^N
ferro^M di cavallo^M

sabot^M
hoof
casco^M
Huf^M
zoccolo^M

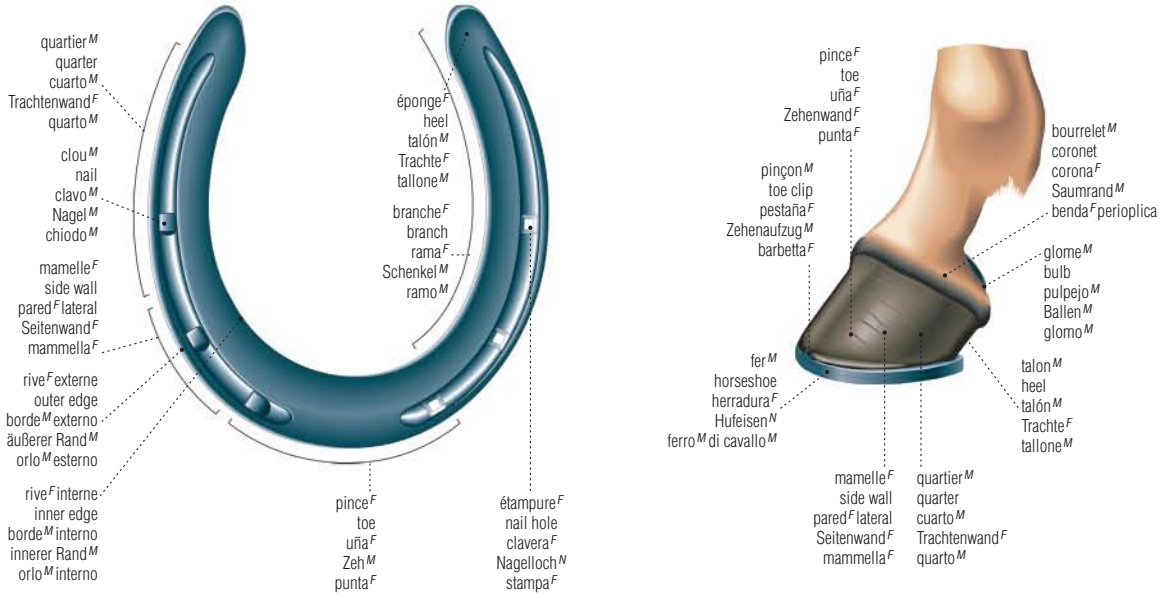

exemples^M de sabots^M

examples of hooves | ejemplos^M de pezuñas^F | Beispiele^M für Hufe^M | esempi^M di zoccoli^M



exemples^M de mammifères^M ongulés

examples of ungulate mammals | ejemplos^M de mamíferos^M ungulados | Beispiele^M für Huftiere^M | esempi^M di mammiferi^M ungulati

RÈGNE ANIMAL



pecari^M
 peccary
 pécari^M
 Nabelschwein^N
 pecari^M



sanglier^M
 wild boar
 jabali^M
 Wildschwein^N
 cinghiale^M



porc^M
 pig
 cerdo^M
 Schwein^N
 maiale^M



chèvre^F
 goat
 cabra^F
 Ziege^F
 capra^F



antilope^F
 antelope
 antilope^M
 Antilope^F
 antilope^F



mouton^M
 sheep
 oveja^F
 Schaf^M
 pecora^F



veau^M
 calf
 ternero^M
 Kalb^N
 vitello^M



cerf^M de Virginie^F; chevreuil^M
 white-tailed deer
 ciervo^M de Virginia^F
 Weißwedelhirsch^M
 cervo^M dalla coda^F bianca



mouflon^M
 mouflon
 mufión^M
 Mufflon^M
 mufione^M



renne^M; caribou^M
 caribou
 reno^M
 Rentier^N
 renna^F



cerf^M du Canada^M; wapiti^M
 elk
 uapiti^M
 Wapitihirsch^M
 wapiti^M



okapi^M
 okapi
 okapi^M
 Okapi^M
 okapi^M



âne^M
 ass
 asno^M
 Esel^M
 asino^M



mulet^M
 mule
 mula^F
 Maultier^N
 mulo^M

vache^F
 cow
 vaca^F
 Kuh^F
 mucca^F



zèbre^M
 zebra
 cebra^F
 Zebra^N
 zebra^F



lama^M
 llama
 llama^F
 Lama^N
 lama^M



bison^M
 bison
 bisonte^M
 Bison^M
 bisonte^M



buffle^M
 buffalo
 búfalo^M
 Büffel^M
 bufalo^M



bœuf^M
ox
buey^M
Ochse^M
bue^M



yack^M
yak
yak^M
Yak^M
yak^M



cheval^M
horse
caballo^M
Pferd^N
cavallo^M



élan^M; orignal^M
moose
alce^M
Elch^M
alce^F



chameau^M
bactrian camel
cammello^M
Kamel^N
cammello^M



dromadaire^M
dromedary camel
dromedario^M
Dromedar^N
dromedario^M



rhinocéros^M
rhinoceros
rinoceronte^M
Nashorn^N
rinoceronte^M



hippopotame^M
hippopotamus
hipopótamo^M
Nilpferd^N
ippopotamo^M

girafe^F
giraffe
jirafa^F
Giraffe^F
giraffa^F

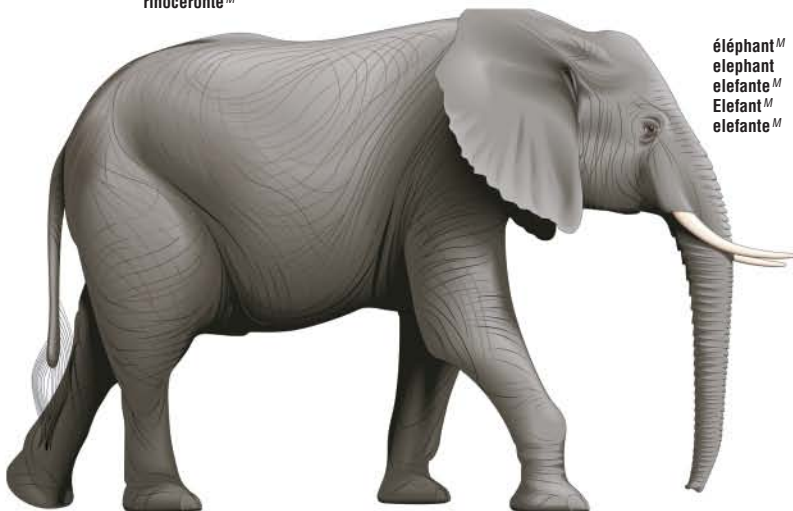
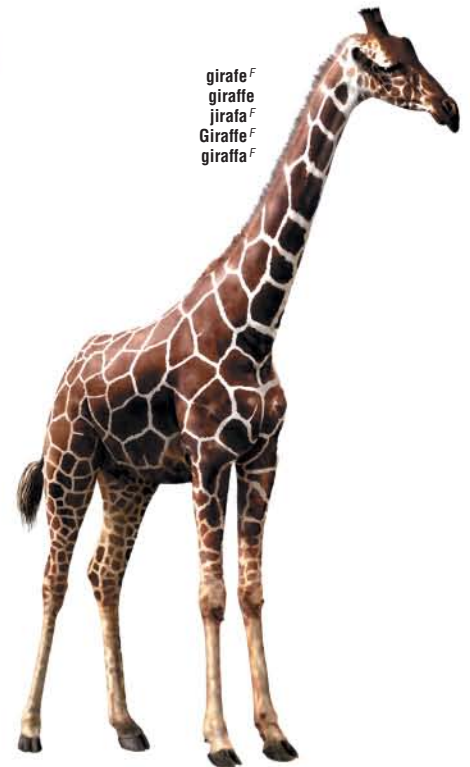

éléphant^M
elephant
elefante^M
Elefant^M
elefante^M

chien^M

dog | perro^M | Hund^M | cane^M

morphologie^F du chien^M
morphology of a dog
morfología^F de un perro^M
äußere Merkmale^N eines Hundes^M
morfologia^F di un cane^M

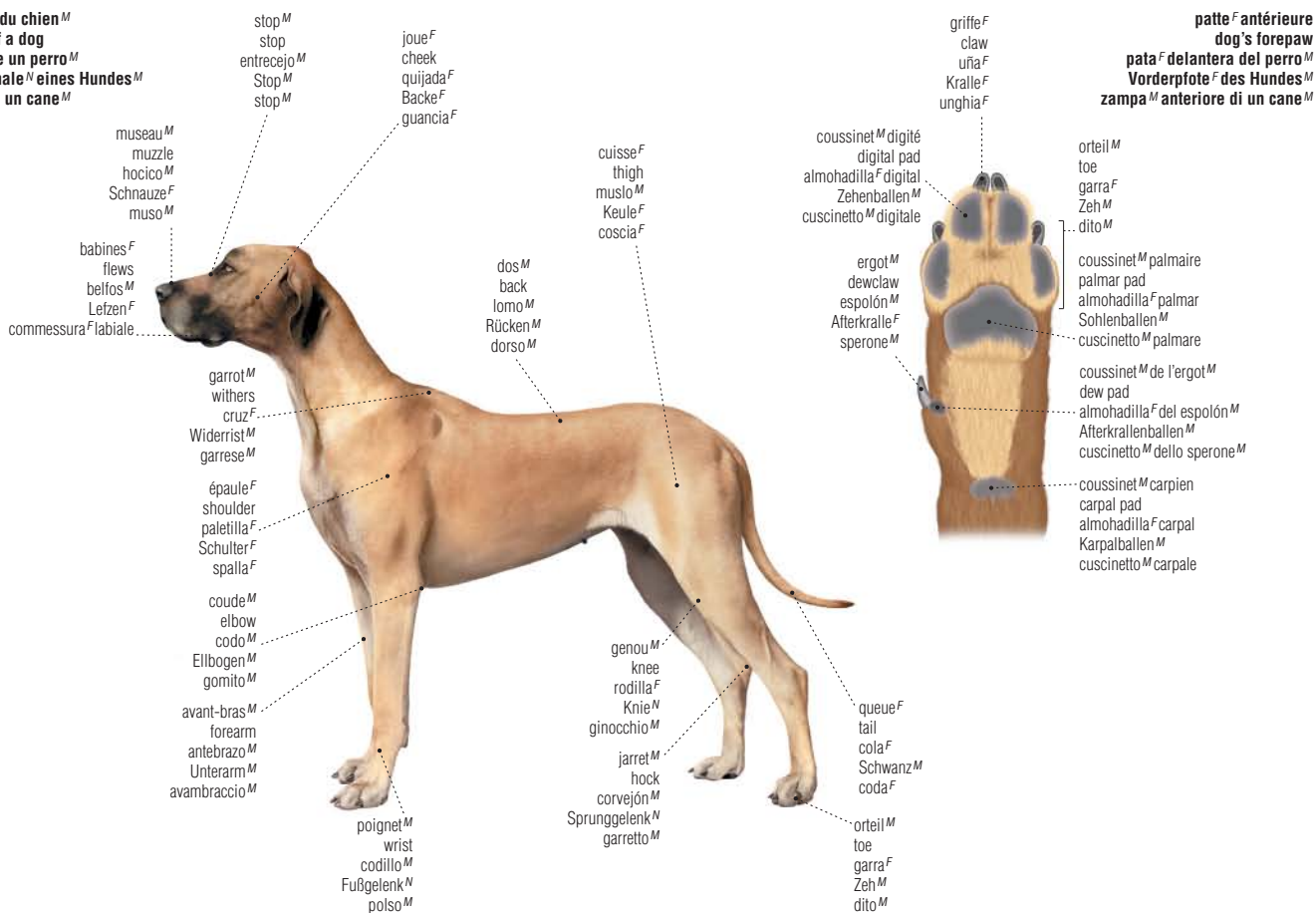

racés^F de chiens^M

dog breeds | razas^F de perros^M | Hunderassen^F | razze^F canine



bouledogue^M
bulldog
bulldog^M
Bulldogge^F
bulldog^M



schnauzer^M
schnauzer
schnauzer^M
Schnauzer^M
schnauzer^M



caniche^M
poodle
caniche^M
Pudel^M
barbone^M



chow-chow^M
chow chow
chow chow^M
Chow-Chow^M
chow-chow^M



colley^M
collie^M
collie^M
Collie^M
collie^M



berger^M allemand
German shepherd
pastor^M alemán
Deutscher Schäferhund^M
pastore^M tedesco

squelette^M du chien^M
 skeleton of a dog^M
 esqueleto^M de un perro^M
 Skelett^N eines Hundes^M
 scheletro^M di un cane^M

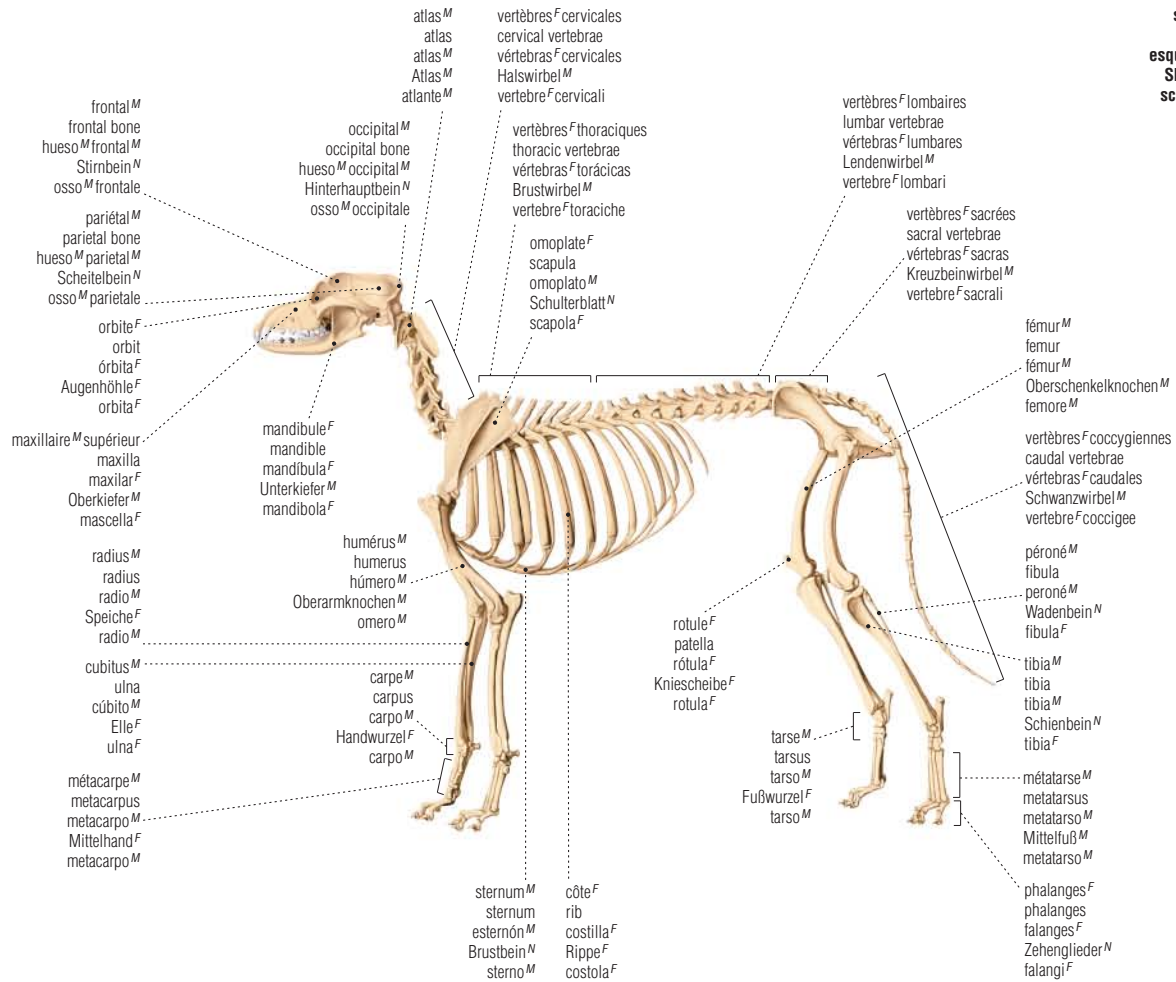

racés^F de chiens^M



dalmatien^M
 dalmatian
 dálmata^M
 Dalmatiner^M
 dalmata^M



lévrier^M
 greyhound
 lebrero^M
 Windhund^M
 levriero^M



saint-bernard^M
 Saint Bernard
 San Bernardo^M
 Bernhardiner^M
 sanbernardo^M



danois^M
 Great Dane
 Gran Danés^M
 Dänische Dogge^F
 alano^M

chat^M

cat | gato^M doméstico | Katze^F | gatto^M

tête^F
 cat's head
 cabeza^F
 Kopf^M der Katze^F
 testa^F di gatto^M

REGNE ANIMAL

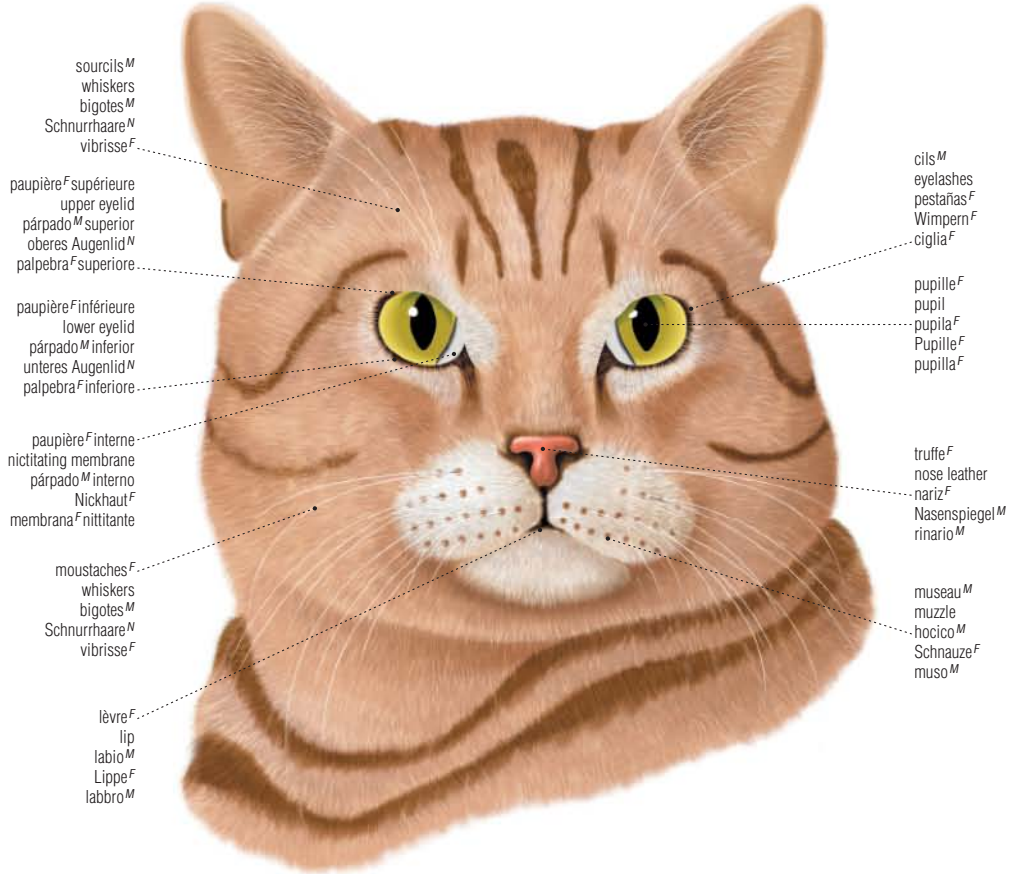

rases^F de chats^M

cat breeds | razas^F de gatos^M | Katzenrassen^F | razze^F di gatti^M



américain^M à poil^M court
 American shorthair
 American^M shorthair
 Amerikanische Kurzhaarkatze^F
 gatto^M americano a pelo^M corto



persan^M
 Persian
 persa^M
 Perserkatze^F
 persiano^M



Maine coon^M
 Maine coon
 Maine Coon^M
 Maine Coon^F
 gatto^M del Maine^M



oreille^F
ear
oreja^F
Ohr^N
orecchio^M

œil^M
eye
ojo^M
Auge^N
occhio^M

fourrure^F
fur
pelaje^M
Fell^N
pelame^M

queue^F
tail
cola^F
Schwanz^M
coda^F

morphologie^F du chat^M
morphology of a cat
morfoloġia^F de un gato^M
äußere Merkmale^N einer Katze^F
morfoloġia^F di un gatto^M

griffe^F rétractée
retracted claw
uña^F retraída
eingezogene Krallen^F
unghia^F retratta

griffe^F
claw
uña^F
Krallen^F
unghia^F
phalange^F distale
distal phalanx
falange^F distale
Krallenbein^N
falange^F distale

métacarpe^M
metacarpus
metacarpo^M
Mittelglied^N
metacarpo^M
tendon^M
tendon
tendón^M
Sehne^F
tendine^M
phalange^F médiane
middle phalanx
falange^F mediana
Kronbein^M
falange^F mediana
phalange^F proximale
proximal phalanx
falange^F
Fesselbein^M
falange^F proximale

ligament^M élastique
elastic ligament
ligamento^M elástico
elastisches Ligament^N
legamento^M elastico

tendon^M
tendon
tendón^M
Sehne^F
tendine^M
cousinet^M digité
digital pad
almohadilla^F digital
Zehenballen^M
cuscinetto^M digitale
cousinet^M plantaire
plantar pad
almohadilla^F plantar
Sohlenballen^M
cuscinetto^M plantare

griffe^F abaissée
extended claw
uña^F extendida
ausgestreckte Krallen^F
unghia^F protratta

raças^F de chats^M



siamois^M
Siamese
siamés^M
Siamkatze^F
siamese^M



abyssin^M
Abyssinian
abisinio^M
Abessinierkatze^F
abissino^M



chat^M de l'île^F de Man
Manx
Manx^M
Manxkatze^F
gatto^M dell'isola^F di Man

exemples^M de mammifères^M carnivores

examples of carnivorous mammals | ejemplos^M de mamíferos^M carnívoros | Beispiele^M für Raubtiere^M | esempi^M di mammiferi^M carnivori

REGNE ANIMAL



belette^F
weasel
comadreja^F
Wiesel^N
donnola^F



vison^M
mink
visón^M
Nerz^M
visone^M



fouine^F
stone marten
garduña^F
Steinmarder^M
faina^F



martre^F
marten
marta^F
Marder^M
martora^F



renard^M
fox
zorro^M
Fuchs^M
volpe^F



raton^M laveur
raccoon
mapache^M
Waschbär^M
procione^M



mangouste^F
mongoose
mangosta^F
Mungo^M
mangusta^F



fennec^M
fennec
feneç^M
Wüstenfuchs^M
volpe^F del deserto^M



loutre^F de rivière^F
river otter
nutria^F de río^M
Seeotter^M
lontra^F comune



moufette^F
skunk
mofeta^F
Stinktief^N
moffetta^F



blaireau^M
badger
tejón^M
Dachs^M
tasso^M



hyène^F
hyena
hiena^F
Hyäne^F
iena^F



loup^M
wolf
lobo^M
Wolf^M
lupo^M



lynx^M
lynx
lince^M
Luchs^M
lince^F



puma^M
cougar
puma^M
Puma^M
puma^M



guépard^M
cheetah
guepardo^M
Gepard^M
ghepardo^M

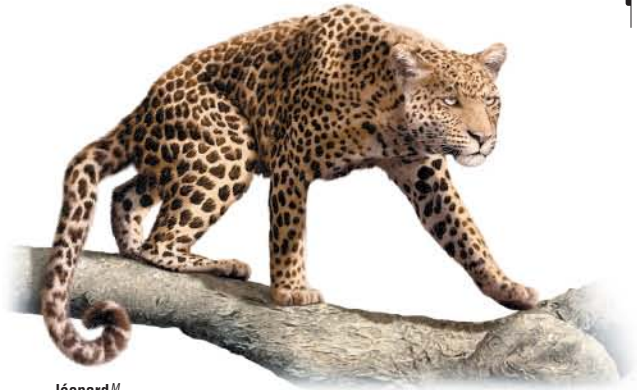

léopard^M
leopard
leopardo^M
Leopard^M
leopardo^M

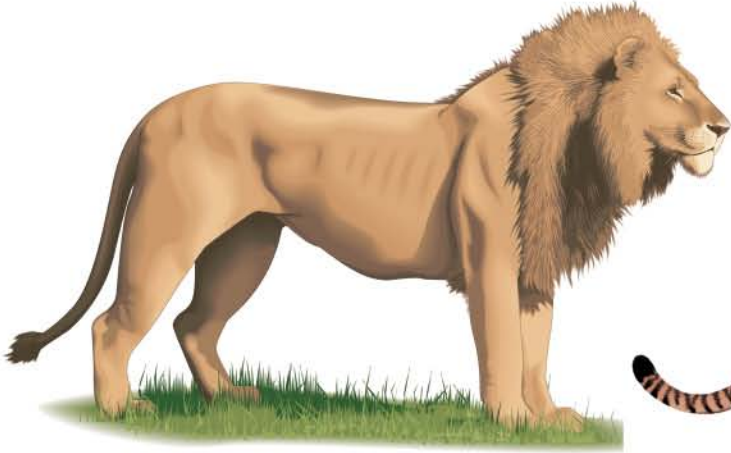

lion^M
lion
león^M
Löwe^M
leone^M



jaguar^M
jaguar
jaguar^M
Jaguar^M
giaguaro^M



tigre^M
tiger
tigre^M
Tiger^M
tigre^F



ours^M noir
black bear
oso^M negro
Schwarzbär^M
orso^M bruno

ours^M polaire
polar bear
oso^M polar
Eisbär^M
orso^M polare



dauphin^M

dolphin | delfín^M | Delphin^M | delfino^M

morphologie^F du dauphin^M
morphology of a dolphin
morfología^F de un delfín^M
äußere Merkmale^N eines Delphins^M
morfologia^F di un delfino^M

RÈGNE ANIMAL

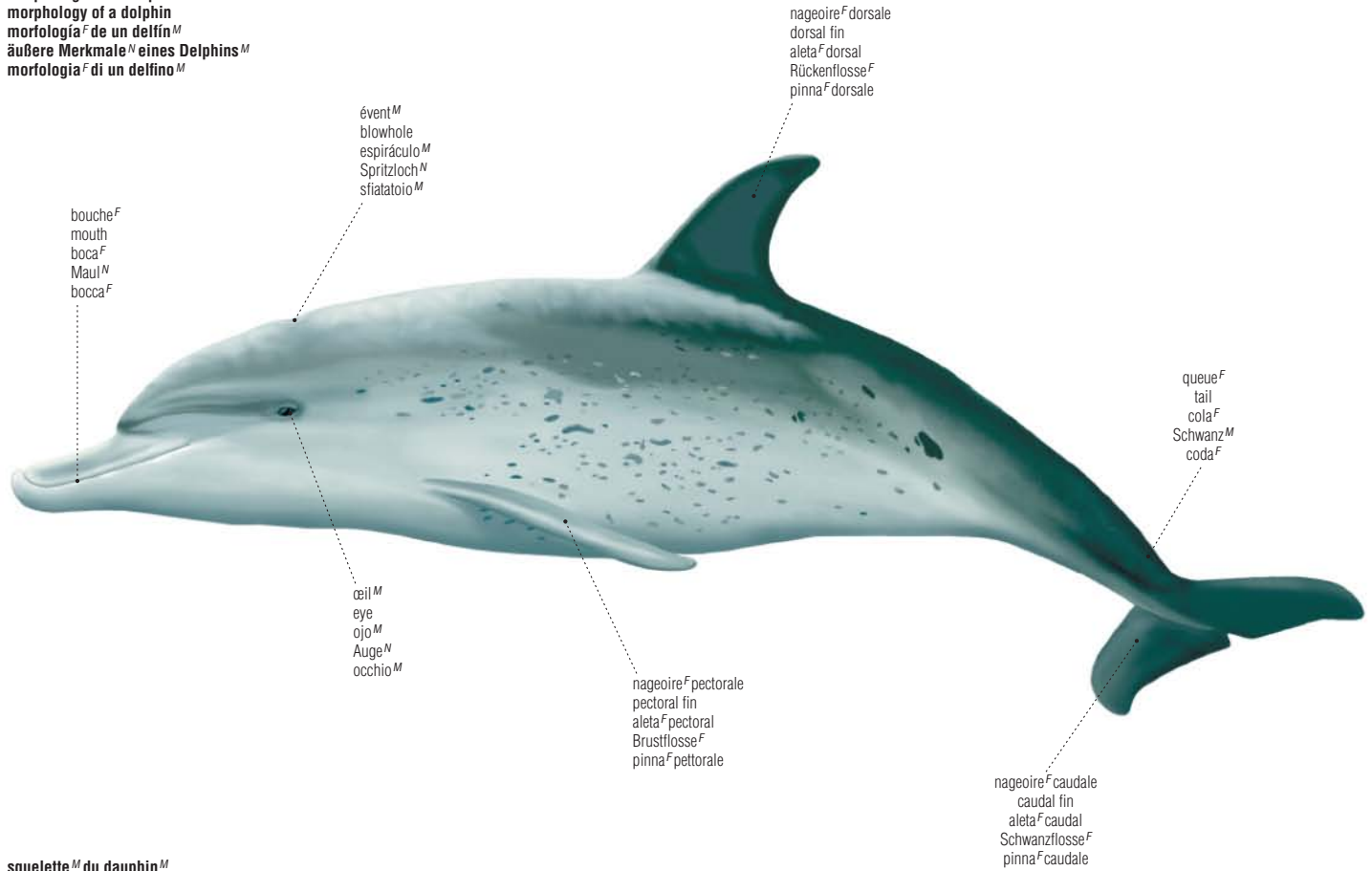

squelette^M du dauphin^M
skeleton of a dolphin
esqueleto^M de un delfín^M
Skelett^N eines Delphins^M
scheletro^M di un delfino^M

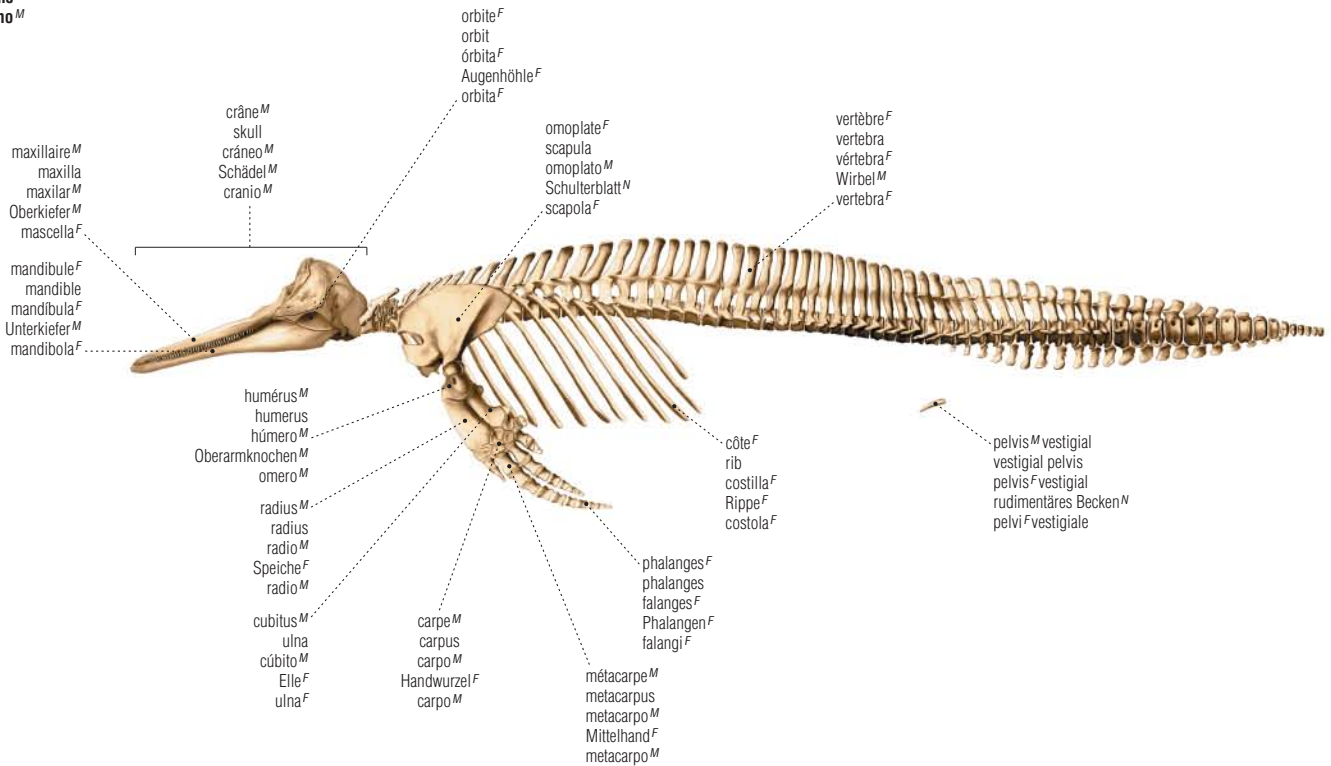

exemples^M de mammifères^M marins

examples of marine mammals | ejemplos^M de mamíferos^M acuáticos | Beispiele^M für Meeressäugtiere^M | esempi^M di mammiferi^M marini



phoque^M
seal
foca^F
Seehund^M
foca^F



otarie^F
sea lion
león^M marino
Seelöwe^M
leone^M marino



dauphin^M
dolphin
delfin^M
Delphin^M
delfino^M

marsouin^M
porpoise
marsopa^F
Tümmler^M
focena^F



narval^M
narwhal
narval^M
Narwal^M
narvalo^M



béluga^M
beluga whale
ballena^F blanca
Weißwal^M
balena^F bianca



orque^F
killer whale
orca^F
Schwertwal^M
orca^F



morse^M
walrus
morsa^F
Walross^N
tricheco^M



rorqual^M
humpback whale
rorcual^M
Buckelwal^M
balenottera^F



baleine^F
northern right whale
ballena^F
Wal^M
balena^F

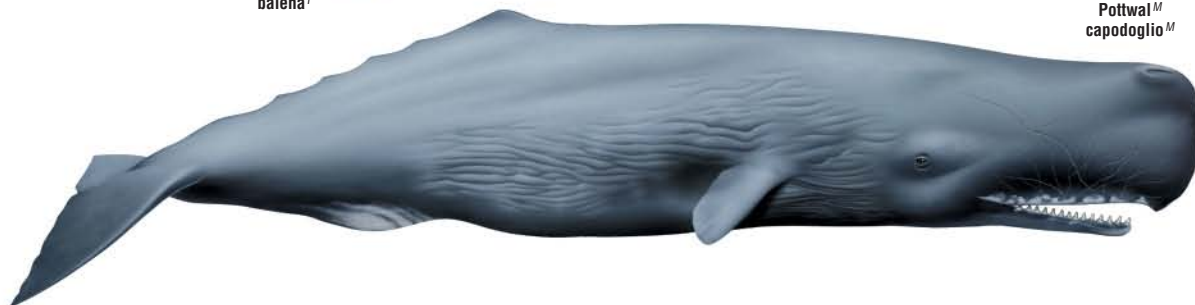

cachalot^M
sperm whale
cachalote^M
Pottwal^M
capodoglio^M

gorille^M

gorilla | gorila^M | Gorilla^M | gorilla^M

squelette^M du gorille^M
 skeleton of a gorilla^M
 esqueleto^M de un gorila^M
 Skelett^N eines Gorillas^M
 scheletro^M di un gorilla^M

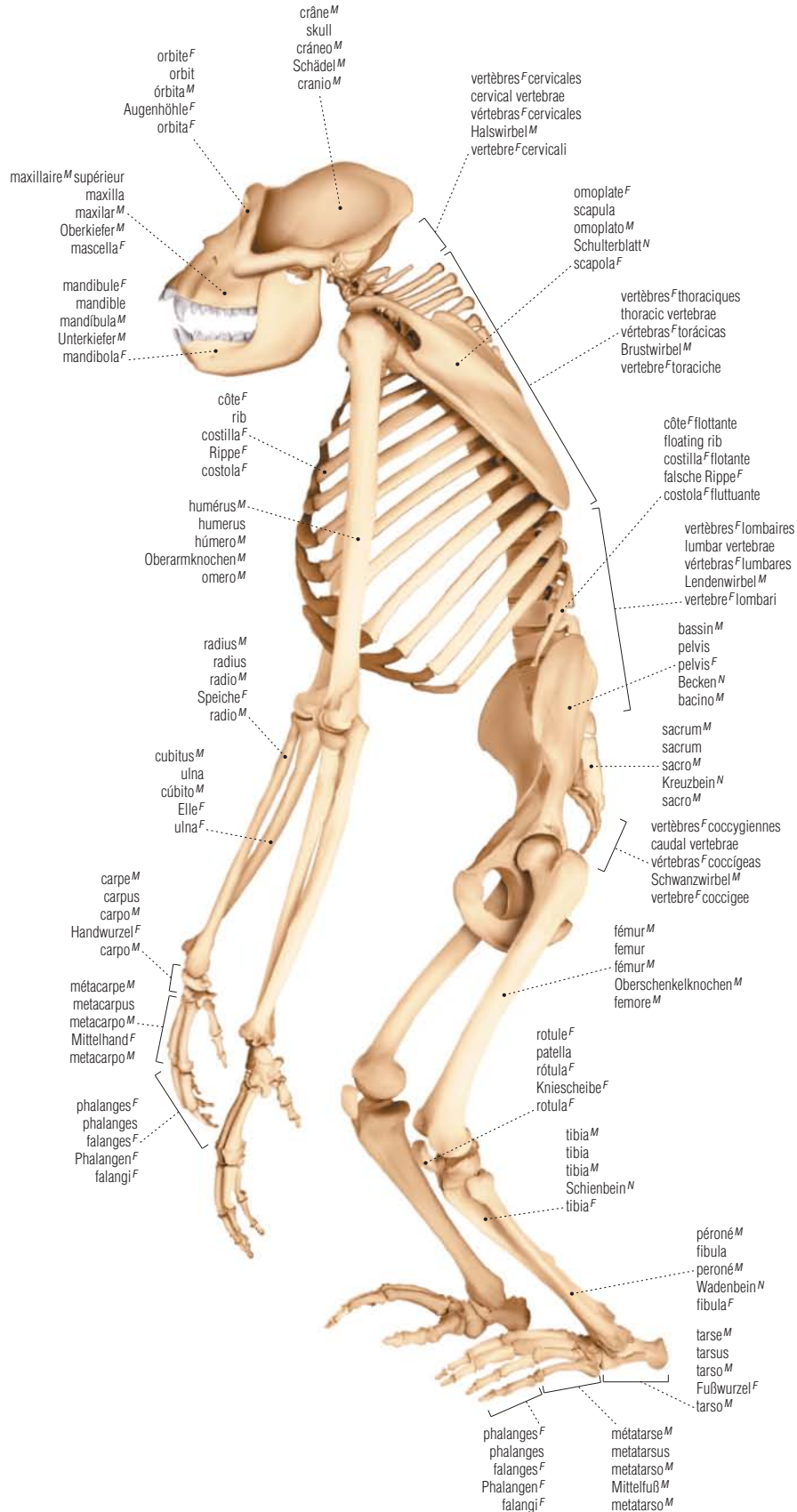

morphologie^F du gorille^M
 morphology of a gorilla
 morfología^F de un gorila^M
 äußere Merkmale^N eines Gorillas^M
 morfología^F di un gorilla^M

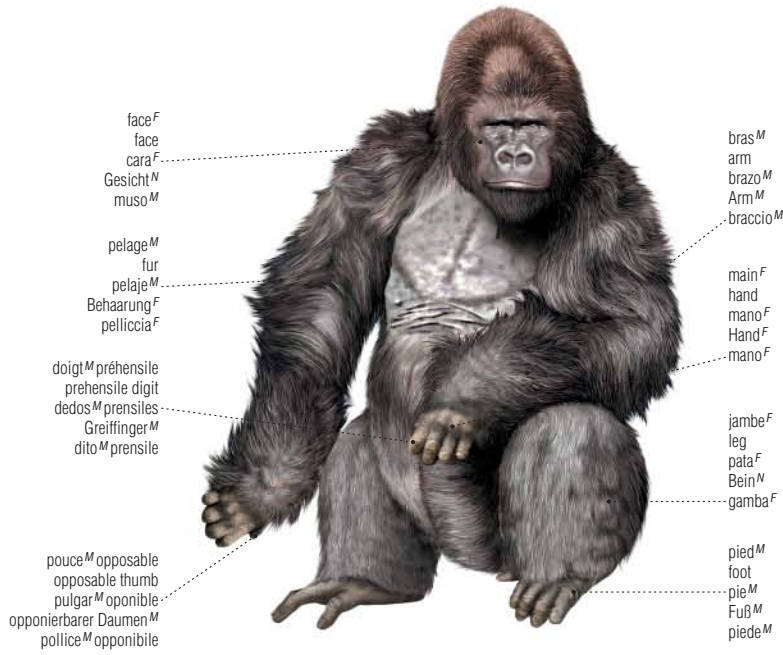

exemples^M de mammifères^M primates^M

examples of primates | ejemplos^M de primates^M | Beispiele^N für Primaten^M | esempi^M di primati^M



tamarin^M
 tamarin
 tamarino^M
 Tamarin^M
 tamarino^M

babouin^M
 baboon
 babuino^M
 Pavian^M
 babbuino^M



macaque^M
 macaque
 macaco^M
 Makak^M
 macaco^M



ouistiti^M
 marmoset
 titi^M
 Pinseläffchen^N
 uistiti^M



gibbon^M
 gibbon
 gibón^M
 Gibbon^M
 gibbone^M

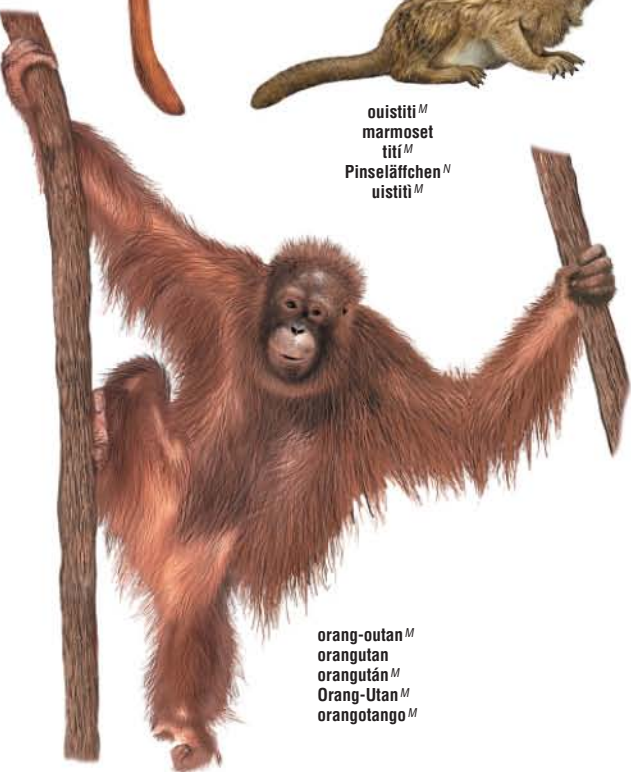

orang-outan^M
 orangutan
 orangután^M
 Orang-Utan^M
 orangotango^M



chimpanzé^M
 chimpanzee
 chimpancé^M
 Schimpanse^M
 scimpanzé^M



lémurien^M
 lemur
 lémur^M
 Lemure^M
 lemure^M

chauve-souris^F

bat | murciélago^M | Fledermaus^F | pipistrello^M

morphologie^F de la chauve-souris^F
morphology of a bat
morfología^F de un murciélago^M
äußere Merkmale^N einer Fledermaus^F
morfologia^F di un pipistrello^M

RÈGNE ANIMAL

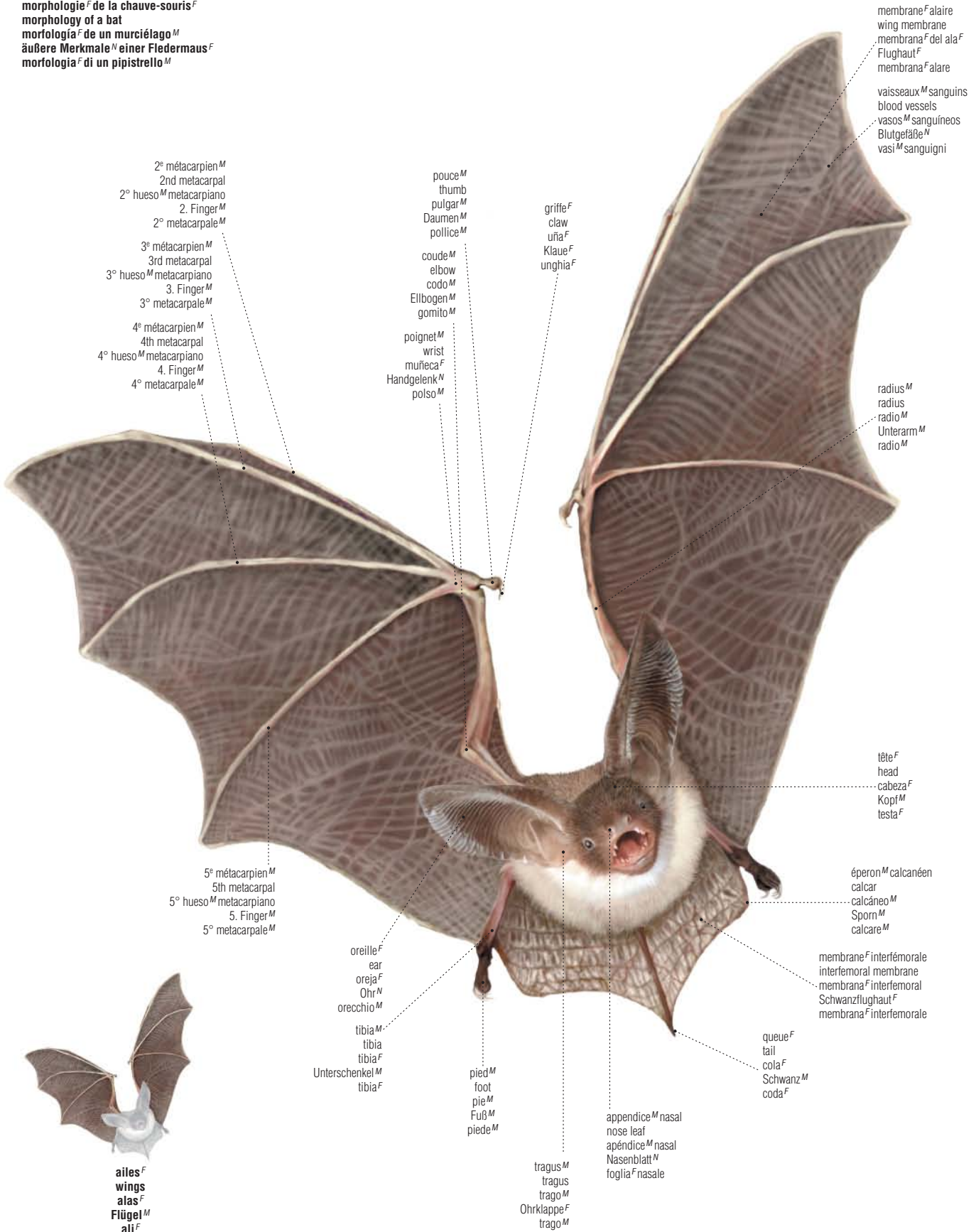

2^e métacarpien^M
 2nd metacarpal
 2^o hueso^M metacarpiano
 2. Finger^M
 2^o metacarpale^M

3^e métacarpien^M
 3rd metacarpal
 3^o hueso^M metacarpiano
 3. Finger^M
 3^o metacarpale^M

4^e métacarpien^M
 4th metacarpal
 4^o hueso^M metacarpiano
 4. Finger^M
 4^o metacarpale^M

pouce^M
 thumb
 pulgar^M
 Daumen^M
 pollice^M

coude^M
 elbow
 codo^M
 Ellbogen^M
 gomito^M

poignet^M
 wrist
 muñeca^F
 Handgelenk^N
 polso^M

griffe^F
 claw
 uña^F
 Klaue^F
 unghia^F

membrane^F alaire
 wing membrane
 membrana^F del ala^F
 Flughaut^F
 membrana^F alare

vaisseaux^M sanguins
 blood vessels
 vasos^M sanguíneos
 Blutgefäße^M
 vasi^M sanguigni

radius^M
 radius
 radio^M
 Unterarm^M
 radio^M

tête^F
 head
 cabeza^F
 Kopf^M
 testa^F

éperon^M calcanéen
 calcar
 calcáneo^M
 Sporn^M
 calcare^M

membrane^F interfémorale
 interfemoral membrane
 membrana^F interfemorale
 Schwanzflughaut^F
 membrana^F interfemorale

queue^F
 tail
 cola^F
 Schwanz^M
 coda^F

appendice^M nasal
 nose leaf
 apéndice^M nasal
 Nasenblatt^N
 foglia^F nasale

tragus^M
 tragus
 trago^M
 Ohrklappe^F
 trago^M

oreille^F
 ear
 oreja^F
 Ohr^N
 orecchio^M

tibia^M
 tibia
 tibia^F
 Unterschenkel^M
 tibia^F

ped^M
 foot
 pie^M
 Fuß^M
 piede^M



ails^F
 wings
 alas^F
 Flügel^M
 ali^F

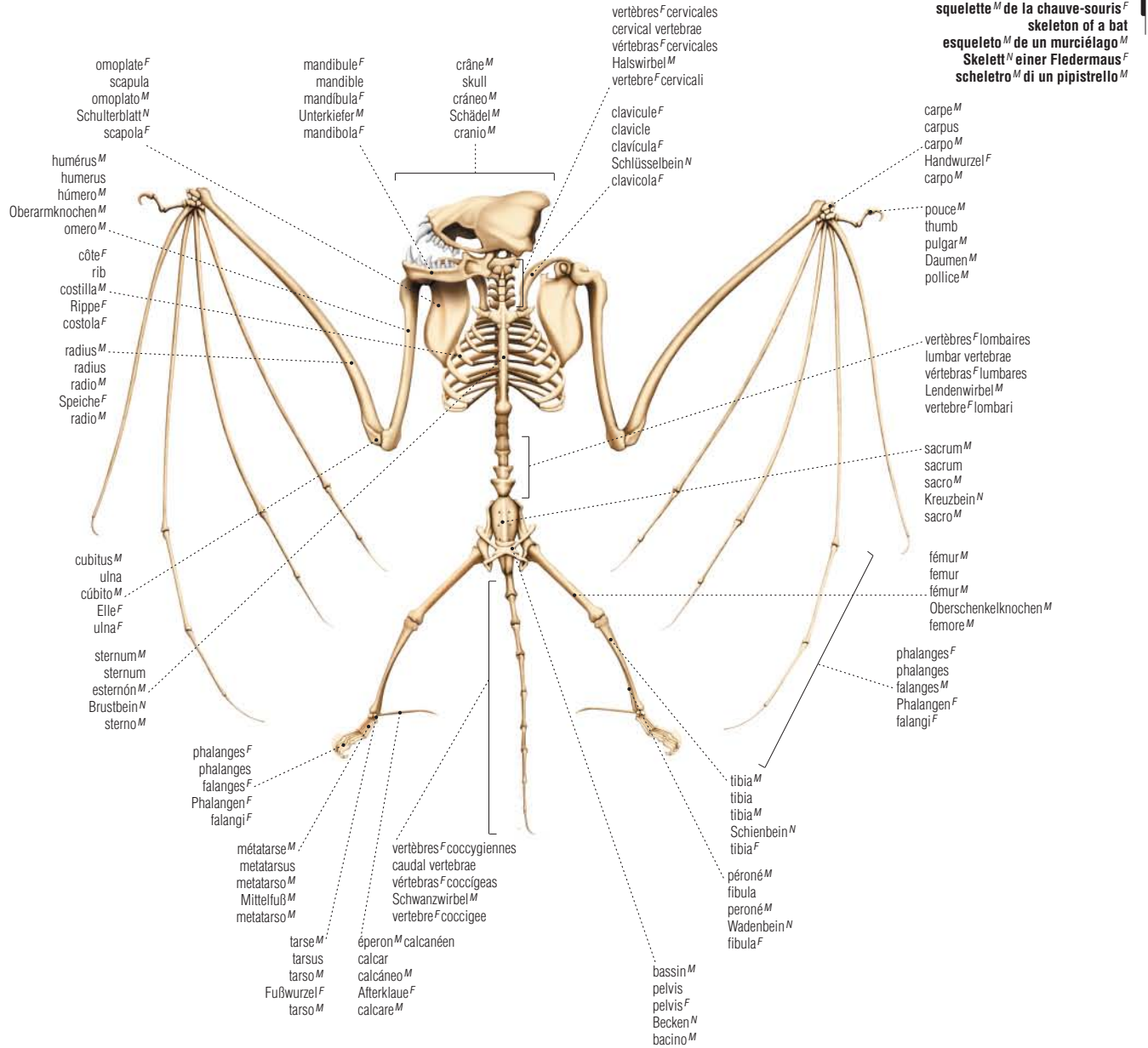

RÈGNE ANIMAL

exemples^M de chauves-souris^F

examples of bats | ejemplos^M de mamíferos^M voladores | Beispiele^N für Fledertiere^N | esempi^M di mammiferi^M volanti



vampire^M commun
 vampire bat
 murciélago^M vampiro
 Vampir^M
 pipistrello^M vampiro



roussette^F noire
 black flying fox
 zorro^M volador
 Flugfuchs^M
 volpe^F volante nera



chauve-souris^F fer^M-de-lance^F
 spear-nosed bat
 murciélago^M hoja^F de lanza^F
 Spießblattnase^F
 vampiro^M dalla lancia^F

kangourou^M

kangaroo | canguro^M | Känguru^N | canguro^M

squelette^M du kangourou^M
 skeleton of a kangaroo
 esqueleto^M de un canguro^M
 Skelett^N eines Kängurus^N
 scheletro^M di un canguro^M

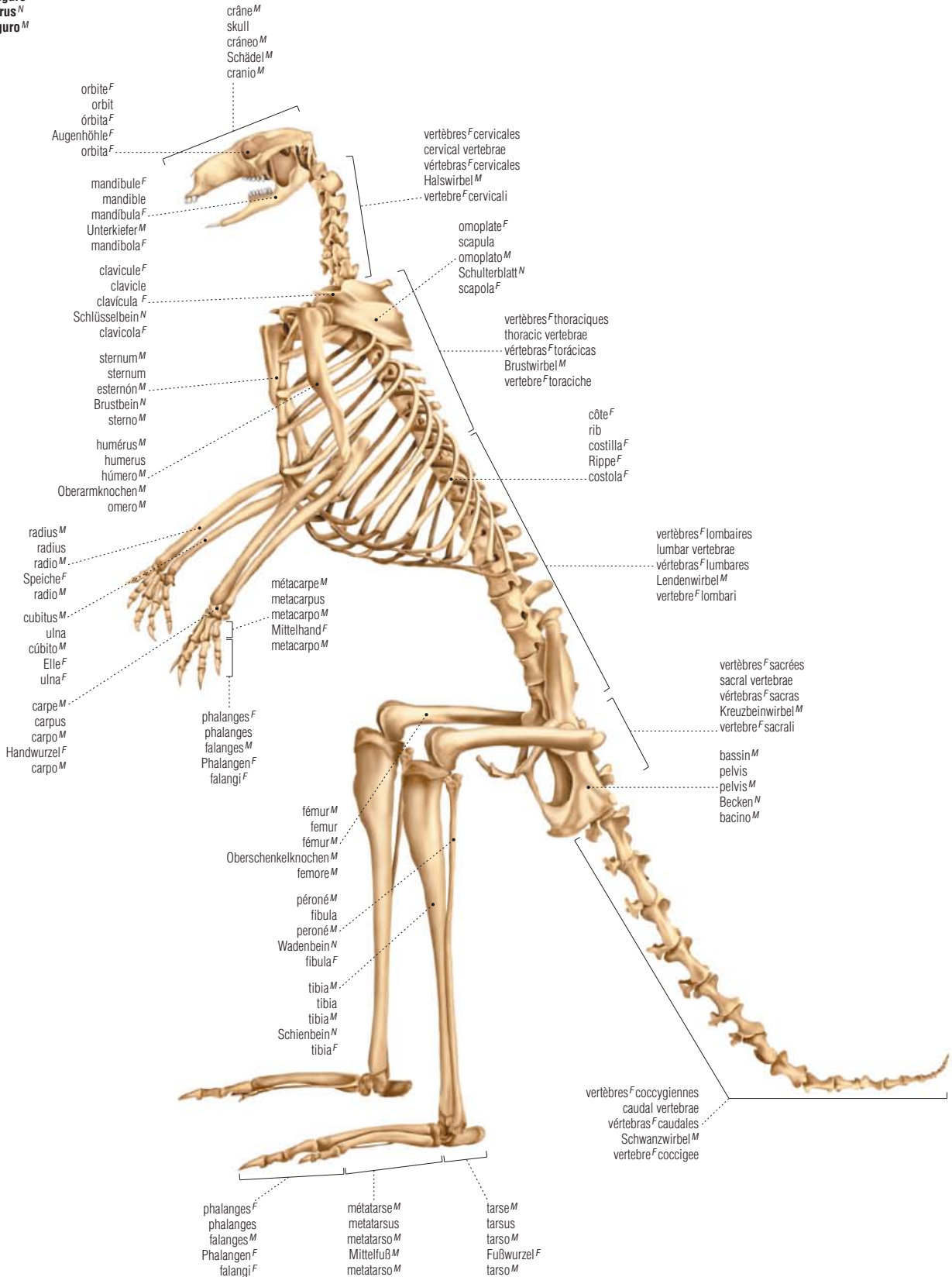

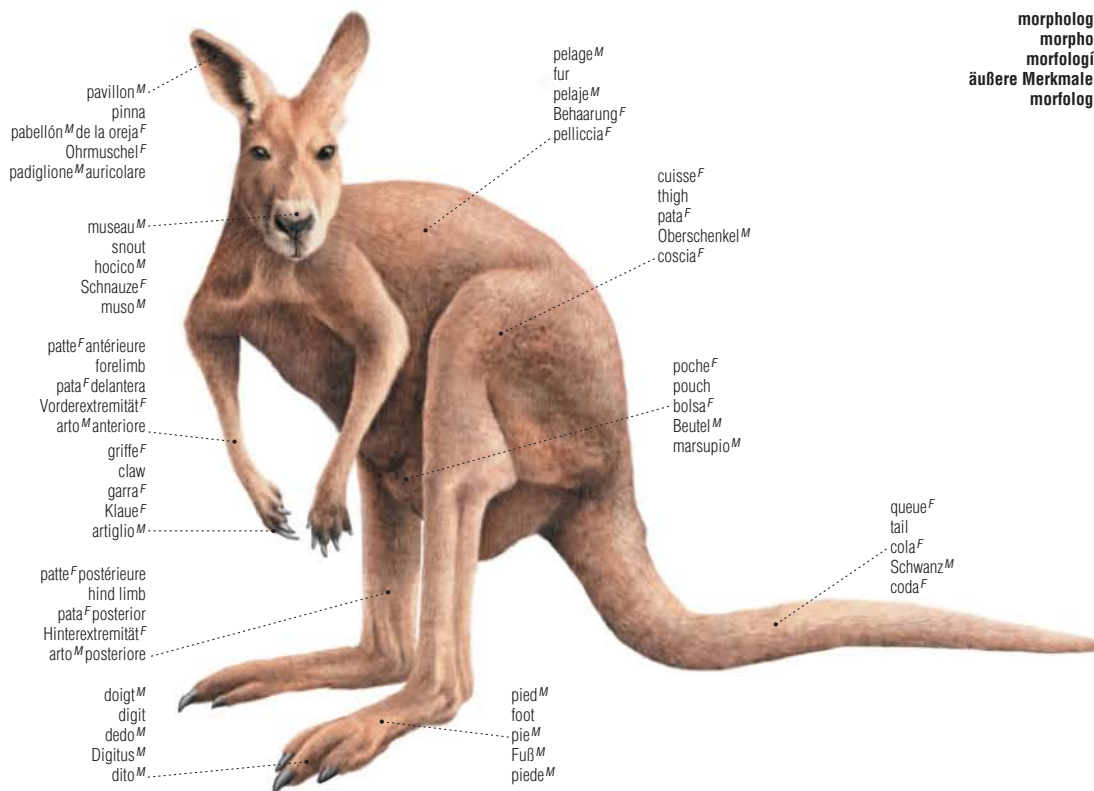

morphologie^F du kangourou^M
 morphology of a kangaroo
 morfología^F de un canguro^M
 äußere Merkmale^N eines Kängurus^N
 morfologia^F di un canguro^M

exemples^M de marsupiaux^M

examples of marsupials | ejemplos^M de marsupiales^M | Beispiele^N für Beuteltiere^N | esempi^M di marsupiali^M



diable^M de Tasmanie^F
 Tasmanian devil
 diablo^M de Tasmania^F
 Tasmanischer Teufel^M
 diavolo^M della Tasmania^F



koala^M
 koala
 koala^M
 Koala^M
 koala^M



opossum^M
 opossum^M
 opossum^M
 Opossum^N
 opossum^M



wallaby^M
 wallaby
 walaby^M
 Wallaby^N
 wallaby^M

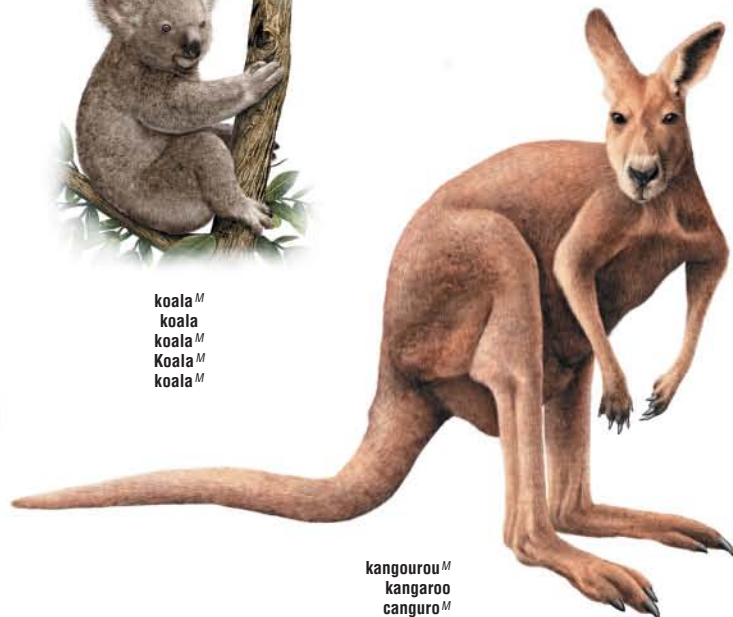

kangourou^M
 kangaroo
 canguro^M
 Känguru^N
 canguro^M

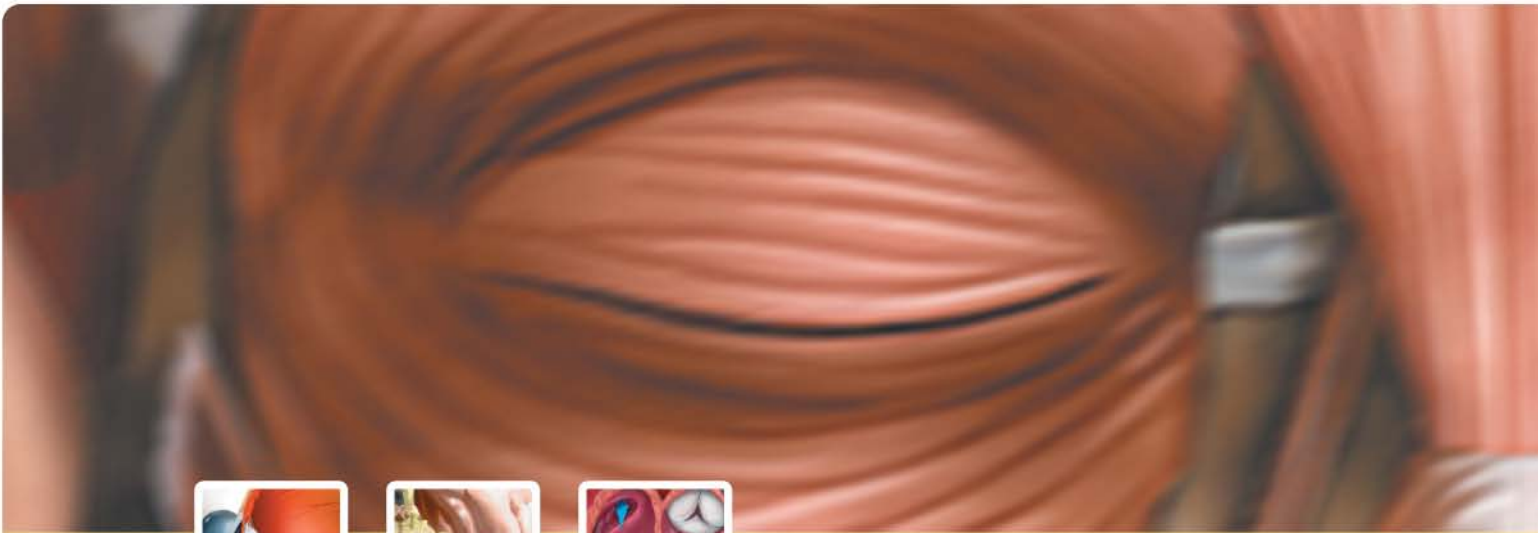



Ê T R E H U M A I N

HUMAN BEING | SER HUMANO | MENSCH | ESSERE UMANO

146

Corps humain

146 homme
148 femme

150

Anatomie

150 muscles
152 squelette
159 dents
160 circulation sanguine
163 appareil respiratoire
164 appareil digestif
165 appareil urinaire
166 système nerveux
169 organes génitaux masculins
170 organes génitaux féminins
171 sein

172

Organes des sens

172 toucher
173 ouïe
174 odorat et goût
177 vue

homme^M

man | hombre^M | Mann^M | uomo^M

face^F antérieure
 anterior view
 vista^F anterior
 Vorderansicht^F
 vista^F anteriore

ÊTRE HUMAIN

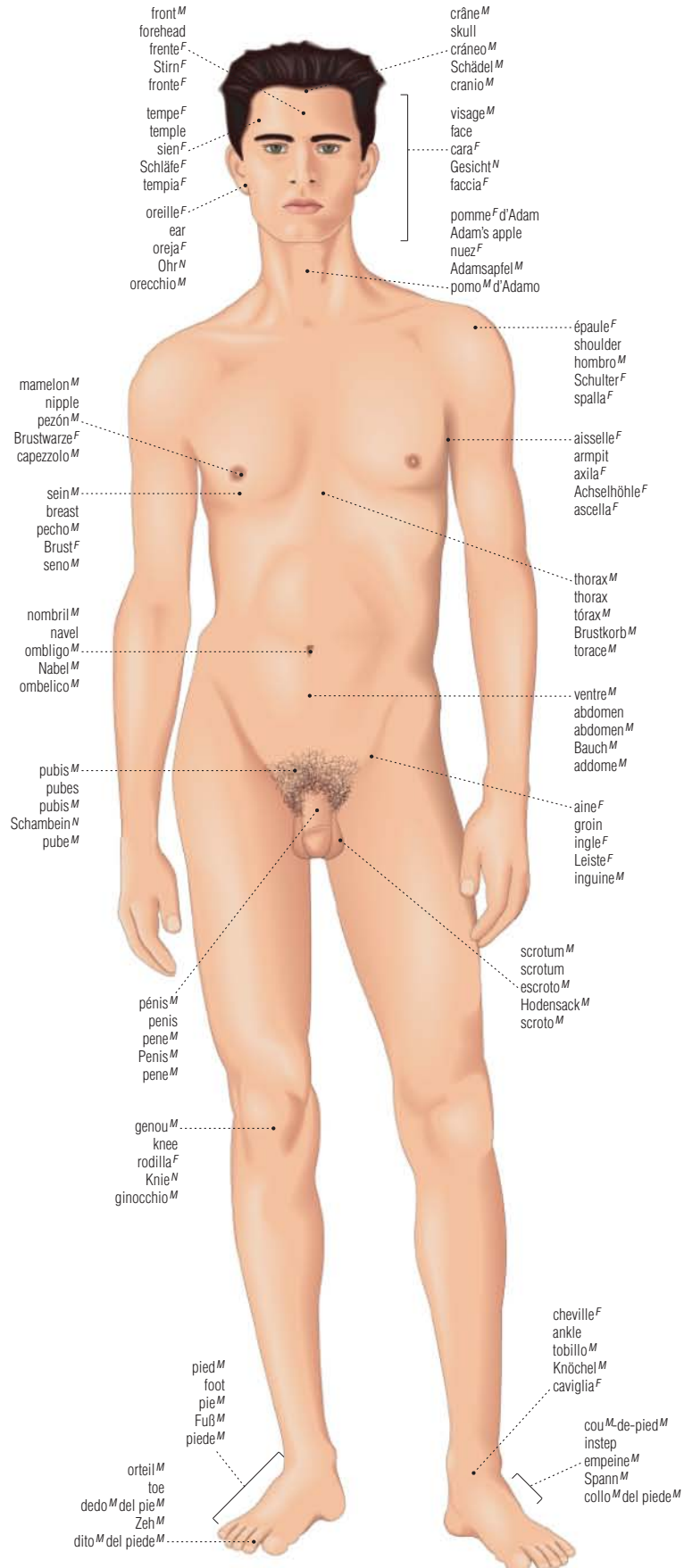

face^F postérieure
 posterior view
 vista^F posterior
 Rückenansicht^F
 vista^F posteriore

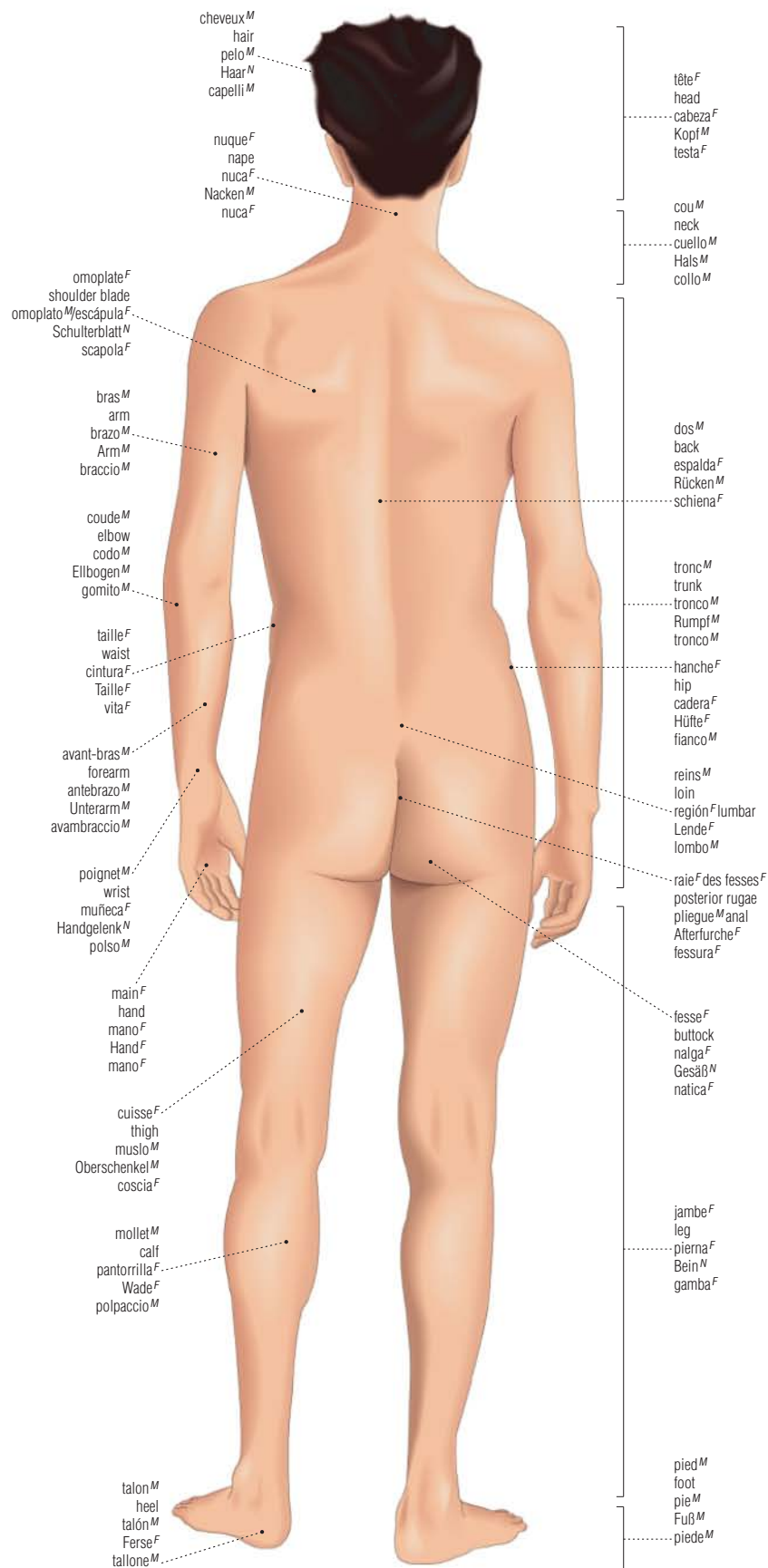

ÊTRE HUMAIN

femme^F

woman | mujer^F | Frau^F | donna^F

face^F antérieure
 anterior view
 vista^F anterior
 Vorderansicht^F
 vista^F anteriore

ÊTRE HUMAIN

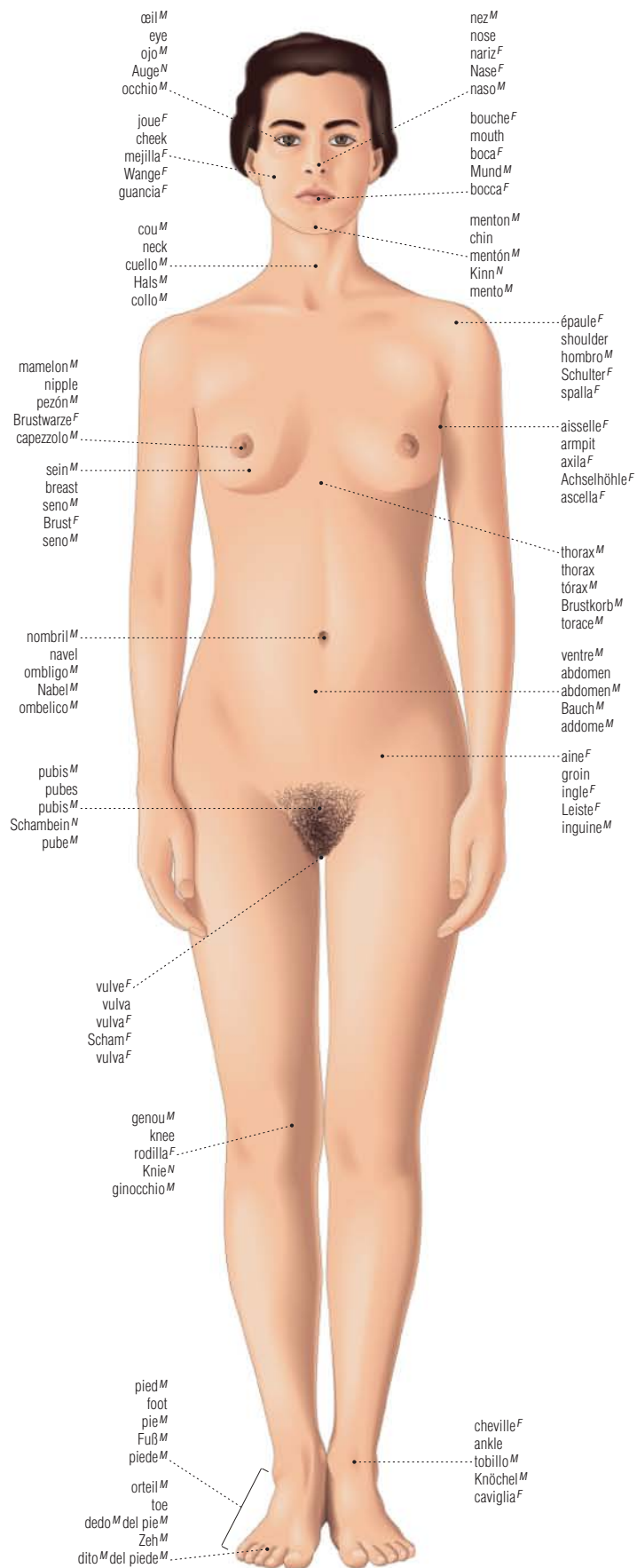

face^F postérieure
 posterior view
 vista^F posterior
 Rückenansicht^F
 vista^F posteriore

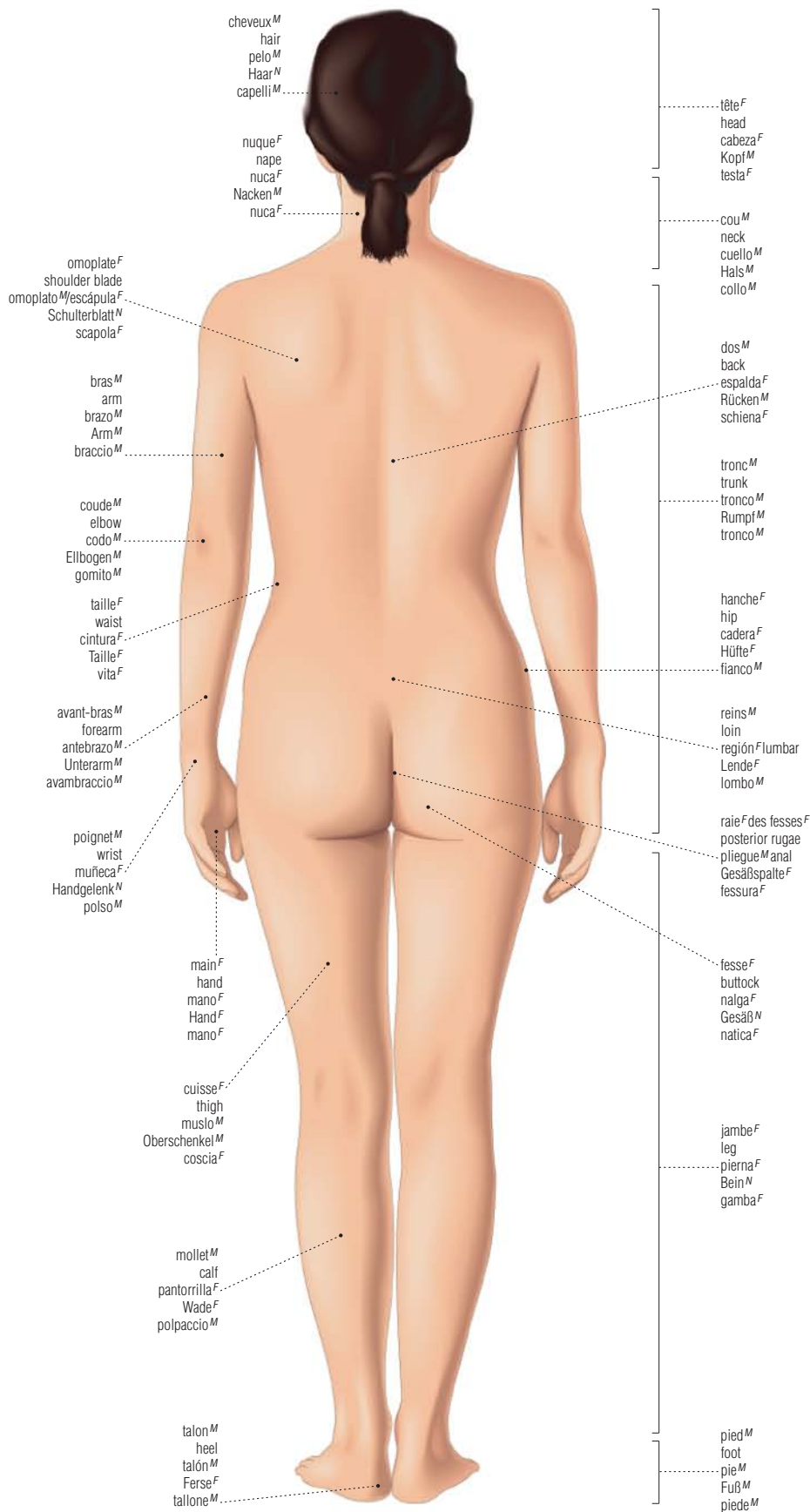

ETRE HUMAIN

muscles^M

muscles | músculos^M | Muskeln^M | muscoli^M

face^F antérieure
anterior view
vista^F anterior
Vorderansicht^F
vista^F anteriore

ÊTRE HUMAIN

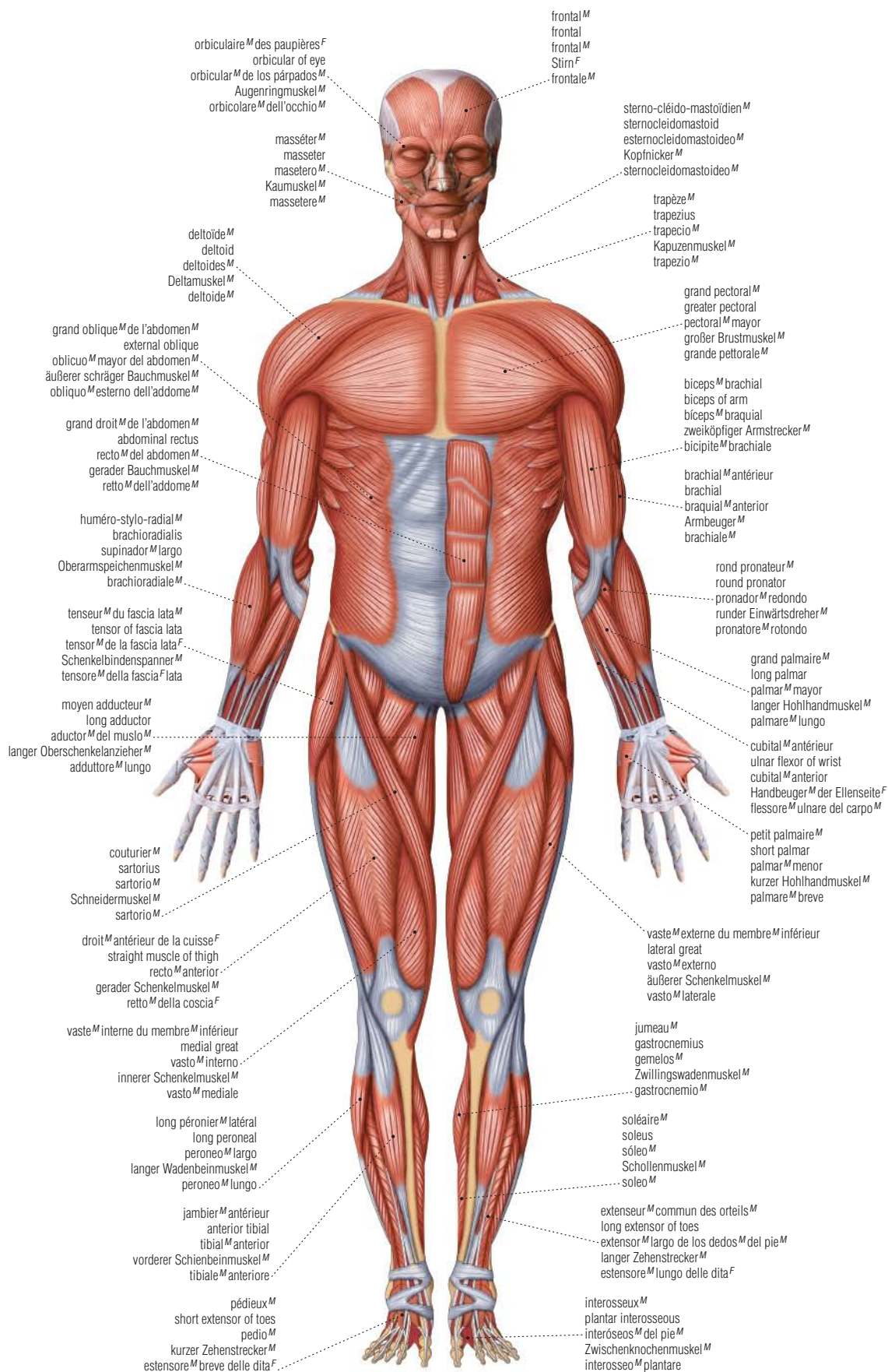

face ^F postérieure
posterior view
vista ^F posterior
Rückansicht ^F
vista ^F posteriore

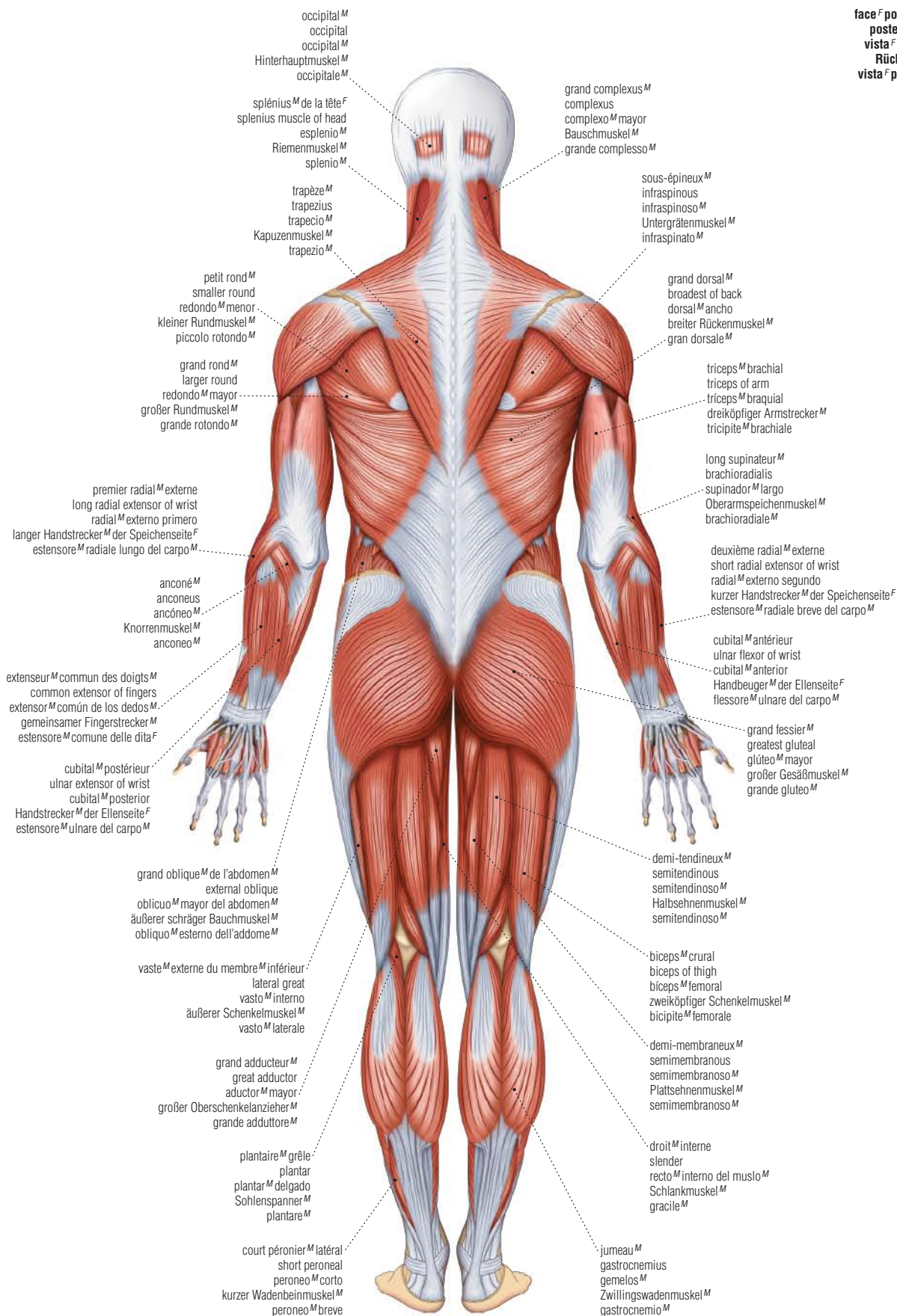

squelette^M

skeleton | esqueleto^M | Skelett^M | scheletro^M

vue^F antérieure
anterior view
vista^F anterior
Vorderansicht^F
vista^F anteriore

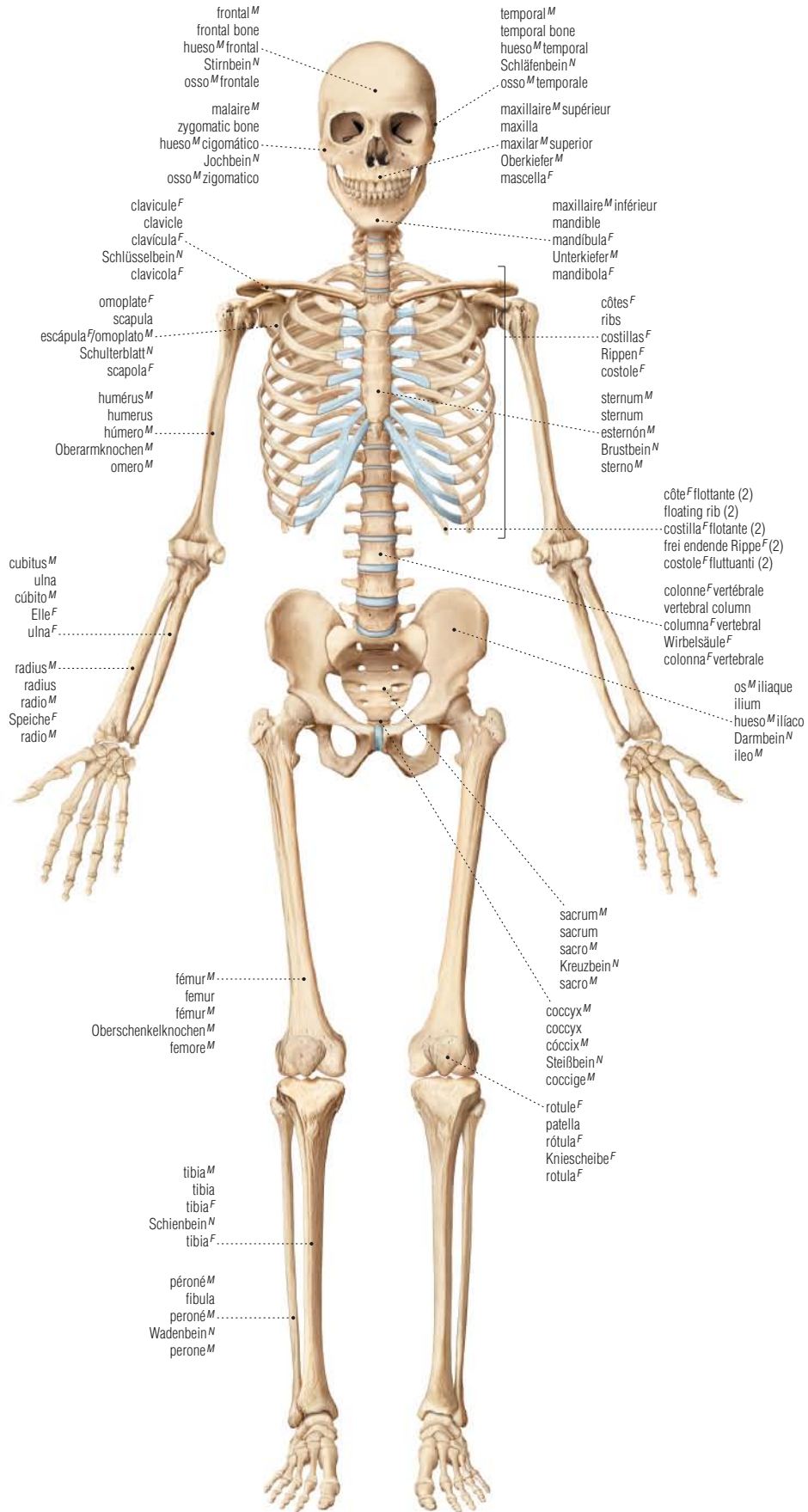

vue^F postérieure
posterior view
vista^F posterior
Rückansicht^F
vista^F posteriore

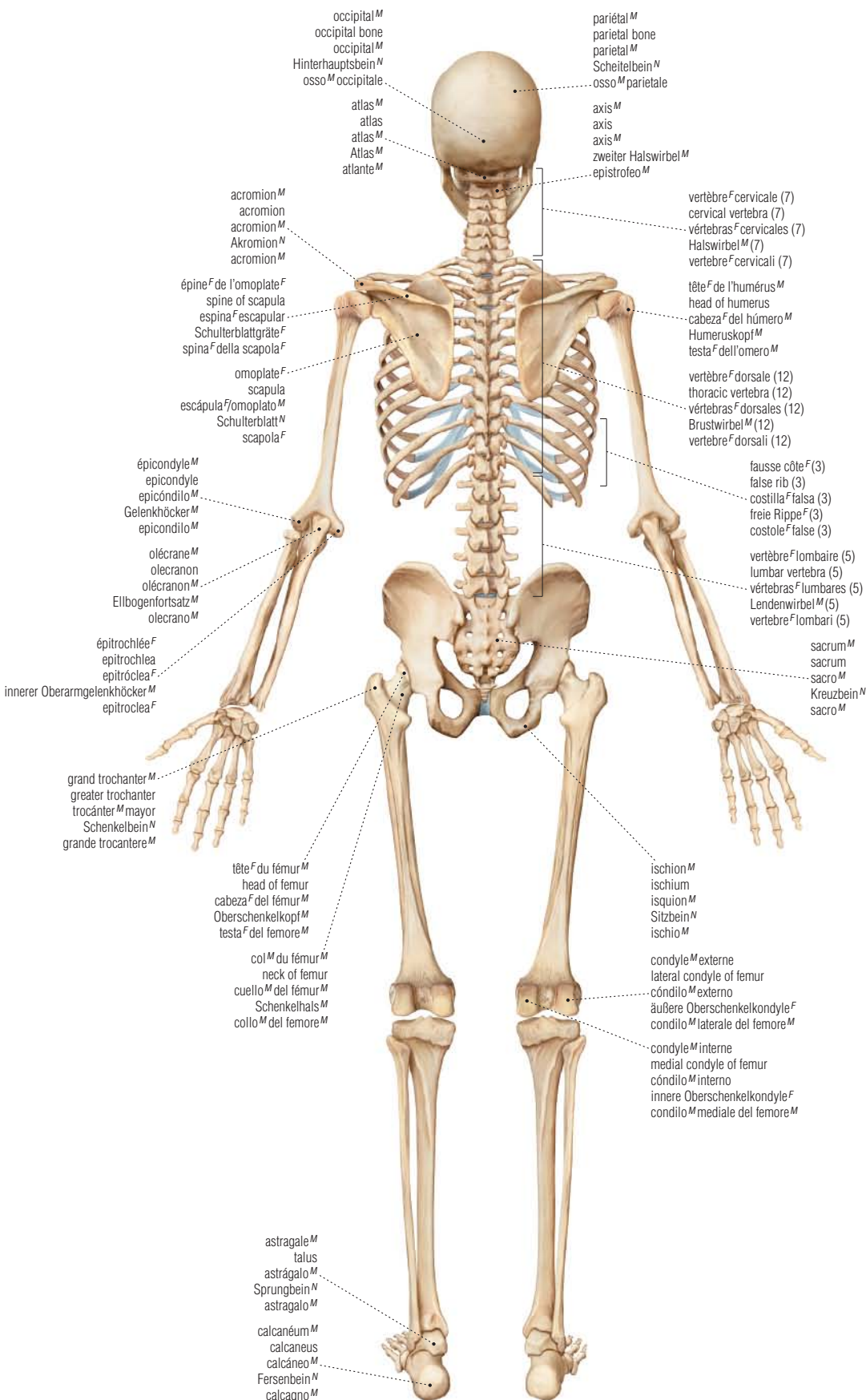

main^F
hand^F
mano^F
Hand^F
mano^F

ÊTRE HUMAIN

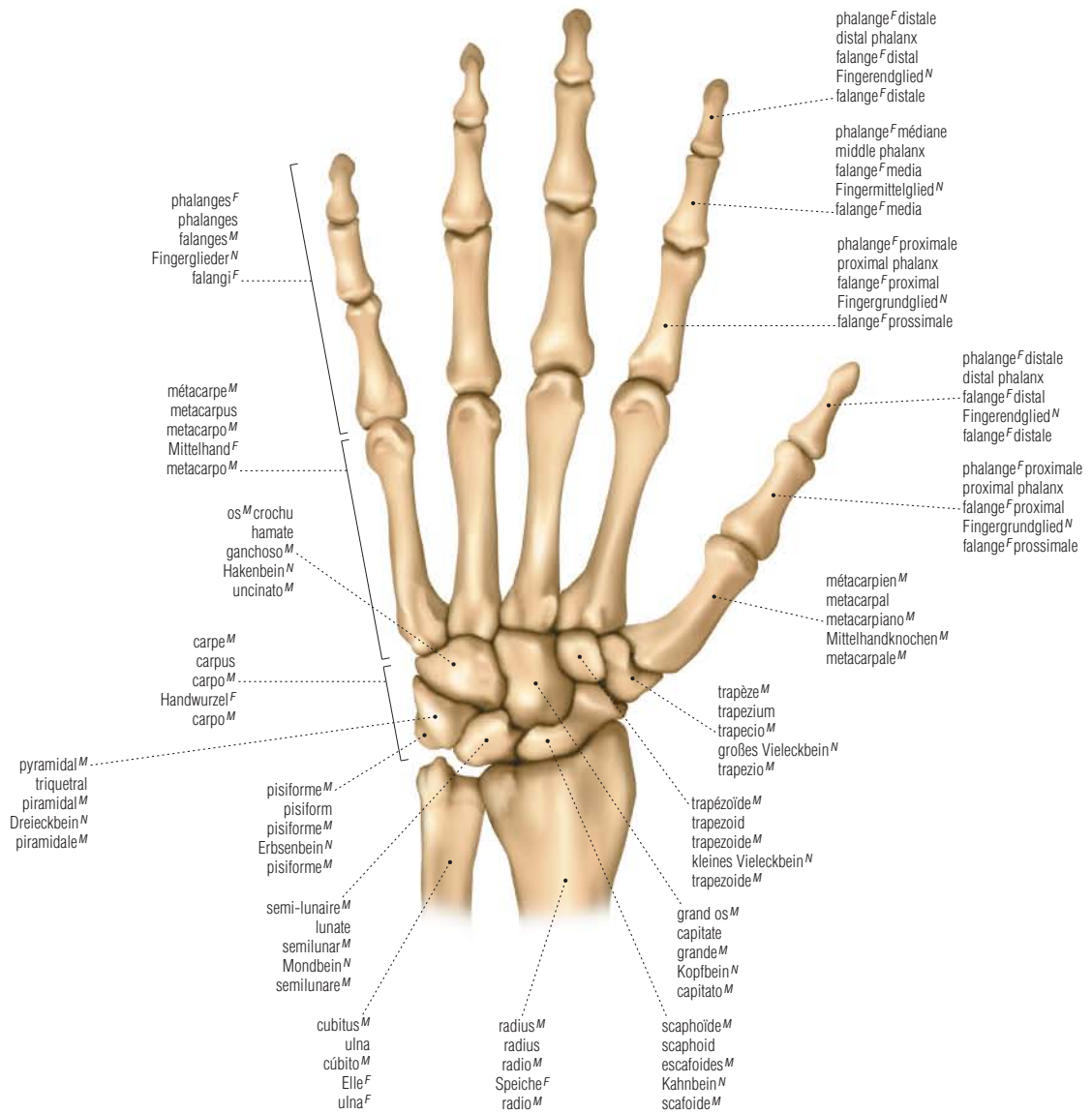

structure^F d'un os^M long
structure of a long bone
estructura^M de un hueso^M largo
Aufbau^M eines langen Knochens^M
struttura^F di un osso^M lungo

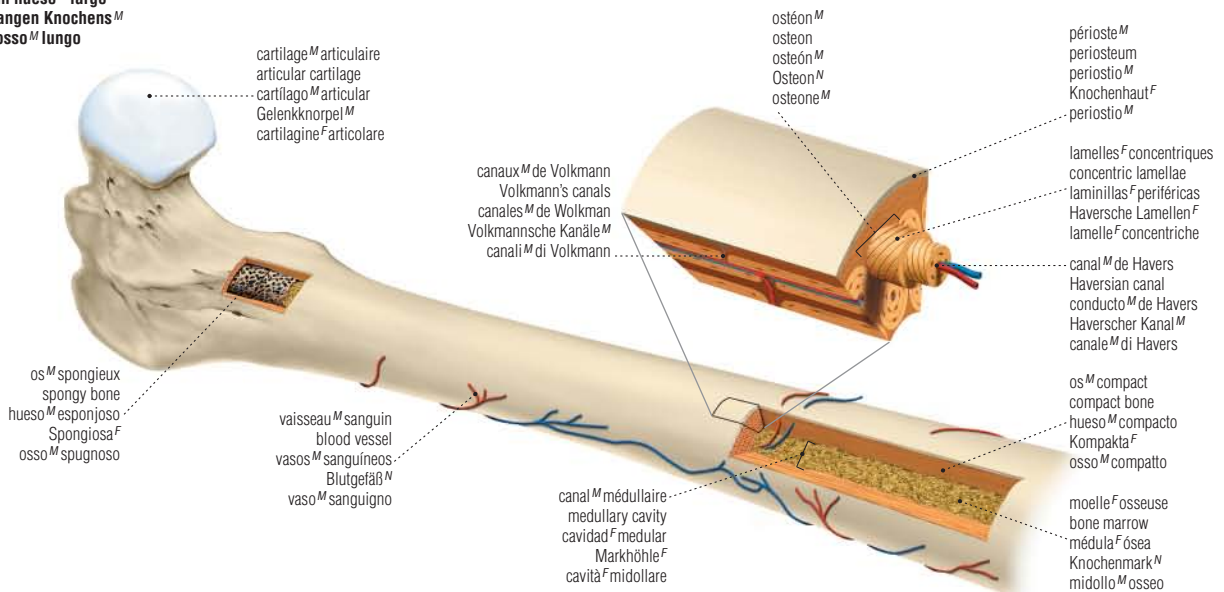

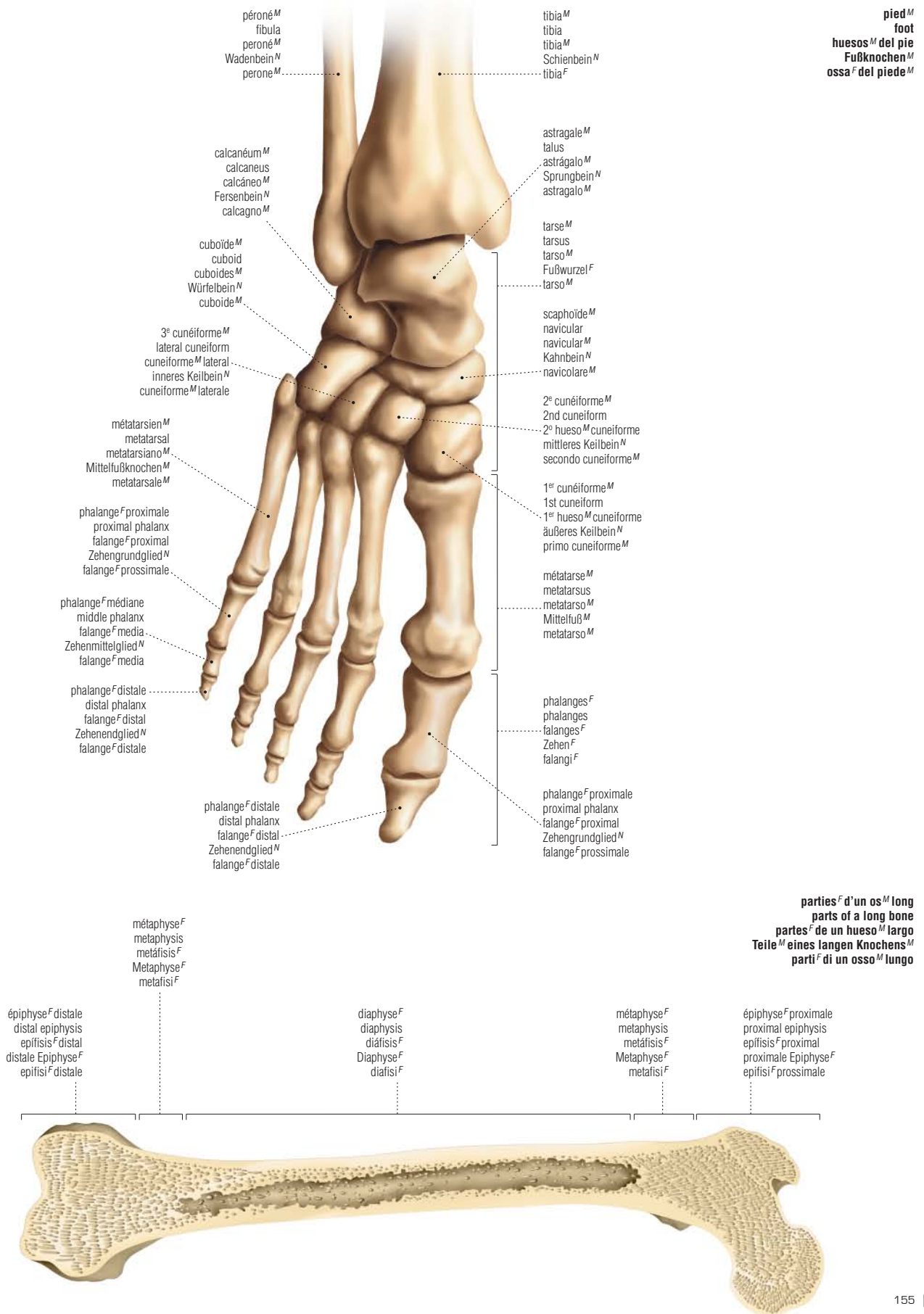

types^M d'articulations^F synoviales
types of synovial joints
tipos^M de articulaciones^F sinoviales
Arten^F von echten Gelenken^N
tipi^M di articolazioni^F sinoviali

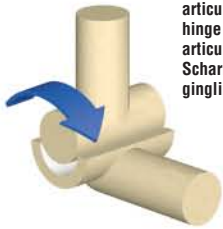

articulation^F charnière^F
hinge joint
articulación^F en bisagra^F
Scharniergelenk^N
ginglino^M

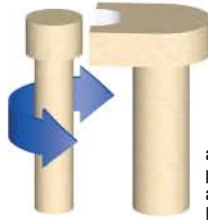

articulation^F pivot^M
pivot joint
articulación^F en pivote^M
Drehgelenk^N
articolazione^F a perno^M

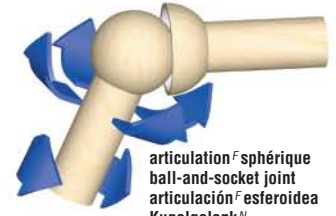

articulation^F sphérique
ball-and-socket joint
articulación^F esferoidea
Kugelgelenk^N
enartrosi^F

ÊTRE HUMAIN

coude^M
elbow
codo^M
Ellbogen^M
gomito^M

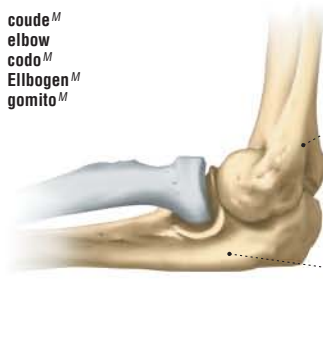

humérus^M
humerus
húmero^M
Oberarmknochen^M
omero^M
cubitus^M
ulna
cúbito^M
Elle^F
ulna^F

jambe^F
leg
pierna
Bein^N
gamba^F

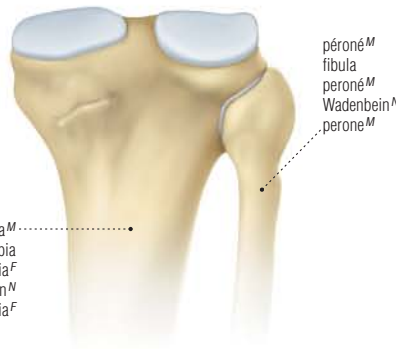

tibia^M
tibia
tibia^F
Schienbein^N
tibia^F
péroné^M
fibula
peroné^M
Wadenbein^N
perone^M

épaule^F
shoulder
hombro^M
Schulter^F
spalla^F

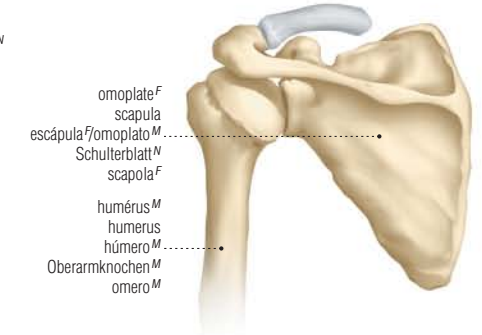

omoplate^F
scapula
escápula^F/omoplato^M
Schulterblatt^N
scapola^F
humérus^M
humerus
húmero^M
Oberarmknochen^M
omero^M

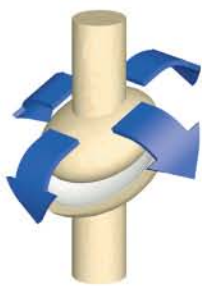

articulation^F ellipsoïdale
condyloid joint
articulación^F condilar
Ellipsoidgelenk^M
articolazione^F condiloidea

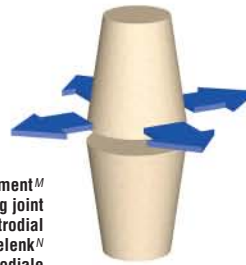

articulation^F à glissement^M
gliding joint
articulación^F plana/artrodial
ebenes Gelenk^N
articolazione^F artrodiale

articulation^F en selle^F
saddle joint
articulación^F en silla^F de montar
Sattelgelenk^N
articolazione^F a sella^F



poignet^M
wrist
muñeca^F
Handgelenk^N
polso^M

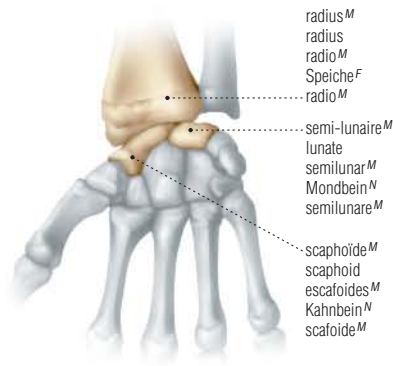

radius^M
radius
radio^M
Speiche^F
radio^M
semi-lunaire^M
lunate
semilunar^M
Mondbein^N
semilunare^M
scaphoïde^M
scaphoid
escafoïdes^M
Kahnbein^N
scafoïde^M

tarse^M
tarsus
Fußwurzel^F
tarso^M

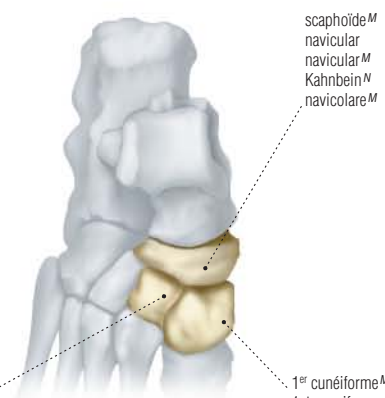

scaphoïde^M
navicular
navicular^M
Kahnbein^N
naviculare^M
2^e cunéiforme^M
2nd cuneiform
2^o hueso^M cuneiforme
mittleres Keilbein^N
secondo cuneiforme^M
1^{er} cunéiforme^M
1st cuneiform
1^{er} hueso^M cuneiforme
äußeres Keilbein^N
primo cuneiforme^M

pouce^M
thumb
pulgar^M
Daumen^M
pollice^M

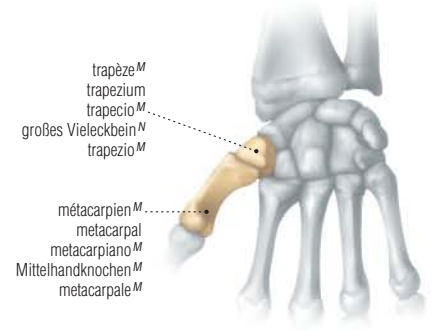

trapeze^M
trapezium
trapezio^M
großes Vieleckbein^N
trapezio^M
métacarpien^M
metacarpal
metacarpiano^M
Mittelhandknochen^M
metacarpale^M

os^M de la colonne^F vertébrale
vertebral column
columna^F vertebral
Wirbelsäule^F
colonna^F vertebrale

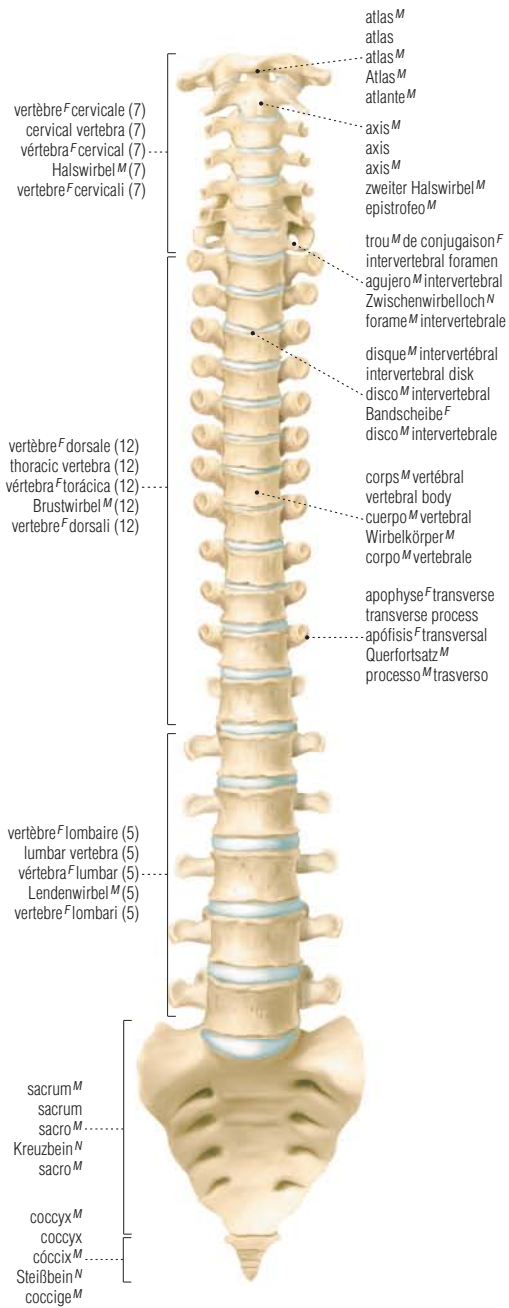

types^M d'os^M
types of bones
tipos^M de huesos^M
Knochenarten^F
tipi^M di ossa^F



os^M court
short bone
hueso^M corto
kurzer Knochen^M
osso^M corto



os^M irrégulier
irregular bone
hueso^M irregular
unregelmäßiger Knochen^M
osso^M irregolare



os^M plat
flat bone
hueso^M plano
platter Knochen^M
osso^M piatto



os^M long
long bone
hueso^M largo
langer Knochen^M
osso^M lungo

vue^F latérale du crâne^M
lateral view of skull
vista^F lateral del cráneo^M
Seitenansicht^F eines Schädels^M
vista^F laterale del cranio^M

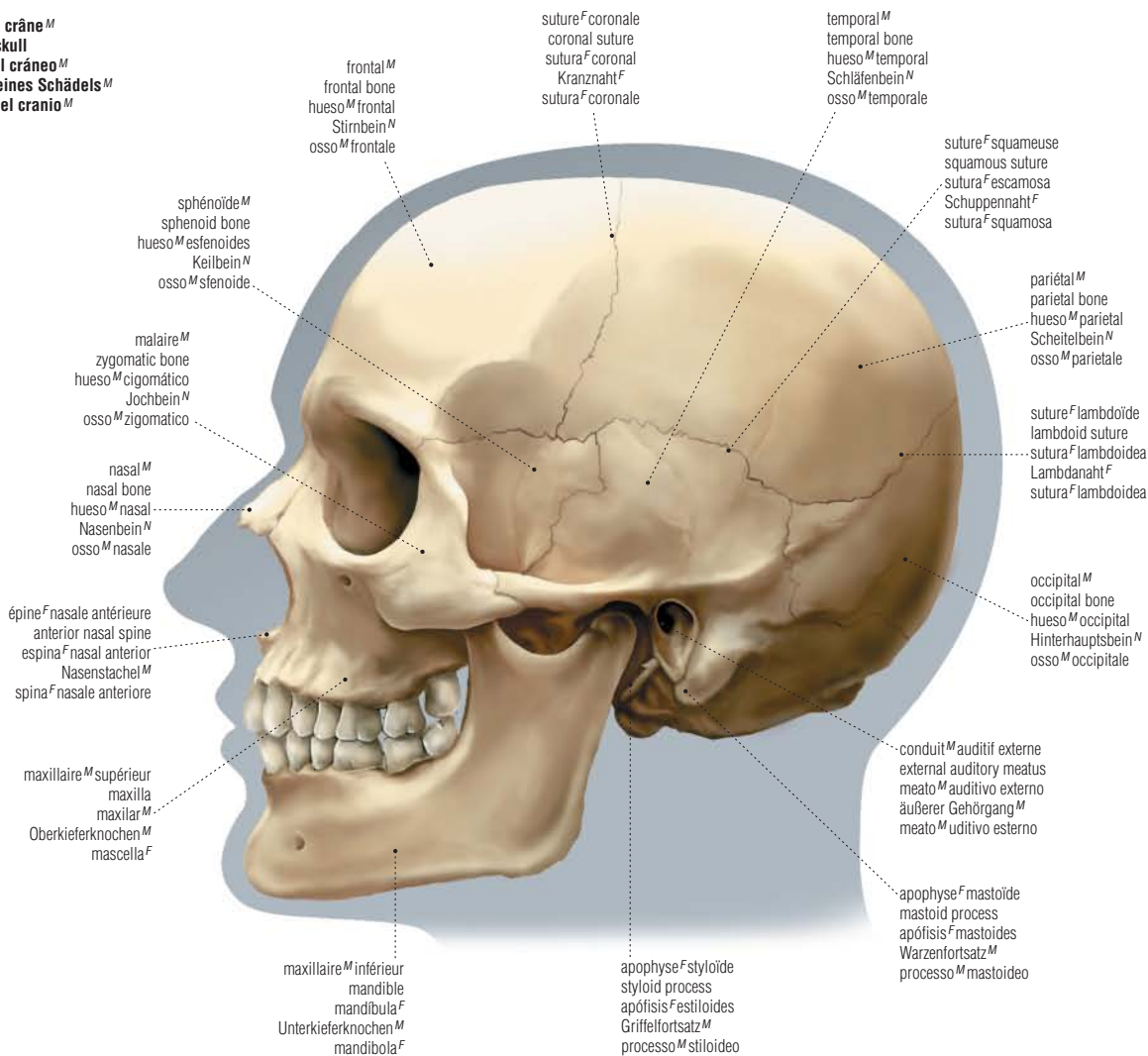

vue^F latérale du crâne^M d'enfant^M
lateral view of child's skull
cráneo^M de un niño^M
Schädel^M eines Kleinkindes^N
cranio^M di bambino^M

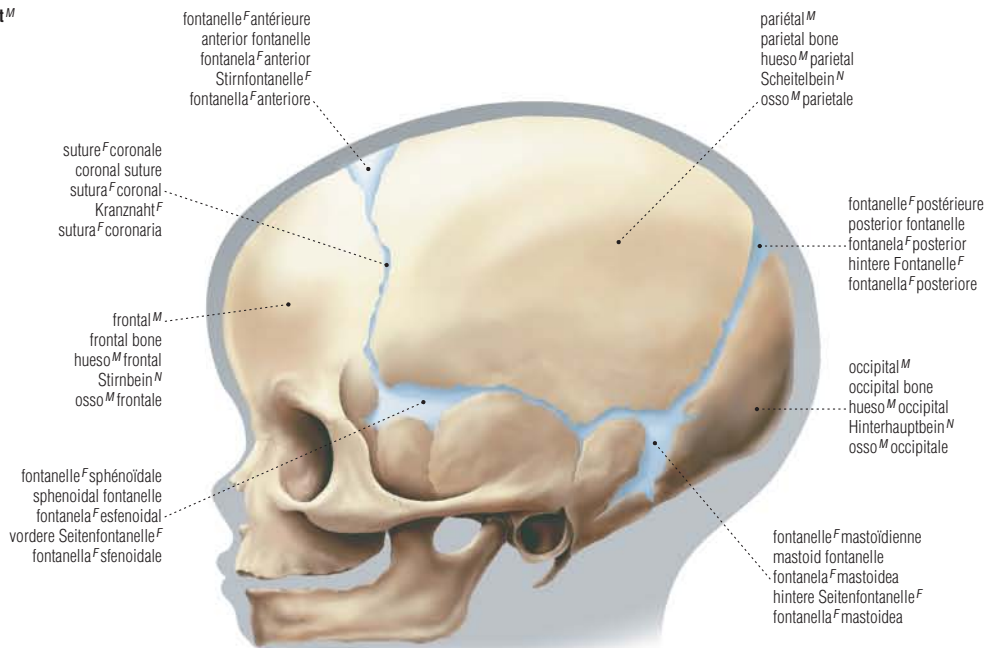

denture^F humaine
human denture
dentadura^F humana
menschliches Gebiss^N
dentatura^F nell'uomo^M

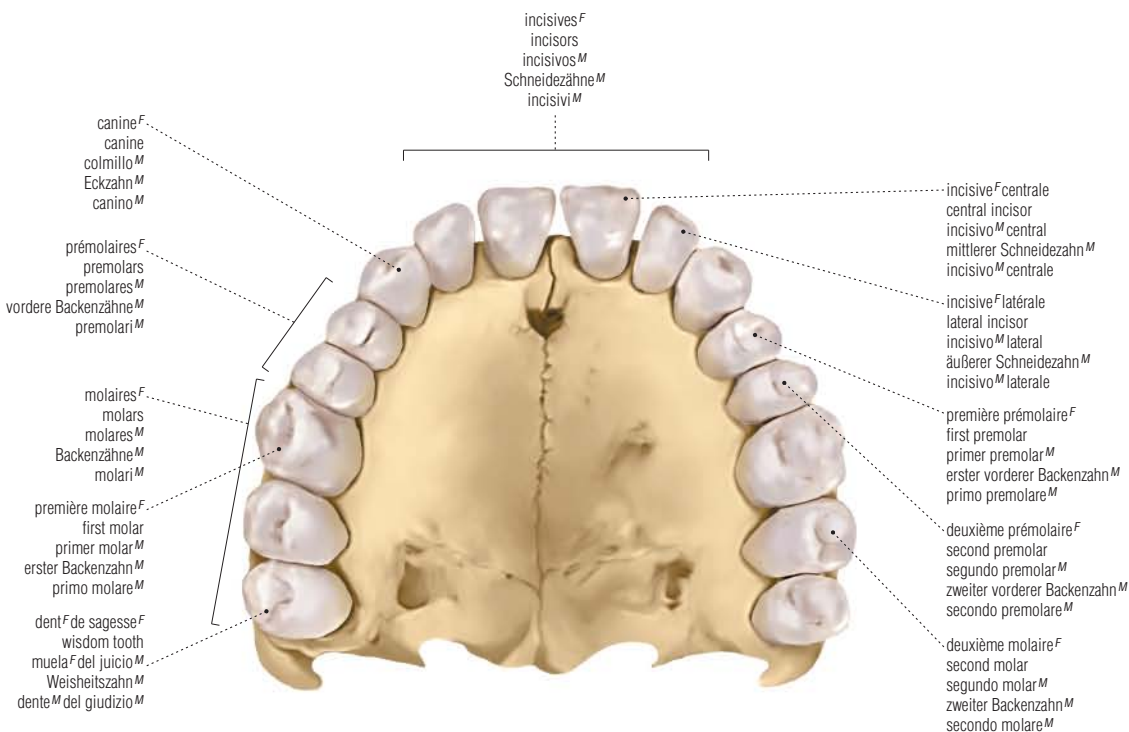

ETRE HUMAN

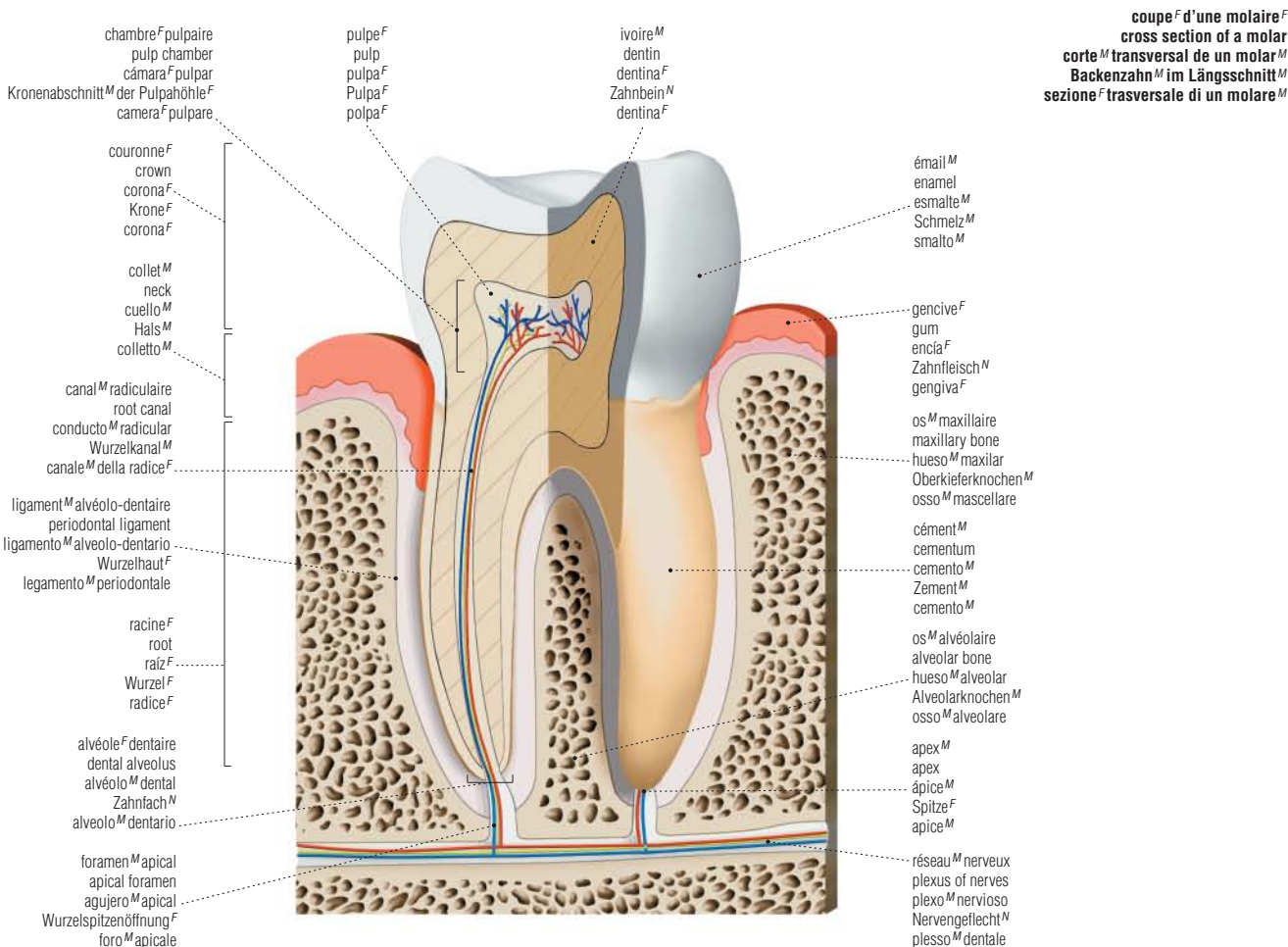

circulation^F sanguine

blood circulation | circulación^F sanguínea | Blutkreislauf^M | circolazione^F del sangue^M

principales veines^F et artères^F
principal veins and arteries
principales venas^F y arterias^F
die wichtigsten Venen^F und Arterien^F
principali vene^F e arterie^F

ÊTRE HUMAIN

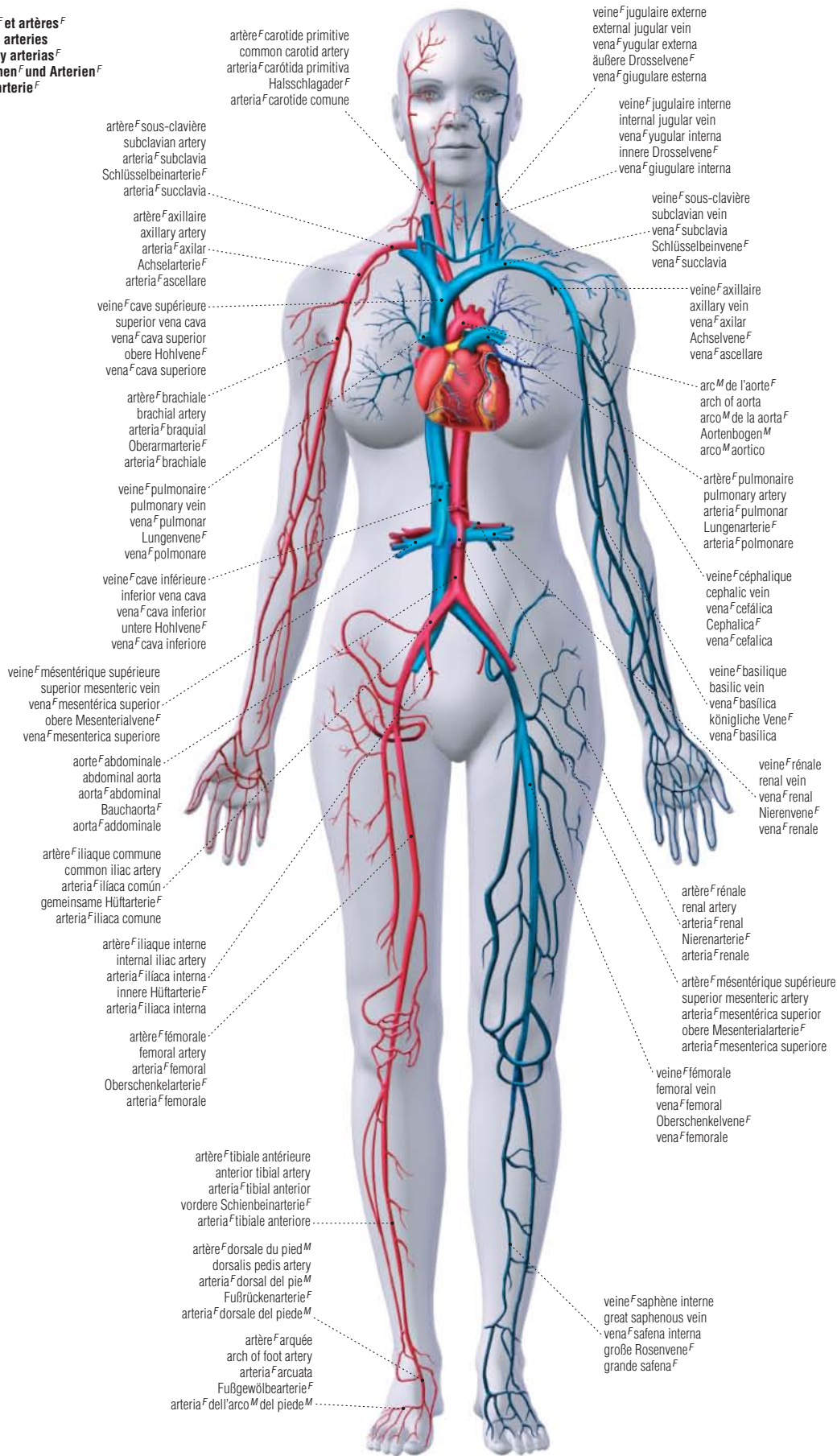

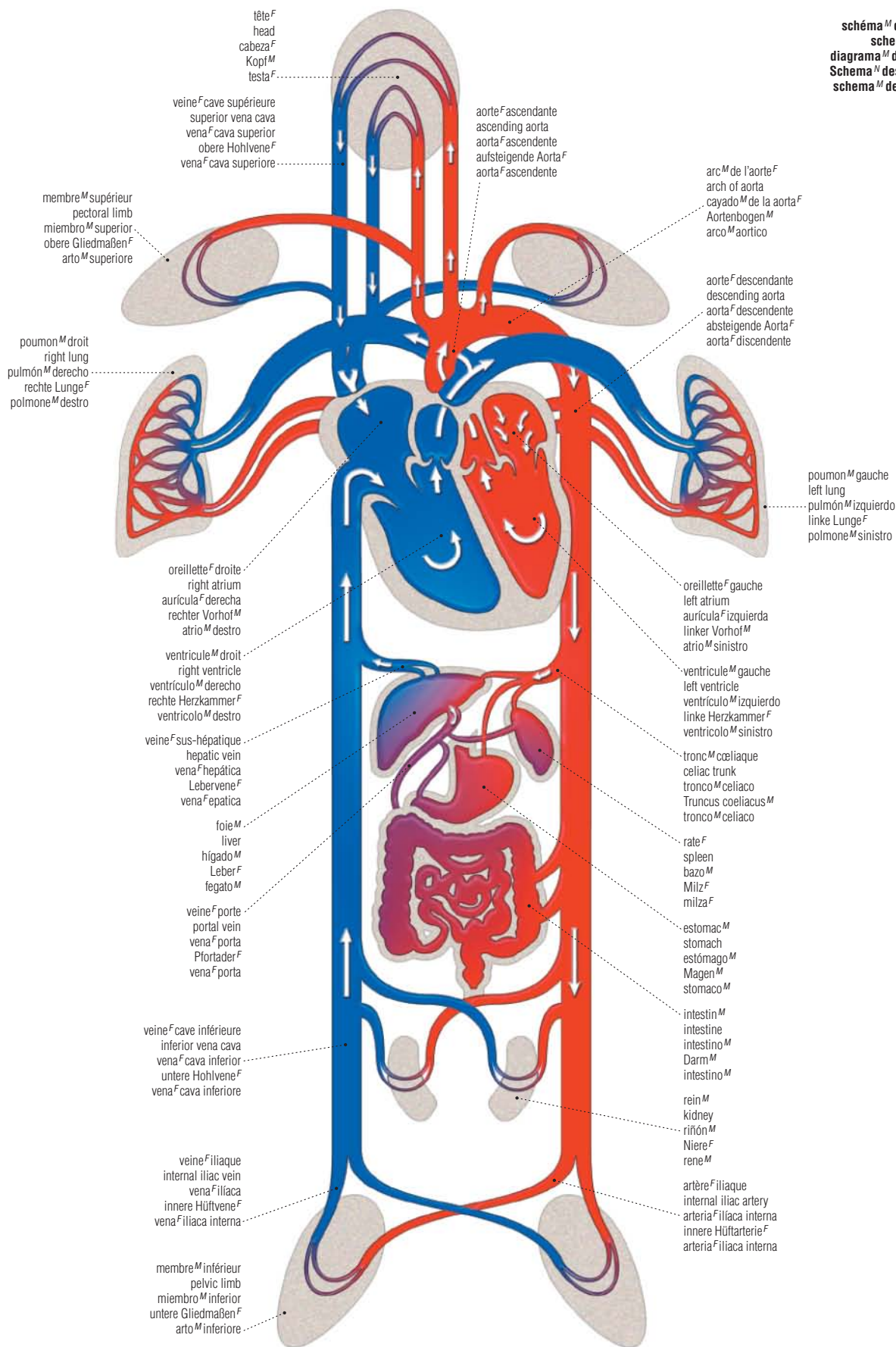

circulation^F sanguine

composition^F du sang^M
composition of the blood
composición^F de la sangre^F
Blutbestandteile^M
composizione^F del sangue^M

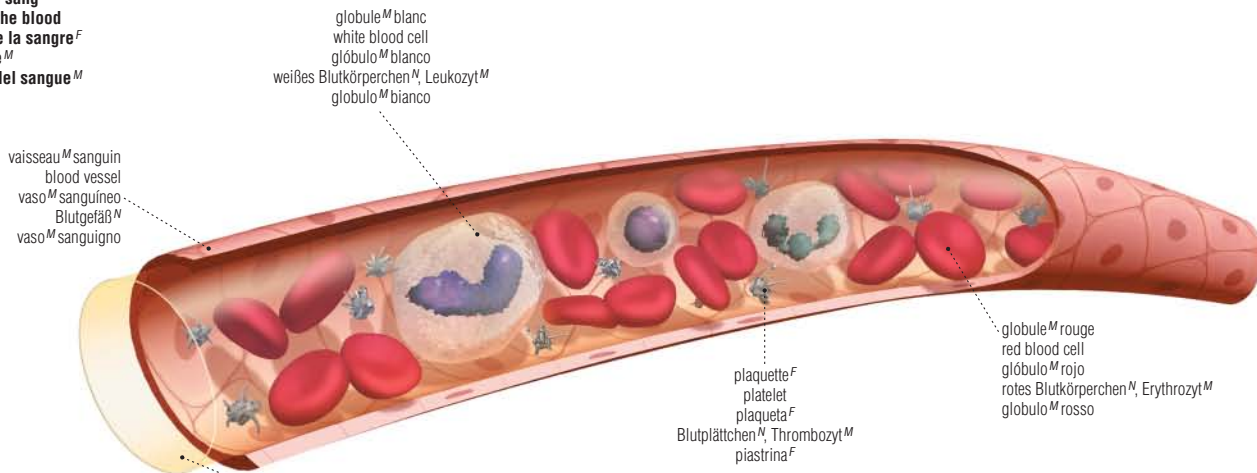

cœur^M
heart
corazón^M
Herz^N
cuore^M

sang^M oxygéné
oxygenated blood
sangre^F oxigenada
sauerstoffreiches Blut^N
sangue^M ossigenato

sang^M désoxygéné
deoxygenated blood
sangre^F desoxigenada
sauerstoffarmes Blut^N
sangue^M deossigenato

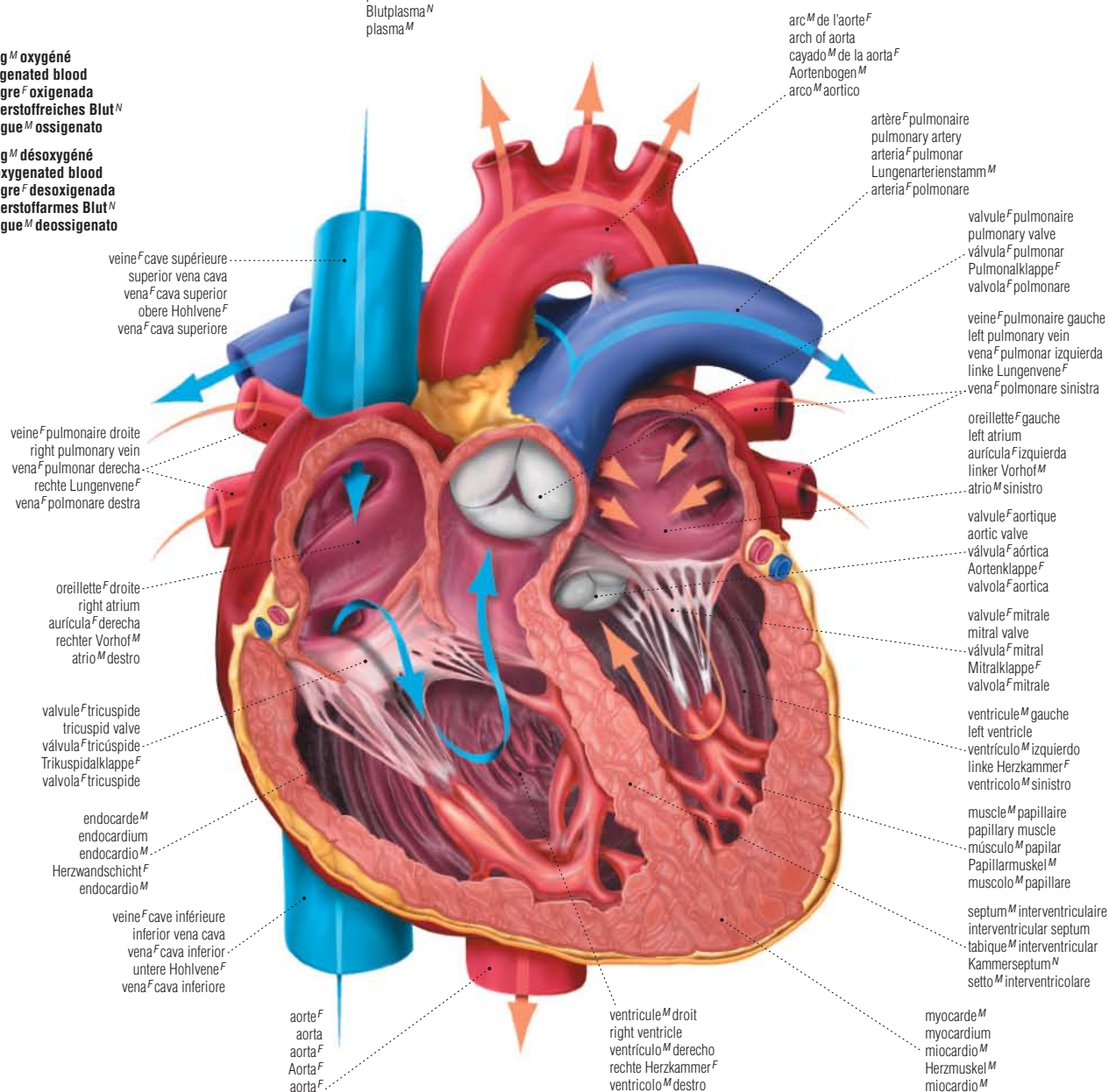

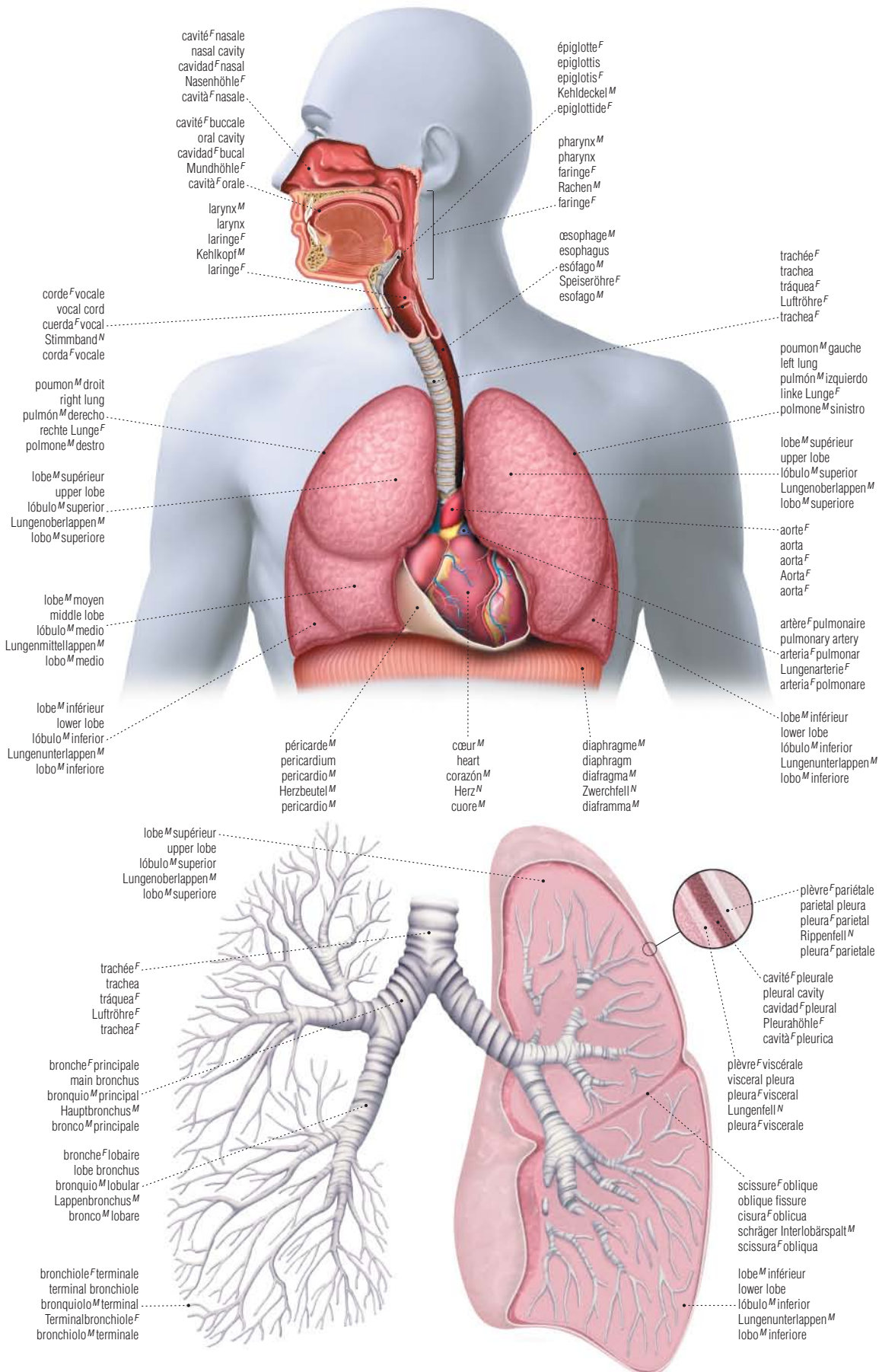

poumons^M
lungs
pulmones^M
Lungen^F
polmoni^M

appareil^M digestif

digestive system | aparato^M digestivo | Verdauungsapparat^M | aparato^M digerente

ÊTRE HUMAIN

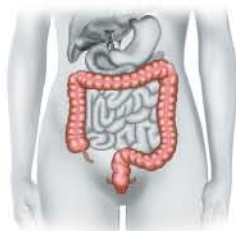

gros intestin^M
large intestine
intestino^M grueso
Dickdarm^M
intestino^M crasso

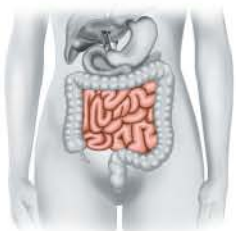

intestin^M grêle
small intestine
intestino^M delgado
Dünndarm^M
intestino^M tenue

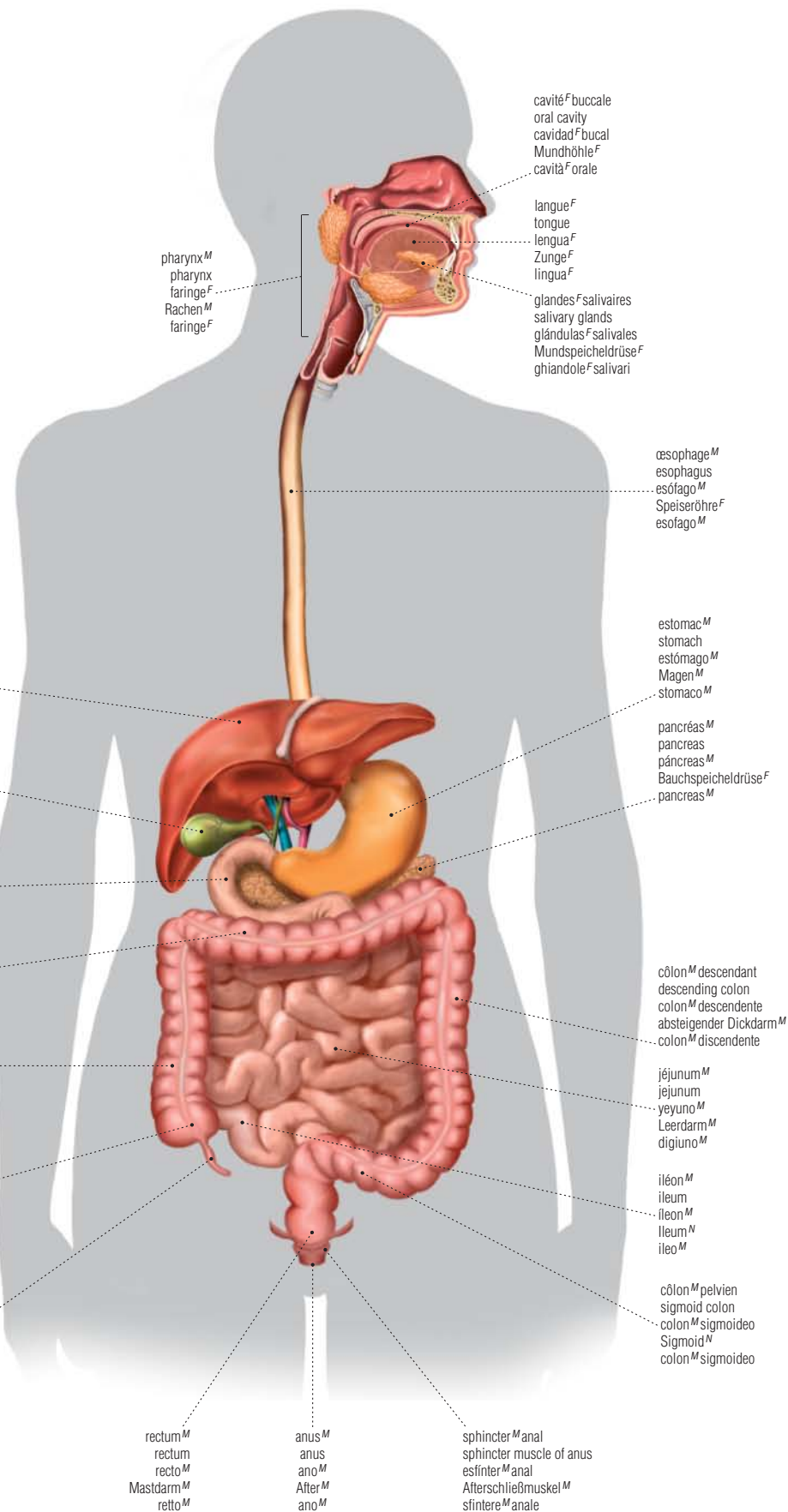

cavité^F buccale
oral cavity
cavidad^F bucal
Mundhöhle^F
cavità^F orale

langue^F
tongue
lengua^F
Zunge^F
lingua^F

glandes^F salivaires
salivary glands
glándulas^F salivales
Mundspeicheldrüse^F
ghiandole^F salivari

pharynx^M
pharynx
faringe^F
Rachen^M
faringe^F

œsophage^M
esophagus
esófago^M
Speiseröhre^F
esofago^M

estomac^M
stomach
estómago^M
Magen^M
stomaco^M

pancréas^M
pancreas
páncreas^M
Bauchspeicheldrüse^F
pancreas^M

foie^M
liver
hígado^M
Leber^F
fegato^M

vésicule^F biliaire
gallbladder
vesícula^F biliar
Gallenblase^F
cistifellea^F

duodénum^M
duodenum
duodeno^M
Zwölffingerdarm^M
duodeno^M

côlon^M transverse
transverse colon
colon^M transverso
quer verlaufender Dickdarm^M
colon^M trasverso

côlon^M ascendant
ascending colon
colon^M ascendente
aufsteigender Dickdarm^M
colon^M ascendente

cæcum^M
cecum
ciego^M
Blinddarm^M
cieco^M

appendice^M vermiculaire
vermiform appendix
apéndice^M vermiforme
Wurmfortsatz^M
appendice^F vermiforme

rectum^M
rectum
recto^M
Mastdarm^M
retto^M

anus^M
anus
ano^M
After^M
ano^M

sphincter^M anal
sphincter muscle of anus
esfínter^M anal
Afterschließmuskel^M
sfíntere^M anale

côlon^M descendant
descending colon
colon^M descendente
absteigender Dickdarm^M
colon^M discendente

jéjunum^M
jejunum
yeyuno^M
Leerdarm^M
digiuno^M

iléon^M
ileum
íleon^M
Ileum^M
ileo^M

côlon^M pelvien
sigmoid colon
colon^M sigmoideo
Sigmoid^M
colon^M sigmoideo

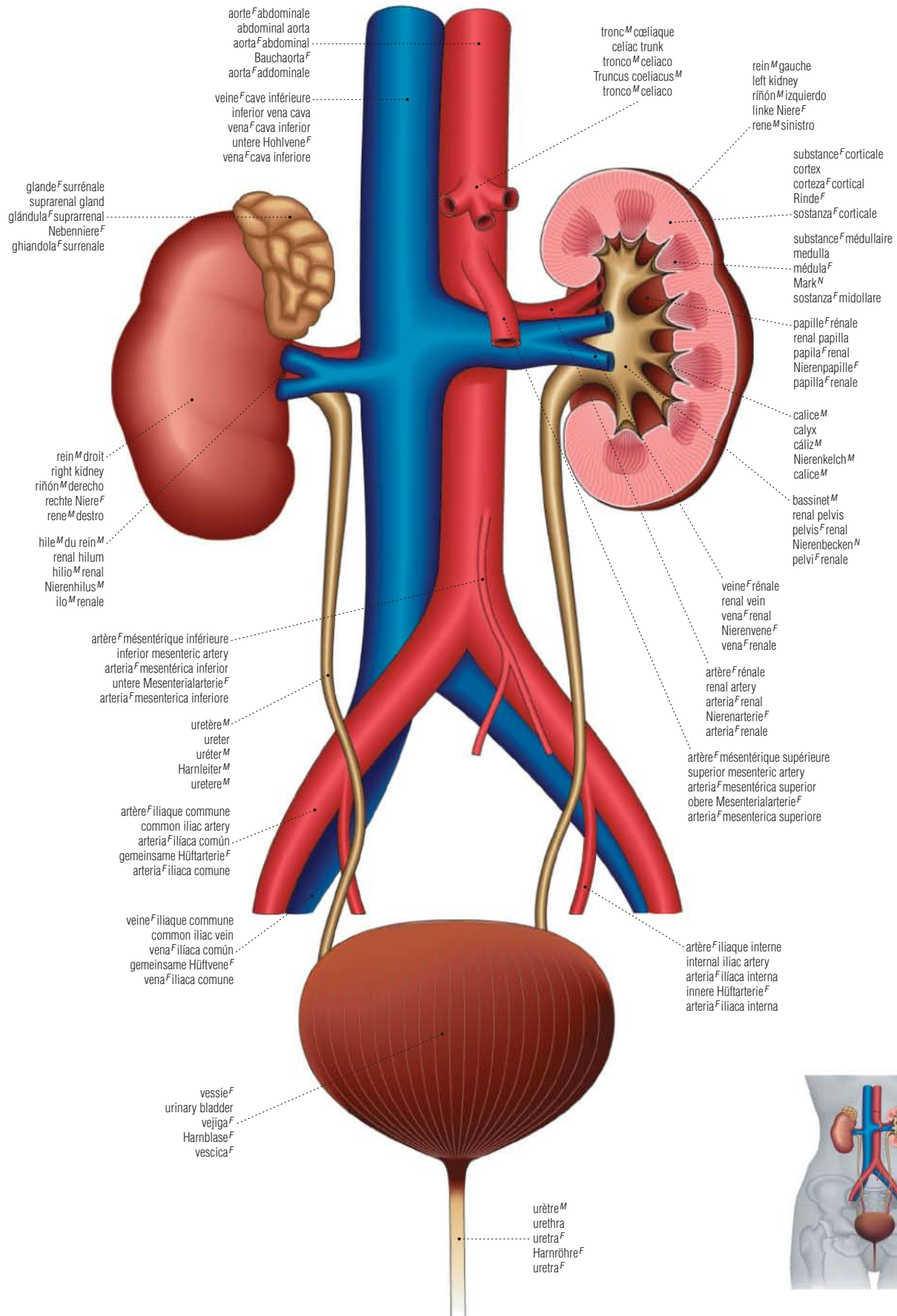

système^M nerveux

nervous system | sistema^M nervioso | Nervensystem^M | sistema^M nervoso

système^M nerveux périphérique
peripheral nervous system
sistema^M nervioso periférico
peripheres Nervensystem^M
sistema^M nervoso periferico

ÊTRE HUMAIN

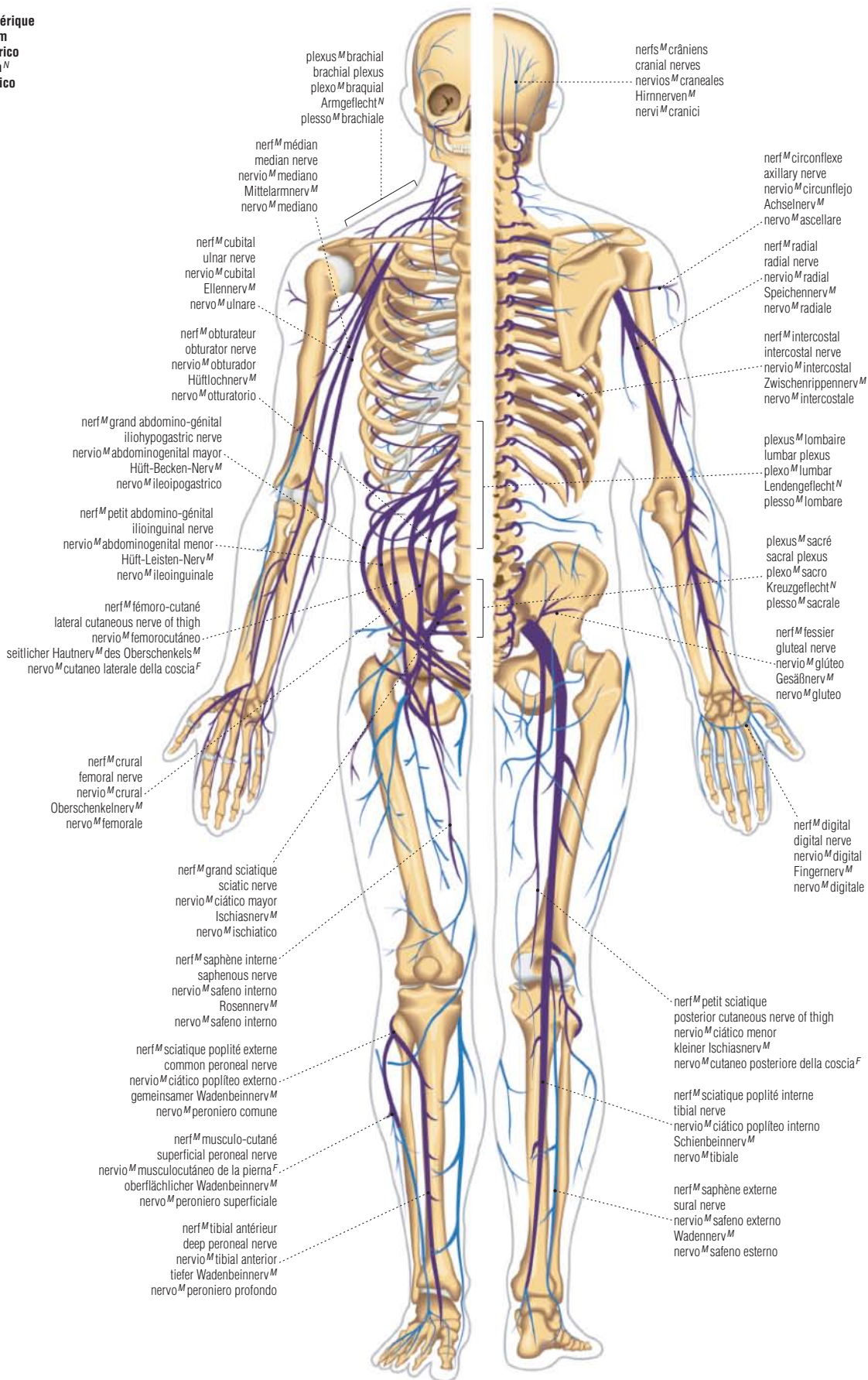

système^M nerveux central
central nervous system
sistema^M nervioso central
Zentralnervensystem^N
sistema^M nervoso centrale

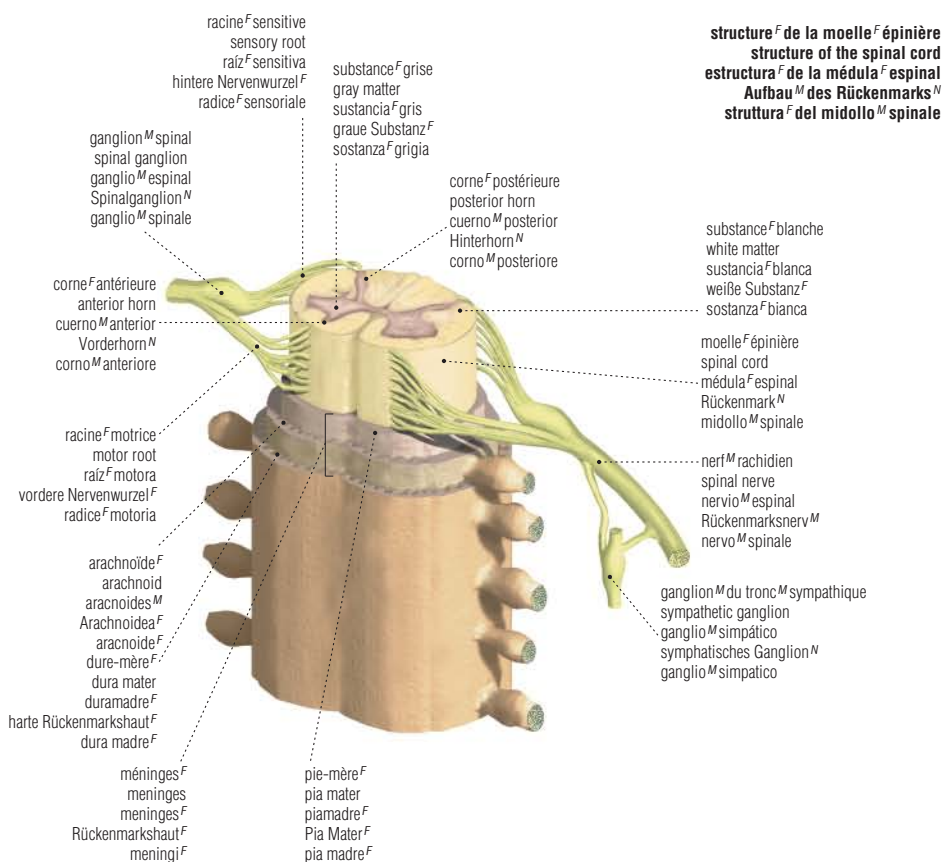
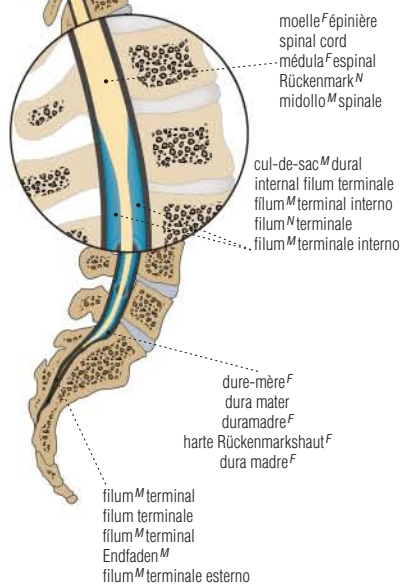
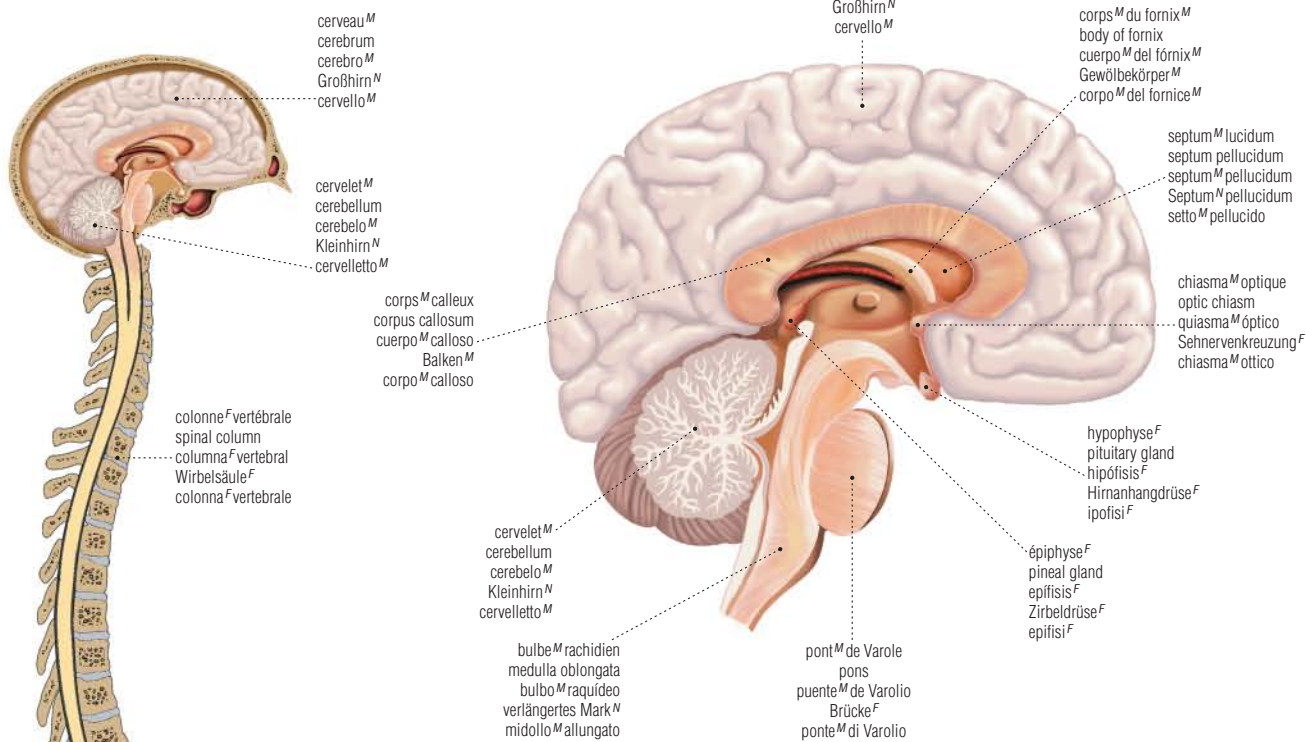

système^M nerveux

chaîne^F de neurones^M
chain of neurons
cadena^F de neuronas^F
Neuronenkette^F
catena^F di neuroni^M

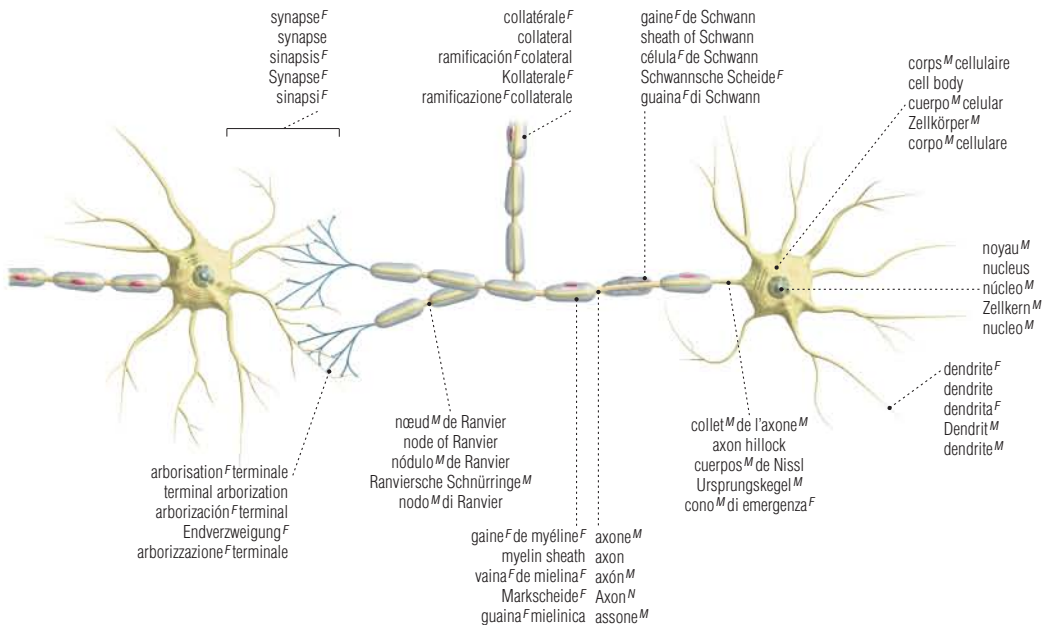

influx^M nerveux
sensory impulse
impulso^M nervioso
Nervenimpuls^M
impulso^M sensoriale

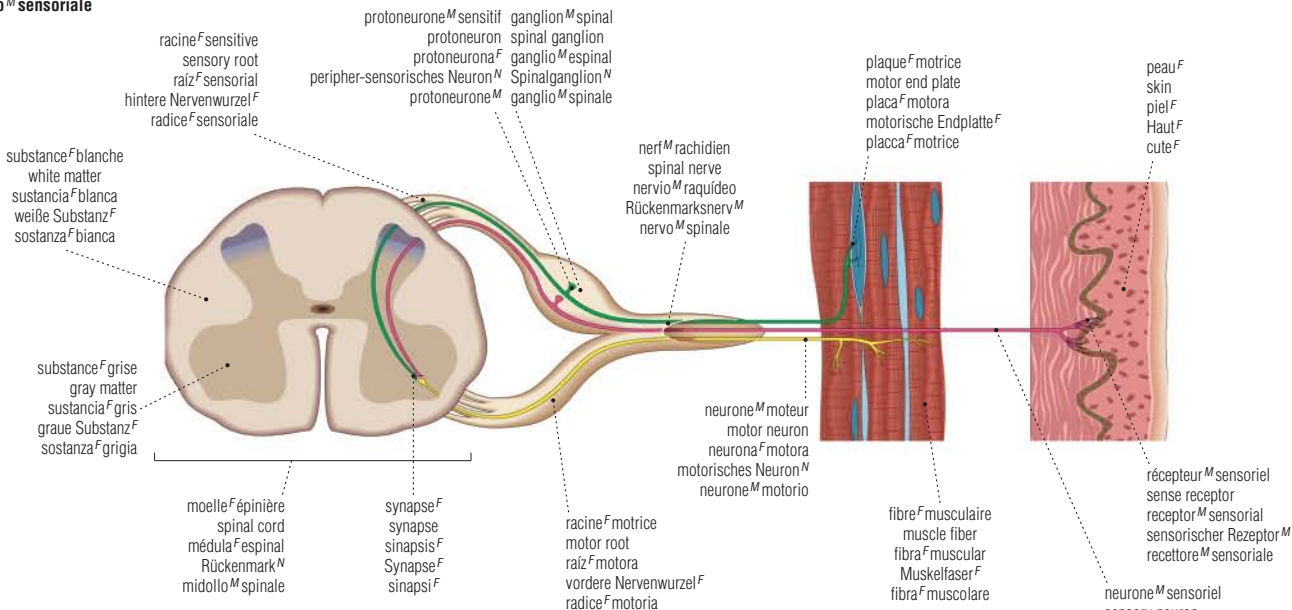

vertèbre^F cervicale
cervical vertebra
vértebra^F cervical
Halswirbel^M
vertebre^F cervicali

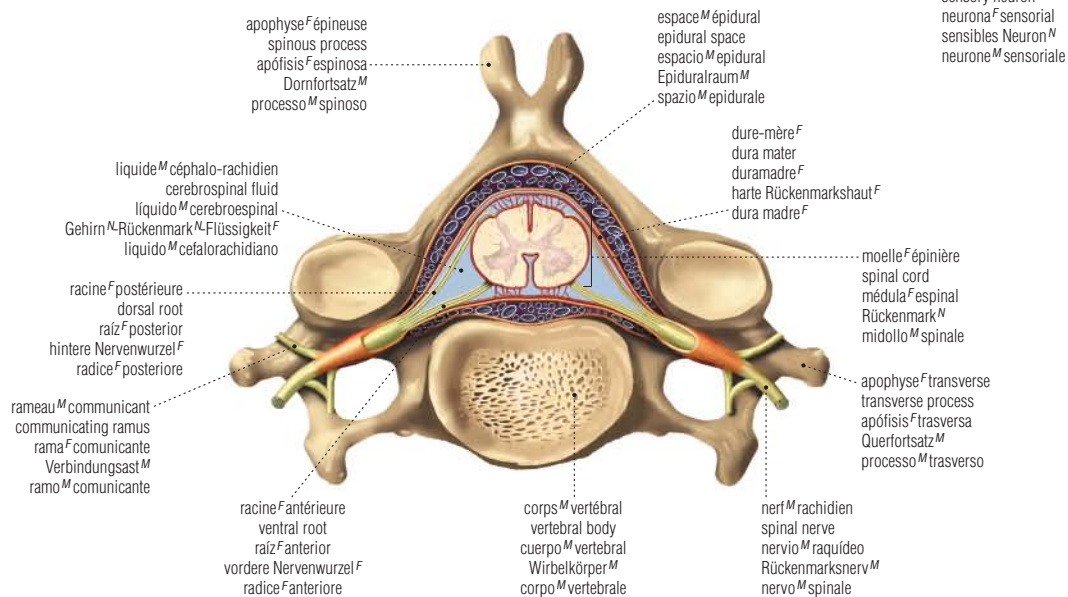

organes^M génitaux masculins

male reproductive organs | órganos^M genitales masculinos | männliche Geschlechtsorgane^N | organi^M genitali maschili

coupe^F sagittale
sagittal section
sección^F sagital
Sagittalschnitt^M
sezione^F sagittale

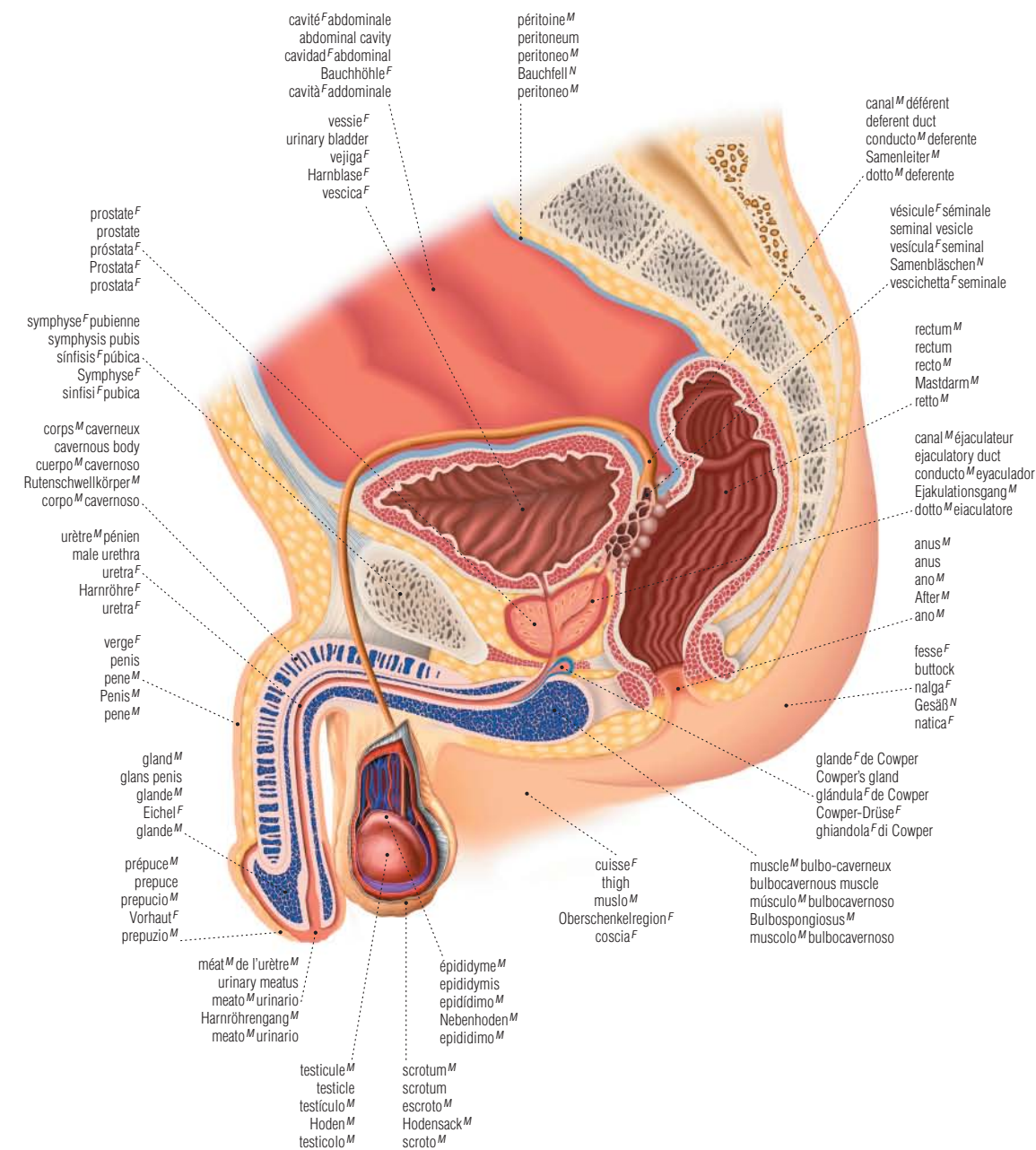

spermatozoïde^M
spermatozoon
espermatozoide^M
Spermium^N
spermatozoo^M

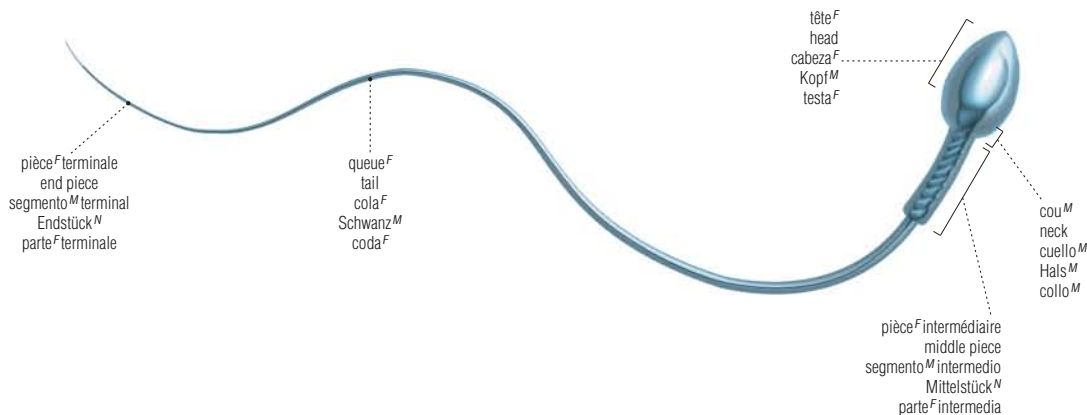

organes^M génitaux féminins

female reproductive organs | órganos^M genitales femeninos | weibliche Geschlechtsorgane^M | organi^M genitali femminili

coupe^F sagittale
sagittal section
sección^F sagital
Sagittalschnitt^M
sezione^F sagittale

ÊTRE HUMAIN

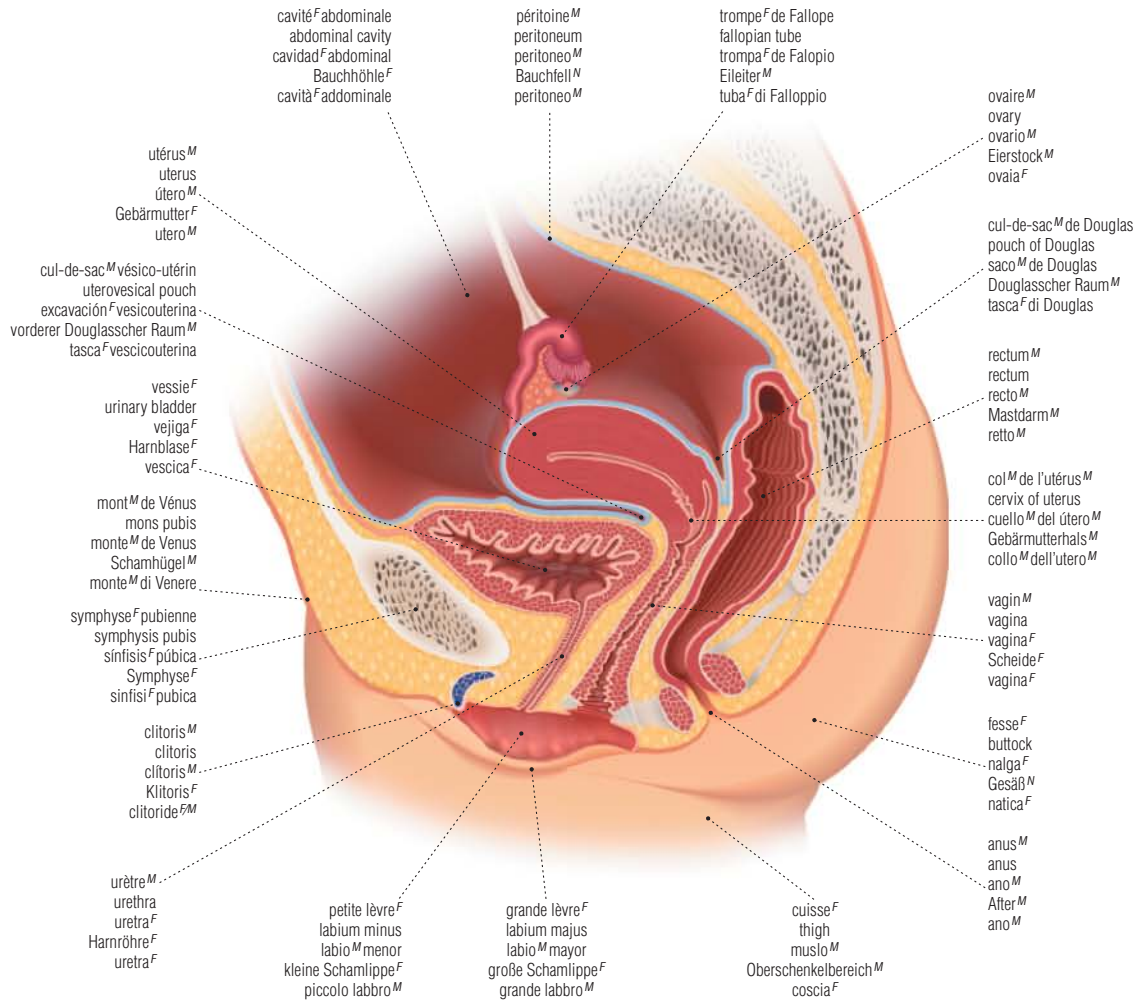

ovule^M
egg
óvulo^M
Eizelle^F
ovulo^M

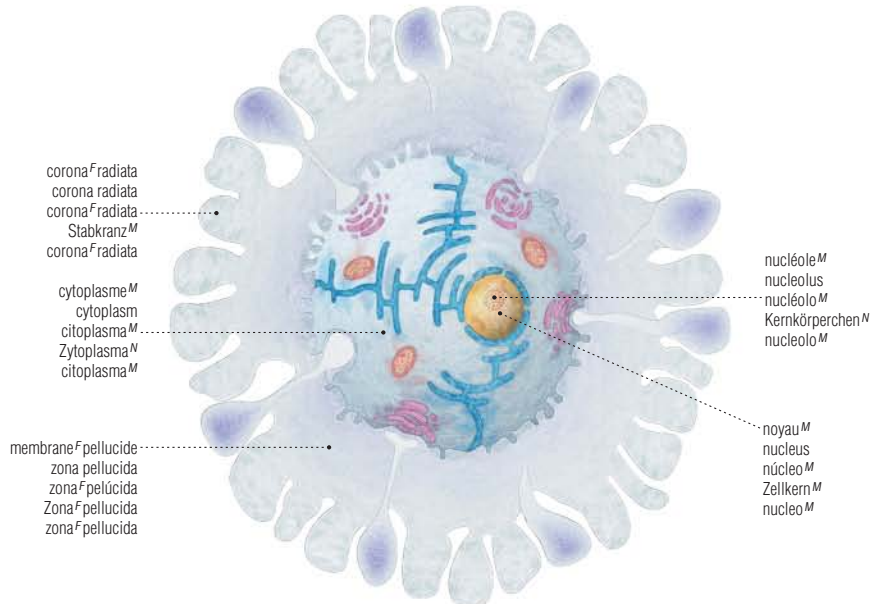

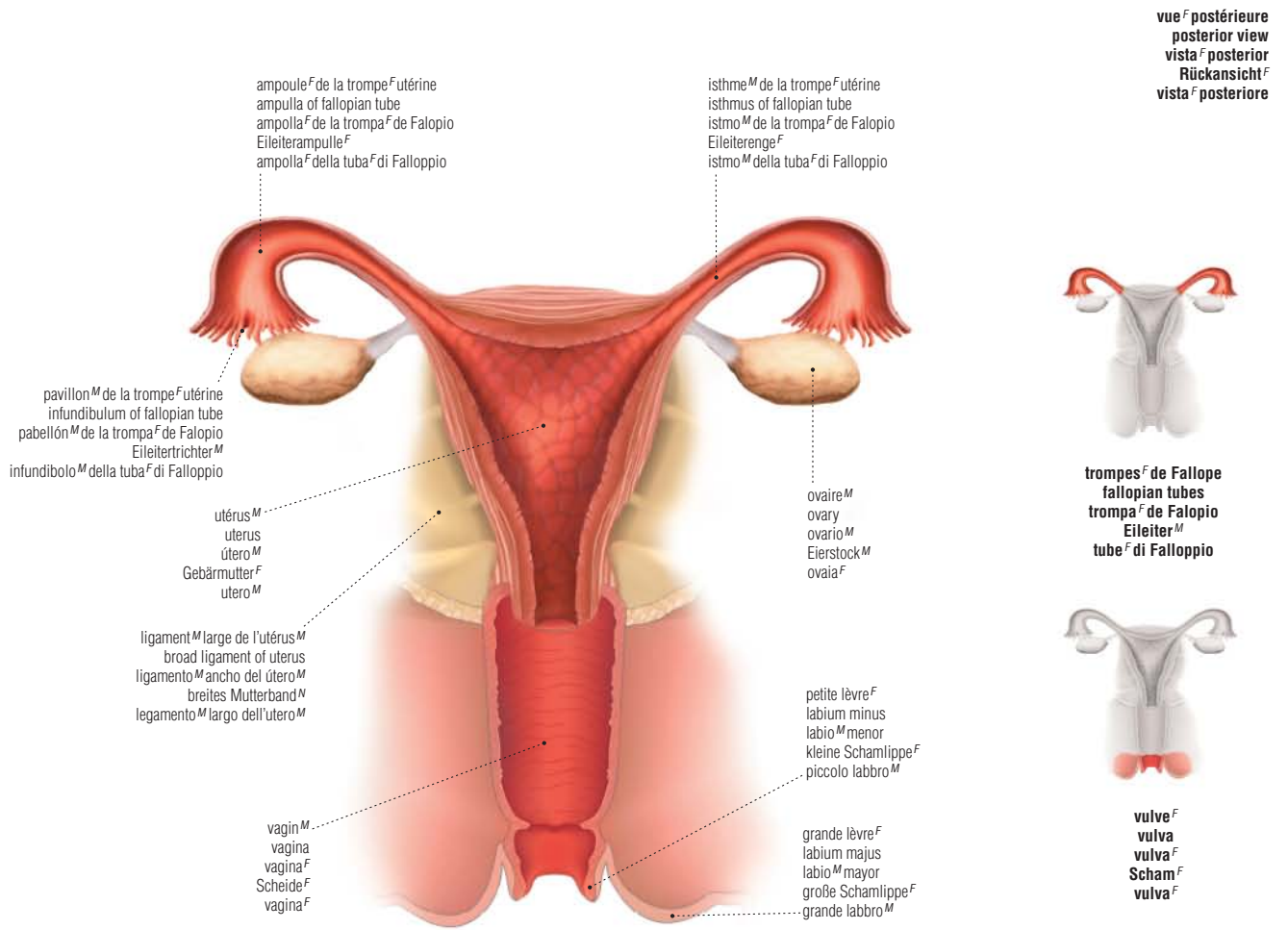

sein^M

breast | seno^M | Brust^F | seno^M

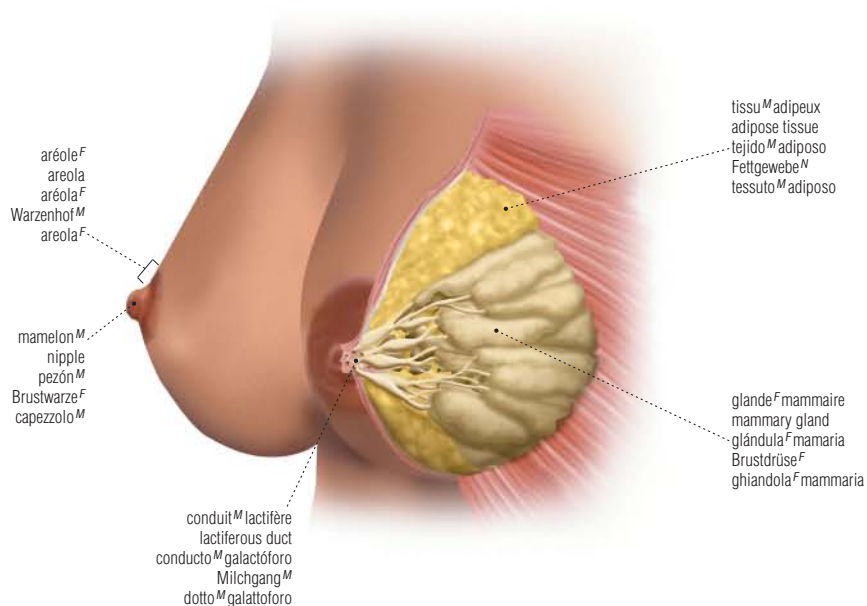

toucher^M

touch | tacto^M | Tastsinn^M | tatto^M

ÊTRE HUMAIN

peau^F
 skin^F
 piel^F
 Haut^F
 cute^F

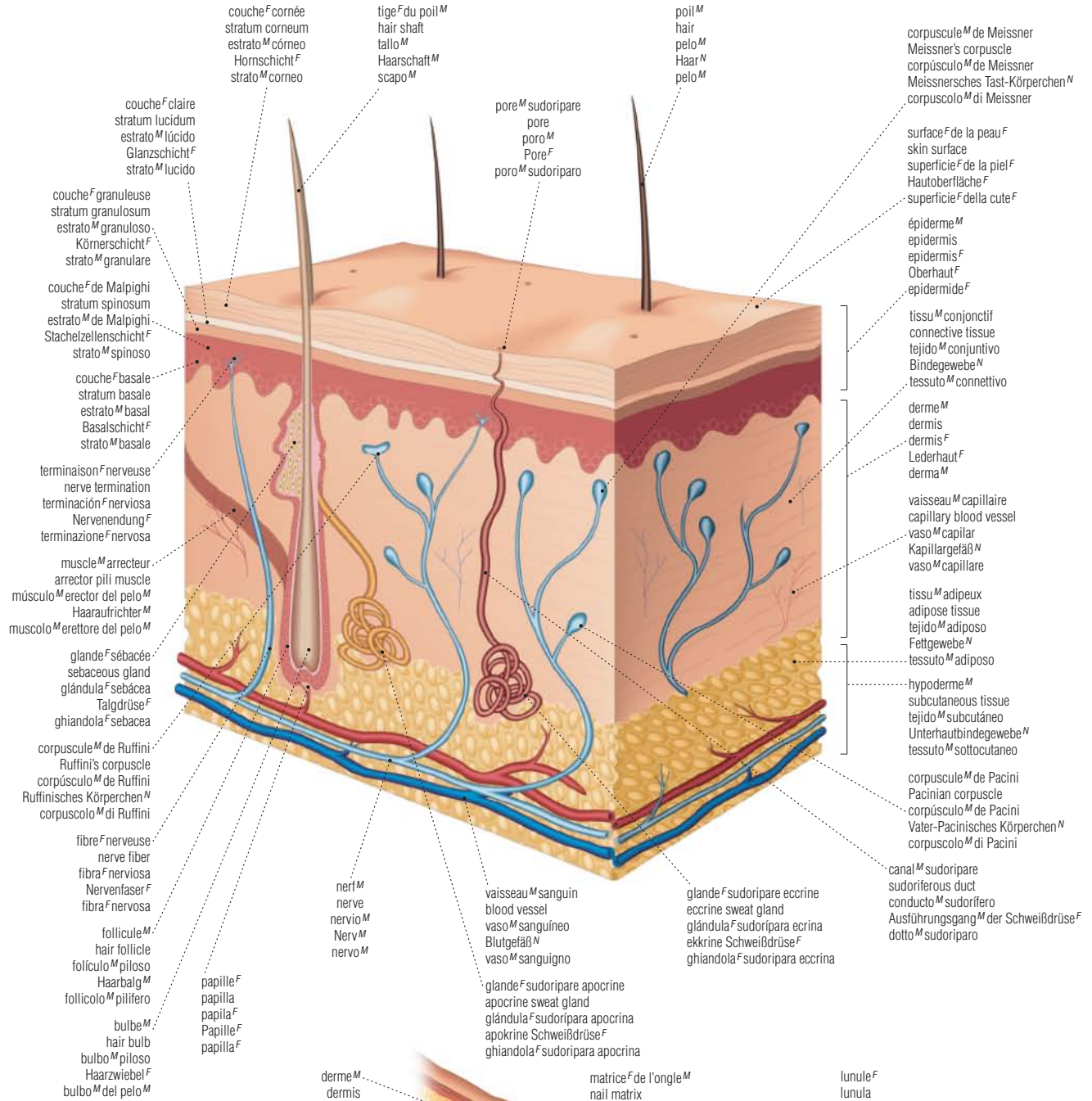

doigt^M
 finger^M
 dedo^M
 Finger^M
 dito^M

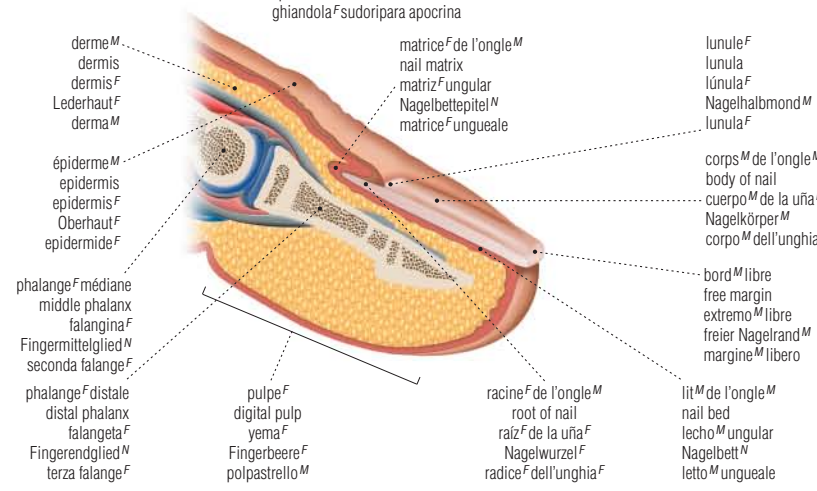

main^F
 hand^F
 mano^F
 Hand^F
 mano^F

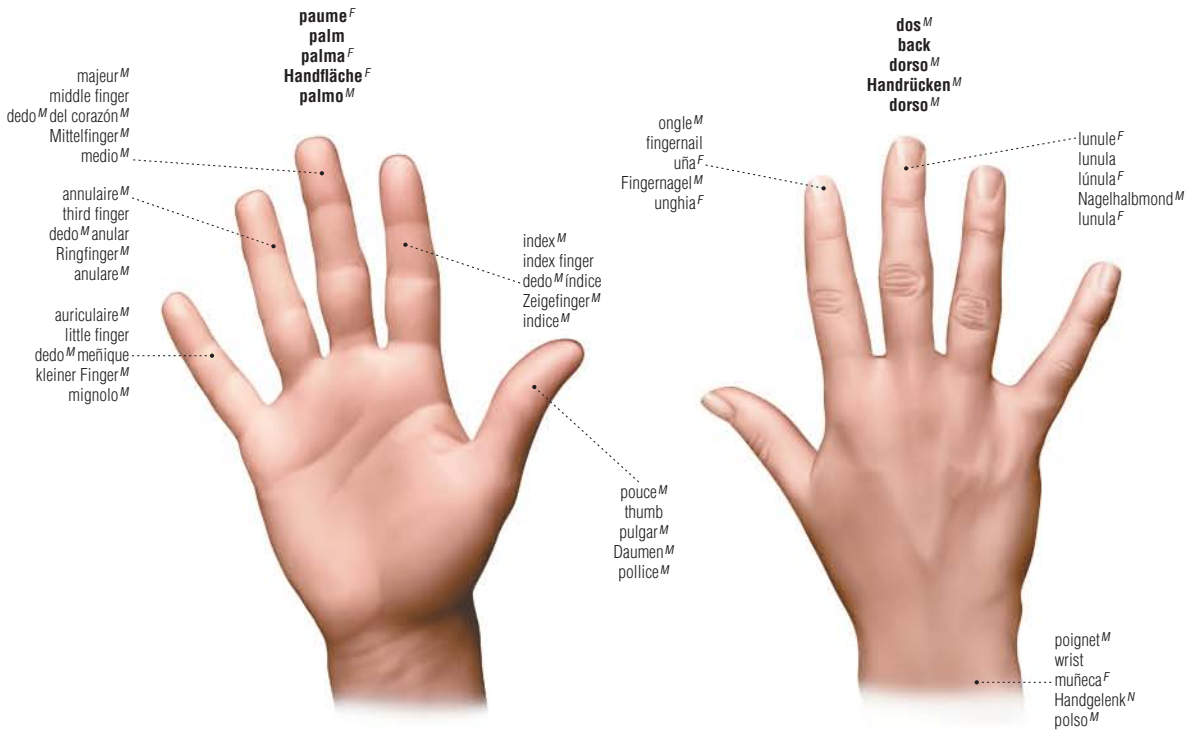

ETRE HUMAN

ouïe^F

hearing | oído^M | Gehör^N | udito^M

pavillon^M
 pinna
 pabellón^M auricular
 Ohrmuschel^F
 padiglione^M auricolare

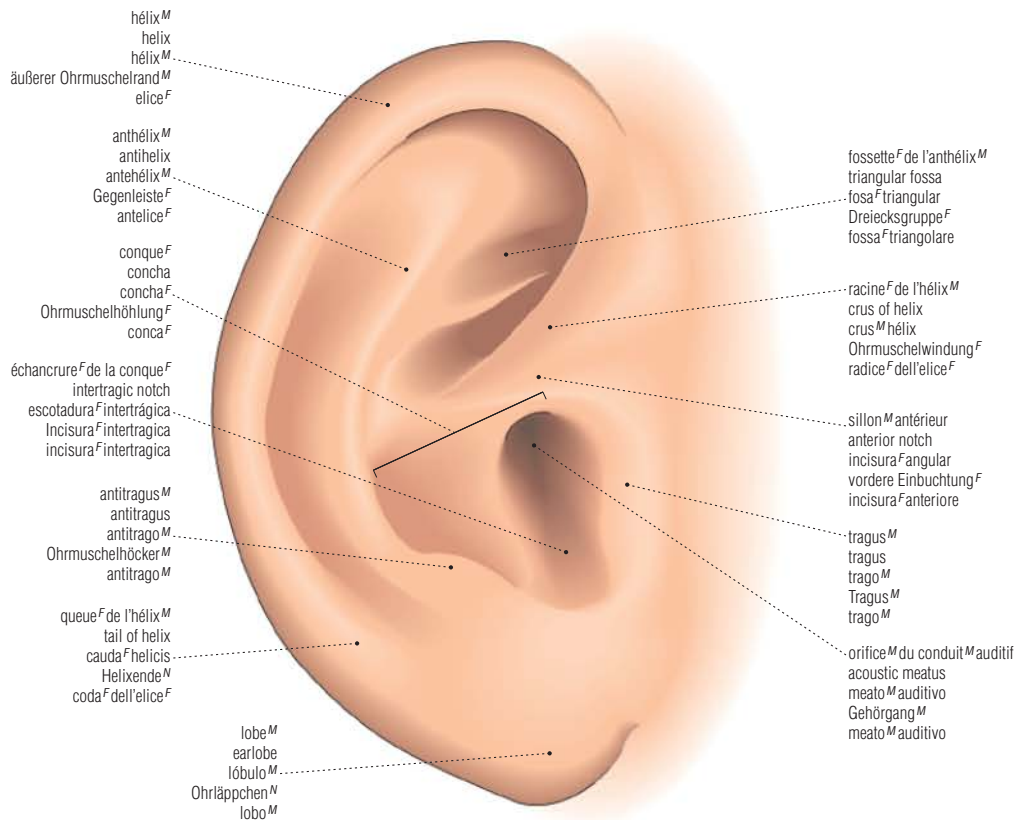

ouïe^F

structure^F de l'oreille^F
 structure of the ear
 estructura^F del oído^M
 Aufbau^M des Ohres^N
 struttura^F dell'orecchio^M

ÊTRE HUMAIN



oreille^F externe
 external ear
 oreja^F
 äußeres Ohr^N
 orecchio^M esterno



oreille^F moyenne
 middle ear
 oído^M medio
 Mittelohr^N
 orecchio^M medio



oreille^F interne
 internal ear
 oído^M interno
 Innenohr^N
 orecchio^M interno

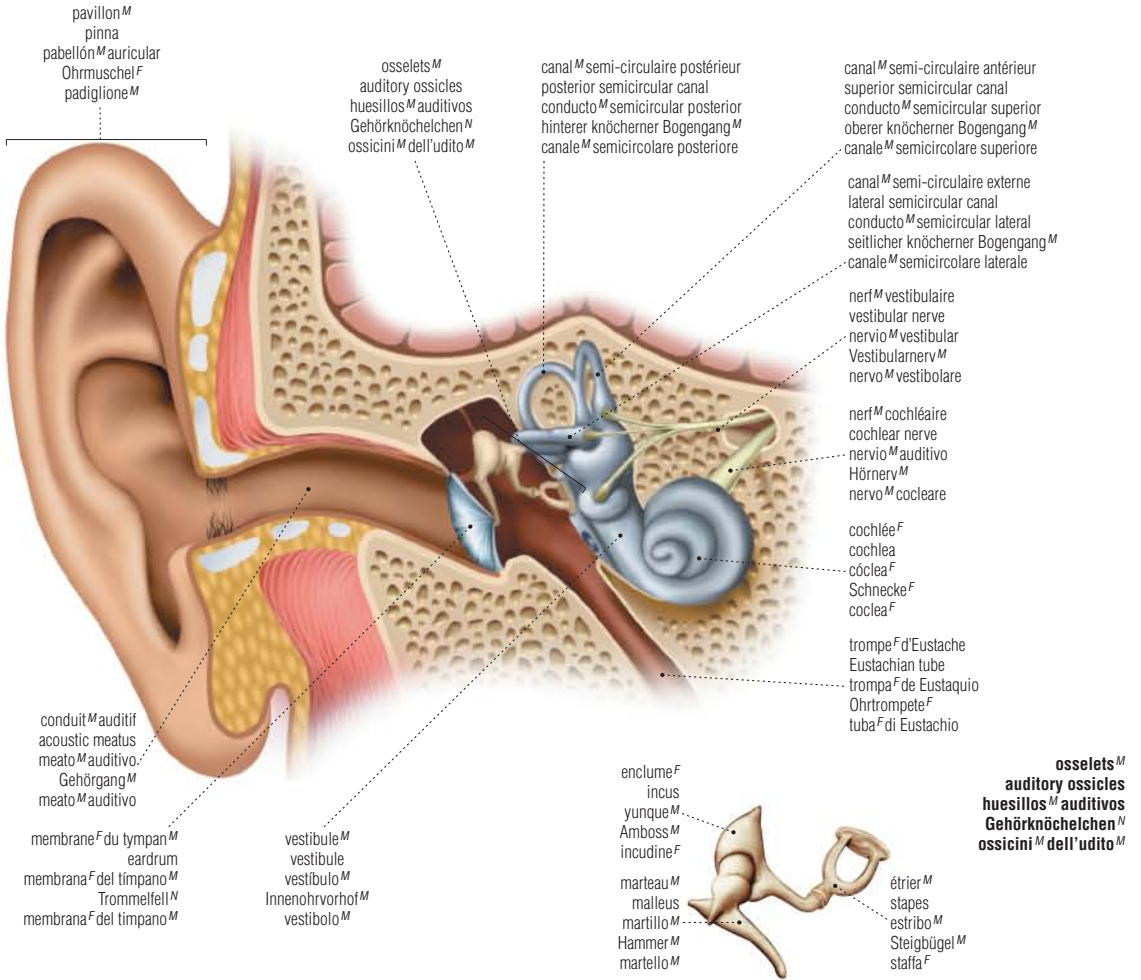

odorat^M et goût^M

smell and taste | olfato^M y gusto^M | Geruchs-^M und Geschmackssinn^M | olfatto^M e gusto^M

bouche^F
 mouth
 boca^F
 Mund^M
 bocca^F

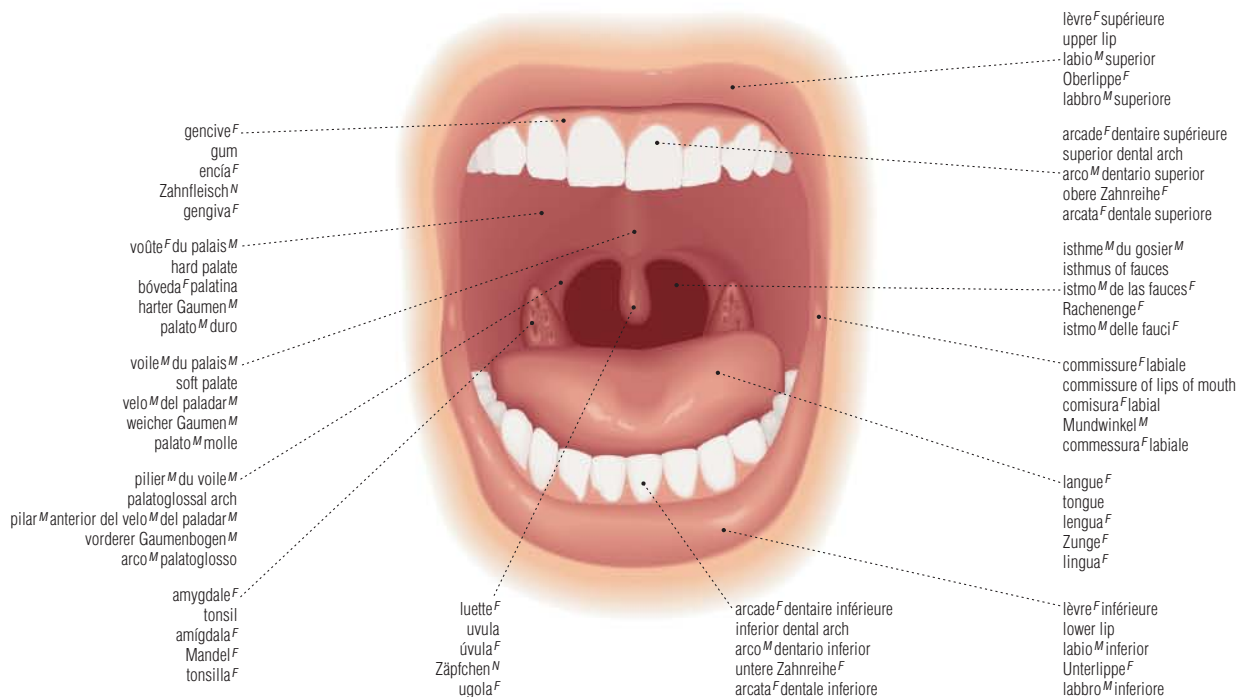

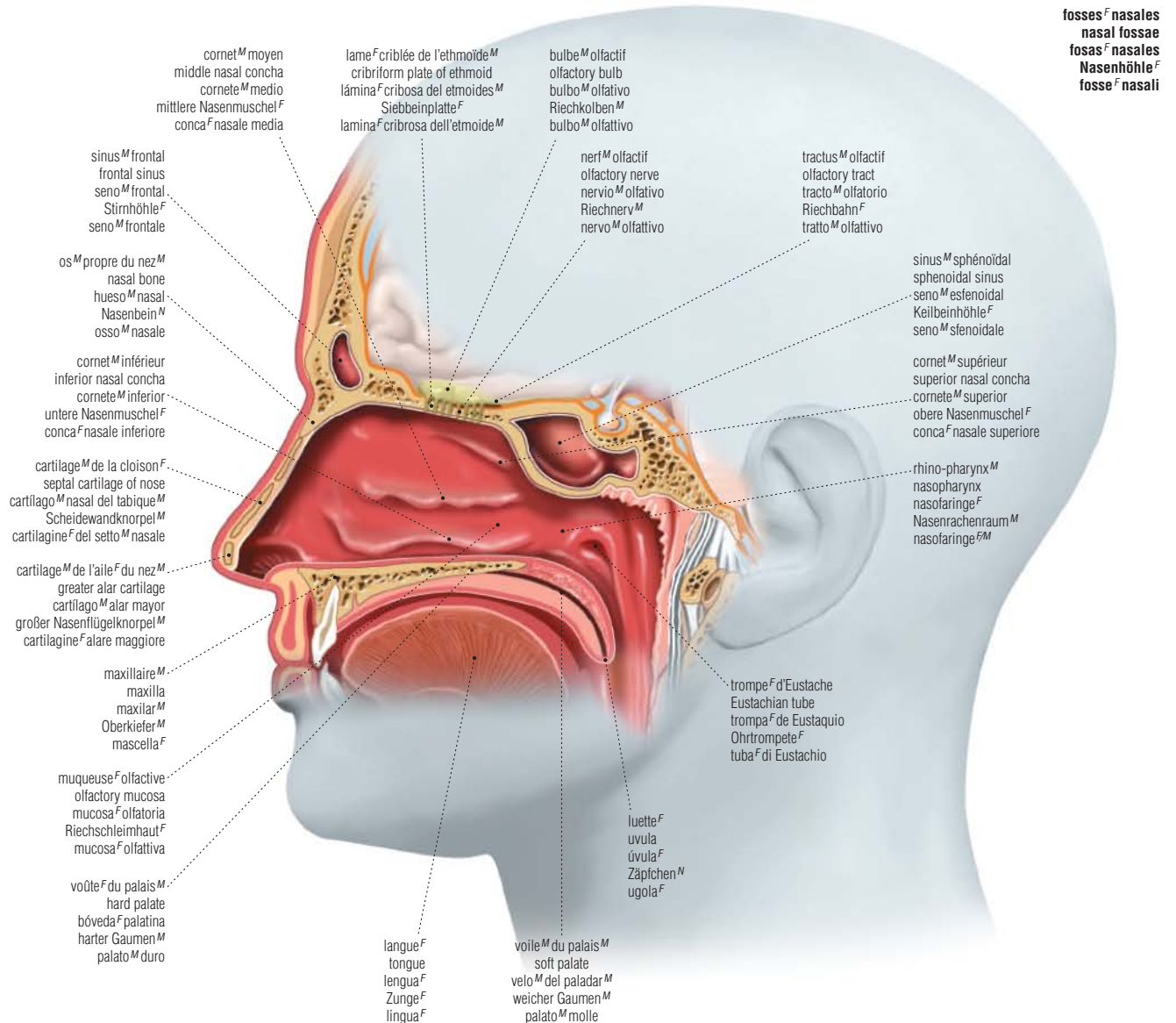
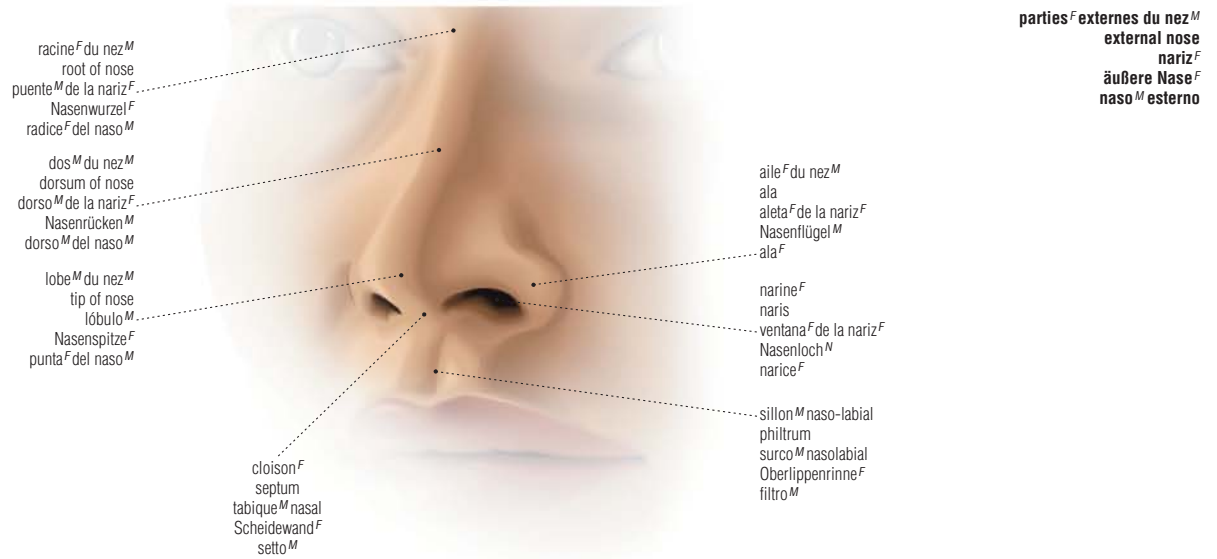

odorat^M et goût^M

ÊTRE HUMAIN

dors^M de la langue^F
dorsum of tongue
lengua^F
Zungenrücken^M
dorso^M della lingua^F

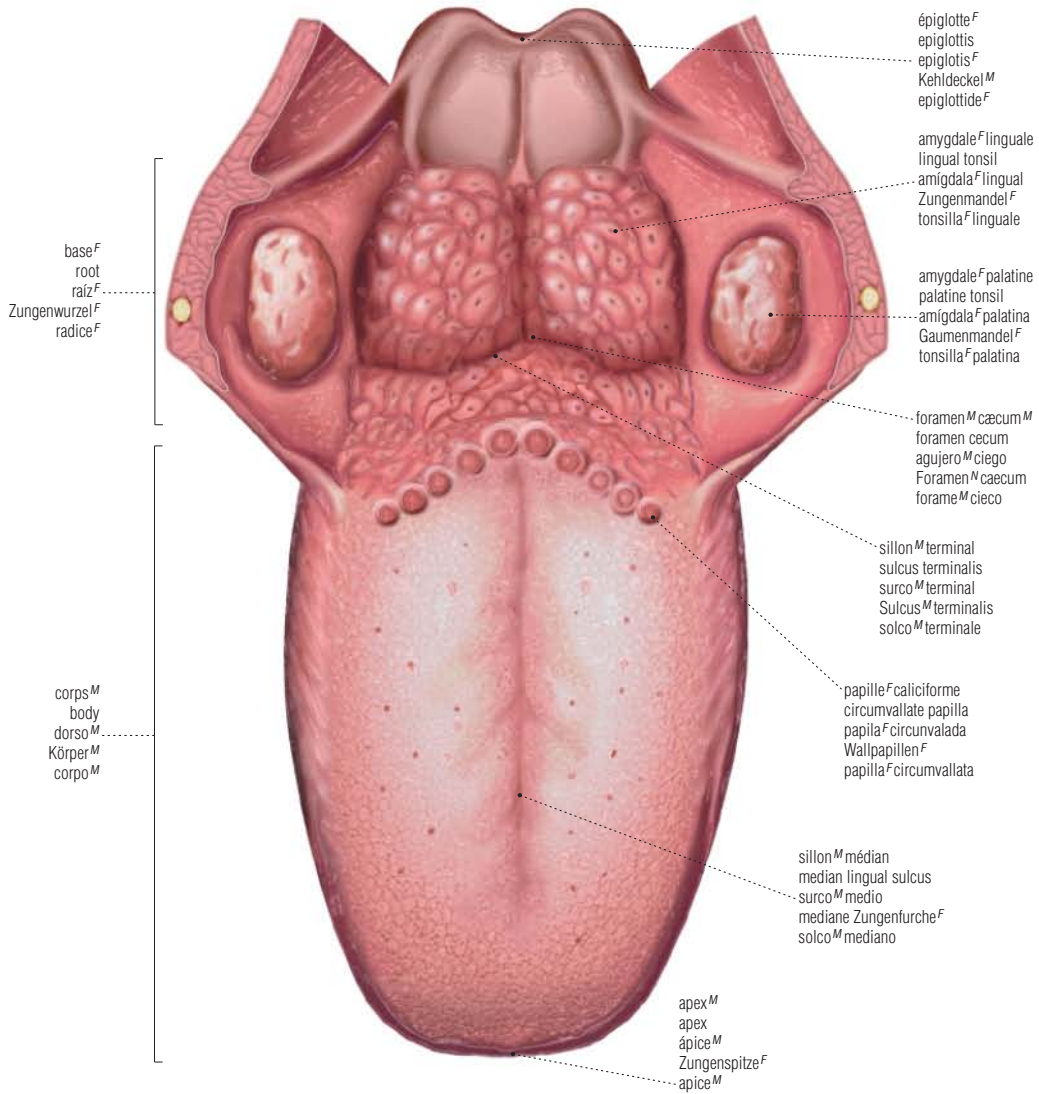

récepteurs^M du goût^M
taste receptors
receptores^M gustativos
Geschmacksrezeptoren^M
recettori^M gustativi

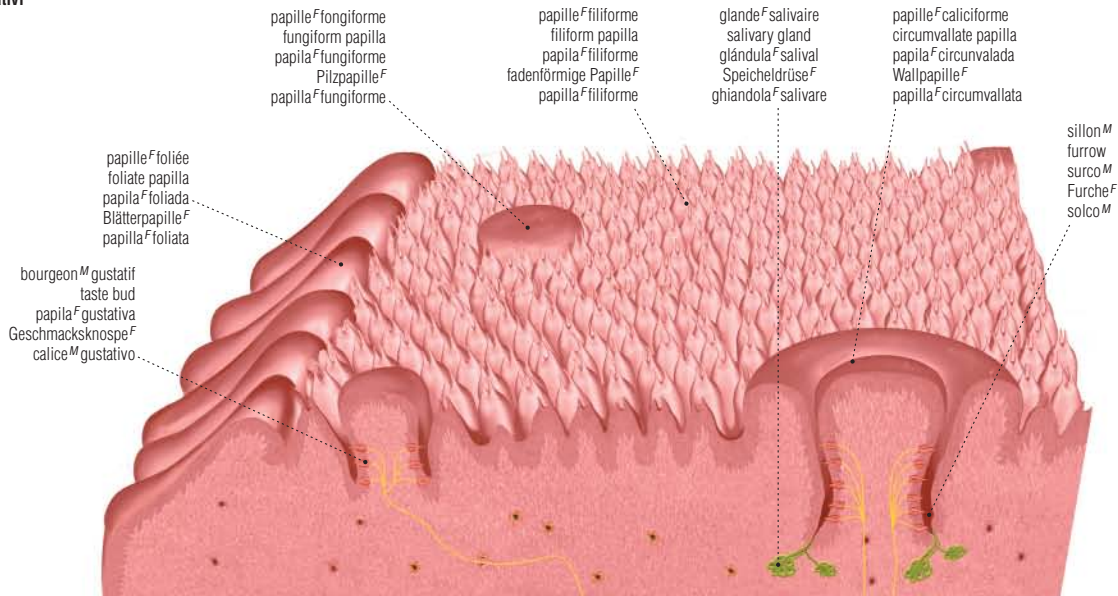

œil^M
 eye^M
 ojo^M
 Auge^N
 occhio^M

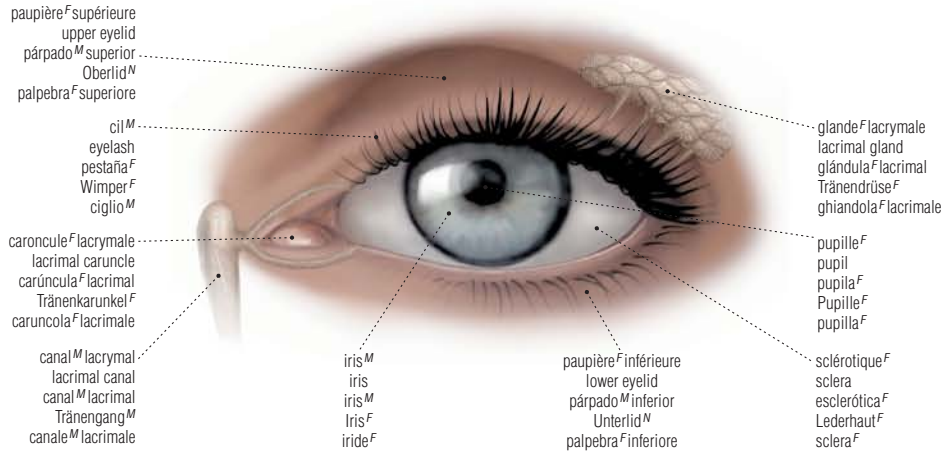

globe^M oculaire
 eyeball
 globo^M ocular
 Augapfel^M
 globo^M oculare

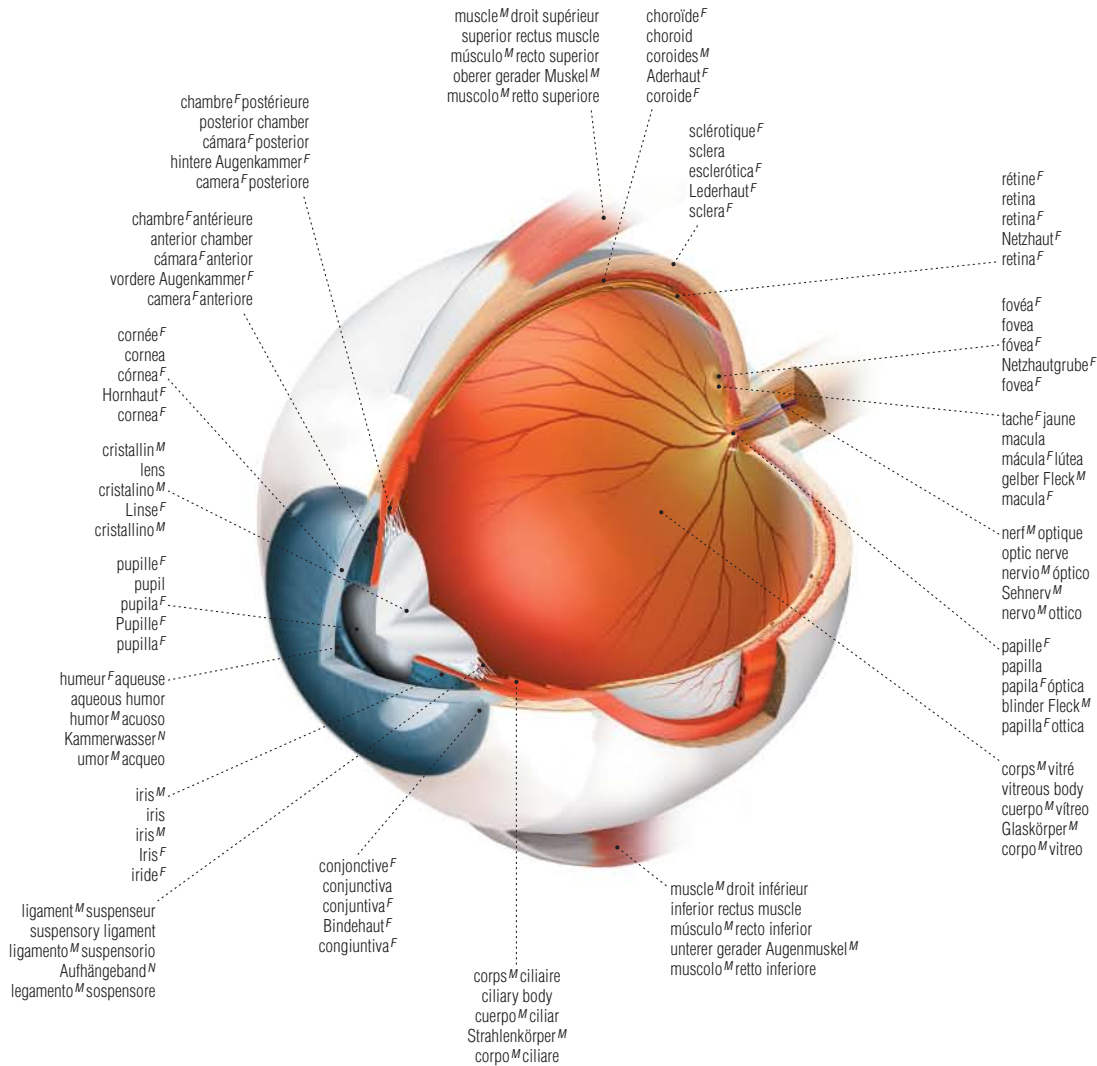

photorécepteurs^M
 photoreceptors
 fotorreceptores^M
 Lichtrezeptoren^M
 fotorecettori^M



cône^M
 cone
 cono^M
 Zapfen^M
 cono^M



bâtonnet^M
 rod
 bastoncillo^M
 Stäbchen^N
 bastoncello^M



ALIMENTATION ET CUISINE

FOOD AND KITCHEN | PRODUCTOS ALIMENTICIOS Y DE COCINA | NAHRUNGSMITTEL UND KÜCHE |
GENERI ALIMENTARIE CUCINA

180

Alimentation

180 supermarché
182 ferme
183 champignons
183 algues
184 légumes
190 légumineuses
192 fruits
198 épices
200 condiments
202 fines herbes
203 céréales
204 produits céréaliers
208 café et infusions
208 chocolat
209 sucre
209 huiles et matières grasses
210 produits laitiers
212 abats
212 gibier
213 volaille
213 œufs
214 viande
216 charcuterie
217 mollusques
218 poissons cartilagineux
218 crustacés
219 poissons osseux

222

Cuisine

222 emballage
224 cuisine
225 verres
226 vaisselle
227 couvert
229 ustensiles de cuisine
234 batterie de cuisine
236 appareils électroménagers
240 appareils électroménagers divers
241 cafetières

supermarché^M

supermarket | supermercado^M | Supermarkt^M | supermercato^M

ALIMENTATION ET CUISINE

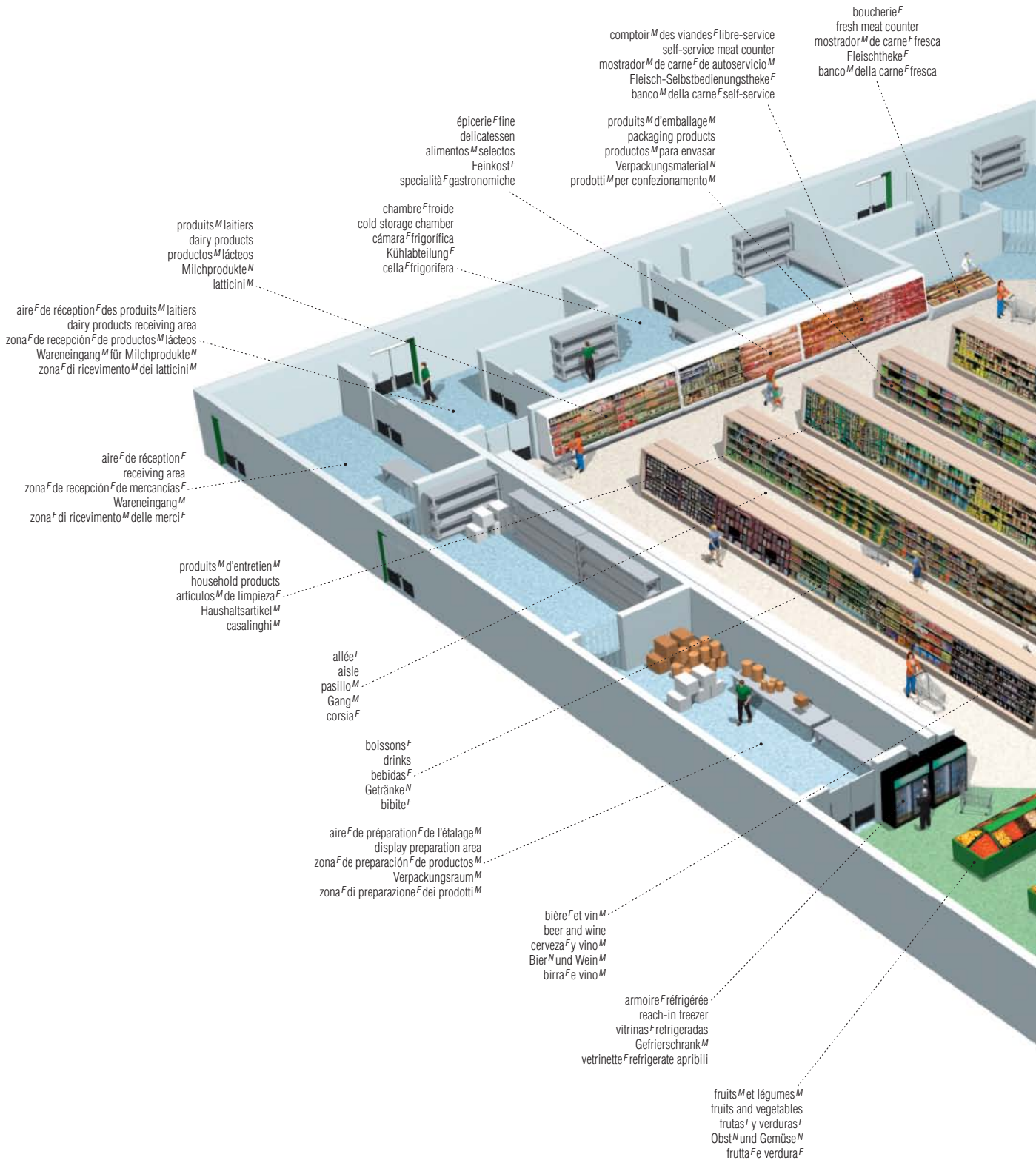

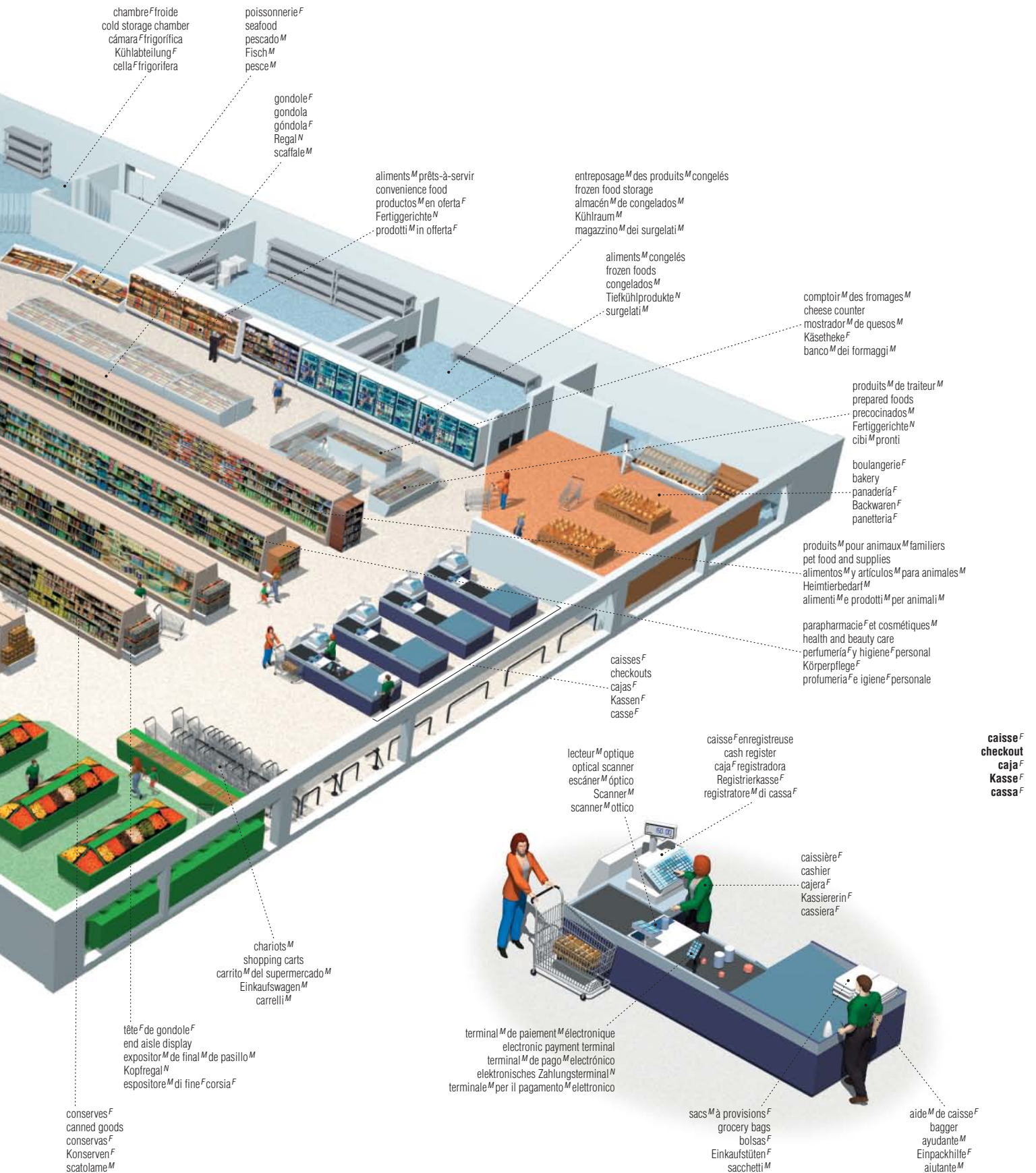

chambre^F froide
 cold storage chamber
 cámara^F frigorífica
 Kühlabteilung^F
 cella^F frigorifera

poissonnerie^F
 seafood
 pescado^M
 Fisch^M
 pesce^M

gondole^F
 gondola
 góndola^F
 Regal^M
 scaffale^M

aliments^M prêts-à-servir
 convenience food
 productos^M en oferta^F
 Fertiggerichte^N
 prodotti^M in offerta^F

entrepasage^M des produits^M congelés
 frozen food storage
 almacén^M de congelados^M
 Kühlraum^M
 magazzino^M dei surgelati^M

aliments^M congelés
 frozen foods
 congelados^M
 Tiefkühlprodukte^N
 surgelati^M

comptoir^M des fromages^M
 cheese counter
 mostrador^M de quesos^M
 Käsetheke^F
 banco^M dei formaggi^M

produits^M de traiteur^M
 prepared foods
 precocinados^M
 Fertiggerichte^N
 cibi^M pronti

boulangerie^F
 bakery
 panadería^F
 Backwaren^F
 panetteria^F

produits^M pour animaux^M familiers
 pet food and supplies
 alimentos^M y artículos^M para animales^M
 Heimtierbedarf^M
 alimenti^M e prodotti^M per animali^M

parapharmacie^F et cosmétiques^M
 health and beauty care
 parfumería^F y higiene^F personal
 Körperpflege^F
 profumeria^F e igiene^F personale

caisses^F
 checkouts
 cajas^F
 Kassen^F
 casse^F

caisse^F

caisse^F
 checkout
 caja^F
 Kasse^F
 cassa^F

lecteur^M optique
 optical scanner
 escáner^M óptico
 Scanner^M
 scanner^M ottico

caisse^F enregistreuse
 cash register
 caja^F registradora
 Registrierkasse^F
 registratore^M di cassa^F

caissière^F
 cashier
 cajera^F
 Kassiererin^F
 cassiera^F

terminal^M de paiement^M électronique
 electronic payment terminal
 terminal^M de pago^M electrónico
 elektronisches Zahlungsterminal^M
 terminale^M per il pagamento^M elettronico

sacs^M à provisions^F
 grocery bags
 bolsas^F
 Einkaufstüten^F
 sacchetti^M

aide^M de caisse^F
 bagger
 ayudante^M
 Einpackhilfe^F
 aiutante^M

chariots^M
 shopping carts
 carrito^M del supermercado^M
 Einkaufswagen^M
 carrelli^M

tête^F de gondole^F
 end aisle display
 expositor^M de final^M de pasillo^M
 Kopfregal^N
 espositore^M di fine^F corsia^F

conserves^F
 canned goods
 conservas^F
 Konserven^F
 scatolame^M

ferme^F

farmstead | granja^F | Bauernhof^M | fattoria^F

ALIMENTATION ET CUISINE

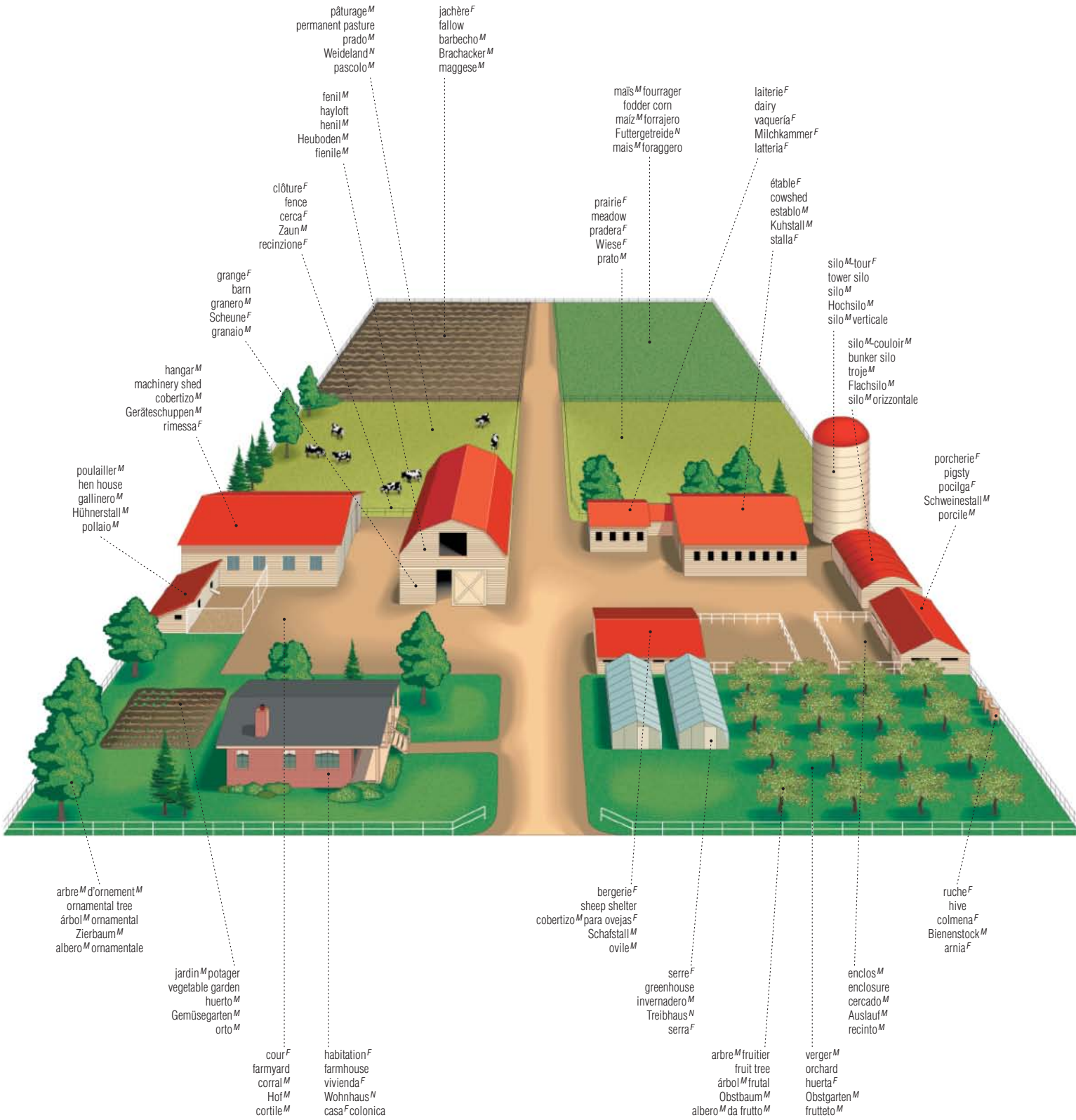

pâturage^M
 permanent pasture
 prado^M
 Weideland^N
 pascolo^M

jachère^F
 fallow
 barbecho^M
 Brachacker^M
 maggese^M

fenil^M
 hayloft
 henil^M
 Heuboden^M
 fienile^M

maïs^M fourrager
 fodder corn
 maíz^M forrajero
 Futtergetreide^N
 mais^M foraggero

laiterie^F
 dairy
 vaquería^F
 Milchammer^F
 latteria^F

clôture^F
 fence
 cerca^F
 Zaun^M
 recinzione^F

prairie^F
 meadow
 pradera^F
 Wiese^F
 prato^M

étable^F
 cowshed
 establo^M
 Kuhstall^M
 stalla^F

grange^F
 barn
 granero^M
 Scheune^F
 granaio^M

silos^M tour^F
 tower silo
 silo^M
 Hochsilo^M
 silo^M verticale

hangar^M
 machinery shed
 cobertizo^M
 Geräteschuppen^M
 rimessa^F

silos^M couloir^M
 bunker silo
 troje^M
 Flachsilo^M
 silo^M horizontale

poulailler^M
 hen house
 gallinero^M
 Hühnerstall^M
 pollaio^M

porcherie^F
 pigsty
 pocilga^F
 Schweinestall^M
 porcile^M

arbre^M d'ornement^M
 ornamental tree
 árbol^M ornamental
 Zierbaum^M
 albero^M ornamentale

bergerie^F
 sheep shelter
 cobertizo^M para ovejas^F
 Schafstall^M
 ovile^M

ruche^F
 hive
 colmena^F
 Bienenstock^M
 arnia^F

jardin^M potager
 vegetable garden
 huerto^M
 Gemüsegarten^M
 orto^M

serre^F
 greenhouse
 invernadero^M
 Treibhaus^N
 serra^F

enclos^M
 enclosure
 cercado^M
 Auslauf^M
 recinto^M

cour^F
 farmyard
 corral^M
 Hof^M
 cortile^M

habitation^F
 farmhouse
 vivienda^F
 Wohnhaus^N
 casa^F colonica

arbre^M fruitier
 fruit tree
 árbol^M frutal
 Obstbaum^M
 albero^M da frutto^M

verger^M
 orchard
 huerta^F
 Obstgarten^M
 frutteto^M

champignons^M

mushrooms | hongos^M | Pilze^M | funghi^M

ALIMENTATION ET CUISINE



truffe^F
 truffe^F
 trufa^F
 Trüffel^F
 tartufo^M



oreille-de-Judas^F
 wood ear
 oreja^F de Judas
 Holzohr^M
 orecchio^M di Giuda



orange^F vraie
 royal agaric
 oronja^F
 Kaiserling^M
 ovolo^M buono



lactaire^M délicieux
 delicious lactarius
 mizcalo^M
 echter Reizker^M
 agarico^M delizioso



collybie^F à pied^M velouté
 enoki mushroom
 seta^F enoki
 Enoki^M
 collibia^F



pleurote^M en forme^F d'huître^F
 oyster mushroom
 orellana^F
 Austernseitling^M
 gelone^M



champignon^M de couche^F
 cultivated mushroom
 champiñón^M
 Zuchtchampignon^M
 fungo^M coltivato



russule^F verdoyante
 green russula
 rusula^F verde
 grasgrüner Täubling^M
 verdone^M



morille^F
 morel
 morilla^F
 Morchel^F
 spugnola^F



cèpe^M
 edible boletus
 boleto^M comestible
 Steinpilz^M
 porcino^M



shiitake^M
 shiitake mushroom
 shiitake^M
 Schiitakepilz^M
 shiitake^M



chanterelle^F commune
 chanterelle
 rebozuelo^M
 Pfifferling^M
 cantarello^M

algues^F

seaweed | algas^F | Meeresalgen^F | alga^F marina



aramé^M
 arame
 arame^M
 Arame^F
 arame^F



wakamé^M
 wakame
 wakame^M
 Wakame^F
 wakame^F



kombu^M
 kombu
 kombu^M
 Kombu^F
 kombu^F



spiruline^F
 spirulina
 espirulina^F
 spirulina^F



mousse^F d'Irlande^F
 Irish moss
 Irish moss^M
 Irisch Moos^N
 muschio^M d'Irlanda^F



hijiki^M
 hijiki
 hijiki^M
 Hijiki^F
 hijiki^F



laitue^F de mer^F
 sea lettuce
 lechuga^F marina
 Meersalat^M
 lattuga^F marina



agar-agar^M
 agar-agar
 agar-agar^M
 Agar-Agar^{M/N}
 agar-agar^M



nori^M
 nori
 nori^M
 Nori^N
 nori^F



rhodyménie^M palmé
 dulce
 dulce^M
 Dulse^F
 dulce^F

légumes^M

vegetables | hortalizas^F | Gemüse^M | ortaggi^M

légumes^M bulbes^M
bulb vegetables
bulbos^M
Zwiebelgemüse^N
ortaggi^M da bulbo^M



poireau^M
 leek
 puerro^M
 Lauch^M
 porro^M



oignon^M vert
 green onion
 cebolla^F tierna
 Frühlingzwiebel^F
 cipolla^F verde



ciboule^F
 scallion
 cebolla^F tierna
 Frühlingzwiebel^F
 cipolla^F d'inverno^M



échalote^F
 shallot
 chalote^M
 Schalotte^F
 scalogno^M



châtaigne^F d'eau^F
 water chestnut
 castaña^F de agua^F
 Wassernuss^F
 castagna^F d'acqua^F



ail^M
 garlic
 ajo^M
 Knoblauch^M
 aglio^M



ciboulette^F
 chive
 cebollino^M
 Schnittlauch^M
 erba^F cipollina



oignon^M jaune
 yellow onion
 cebolla^F amarilla
 Gemüsezwiebel^F
 cipolla^F di Spagna^F



oignon^M rouge
 red onion
 cebolla^F roja
 rote Zwiebel^F
 cipolla^F rossa



oignon^M blanc
 white onion
 cebolla^F blanca
 weiße Zwiebel^F
 cipolla^F bianca



oignon^M à mariner
 pearl onion
 cebolleta^F
 Perlwiebel^F
 cipollina^F

légumes^M tubercules^M
tuber vegetables
tubérculos^M
Knollengemüse^N
ortaggi^M da tubero^M

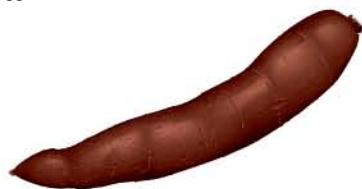

manioc^M
 cassava
 mandioca^F
 Maniok^M
 manioca^F



crosne^M
 crosne
 crosne^M
 Knollenziest^M
 crosne^M



taro^M
 taro
 taro^M
 Taro^M
 taro^M



jicama^M
 jicama
 jicama^F
 Jicama^F
 jicama^F



igname^F
 yam
 ñame^M
 Süßkartoffel^F
 igname^M



topinambour^M
 Jerusalem artichoke
 agurturna^F
 Topinambur^{M/F}
 topinambur^M

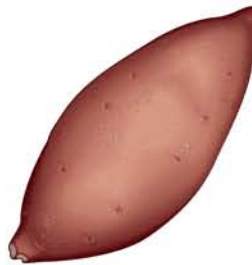

patate^F
 sweet potato
 batata^F
 Süßkartoffel^F
 patata^F americana



pomme^F de terre^F
 potato
 patata^F
 Kartoffel^F
 patata^F

asperge^F
 asparagus
 espárrago^M
 Spargel^M
 asparago^M



pointe^F
 tip
 punta^F
 Spitze^F
 punta^F

turion^M
 spear
 turión^M
 Stange^F
 turione^M

botte^F
 bundle
 manojo^M
 Bund^N
 mazzo^M

bette^F à carde^F
 Swiss chard
 acelga^F
 Mangold^M
 bietola^F da coste^F



feuille^F
 leaf
 hoja^F
 Blatt^N
 foglia^F

fenouil^M
 fennel
 hinojo^M
 Fenchel^M
 finocchio^M

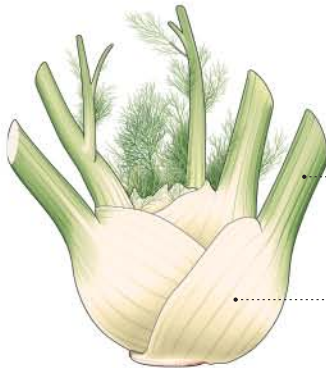

tige^F
 stalk
 tallo^M
 Stiel^M
 fusto^M

bulbe^M
 bulb
 bulbo^M
 Knolle^F
 bulbo^M

carde^F
 rib
 tallo^M
 Rippe^F
 costa^F

pousse^F de bambou^M
 bamboo shoot
 brote^M de bambú^M
 Bambussprosse^F
 germoglio^M di bambù^M



céleri^M
 celery
 apio^M
 Stangensellerie^{MF}
 sedano^M

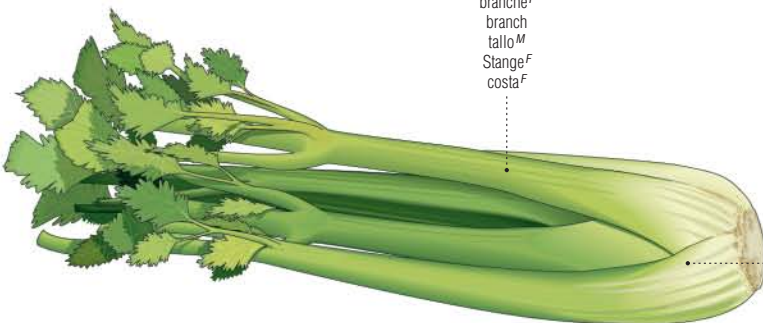

branche^F
 branch
 tallo^M
 Stange^F
 costa^F

piéd^M
 head
 base^F
 Stielgrund^M
 cespo^M



crosse^F de fougère^F
 fiddlehead fern
 helecho^M canela
 Farnspitze^F
 fronda^F arrotolata

légumes^M tiges^F
 stalk vegetables
 hortalizas^F de tallos^M
 Stängel- und Sprossgemüse^N
 ortaggi^M da fusto^M



chou^M-rave^F
 kohlrabi
 colinabo^M
 Kohlrabi^M
 cavolo^M rapa^F



cardon^M
 cardoon
 cardo^M
 Kardone^F
 cardo^M



rhubarbe^F
 rhubarb
 ruibarbo^M
 Rhabarber^M
 rabarbaro^M

légumes^M

légumes^M feuilles^F
leaf vegetables
verduras^F de hojas^F
Blattgemüse^M
ortaggi^M da foglia^F



laitue^F frisée
leaf lettuce
lechuga^F rizada
Friséesalat^M
insalata^F riccia



romaine^F
romaine lettuce
lechuga^F romana
Romagna-Salat^M
lattuga^F romana



laitue^F asperge^F
celtuce
lechuga^F de tallo^M
Spargelsalat^M
lattuga^F asparago^M



chou^M marin
sea kale
col^F marina
Meerkohl^M
cavolo^M marittimo



chou^M cavalier^M
collards
berza^F
Riesenkohl^M
gramigna^F crestata



scarole^F
escarole
escarola^F
Eskariol^M
scarola^F



laitue^F pommée
butterhead lettuce
lechuga^F de cogollo^M
Kopfsalat^M
lattuga^F cappuccina



laitue^F iceberg^M
iceberg lettuce
lechuga^F iceberg
Eisbergsalat^M
lattuga^F iceberg^M



chicorée^F de Trévis
radicchio
achicoria^F de Treviso
Radicchio^M
radicchio^M



chou^M laitue^F
ornamental kale
col^F ornamental
Zierkohl^M
cavolo^M ornamentale



chou^M frisé
curled kale
col^F rizada
Grünkohl^M
cavolo^M riccio

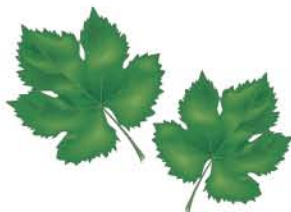

feuille^F de vigne^F
grape leaf
hoja^F de parra^F
Weinblatt^M
pampino^M



choux^M de Bruxelles
Brussels sprouts
coles^F de Bruselas
Rosenkohl^M
cavolini^M di Bruxelles



chou^M pommé rouge
red cabbage
col^F lombarda
Rotkohl^M
cavolo^M rosso



chou^M pommé blanc
white cabbage
col^F/repollo^M
Weißkohl^M
cavolo^M bianco



chou^M de Milan
savoy cabbage
col^F rizada de otoño^M
Wirsing^M
cavolo^M verzotto



chou^M pommé vert
green cabbage
col^F verde/repollo^M verde
Kohl^M
cavolo^M verza^F



pe-tsaï^M
celery cabbage
col^F china
Chinakohl^M
pe-tsaï^M



pak-choï^M
bok choy
pak-choï^M
Pak-Choi^M
pak-choï^M



pourpier^M
 purslane
 verdolaga^F
 Portulak^M
 porcellana^F



ortie^F
 nettle
 ortiga^F
 Nessel^F
 ortica^F



cresson^M de fontaine^F
 watercress
 berro^M
 Brunnenkresse^F
 crescione^M



pissenlit^M
 dandelion
 diente^M de león^M
 Löwenzahn^M
 dente^M di leone^M



mâche^F
 corn salad
 colleja^F
 Feldsalat^M
 valerianella^F



roquette^F
 arugula
 ruqueta^F
 Rauke^F
 rucola^F



épinard^M
 spinach
 espinaca^F
 Spinat^M
 spinacio^M



cresson^M alénois
 garden cress
 berros^M de jardin^M
 Gartenkresse^F
 crescione^M d'orto^M



oseille^F
 garden sorrel
 acedera^F
 Garten-Sauerampfer^M
 acetosa^F



chicorée^F frisée
 curled endive
 escarola^F rizada
 krause Endivie^F
 indivia^F riccia



endive^F
 Belgian endive
 endivia^F
 Chicorée^M^F
 insalata^F belga

légumes^M fleurs^F
 inflorescent vegetables^F
 inflorescencias^F
 Blütengemüse^N
 ortaggi^M da inflorescenza^F



chou^M-fleur^F
 cauliflower
 coliflor^F
 Blumenkohl^M
 cavolfiore^M



brocoli^M
 broccoli
 brécol^M
 Broccoli^M
 broccolo^M



gai lon^M
 Gai-lohn
 brécol^M chino
 China-Broccoli^M
 Gai-lohn^M



brocoli^M italien
 broccoli rabe
 nabiza^F
 Rübenspross^M
 cime^F di rapa^F



artichaut^M
 artichoke
 alcachofa^F
 Artischocke^F
 carciofo^M

légumes^M

légumes^M fruits^M
 fruit vegetables
 hortalizas^F de fruto^M
 Fruchtgemüse^N
 ortaggi^M da frutto^M



avocat^M
 avocado
 aguacate^M
 Avocado^F
 avocado^M



tomate^F
 tomato
 tomate^M
 Tomate^F
 pomodoro^M



tomate^F en grappe^F
 cherry tomato
 tomate^M en rama^F
 Kirschtomate^F
 pomodorini^M a grappolo^M



tomatille^F
 tomatillo
 tomatillo^M
 Tomatillo^F
 tomatillo^M



olive^F
 olive
 aceituna^F
 Olive^F
 oliva^F



poivron^M jaune
 yellow sweet pepper
 pimiento^M dulce amarillo
 gelber Paprika^M
 peperone^M giallo



poivron^M vert
 green sweet pepper
 pimiento^M dulce verde
 grüner Paprika^M
 peperone^M verde



poivron^M rouge
 red sweet pepper
 pimiento^M dulce rojo
 roter Paprika^M
 peperone^M rosso



piment^M
 hot pepper
 chile^M
 Pfefferschote^F
 peperoncino^M



gombo^M
 okra
 gombo^M, quingombó^M
 Okraschote^F
 gombo^M



cornichon^M
 gherkin
 pepinillo^M
 Einlegegurke^F
 cetriolino^M



concombre^M
 cucumber
 pepino^M
 Gurke^F
 cetriolo^M



concombre^M sans pépins^M
 seedless cucumber
 pepino^M sin pepitas^F
 kernlose Salatgurke^F
 cetriolo^M senza semi



melon^M d'hiver^M chinois
 wax gourd
 calabaza^F de China^F
 Wackskürbis^M
 zucca^F bianca



aubergine^F
 eggplant
 berenjena^F
 Aubergine^F
 melanzana^F



courge^F
 summer squash
 calabacín^M
 Gartenkürbis^M
 zucca^F di Napoli



courgette^F
 zucchini
 calabacín^M
 Zucchini^F
 zucchini^F



margose^F
 bitter melon
 pepino^M amargo
 Bittermelone^F
 melone^M amaro



pâtisson^M
 pattypan squash
 calabaza^F bonetera amarilla
 Patisson^M
 zucca^F pasticcina



courge^F à cou^M tors
 crookneck squash
 calabaza^F de cuello^M retorcido
 Krummhalskürbis^M
 zucca^F torta^F



courge^F à cou^M droit
 straightneck squash
 calabaza^F de cuello^M largo
 gelbe Zucchini^F
 zucca^F a collo^M allungato



chayote^F
 chayote
 chayote^M
 Chayote^F
 chayote^F



citrouille^F
 pumpkin
 calabaza^F común
 Kürbis^M
 zucca^F



courge^F spaghetti^M
 spaghetti squash
 calabaza^F romana
 Spaghettikürbis^M
 zucca^F spaghetti^M



courgeron^M
 acorn squash
 calabaza^F bonetera
 Eichelkürbis^M
 zucchetta^F



potiron^M
 winter squash
 cidra^F cayote
 Patisson-Kürbis^M
 melone^M hivernal

légumes^M racines^F
 root vegetables
 raíces^F comestibles
 Wurzelgemüse^N
 ortaggi^M da radice^F



raifort^M
 horseradish
 rábano^M blanco
 Meerrettich^M
 barbaforte^M



radis^M noir
 black radish
 rábano^M negro
 Schwarzzrettich^M
 ravanello^M nero



radis^M
 radish
 rábano^M
 Radieschen^M
 ravanello^M



salsifis^M
 salsify
 salsifi^M
 Haferwurz^F
 salsefica^F



carotte^F
 carrot
 zanahoria^F
 Karotte^F
 carota^F



scorsonère^F
 black salsify
 escorzonera^F
 Schwarzwurzel^F
 scorzonera^F



panais^M
 parsnip
 chirivia^F
 Pastinake^F
 pastinaca^F



radis^M oriental
 daikon
 rábano^M daikon
 Rettich^M
 rafano^M giapponese



bardane^F
 burdock
 bardana^F
 Klettenwurzel^F
 bardana^F



betterave^F
 beet
 remolacha^F
 rote Beete^F
 barbabietola^F



navet^M
 turnip
 nabo^M
 Rübe^F
 rapa^F



céleri^M-rave^F
 celeriac
 apio^M nabo
 Knollensellerie^F
 sedano^M rapa^F



rutabaga^M
 rutabaga
 nabo^M sueco
 Kohlrübe^F
 navone^M



malanga^M
 malanga
 malanga^F
 japanischer Rettich^M
 malanga^F

légumineuses^F

legumes | legumbres^F | Hülsenfrüchte^F | legumi^M



luzerne^F
 alfalfa
 alfalfa^F
 blaue Luzerne^F
 erba^F medica



lupin^M
 lupine
 altramuz^M
 Lupine^F
 lupino^M



lentilles^F
 lentils
 lentejas^F
 Linsen^F
 lenticchie^F



arachide^F
 peanut
 cacahuete^M
 Erdnuss^F
 arachide^F



fèves^F
 broad beans
 habas^F
 dicke Bohnen^F
 fave^F

pois^M
 peas
 guisantes^M
 Erbsen^F
 piselli^M



pois^M chiches
 chick peas
 garbanzos^M
 Kichererbsen^F
 ceci^M

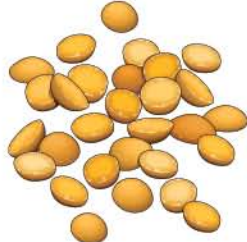

pois^M cassés
 split peas
 guisantes^M partidos
 gespaltene Erbsen^F
 piselli^M secchi spaccati

doliques^M
 dolichos beans
 dolichos^M
 Bohnen^F
 dolichi^M



dolique^M à ceil^M noir
 black-eyed pea
 judía^F de ojo^M
 schwarzäugige Bohne^F
 fagiolo^M dall'occhio^M nero



dolique^M d'Égypte^F
 fablab bean
 judía^F de Egipto^M
 Helmbohne^F
 fagiolo^M egiziano

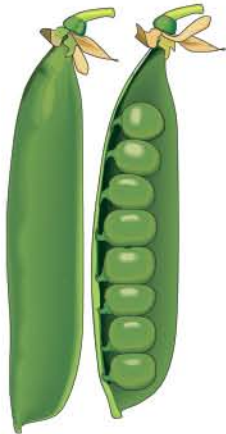

petits pois^M
 green peas
 guisantes^M
 grüne Erbsen^F
 piselli^M



pois^M mange-tout^M
 snow peas
 guisantes^M mollares
 Zuckererbsen^F
 piselli^M mangiatutto



dolique^M asperge^F
 yard-long bean
 judía^F china larga
 Spargelbohne^F
 fagiolo^M asparagio^M

haricots^M
 beans^F
 judías^F
 Bohnen^F
 fagioli^M

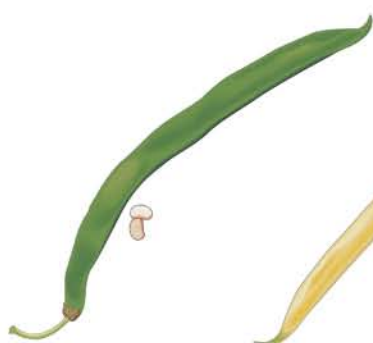

haricot^M vert
 green bean
 judía^F verde
 grüne Bohne^F
 fagiolino^M

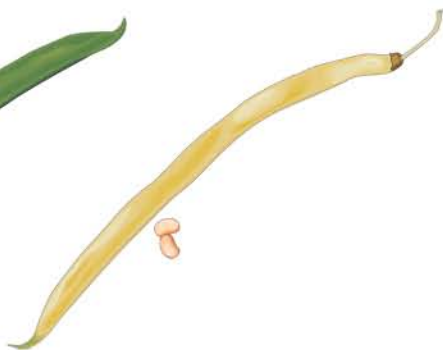

haricot^M jaune
 wax bean
 judía^F amarilla
 Wachsbohne^F
 fagiolino^M giallo



haricot^M romain
 roman bean
 judía^F romana
 römische Bohne^F
 fagiolo^M romano



haricot^M adzuki
 adzuki bean
 judía^F adzuki
 Asukibohne^F
 fagiolo^M adzuki



haricots^M d'Espagne^F
 scarlet runner bean
 judía^F pinta
 Feuerbohne^F
 fagiolo^M da brodo^M



haricot^M mungo
 mung bean
 judía^F mungo
 Mungbohne^F
 fagiolo^M mungo



haricot^M de Lima
 lima bean
 judía^F de Lima
 Limabohne^F
 fagiolo^M di Lima



haricot^M pinto
 pinto bean
 judía^F roja
 Pintobohne^F
 fagiolo^M pinto



haricot^M rouge
 red kidney bean
 judía^F roja
 rote Kidneybohne^F
 fagiolo^M borlotto



haricot^M mungo à grain^M noir
 black gram
 judía^F mungo negra
 schwarze Mungbohne^F
 fagiolo^M mungo nero



haricot^M noir
 black bean
 judía^F negra
 schwarze Bohne^F
 fagiolo^M nero

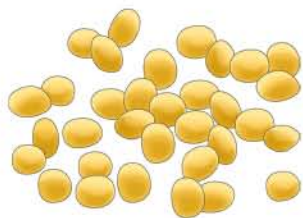

graine^F de soja^M; graine^F de soya^M
 soybeans
 semillas^F de soja^F
 Sojabohnen^F
 semi^M di soia^F



germes^M de soja^M; germes^M de soya^M
 soybean sprouts
 brotes^M de soja^F
 Sojasprossen^F
 germogli^M di soia^F



flageolet^M
 flageolet
 frijol^M
 Flageolet-Bohne^F
 fagiolo^M cannellino

fruits^M

fruits | frutas^F | Obst^M | frutti^M

baies^F
 berries
 bayas^F
 Beeren^F
 bacche^F



groseille^F à grappes^F; gadelle^F
 currant
 grosella^F
 Johannisbeere^F
 ribes^M



cassis^M
 black currant
 grosella^F negra
 schwarze Johannisbeere^F
 ribes^M nero



groseille^F à maquereau^M
 gooseberry
 grosella^F espinosa
 Stachelbeere^F
 uvaspina^F



raisin^M
 grape
 uva^F
 Weintraube^F
 uva^F

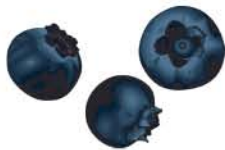

myrtille^F d'Amérique^F; bleuet^M
 blueberry
 arándano^M
 Gartenheidelbeere^F
 mirtillo^M



myrtille^F
 bilberry
 arándano^M negro
 Waldheidelbeere^F
 mirtillo^M



airelle^F
 red whortleberry
 arándano^M rojo
 rote Heidelbeere^F
 mirtillo^M rosso



alkékenge^M
 Chinese lantern plant
 alquequenje^M
 Physalis
 alchechengi^M



canneberge^F; atoca^M
 cranberry
 arándano^M agrio
 Großfrüchtige Moosbeere^F
 mirtillo^M palustre



framboise^F
 raspberry
 frambuesa^F
 Himbeere^F
 lampone^M



mûre^F
 blackberry
 moras^F
 Brombeere^F
 mora^F



fraise^F
 strawberry
 fresa^F
 Erdbeere^F
 fragola^F

fruits^M à noyau^M
 stone fruits
 drupas^F
 Steinfrüchte^F
 drupe^F



prune^F
 plum
 ciruela^F
 Pflaume^F
 prugna^F



pêche^F
 peach
 melocotón^M
 Pfirsich^M
 pesca^F



nectarine^F
 nectarine
 nectarina^F
 Nektarine^F
 nectarina^F



abricot^M
 apricot
 albaricoque^M
 Aprikose^F
 albicocca^F



cerise^F
 cherry
 cereza^F
 Kirsche^F
 ciliegia^F



datte^F
 date
 dátîl^M
 Dattel^F
 dattero^M

fruits^M secs
 dry fruits
 frutas^F secas
 Trockenfrüchte^F
 frutti^M secchi



noix^F de macadamia^M
 macadamia nut
 nuez^F de macadamia^F
 Macadamianuss^F
 noce^F di macadamia^F



noix^F de ginkgo^M
 ginkgo nut
 nuez^F de ginkgo^M
 Ginkgonuss^F
 noce^F di ginkgo^M



pistache^F
 pistachio nut
 pistacho^M
 Pistazie^F
 pistacchio^M



pignon^M
 pine nut
 piñón^M
 Pinienkern^M
 pinolo^M



noix^F de cola^M
 cola nut
 nuez^F de cola^F
 Kolanuss^F
 noce^F di cola^F



noix^F de pacane^F
 pecan nut
 pacana^F
 Pecannuss^F
 noce^F di pecan^M



noix^F de cajou^M
 cashew
 anacardo^M
 Cashewkern^M
 noce^F di acagiù^M



amande^F
 almond
 almendra^F
 Mandel^F
 mandorla^F



noisette^F
 hazelnut
 avellana^F
 Haselnuss^F
 nocciola^F



noix^F
 walnut
 nuez^F
 Walnuss^F
 noce^F



noix^F de coco^M
 coconut
 coco^M
 Kokosnuss^F
 noce^F di cocco^M



marron^M
 chestnut
 castaña^F
 Esskastanie^F
 castagna^F



faïne^F
 beechnut
 hayuco^M
 Buchecker^F
 faggiola^F



noix^F du Brésil^M
 Brazil nut
 nuez^F del Brasil^M
 Paranuss^F
 noce^F del Brasile^M

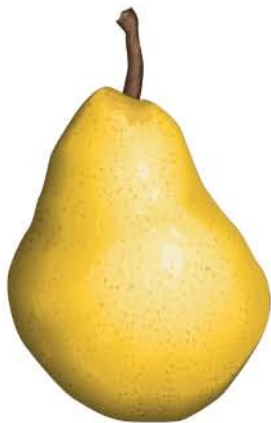

poire^F
 pear
 pera^F
 Birne^F
 pera^F



coing^M
 quince
 membrillo^M
 Quitte^F
 mela^F cotogna



pomme^F
 apple
 manzana^F
 Apfel^M
 mela^F



nêfle^F du Japon^M
 Japanese plum
 nispero^M
 Mispel^F
 nespolia^F del Giappone^M

fruits^M à pépins^M
 pome fruits
 frutas^F pomo
 Apfel Früchte^F
 pomi^M

fruits^M

agrumes^M
citrus fruits
cítricos^M
Zitrusfrüchte^F
agrumi^M



citron^M
lemon
limón^M
Zitrone^F
limone^M



kumquat^M
kumquat
naranja^F china
Kumquat^F
kumquat^M



lime^F
lime
lima^F
Limette^F
limetta^F

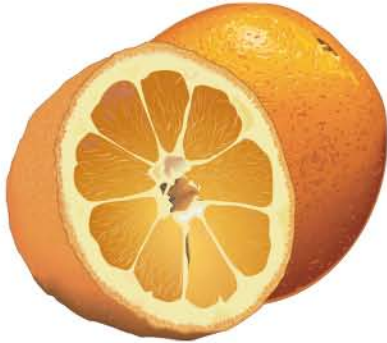

orange^F
orange
naranja^F
Orange^F
arancia^F



mandarine^F
mandarin
mandarina^F
Mandarine^F
mandarino^M



bergamote^F
bergamot
bergamota^F
Bergamotte^F
bergamotto^M



pomelo^M
grapefruit
toronja^F
Grapefruit^F
pompelmo^M



pamplemousse^M
pomelo
pomelo^M
Pampelmuse^F
pomelo^M

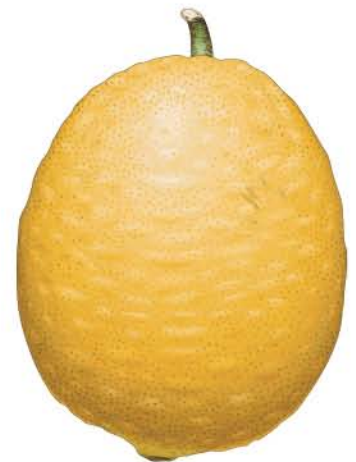

cédrat^M
citron
limón^M
Zitronenzitrone^F
cedro^M

melons^M
melons^M
melones^M
Melonen^F
meloni^M



cantaloup^M
cantaloupe
melón^M cantalupo
Honigmelone^F
cantalupo^M



melon^M Casaba
casaba melon
melón^M invernál
Casabamelone^F
melone^M invernale



melon^M miel^M
honeydew melon
melón^M de miel^F
Honigmelone^F
melone^M mieloso

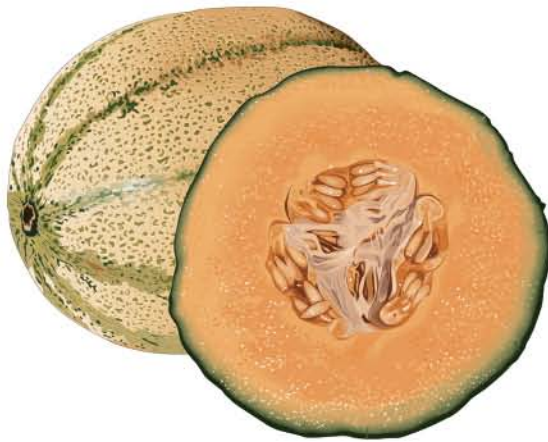

melon^M brodé
muskmelon
melón^M escrito
Zuckermelone^F
melone^M retato



melon^M d'Espagne^F
canary melon
melón^M amarillo
kanarische Melone^F
melone^M giallo canario



pastèque^F; melon^M d'eau^F
watermelon
sandía^F
Wassermelone^F
cocomero^M



melon^M d'Ogen
Ogen melon
melón^M de Ogen
Ogenmelone^F
melone^M Ogen

fruits^M

fruits^M tropicaux
tropical fruits
frutas^F tropicales
Südfrüchte^F
frutti^M tropicali



banane^F plantain^M
plantain
plátano^M
Plantainbanane^F
banana^F plantain



banane^F
banana
banana^F
Banane^F
banana^F



longane^M
longan
longan^M
Longanfrucht^F
longan^M



tamarillo^M
tamarillo^M
tamarillo^M
Baumtomate^F
tamarillo^M



fruit^M de la Passion^F
passion fruit
fruta^F de la pasión^F
Passionsfrucht^F
maracuja^F



melon^M à cornes^F
horned melon
kiwano^M
Kiwano^F
kiwano^M



mangoustan^M
mangosteen
mangostán^M
Mangostane^F
mangostano^M



kiwi^M
kiwi^M
kiwi^M
Kiwi^F
kiwi^M



grenade^F
pomegranate
granada^F
Granatapfel^M
melograno^M



chérimole^F
cherimoya
chirimoya^F
Chirimoya^F
cerimolia^F

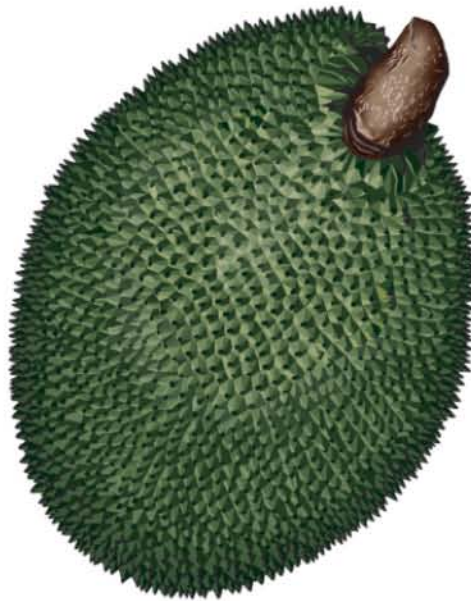

jaque^M
jackfruit
fruta^F de jack
Jackfrucht^F
frutto^M del jack



ananas^M
pineapple
piña^F
Ananas^F
ananas^M



jaboticaba^M
 jaboticaba
 jaboticaba^F
 Jaboticaba^F
 jaboticaba^F



litchi^M
 litchi
 lichi^M
 Litchi^F
 litchi^M



figue^F
 fig
 higo^M
 Feige^F
 fico^M

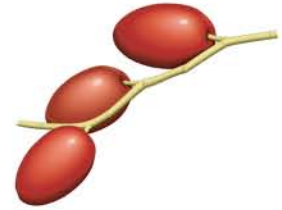

jujube^M
 jujube
 jojoba^F
 chinesische Dattel^F
 giuggiola^F



sapotille^F
 sapodilla
 zapote^M
 Breiapfel^M
 sapotiglia^F



goyave^F
 guava
 guayaba^F
 Guave^F
 guaiava^F



rambutan^M
 rambutan
 rambutan^M
 Rambutan^F
 rambutan^M



kaki^M
 Japanese persimmon
 caqui^M
 Kaki^F
 cachi^M



figue^F de Barbarie
 prickly pear
 higo^M chumbo
 Kaktusfeige^F
 fico^M d'India^F



carambole^F
 carambola
 carambola^F
 Sternfrucht^F
 carambola^F



pomme^F poire^F
 Asian pear
 pera^F asiática
 asiatische Birne^F
 nashi^M



mangue^F
 mango
 mango^M
 Mango^F
 mango^M



durian^M
 durian
 durión^M
 Durianfrucht^F
 durian^M



papaye^F
 papaya
 papaya^F
 Papaya^F
 papaia^F



pepino^M
 pepino
 pepino^M dulce
 Birnenmelone^F
 pepino^M



feijoa^M
 feijoa
 feijoa^F
 Ananasguave^F
 feijoa^F

épices^F

spices | especias^F | Gewürze^M | spezie^F

ALIMENTATION ET CUISINE



baie^F de genièvre^M
 juniper berry
 bayas^F de enebro^M
 Wacholderbeere^F
 bacca^F di ginepro^M



clou^M de girofle^M
 clove
 clavo^M
 Gewürznelke^F
 chiodo^M di garofano^M



piment^M de la Jamaïque^F
 allspice
 pimienta^F de Jamaica^F
 Jamaikapfeffer^M
 pepe^M della Giamaica^F



moutarde^F blanche
 white mustard
 mostaza^F blanca
 weiße Senfkörner^N
 senape^F bianca



moutarde^F noire
 black mustard
 mostaza^F negra
 schwarze Senfkörner^N
 senape^F nera



poivre^M noir
 black pepper
 pimienta^F negra
 schwarzer Pfeffer^M
 pepe^M nero



poivre^M blanc
 white pepper
 pimienta^F blanca
 weißer Pfeffer^M
 pepe^M bianco



poivre^M rose
 pink pepper
 pimienta^F rosa
 rosa Pfeffer^M
 pepe^M rosa



poivre^M vert
 green pepper
 pimienta^F verde
 grüner Pfeffer^M
 pepe^M verde



noix^F de muscade^F
 nutmeg
 nuez^F moscada
 Muskatnuss^F
 noce^F moscata



carvi^M
 caraway
 alcaravea^F
 Kümmel^M
 carvi^M



cardamome^F
 cardamom
 cardamomo^M
 Kardamom^{MN}
 cardamomo^M



cannelle^F
 cinnamon
 canela^F
 Zimtstangen^M
 cannella^F



safran^M
 saffron
 azafrán^M
 Safran^M
 zafferano^M



cumin^M
 cumin
 comino^M
 Kreuzkümmel^M
 cumino^M



curry^M
 curry
 curry^M
 Curry^N
 curry^M



curcuma^M
 turmeric
 cúrcuma^F
 Kurkuma^N
 curcuma^F



fenugrec^M
 fenugreek
 fenogreco^M
 Bockshornkleesamen^M
 fieno^M greco



piment^M Jalapeño
 jalapeño chile
 chile^M jalapeño
 Jalapeño-Chili^M
 peperoncino^M



piment^M oiseau^M
 bird's eye chile
 guindilla^F
 Vogelaugenchili^M
 peperoncino^M rosso



piments^M broyés
 crushed chiles
 guindilla^F triturada
 zerstoßene Chilis^M
 peperoncino^M tritato



piments^M séchés
 dried chiles
 guindilla^F seca
 getrocknete Chilis^M
 peperoncini^M secchi



piment^M de Cayenne
 cayenne chile
 pimienta^F de cayena^F
 Cayennepfeffer^M
 pepe^M di Cayenna



paprika^M
 paprika
 pimentón^M
 Paprika^M
 paprika^F



ajowan^M
 ajowan
 ajowán^M
 Ajowan^N
 ajowan^M



asa-fetida^F
 asafetida
 asafétida^F
 Teufelsdrück^M
 assafetida^F



garam masala^M
 garam masala
 garam masala^M
 Garam Masala^N
 garam masala^M



mélange^M d'épices^F cajun
 cajun spice seasoning
 condimento^M de especias^F cajún
 Cajun-Gewürzmischung^F
 condimento^M alle spezie^F cajun



épices^F à marinade^F
 marinade spices
 especias^F para salmuera^F
 Mariniergewürze^N
 spezie^F marinare



cinq-épices^M chinois
 five spice powder
 cinco especias^F chinas
 Fünf-Kräuter^N Gewürz^N
 miscela^F di cinque spezie^F



assaisonnement^M au chili^M
 chili powder
 guindilla^F molida
 Chilipulver^N
 peperoncino^M in polvere^F



poivre^M moulu
 ground pepper
 pimienta^F molida
 gemahlener Pfeffer^M
 pepe^M macinato



ras-el-hanout^M
 ras el hanout
 ras el hanout^M
 Ras-El-Hanout^N
 ras el hanout^M



sumac^M
 sumac
 zumaque^M
 Sumach^M
 sumac^M



graines^F de pavot^M
 poppy seeds
 semillas^F de adormidera^F
 Mohnsamen^M
 semi^M di papavero^M



gingembre^M
 ginger
 jengibre^M
 Ingwer^M
 zenzero^M

condiments^M

condiments | condimentos^M | Würzen^F | condimenti^M



sauce^F Tabasco^{®M}
 Tabasco[®] sauce
 salsa^F Tabasco[®]
 Tabasco[®]-Soße^F
 salsa^F Tabasco^{®M}



sauce^F Worcestershire
 Worcestershire sauce
 salsa^F Worcestershire
 Worcestershire-Soße^F
 salsa^F Worcestershire



pâte^F de tamarin^M
 tamarind paste
 salsa^F de tamarindo^M
 Tamarindenmark^N
 pasta^F di tamarindo^M



extrait^M de vanille^F
 vanilla extract
 extracto^M de vainilla^F
 Vanille-Extrakt^M
 estratto^M di vaniglia^F



concentré^M de tomate^F
 tomato paste
 concentrado^M de tomate^M
 Tomatenmark^N
 concentrato^M di pomodoro^M

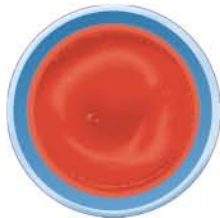

coulis^M de tomate^F
 tomato coulis
 salsa^F de tomate^M
 Passierte Tomaten^F
 passata^F di pomodoro^M



hoummos^M
 hummus
 hummus^M
 Hummus^M
 hummus^M



tahini^M
 tahini
 tajín^M
 Tahinisoße^F
 tahini^M



sauce^F hoisin
 hoisin sauce
 salsa^F hoisin
 Hoisinsoße^F
 salsa^F hoisin



sauce^F soja^M; sauce^F soya^M
 soy sauce
 salsa^F de soja^F
 Sojasoße^F
 salsa^F di soia^F



moutarde^F en poudre^F
 powdered mustard
 mostaza^F en polvo^M
 Senfpulver^N
 senape^F in polvere^F



moutarde^F à l'ancienne^F
 wholegrain mustard
 mostaza^F en grano^M
 Senfkörner^N
 senape^F in granuli^M



moutarde^F de Dijon
 Dijon mustard
 mostaza^F de Dijon
 Dijon-Senf^M
 senape^F di Digione



moutarde^F allemande
 German mustard
 mostaza^F alemana
 deutscher Senf^M
 senape^F tedesca



moutarde^F anglaise
 English mustard
 mostaza^F inglesa
 englischer Senf^M
 senape^F inglese



moutarde^F américaine
 American mustard
 mostaza^F americana
 amerikanischer Senf^M
 senape^F americana



sauce^F aux prunes^F
 plum sauce
 salsa^F de ciruelas^F
 Pflaumensoße^F
 salsa^F di prugne^F



chutney^M à la mangue^F
 mango chutney
 chutney^M de mango^M
 Mangochutney^N
 chutney^M al mango^M

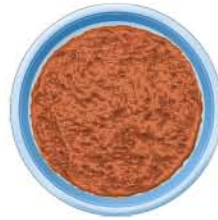

harissa^F
 harissa
 harissa^F
 Harissasoße^F
 harissa^F



sambal oelek^M
 sambal oelek^M
 sambal oelek^M
 Sambal Oelek^M
 sambal oelek^M



ketchup^M
 ketchup
 ketchup^M
 Ketchup^M
 ketchup^M



wasabi^M
 wasabi
 wasabi^M
 Wasabipaste^F
 wasabi^M



sel^M fin
 table salt
 sal^F de mesa^F
 Tafelsalz^N
 sale^M fino



gros sel^M
 coarse salt
 sal^F gorda
 grobes Salz^N
 sale^M grosso



sel^M marin
 sea salt
 sal^F marina
 Meersalz^N
 sale^M marino



vinaigre^M balsamique
 balsamic vinegar
 vinagre^M balsámico
 Balsamessig^M
 aceto^M balsamico



vinaigre^M de riz^M
 rice vinegar
 vinagre^M de arroz^M
 Reisessig^M
 aceto^M di riso^M



vinaigre^M de cidre^M
 apple cider vinegar
 vinagre^M de manzana^F
 Apfelessig^M
 aceto^M di mele^F



vinaigre^M de malt^M
 malt vinegar
 vinagre^M de malta^F
 Malzessig^M
 aceto^M di malto^M



vinaigre^M de vin^M
 wine vinegar
 vinagre^M de vino^M
 Weinessig^M
 aceto^M di vino^M

fines herbes^F

herbs | hierbas^Faromáticas | Kräuter^M | piante^Faromatiche



aneth^M
 dill
 eneldo^M
 Dill^M
 aneto^M



anis^M
 anise
 anis^M
 Anis^M
 anice^M



laurier^M
 sweet bay
 laurel^M
 Lorbeer^M
 alloro^M



origan^M
 oregano
 orégano^M
 Oregano^M
 origano^M



estragon^M
 tarragon
 estragón^M
 Estragon^M
 dragoncello^M



basilic^M
 basil
 albahaca^F
 Basilikum^N
 basilico^M



sauge^F
 sage
 salvia^F
 Salbei^M
 salvia^F



thym^M
 thyme
 tomillo^M
 Thymian^M
 timo^M



menthe^F
 mint
 hierbabuena^F
 Minze^F
 menta^F



persil^M
 parsley
 perejil^M
 Petersilie^F
 prezzemolo^M



cerfeuil^M
 chervil
 perifollo^M
 Kerbel^M
 cerfoglio^M



coriandre^F
 coriander
 cilantro^M
 Koriander^M
 coriandolo^M



rosmarin^M
 rosemary
 romero^M
 Rosmarin^M
 rosmarino^M



hysop^F
 hyssop
 hisopo^M
 Ysop^M
 issopo^M



bourrache^F
 borragine
 borraja^F
 Boretsch^M
 borragine^F



livèche^F
 lovage
 alheña^F
 Liebstöckel^{MN}
 sedano^M di monte^M



sarriette^F
 savory
 ajedrea^F
 Bohnenkraut^N
 santoreggia^F



mélisse^F
 lemon balm
 melisa^F
 Zitronenmelisse^F
 melissa^F



riz^M
rice
arroz^M
Reis^M
riso^M



riz^M sauvage
wild rice
arroz^M silvestre
Wildreis^M
riso^M nero selvatico



épeautre^M
spelt wheat
escanda^F común
Dinkel^M
farro^M



blé^M
wheat
trigo^M
Weizen^M
trumento^M



avoine^F
oats
avena^F
Hafer^M
avena^F



seigle^M
rye
centeno^M
Roggen^M
segale^F



millet^M
millet
mijo^M
Hirse^F
miglio^M



maïs^M
corn
maiz^M
Mais^M
mais^M



orge^F
barley
cebada^F
Gerste^F
orzo^M



sarrasin^M
buckwheat
trigo^M sarraceno
Buchweizen^M
grano^M saraceno



quinoa^M
quinoa
quinua^F
Reismelde^F
quinoa^M



amarante^F
amaranth
amaranto^M
Amarant^M
amaranto^M



triticale^M
triticale
triticale^M
Triticale^M
triticale^M

produits^M céréaliers

cereal products | cereales^M | Getreideprodukte^N | prodotti^M cerealicoli

farine^F et semoule^F
 flour and semolina
 harina^F y sémola^F
 Mehl^N und Grieß^M
 farina^F e semolino^M



semoule^F
 semolina
 sémola^F
 Grieß^M
 semolino^M



farine^F de blé^M complet; farine^F de blé^M entier
 whole-wheat flour
 harina^F integral
 Vollkornmehl^N
 farina^F integrale



couscous^M
 couscous
 cuscús^M
 Couscous^N
 cuscus^M



farine^F tout usage^M
 all-purpose flour
 harina^F común
 Haushaltsmehl^N
 farina^F semplice



farine^F non blanchie
 unbleached flour
 harina^F sin blanquear
 ungebleichtes Mehl^N
 farina^F non trattata



farine^F d'avoine^F
 oat flour
 harina^F de avena^F
 Hafermehl^N
 farina^F di avena^F



farine^F de maïs^M
 corn flour
 harina^F de maíz^M
 Maismehl^N
 farina^F di mais^M

pain^M
 bread
 pan^M
 Brot^N
 pane^M



croissant^M
 croissant
 cruasán^M
 Croissant^N
 croissant^M



pain^M de seigle^M noir
 black rye bread
 pan^M de centeno^M negro
 dunkles Roggenbrot^M
 pane^M nero di segale^F



bagel^M
 bagel
 rosquilla^F
 Kringel^M
 ciambella^F



pain^M grec
 Greek bread
 pan^M griego
 griechisches Brot^N
 pane^F greco



baguette^F parisienne
 baguette
 barra^F de pan^M
 französisches Weißbrot^N
 filone^M francese



baguette^F épi^M
 ear loaf
 pan^M espiga^F
 Ährenbrot^N
 spiga^F



pain^M parisien
 French bread
 baguette^F
 Baguette^N
 baguette^F



pain^M chapati indien
 Indian chapati bread
 pan^M indio chapati
 indisches Fladenbrot^N
 pane^M chapati indiano



tortilla^F
 tortilla
 tortilla^F
 Tortilla^F
 tortilla^F



pain^M pita
 pita bread
 pan^M de pita^F
 Pittabrot^N
 pane^M pita



pain^M naan indien
 Indian naan bread
 pan^M indio naan
 indisches Naanbrot^N
 pane^M naan indiano



pain^M azyne
 unleavened bread
 pan^M ácimo
 ungesäuertes Brot^N
 pane^M azzimo



cracker^M de seigle^M
 cracked rye bread
 galleta^F de centeno^M
 Roggenknäckebröt^N
 galletta^F di segale^F



cracker^M scandinave
 Scandinavian cracked bread
 galleta^F escandinava
 skandinavisches Knäckebröt^N
 galletta^F scandinava



pâte^F phyllo^F
 phyllo dough
 pasta^F de hojaldre^M
 Blätterteig^M
 pasta^F sfoglia^F



pain^M de seigle^M danois
 Danish rye bread
 pan^M danés de centeno^M
 dänisches Roggenbrot^N
 pane^M di segale^F danese



pain^M de maïs^M américain
 American corn bread
 pan^M americano de maíz^M
 amerikanisches Maisbrot^N
 pane^M di mais^M americano



pain^M multicéréales
 multigrain bread
 pan^M multicereales
 Mehrkornbrot^N
 pane^M multicereali



pain^M noir russe
 Russian pumpernickel
 pan^M negro ruso
 russischer Pumpernickel^M
 Pumpernickel^M russo



pain^M de seigle^M allemand
 German rye bread
 pan^M alemán de centeno^M
 deutsches Roggenbrot^N
 pane^M di segale^F tedesco



pain^M tchallah juif
 Jewish hallah
 pan^M judío hallah
 jüdisches Weißbrot^N
 pane^M ebraico



pain^M blanc
 white bread
 pan^M blanco
 Weißbrot^N
 pane^M bianco



pain^M complet
 whole wheat bread
 pan^M integral
 Vollkornbrot^N
 pane^M integrale



pain^M de campagne^F
 farmhouse bread
 pan^M campesino
 Bauernbrot^N
 pane^M casereccio



pain^M irlandais
 Irish bread
 pan^M irlandés
 irisches Brot^N
 pane^M irlandese



pain^M de mie^F
 English loaf
 pan^M de flor^F
 irisches Weißbrot^N
 pagnottella^F inglese

pâtes^F alimentaires

pasta

pasta^F

Teigwaren^F

pasta^F

ALIMENTATION ET CUISINE



rigatoni^M
 rigatoni
 rigatoni^M
 Rigatoni^M
 rigatoni^M



rotini^M
 rotini
 sacacorchos^M
 Rotini^M
 eliche^F



conchiglie^F
 conchiglie
 conchitas^F
 Conchiglie^F
 conchiglie^F



fusilli^M
 fusilli
 fusilli^M
 Fusilli^M
 fusilli^M



spaghetti^M
 spaghetti
 espagueti^M
 Spaghetti^M
 spaghetti^M



ditali^M
 ditali
 dedalitos^M
 Ditali^M
 ditali^M



gnocchi^M
 gnocchi
 ñoquis^M
 Gnocchi^M
 gnocchi^M



tortellini^M
 tortellini
 tortellini^M
 Tortellini^M
 tortellini^M



spaghettini^M
 spaghettini
 fideos^M
 Spaghettini^M
 spaghettini^M

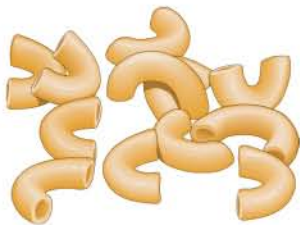

coudes^M
 elbows
 tiburones^M
 Hörnchennudeln^F
 gomiti^M



penne^M
 penne
 macarrones^M
 Penne^F
 penne^F



cannelloni^M
 cannelloni
 canelones^M
 Cannelloni^M
 cannelloni^M



fettuccine^M
 fettuccine
 fettuchinas^F
 Fettuccine^F
 fettuccine^F



lasagne^F
 lasagna
 lasañas^F
 Lasagne^F
 lasagne^F

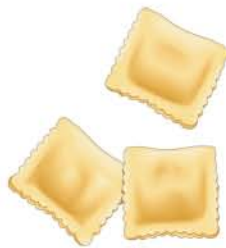

ravioli^M
 ravioli
 raviolis^M
 Ravioli^M
 ravioli^M



tagliatelle^M aux épinards^M
 spinach tagliatelle
 tallarines^M de espinacas^F
 grüne Tagliatelle^F
 tagliatelle^F verdi

nouilles^F asiatiques
 Asian noodles
 fideos^M asiáticos
 asiatische Teigwaren^F
 spaghetti^M asiatici



nouilles^F soba
 soba noodles
 fideos^M de soba^F
 Sobanudeln^F
 spaghetti^M soba



nouilles^F somen
 somen noodles
 fideos^M de somen^M
 Somennudeln^F
 spaghetti^M somen



nouilles^F udon
 udon noodles
 fideos^M de udon^M
 Udonnudeln^F
 spaghetti^M udon



gallettes^F de riz^M
 rice papers
 galletas^F de arroz^M
 Reispapier^N
 gallette^F di riso^M



nouilles^F de riz^M
 rice noodles
 fideos^M de arroz^M
 Reismudeln^F
 spaghetti^M di riso^M



nouilles^F de haricots^M mungo
 bean thread cellophane noodles
 fideos^M de judias^F mungo
 Glasnudeln^F
 spaghetti^M di fagioli^M mungo



nouilles^F aux œufs^M
 egg noodles
 fideos^M de huevo^M
 asiatische Eiernudeln^F
 spaghetti^M all'uovo^M



vermicelles^M de riz^M
 rice vermicelli
 vermicelli^M de arroz^M
 Reisfadennudeln^F
 vermicelli^M di riso^M



pâtes^F won-ton
 won ton skins
 pasta^F won ton
 Wan-tan-Teigblätter^N
 pasta^F won ton

riz^M
 rice
 arroz^M
 Reis^M
 riso^M



riz^M blanc
 white rice
 arroz^M blanco
 weißer Reis^M
 riso^M bianco



riz^M complet
 brown rice
 arroz^M integral
 brauner Reis^M
 riso^M integrale



riz^M étuvé
 parboiled rice
 arroz^M vaporizado
 Parboiled Reis^M
 riso^M parboiled



riz^M basmati
 basmati rice
 arroz^M basmati
 Basmatireis^M
 riso^M basmati

café^M et infusions^F

coffee and infusions | café^Me infusiones^F | Kaffee^M und Tee^M | caffè^Me infusi^M

café^M
coffee
café^M
Kaffee^M
caffè^M



grains^M de café^M verts
green coffee beans
granos^M verdes de café^M
Rohkaffee^F
chicchi^M di caffè^M verdi



grains^M de café^M torréfiés
roasted coffee beans
granos^M torrefactos de café^M
geröstete Kaffeebohnen^F
chicchi^M di caffè^M tostati

tisanes^F
herbal teas
tisanas^F
Kräutertees^M
tisane^F



tilleul^M
linden
tila^F
Linde^F
tiglio^M



camomille^F
chamomilla^F
manzanilla^F
Kamille^F
camomilla^F



verveine^F
verbena^F
verbena^F
Verbene^F
verbena^F

thé^M
tea
té^M
Tee^M
tè^M



thé^M vert
green tea
té^M verde
grüner Tee^M
tè^M verde



thé^M noir
black tea
té^M negro
schwarzer Tee^M
tè^M nero



thé^M oolong
oolong tea
tè^M oolong
Oolong-Tee^M
tè^M oolong



thé^M en sachet^M
tea bag
bolsita^F de té^M
Teebeutel^M
bustina^F di tè^M

chocolat^M

chocolate | chocolate^M | Schokolade^F | cioccolato^M



chocolat^M noir
dark chocolate
chocolate^M amargo
Bitterschokolade^F
cioccolato^M fondente



chocolat^M au lait^M
milk chocolate
chocolate^M con leche^F
Milchschokolade^F
cioccolato^M al latte^M



cacao^M
cocoa
cacao^M
Kakao^M
cacao^M



chocolat^M blanc
white chocolate
chocolate^M bianco
weiße Schokolade^F
cioccolato^M bianco

sucre^M

sugar | azúcar^M | Zucker^M | zucchero^M



sucre^M granulé
 granulated sugar
 azúcar^M granulado
 Kristallzucker^M
 zucchero^M in grani^M



sucre^M glace^F
 powdered sugar
 azúcar^M glas
 Puderzucker^M
 zucchero^M a velo^M



cassonade^F
 brown sugar
 azúcar^M moreno
 brauner Zucker^M
 zucchero^M di canna^F



sucre^M candi
 rock candy
 azúcar^M candi
 Kandiszucker^M
 zucchero^M candito



mélasse^F
 molasses
 melazas^F
 Melasse^F
 melassa^F



sirop^M de maïs^M
 corn syrup
 jarabe^M de maiz^M
 Maissirup^M
 sciroppo^M di mais^M



sirop^M d'érable^M
 maple syrup
 jarabe^M de arce^M
 Ahornsirup^M
 sciroppo^M d'acero^M



miel^M
 honey
 miel^F
 Honig^M
 miele^M

huiles^F et matières^F grasses

fats and oils | grasas^F y aceites^M | Fette^N und Öle^N | grassi^M e oli^M



huile^F de maïs^M
 corn oil
 aceite^M de maiz^M
 Maisöl^N
 olio^M di mais^M



huile^F d'olive^F
 olive oil
 aceite^M de oliva^F
 Olivenöl^N
 olio^M d'oliva^F



huile^F de tournesol^M
 sunflower-seed oil
 aceite^M de girasol^M
 Sonnenblumenöl^N
 olio^M di semi^M di girasole^M



huile^F d'arachide^F
 peanut oil
 aceite^M de cacahuete^M
 Erdnussöl^N
 olio^M di arachidi^F



huile^F de sésame^M
 sesame oil
 aceite^M de sésamo^M
 Sesamöl^N
 olio^M di sesamo^M



saindoux^M
 shortening
 grasa^F para cocinar
 Backfett^N
 grasso^M alimentare



lard^M
 lard
 manteca^F de cerdo^M
 Schweinespeck^M
 lardo^M



margarine^F
 margarine
 margarina^F
 Margarine^F
 margarina^F

produits^M laitiers

dairy products | productos^M lácteos | Milchprodukte^M | prodotti^M caseari

ALIMENTATION ET CUISINE



yaourt^M; yogourt^M
 yogurt
 yogur^M
 Joghurt^M
 yogurt^M



ghee^M
 ghee
 mantequilla^F clarificada
 Ghee^N
 ghi^M



beurre^M
 butter
 mantequilla^F
 Butter^F
 burro^M

crème^F
 cream
 nata^F
 Sahne^F
 panna^F



crème^F épaisse; crème^F à fouetter
 whipping cream
 nata^F de montar
 Schlagsahne^F
 panna^F da montare



crème^F aigre; crème^F sure
 sour cream
 nata^F agria
 saure Sahne^F
 panna^F acida

lait^M
 milk
 leche^F
 Milch^F
 latte^M



lait^M homogénéisé
 homogenized milk
 leche^F homogeneizada
 homogenisierte Milch^F
 latte^M omogeneizzato



lait^M de chèvre^F
 goat's milk
 leche^F de cabra^F
 Ziegenmilch^F
 latte^M di capra^F



lait^M concentré
 evaporated milk
 leche^F evaporada
 Kondensmilch^F
 latte^M evaporato



babeurre^M
 buttermilk
 suero^M de la leche^F
 Buttermilch^F
 latticello^M



lait^M en poudre^F
 powdered milk
 leche^F en polvo^M
 Milchpulver^N
 latte^M in polvere^F

fromages^M frais
 fresh cheeses
 quesos^M frescos
 Frischkäse^M
 formaggi^M freschi



cottage^M
 cottage cheese
 queso^M cottage
 Hüttenkäse^M
 cottage cheese^M



mozzarella^F
 mozzarella^F
 mozzarella^F
 Mozzarella^M
 mozzarella^F



chèvre^M frais
 chèvre cheese
 queso^M chèvre
 Ziegenfrischkäse^M
 formaggio^M fresco di capra^F



ricotta^F
 ricotta
 ricotta^F
 Ricotta^M
 ricotta^F



fromage^M à la crème^F
 cream cheese
 queso^M cremoso
 Streichkäse^M
 formaggio^M cremoso



crottin^M de Chavignol
 Crottin de Chavignol
 Crottin^M de Chavignol
 Crottin de Chavignol^M
 crottin^M de chavignol

fromages^M de chèvre^F
 goat's-milk cheeses
 quesos^M de cabra^F
 Ziegenkäse^M
 formaggi^M di capra^F

fromages^M à pâte^F pressée
 pressed cheeses
 quesos^M prensados
 Hartkäse^M
 formaggi^M a pasta^F dura



jarlsberg^M
 Jarlsberg
 jarlsberg^M
 Jarlsberg^M
 jarlsberg^M

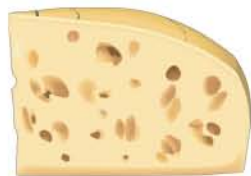

emmenthal^M
 Emmenthal
 emmenthal^M
 Emmentaler^M
 emmental^M



raclette^F
 Raclette
 raclette^F
 Raclette^M
 raclette^F

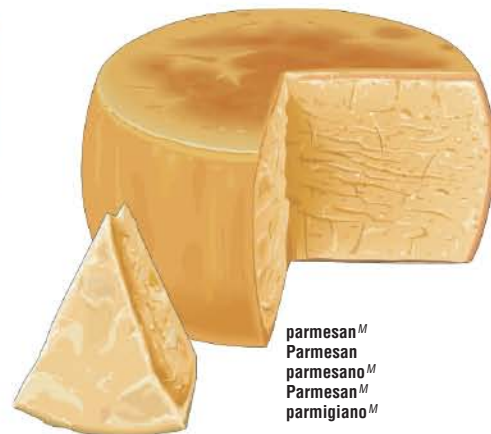

parmesan^M
 Parmesan
 parmesano^M
 Parmesan^M
 parmigiano^M

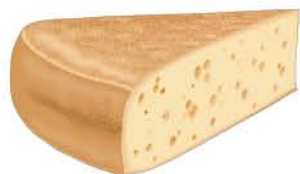

gruyère^M
 Gruyère
 gruyère^M
 Gruyèrekäse^M
 groviera^{MF}



romano^M
 Romano
 pecorino romano^M
 Pecorino Romano^M
 pecorino^M romano

fromages^M à pâte^F persillée
 blue-veined cheeses
 quesos^M azules
 Edelpilzkäse^M
 formaggi^M erborinati



roquefort^M
 Roquefort
 roquefort^M
 Roquefort^M
 roquefort^M



stilton^M
 Stilton
 stilton^M
 Stilton^M
 stilton^M



gorgonzola^M
 Gorgonzola
 gorgonzola^M
 Gorgonzola^M
 gorgonzola^M



bleu^M danois
 Danish Blue
 azul danés^M
 Danish Blue^M
 danish blue^M

fromages^M à pâte^F molle
 soft cheeses
 quesos^M blandos
 Weichkäse^M
 formaggi^M a pasta^F molle



pont-l'évêque^M
 Pont-l'Évêque
 Pont-l'Évêque^M
 Pont-l'Évêque^M
 pont-l'évêque^M



coulommiers^M
 Coulommiers
 coulommiers^M
 Coulommiers^M
 coulommiers^M



camembert^M
 Camembert
 camembert^M
 Camembert^M
 camembert^M



brie^M
 Brie
 brie^M
 Brie^M
 brie^M



munster^M
 Munster
 munster^M
 Munster^M
 munster^M

abats^M

variety meat | despojos^M | Innereien^F | interiora^F



ris^M
 sweetbreads
 mollejas^F
 Gekröse^N
 animelle^F



cœur^M
 heart
 corazón^M
 Herz^N
 cuore^M



foie^M
 liver
 hígado^M
 Leber^F
 fegato^M



moelle^F
 marrow
 médula^F
 Mark^N
 midollo^M



langue^F
 tongue
 lengua^F
 Zunge^F
 lingua^F



rognons^M
 kidney
 riñones^M
 Niere^F
 rognone^M



cervelle^F
 brains
 sesos^M
 Hirn^N
 cervella^F



tripes^F
 tripe
 tripa^F
 Kaldaune^F
 trippa^F

gibier^M

game | caza^F | Wild^N | selvaggina^F



caille^F
 quail
 codorniz^F
 Wachtel^F
 quaglia^F



pigeon^M
 pigeon
 pichón^M
 Taube^F
 piccione^M



lièvre^M
 hare
 liebre^F
 Hase^M
 lepre^F

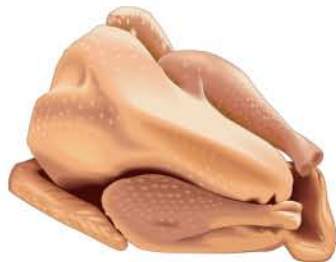

pintade^F
 guinea fowl
 pintada^F
 Perlhuhn^N
 faraona^F



faisan^M
 pheasant
 faisán^M
 Fasan^M
 fagiano^M



lapin^M
 rabbit
 conejo^M
 Kaninchen^N
 coniglio^M

volaille^F

poultry | aves^F de corral^M | Geflügel^M | volatili^M

poulet^M
chicken
pollo^M
Huhn^M
pollo^M

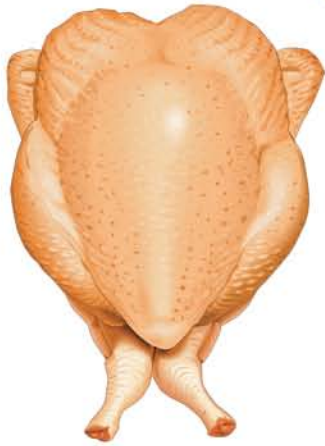

chapon^M
capon
capón^M
Kapaun^M
cappone^M



dinde^F
turkey
pavo^M
Puter^M
tacchino^M



canard^M
duck
pato^M
Ente^F
anatra^F



oie^F
goose
oca^F
Gans^F
oca^F

ALIMENTATION ET CUISINE

œufs^M

eggs | huevos^M | Eier^M | uova^F

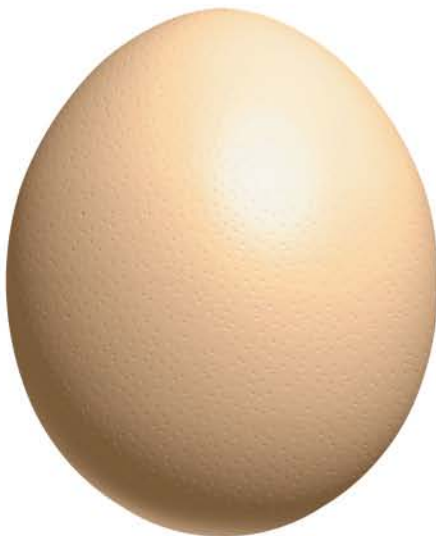

œuf^M d'autruche^F
ostrich egg
huevo^M de avestruz^M
Straußenei^N
uovo^M di struzzo^M

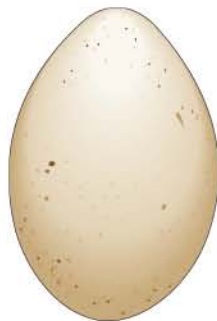

œuf^M d'oie^F
goose egg
huevo^M de oca^F
Gänseei^N
uovo^M di oca^F



œuf^M de caille^F
quail egg
huevo^M de codorniz^F
Wachtel^N
uovo^M di quaglia^F



œuf^M de cane^F
duck egg
huevo^M de pato^M
Entenei^N
uovo^M di anatra^F



œuf^M de faisane^F
pheasant egg
huevo^M de faisán^M
Fasanenei^N
uovo^M di fagiano^M

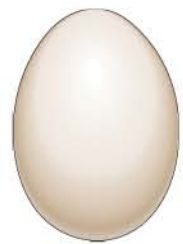

œuf^M de poule^F
hen egg
huevo^M de gallina^F
Hühnerei^N
uovo^M di gallina^F

viande^F

meat | carne^F | Fleisch^N | carne^F

découpes^F de bœuf^M
 cuts of beef
 cortes^M de vacuno^M
 Rindfleisch^N
 tagli^M di manzo^M



bifteck^M
 steak
 bistec^M
 Steak^N
 bistecca^F



cubes^M de bœuf^M
 beef cubes
 carne^F de vacuno^M troceada
 Rindfleischwürfel^M
 spezzatino^M



bœuf^M haché
 ground beef
 carne^F picada de vacuno^M
 Rinderhackfleisch^N
 macinato^M



jarret^M
 shank
 morcillo^M
 Beinscheibe^F
 ossobuco^M



filet^M de bœuf^M
 tenderloin roast
 lomo^M
 Rinderfilet^N
 filetto^M



rôti^M de côtes^F
 rib roast
 chuletón^M
 hohe Rippe^F
 costate^F



côtes^F levées de dos^M
 back ribs
 costillar^M
 Querrippe^F
 costine^F

découpes^F de veau^M
 cuts of veal
 cortes^M de ternera^F
 Kalbfleisch^N
 tagli^M di vitello^M



cubes^M de veau^M
 veal cubes
 carne^F de ternera^F troceada
 Kalbfleischwürfel^M
 spezzatino^M



veau^M haché
 ground veal
 carne^F picada de ternera^F
 Kalbshackfleisch^N
 macinato^M



jarret^M
 shank
 paleta^F
 Beinscheibe^F
 ossobuco^M

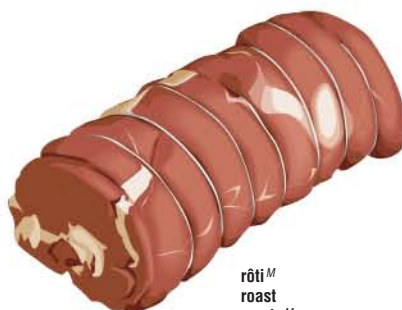

rôti^M
 roast
 asado^M
 Rollbraten^M
 arrotolato^M



bifteck^M
 steak
 bistec^M
 Schnitzel^N
 bistecca^F



côte^F
 chop
 chuleta^F
 Kotelett^N
 braciola^F

découpes^F d'agneau^M
 cuts of lamb
 cortes^M de cordero^M
 Lammfleisch^N
 tagli^M di agnello^M



côte^F
 chop
 chuleta^F
 Kotelett^N
 braciola^F



agneau^M haché
 ground lamb
 carne^F picada de cordero^M
 Lammhackfleisch^N
 macinato^M



cubes^M d'agneau^M
 lamb cubes
 carne^F de cordero^M troceada
 Lammfleischwürfel^M
 spezzatino^M

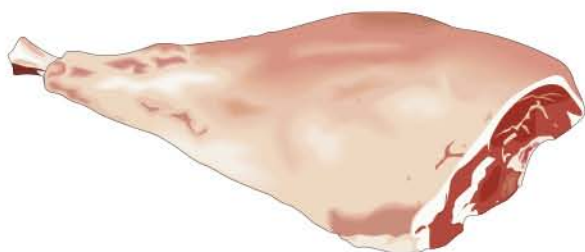

rôti^M
 roast
 pierna^F de cordero^M
 Lammkeule^F
 arrosto^M



jarret^M
 shank
 paletilla^F
 Vorderbein^N
 stinco^M

découpes^F de porc^M
 cuts of pork
 cortes^M de cerdo^M
 Schweinefleisch^N
 tagli^M di maiale^M



travers^M, côtes^F levées
 spareribs
 costillar^M
 Spareribs/Schälrippchen^N
 costoletta^F

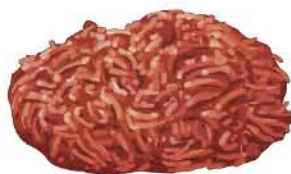

porc^M haché
 ground pork
 carne^F picada de cerdo^M
 Schweinehackfleisch^N
 macinato^M



jarret^M
 hock
 codillo^M
 Eisbein^N
 piedino^M



côtelette^F
 loin chop
 chuleta^F
 Kotelett^N
 lonza^F



jambon^M fumé
 smoked ham
 jamón^M ahumado
 Räucherschinken^M
 prosciutto^M affumicato



rôti^M
 roast
 asado^M de cerdo^M
 Braten^M
 arrosto^M

charcuterie^F

delicatessen | charcutería^F | Spezialitäten^F | gastronomia^F

ALIMENTATION ET CUISINE



rillettes^F
 rillettes^F
 rillettes^F
 Rillettes^F
 ciccioni^M



foie^M gras
 foie gras
 foie gras^M
 Stopfleber^F
 foie-gras^M



prosciutto^M
 prosciutto
 jamón^M serrano
 roher Schinken^M
 prosciutto^M



saucisson^M kielbasa
 kielbasa sausage
 salchicha^F kielbasa
 Kielbasa-Wurst^F
 salsiccia^F kielbasa

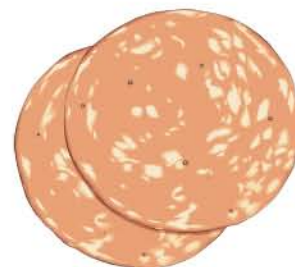

mortadelle^F
 mortadella
 mortadella^F
 Mortadella^F
 mortadella^F



boudin^M
 blood sausage
 morcilla^F
 Blutwurst^F
 sanguinaccio^M



chorizo^M
 chorizo
 chorizo^M
 Chorizo-Wurst^F
 chorizo^M



pepperoni^M
 pepperoni
 pepperoni^M
 Pepperoniwurst^F
 salsiccia^F piccante



salami^M de Gênes
 Genoa salami
 salami^M de Génova
 grobe Salami^F
 salame^M di Genova



salami^M allemand
 German salami
 salami^M alemán
 feine Salami^F
 salame^M tedesco



saucisse^F de Toulouse
 Toulouse sausage
 salchicha^F de Toulouse
 Toulouser Wurst^F
 salame^M di Tolosa



merguez^F
 merguez sausage
 salchicha^F merguez
 Merguez-Wurst^F
 merguez^F



andouillette^F
 andouillette
 andouillette^F
 Kuttelwurst^F
 salsiccia^F di trippa^F



chipolata^F
 chipolata sausage
 salchicha^F chipolata
 Bratwurst^F
 salsiccia^F alle cipolle^F



saucisse^F de Francfort
 frankfurter
 salchicha^F de Frankfurt
 Frankfurter Würstchen^N
 salsiccia^F di Francoforte



pancetta^F
 pancetta
 panceta^F
 Bauchspeck^M
 pancetta^F



jambon^M cuit
 cooked ham
 jamón^M de York
 gekochter Schinken^M
 prosciutto^M cotto



bacon^M américain
 American bacon
 bacón^M americano
 amerikanischer Bacon^M
 bacon^M americano



bacon^M canadien
 Canadian bacon
 bacón^M canadiense
 kanadischer Bacon^M
 bacon^M canadese

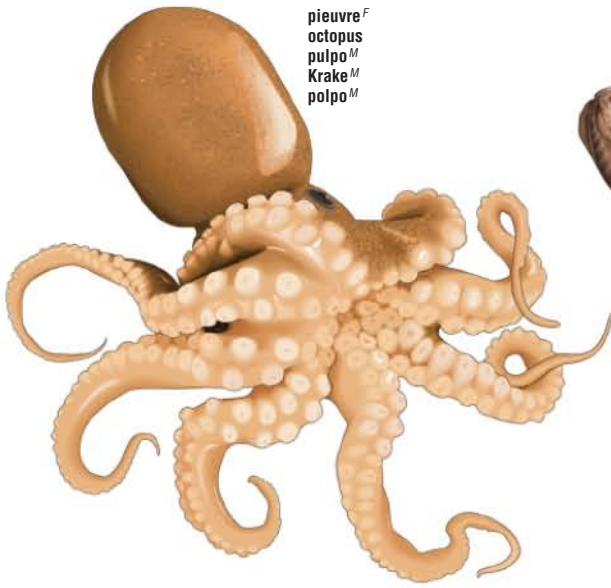

pieuvre^F
 octopus^M
 pulpo^M
 Krake^M
 polpo^M



seiche^F
 cuttlefish^F
 sepia^F
 Tintenfisch^M
 seppia^F



calmar^M
 squid^M
 calamar^M
 Kalmar^M
 calamaro^M



pétoncle^M
 scallop^F
 venera^F
 Kammmuschel^F
 pettine^M



palourde^F
 hard-shell clam^F
 almeja^F
 Kreuzmuster^N-Teppichmuschel^F
 tartufo^M di mare^M



mye^F
 soft-shell clam^F
 coquina^F
 Klaffmuschel^F
 vongola^F molle



orveau^M
 abalone^M
 oreja^F de mar^M
 Meerohr^N
 orecchia^F di mare^M



coquille^F Saint-Jacques^F
 great scallop^F
 vieira^F
 Jakobsmuschel^F
 capasanta^F



escargot^M
 snail^F
 caracol^M terrestre^F
 Schnecke^F
 chiocciola^F



patelle^F
 limpet^F
 lapa^F
 Napfschnecke^F
 patella^F



bigorneau^M
 common periwinkle^F
 bigaro^M
 Strandschnecke^F
 littorina^F



praire^F
 clam^F
 almeja^F
 Venusmuschel^F
 vongola^F



coque^F
 cockle^F
 berbereco^M
 Herzmuschel^F
 cardio^M



couteau^M
 razor clam^F
 navaja^F
 Messermuschel^F
 cannolicchio^M



huître^F plate^F
 flat oyster^F
 ostra^F
 Auster^F
 ostrica^F



huître^F creuse du Pacifique^M
 cupped Pacific oyster^F
 ostra^F
 Auster^F
 ostrica^F



moule^F
 blue mussel^F
 mejillón^M
 Miesmuschel^F
 mitilo^M



buccin^M
 whelk^F
 buccino^M
 Wellhornschnecke^F
 buccino^M

crustacés^M

crustaceans | crustáceos^M | Krebstiere^N | crostacei^M



écrevisse^F
crayfish
cangrejo^M de río^M
Flusskrebs^M
gambero^M di acqua^F dolce

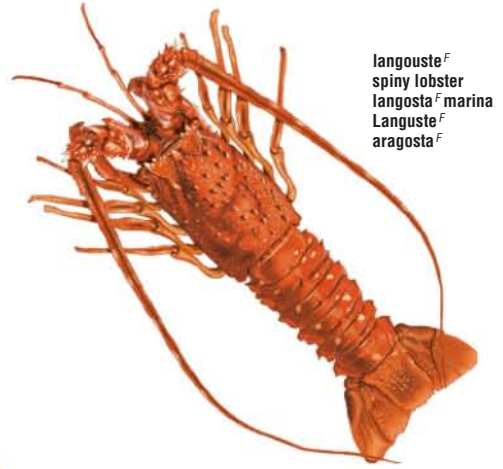

langouste^F
spiny lobster
langosta^F marina
Languste^F
aragosta^F



crevette^F
shrimp
gamba^F
Garnele^F
gamberetto^M

homard^M
lobster
bogavante^M
Hummer^M
astice^M



langoustine^F
scampi
cigala^F
Langustine^F
scampo^M



crabe^M
crab
cangrejo^M de mar^M
Krabbe^F
granchio^M

poissons^M cartilagineux

cartilaginous fishes | peces^M cartilaginosos | Knorpelfische^M | pesci^M cartilaginei



grande roussette^F
larger spotted dogfish
alitan^M
groß gefleckter Katzenhai^M
gattuccio^M stellato



émissole^F
smooth hound
musola^F
Hundshai^M
palombo^M liscio



raie^F
skate
raya^F
Rochen^M
razza^F

esturgeon^M
sturgeon
esturión^M
Stör^M
storione^M

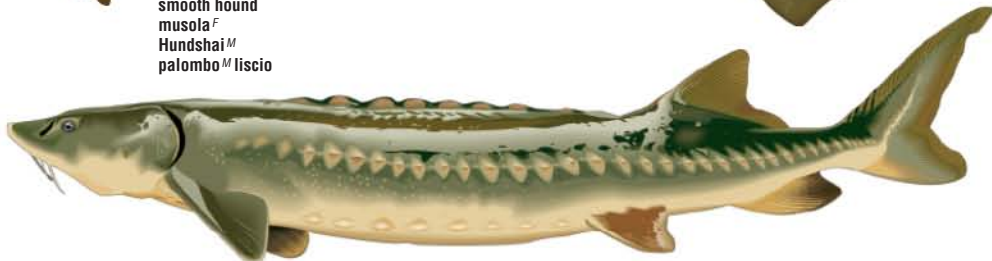

poissons^M osseux

bony fishes | peces^M óseos | Knochenfische^M | pesci^M ossei



anchois^M
anchovy
boquerón^M
Sardelle^F
acciuga^F



sardine^F
sardine
sardina^F
Sardine^F
sardina^F



hareng^M
herring
arenque^M
Hering^M
aringa^F



éperlan^M
smelt
eperlano^M
Stint^M
sperlano^M



dorade^F
sea bream
dorada^F
Goldbrasse^F
orata^F



rouget^M barbet^M; rouget^M
goatfish
salmonete^M
rote Meerbarbe^F
triglia^F



anguille^F
eel
anguila^F
Aal^M
anguilla^F

maquereau^M
mackerel
caballa^F
Makrele^F
sgombro^M

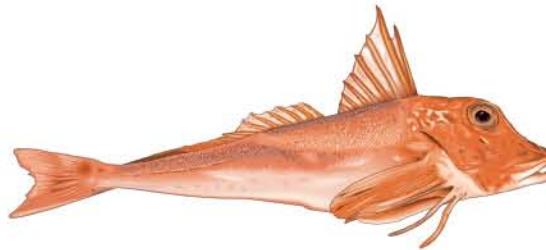

grondin^M
gurnard
rubio^M
Knurrhahn^M
pesce^M cappone^M



lamproie^F
lamprey
lamprea^F
Meerneunauge^N
lampreda^F



espadon^M
swordfish
pez^M espada
Schwertfisch^M
pesce^M spada^F

poissons^M osseux



perche^F truite; achigan^M
bass
róbalo^M
Barsch^M
persico^M trota^F



mulet^M
mullet
mújol^M
Meeräsche^F
cefalo^M



carpe^F
carp
carpa^F
Karpfen^M
carpa^F



perche^F; perchaude^F
perch
perca^F
Flussbarsch^M
persico^M



alose^F
shad
sábalo^M
Alse^F
alosa^F



brochet^M
pike
lucio^M
Hecht^M
luccio^M



sandre^M; doré^M
pike perch
lucioperca^M
Zander^M
lucioperca^F



tassergeral^M
bluefish
anjova^F
Blaufisch^M
ballerino^M

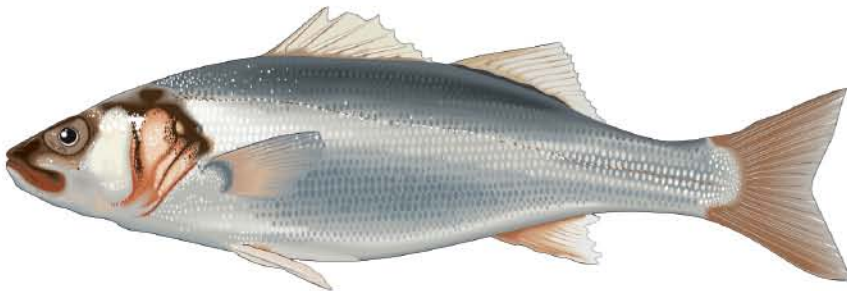

bar^M commun
sea bass
lubina^F
Seebarsch^M
branzino^M



baudroie^F
monkfish
rape^M
Seeteufel^M
pesce^M rospo^M

thon^M
tuna
atún^M
Thunfisch^M
tonno^M





sébaste^M
 redfish
 gallineta^F
 Rotbarsch^M
 salmone^M rosso



merlan^M
 whiting
 merlán^M
 Weißfisch^M
 merlano^M

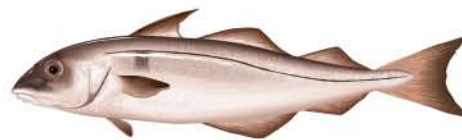

églefin^M
 haddock
 eglefino^M
 Schellfisch^M
 eglefino^M



lieu^M noir; goberge^F
 black pollock
 carbonero^M
 Seelachs^M
 merlano^M nero



morue^F de l'Atlantique^M
 Atlantic cod
 bacalao^M del Atlántico^M
 atlantischer Kabeljau^M
 merluzzo^M dell'Atlantico^M



truite^F
 trout
 trucha^F
 Forelle^F
 trota^F



saumon^M du Pacifique^M
 Pacific salmon
 salmón^M del Pacífico^M
 pazifischer Lachs^M
 salmone^M del Pacifico^M



saumon^M de l'Atlantique^M
 Atlantic salmon
 salmón^M del Atlántico^M
 atlantischer Lachs^M
 salmone^M dell'Atlantico^M



omble^M de fontaine^F
 brook trout
 salvelino^M
 Bachsaibling^M
 salmerino^M di fontana^F

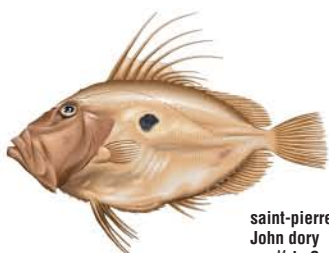

saint-pierre^M
 John dory
 pez^M de San Pedro
 Heringskönig^M
 pesce^M San Pietro



flétan^M
 halibut
 halibut^M
 Heilbutt^M
 ippoglosso^M



turbot^M
 turbot
 rodaballo^M
 Steinbutt^M
 rombo^M



plie^F commune
 common plaice
 platija^F
 Flunder^F
 passera^F di mare^M



sole^F
 sole
 lenguado^M
 Scholle^F
 sogliola^F

emballage^M

packaging | envases^M | Verpackungen^F | confezioni^F



sachet^M
pouch
bolsa^F
Beutel^M
sacchetto^M

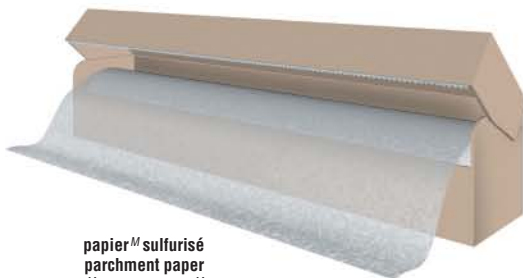

papier^M sulfurisé
parchment paper
papel^M para el horno^M
Backofenfolie^F
carta^F da forno^M

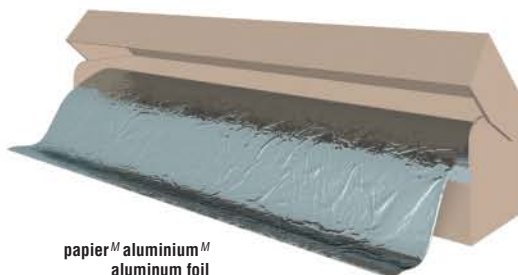

papier^M aluminium^M
aluminum foil
papel^M de aluminio^M
Aluminiumfolie^F
pellicola^F d'alluminio^M



sac^M de congélation^F
freezer bag
bolsa^F para congelados^M
Gefrierbeutel^M
sacchetto^M per freezer^M

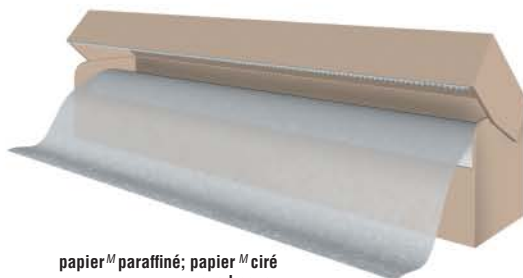

papier^M paraffiné; papier^M ciré
waxed paper
papel^M encerado
Wachspapier^M
carta^F cerata

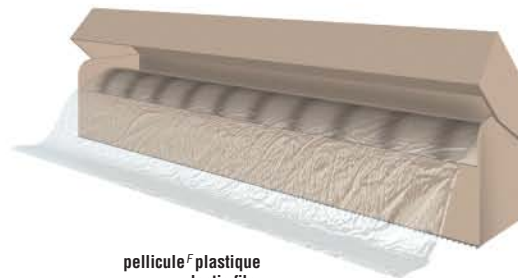

pellicule^F plastique
plastic film
papel^M de celofán
Frischhaltefolie^F
pellicola^F trasparente



boîte^F à œufs^M
egg carton
caja^F de cartón^M para huevos^M
Eierkarton^M
confezione^F in cartone^M per uova^F

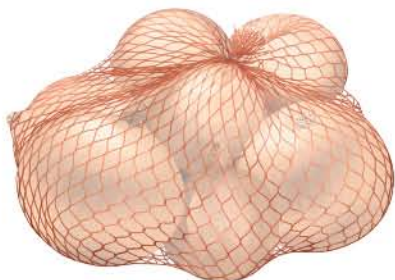

sac^M filet^M
mesh bag
bolsa^F de malla^F
Netz^N
rete^F per alimenti^M



boîtes^F alimentaires
canisters
botes^M herméticos
Vorratsdosen^F
barattoli^M



barquette^F
food tray
barqueta^F
Schale^F
vaschetta^F per alimenti^M



caissette^F
small crate
caja^F
Kiste^F
cassetta^F



cageot^M
small open crate
caja^F abierta
Holzkiste^F
cassetta^F aperta



capsule^F à vis^F
screw cap
tapón^M de rosca^F
Schraubverschluss^M
tappo^M a vite^F

bouteille^F en verre^M
glass bottle
botella^F de vidrio^M
Glasflasche^F
bottiglia^F di vetro^M



boîte^F de conserve^F
food can
lata^F de conserva^F
Konservendose^F
latta^F per alimenti^M



onglet^M
pull tab
tirador^M
Dosenöffner^M
anello^M a strappo^M

cannette^F
beverage can
lata^F
Getränkedose^F
lattina^F



pack^M
multipack
multipack^M
Mehrstückpackung^F
confezione^F multipla



paille^F
straw
pajita^F
Strohalm^M
cannuccia^F

briquette^F
drink box
brick^M pequeño
Trinkpackung^F
brick^M



paquet^M
package
paquete^M
Packung^F
pacchetto^M

opercule^M thermoscellé
heat-sealed film
película^F termosoldada
heißversiegelte Folie^F
pellicola^F sigillata a caldo^M



pot^M
cup
copa^F
Becher^M
vasetto^M



tube^M
tube
tubo^M
Tube^F
tubetto^M

pignon^M
gabletop
cierre^M en relieve^M
Giebel^M
chiusura^F in rilievo^M

godet^M de lait^M/crème^F
milk/cream cup
miniporción^F de leche^F/nata^F
Milch-/Sahnebecher^M
coppetta^F per latte^M/panna^F



brique^F
brick carton
brick^M
Getränkkarton^M
brick^M a tappo^M



godet^M de beurre^M
butter cup
terrina^F para mantequilla^F
Portionspackung^F
vaschetta^F per burro^M



boîte^F à fromage^M
cheese box
caja^F para queso^M
Käseschachtel^F
scatola^F per formaggio^M



berlingot^M
small carton
cartón^M pequeño
Kleiner Getränkekarton^M
cartone^M piccolo

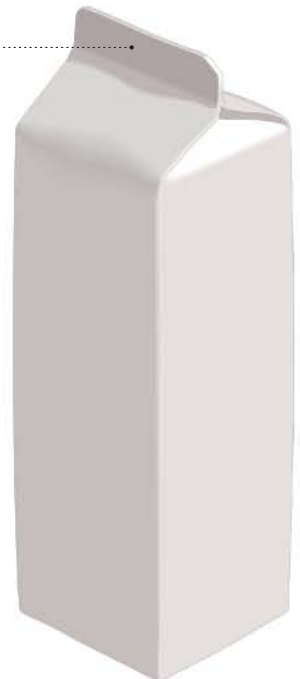

carton^M
carton
cartón^M
Getränkkarton^M
cartone^M

cuisine^F

kitchen | cocina^F | Küche^F | cucina^F

ALIMENTATION ET CUISINE

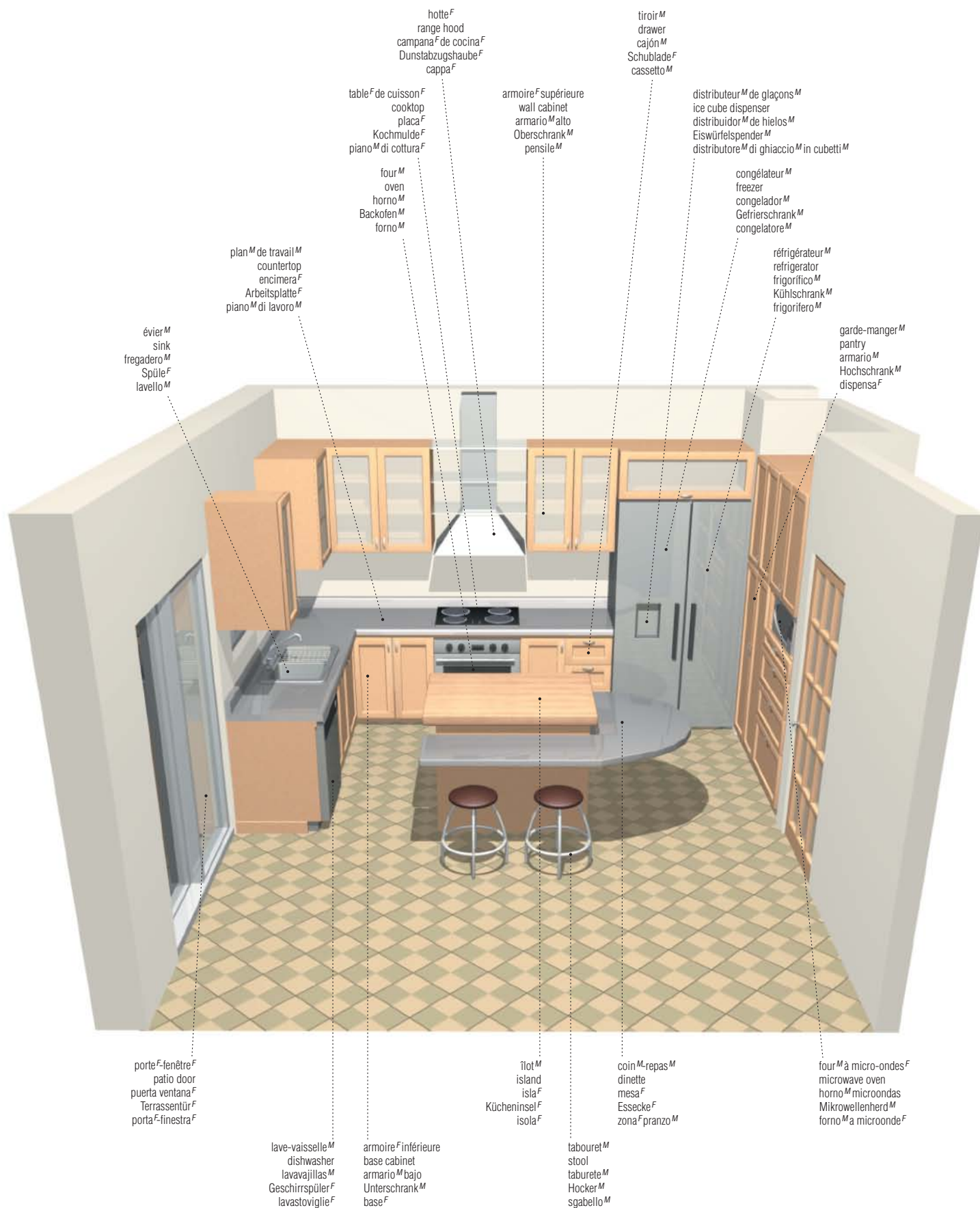

- hotte^F
range hood
campana^F de cocina^F
Dunstabzugshaube^F
cappa^F
- table^F de cuisson^F
cooktop
placa^F
Kochmulde^F
piano^M di cottura^F
- four^M
oven
horno^M
Backofen^M
forno^M
- plan^M de travail^M
countertop
encimera^F
Arbeitsplatte^F
piano^M di lavoro^M
- évier^M
sink
fregadero^M
Spüle^F
lavello^M
- armoire^F supérieure
wall cabinet
armario^M alto
Oberschrank^M
pensile^M
- tiroir^M
drawer
cajón^M
Schublade^F
cassetto^M
- distributeur^M de glaçons^M
ice cube dispenser
distribuidor^M de hielos^M
Eiswürfelspender^M
distributore^M di ghiaccio^M in cubetti^M
- congélateur^M
freezer
congelador^M
Gefrierschrank^M
congelatore^M
- réfrigérateur^M
refrigerator
frigorífico^M
Kühlschrank^M
frigorifero^M
- garde-manger^M
pantry
armario^M
Hochschrank^M
dispensa^F
- porte^F-fenêtre^F
patio door
puerta ventana^F
Terrassentür^F
porta^F-finestra^F
- lave-vaisselle^M
dishwasher
lavavajillas^M
Geschirrspüler^F
lavastoviglie^F
- armoire^F inférieure
base cabinet
armario^M bajo
Unterschrank^M
base^F
- îlot^M
island
isla^F
Kücheninsel^F
isola^F
- tabouret^M
stool
taburete^M
Hocker^M
sgabello^M
- coin^M-repas^M
dINETTE
mesa^F
Essecke^F
zona^F pranzo^M
- four^M à micro-ondes^F
microwave oven
horno^M microondas
Mikrowellenherd^M
forno^M a microonde^F



verre^M à liqueur^F
liqueur glass
copa^F para licores^M
Likörglas^N
bicchierino^M da liquore^M



verre^M à porto^M
port glass
copa^F para oporto^M
Portweinglas^N
bicchiere^M da porto^M



coupe^F à mousseux^M
sparkling wine glass
copa^F de champaña^F
Sektschale^F
coppa^F da spumante^M



verre^M à cognac^M
brandy snifter
copa^F para brandy^M
Kognakshwenker^M
bicchiere^M da brandy^M



verre^M à vin^M d'Alsace^F
Hock glass
copa^F para vino^M de Alsacia
Elsässer Weinglas^M
bicchiere^M da vino^M alsaziano



verre^M à bourgogne^M
burgundy glass
copa^F para vino^M de Borgoña
Rotweinglas^N
bicchiere^M da Borgogna^M



verre^M à bordeaux^M
bordeaux glass
copa^F para vino^M de Burdeos
Bordeauxglas^N
bicchiere^M da Bordeaux^M



verre^M à vin^M blanc
white wine glass
copa^F para vino^M blanco
Weißweinglas^N
bicchiere^M da vino^M bianco



verre^M à eau^F
water goblet
copa^F de agua^F
Wasserglas^N
bicchiere^M da acqua^F



verre^M à cocktail^M
cocktail glass
copa^F de cóctel^M
Cocktailglas^N
calice^M da cocktail^M



verre^M à gin^M
highball glass
vaso^M largo
Longdrinkglas^N
bicchiere^M da bibita^F



verre^M à whisky^M
old-fashioned glass
vaso^M corto
Whiskyglas^M
tumbler^M



chope^F à bière^F
beer mug
jarra^M de cerveza^F
Bierkrug^M
boccale^M da birra^F



flûte^F à champagne^M
champagne flute
copa^F de flauta^F
Sektkeiçh^M
flûte^M



carafon^M
small decanter
decantador^M
kleine Karaffe^F
caraffa^F



carafe^F
decanter
garrafa^F
Karaffe^F
bottiglia^F da tavola^F

vaisselle^F

dinnerware | vajilla^F y servicio^M de mesa^F | Geschirr^N | vasellame^M da tavola^F



tasse^F à café^M
demitasse
tacita^F de café^M
Mokkatasse^F
tazzina^F da caffè^M



tasse^F à thé^M
cup
taza^F
Tasse^F
tazza^F da tè^M



chope^F à café^M
coffee mug
jarra^F para café^M
Becher^M
tazza^F alta da caffè^M



crémier^M
creamer
jarrita^F de leche^F
Milchkännchen^N
bricco^M del latte^M



sucrier^M
sugar bowl
azucarero^M
Zuckerdose^F
zuccheriera^F



salière^F
salt shaker
salero^M
Salzstreuer^M
saliera^F



poivrière^F
pepper shaker
pimentero^M
Pfefferstreuer^M
pepapiola^F



saucière^F
gravy boat
salsera^F
Sauciere^F
salsiera^F



beurrer^M
butter dish
mantequera^F
Butterdose^F
burriera^F



ramequin^M
ramekin
cuenco^M de queso^M blando
Auflaufförmchen^M
formina^F da forno^M



bol^M
soup bowl
escudilla^F
Suppenschale^F
scodella^F



assiette^F creuse
rim soup bowl
plato^M sopero
Suppenteller^M
piatto^M fondo



assiette^F plate
dinner plate
plato^M llano
flacher Teller^M
piatto^M piano



assiette^F à salade^F
salad plate
plato^M de postre^M
Salatteller^M
piatto^M frutta^F / insalata^F



assiette^F à dessert^M
bread and butter plate
platito^M para el pan^M
kleiner Teller^M
piatto^M per pane^M e burro^M



théière^F
teapot
tetera^F
Teekanne^F
teiera^F

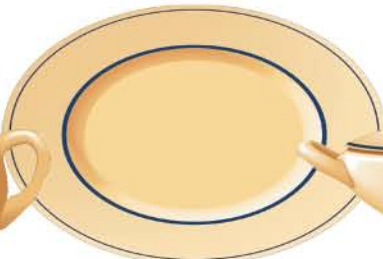

plat^M ovale
platter
fuente^F de servir
Servierplatte^F
piatto^M da portata^F



légumier^M
vegetable bowl
fuente^F de verdura^F
Gemüseterrine^F
legumiera^F



plat^M à poisson^M
fish platter
fuente^F para pescado^M
Fischplatte^F
piatto^M per il pesce^M



ravier^M
hors d'oeuvre dish
bandeja^F para los entremeses^M
Hors-d'Oeuvre-Schale^F
antipastiera^F



pichet^M
water pitcher
jarra^F de agua^F
Wasserkrug^M
caraffa^F



saladier^M
salad bowl
ensaladera^F
Salatschüssel^F
insalatiera^F



bol^M à salade^F
salad dish
bol^M para ensalada^F
Salatschale^F
coppetta^F per l'insalata^F



soupière^F
soup tureen
sopera^F
Suppenterrine^F
zuppiera^F

couteau^M
knife
cuchillo^M
Messer^N
coltello^M

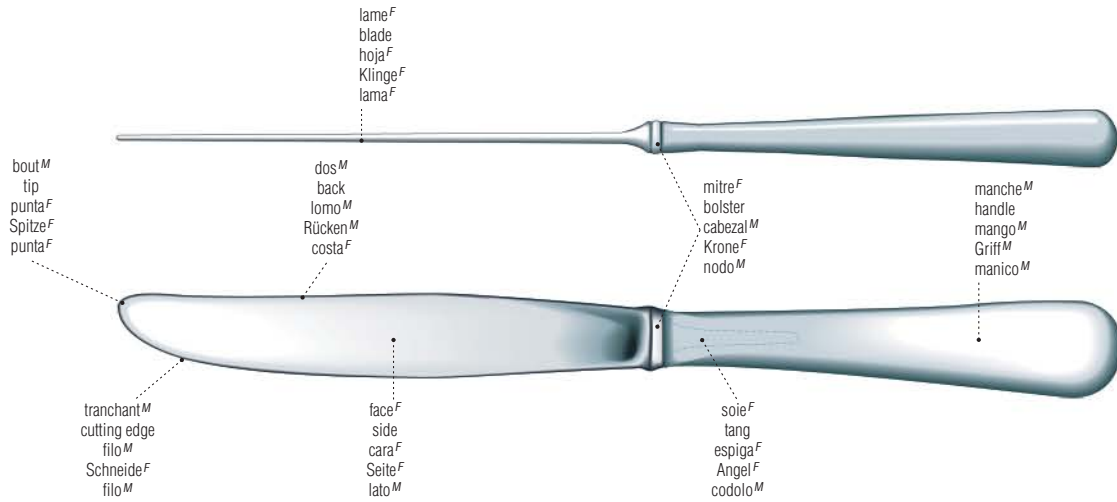

fourchette^F
fork
tenedor^M
Gabel^F
forchetta^F

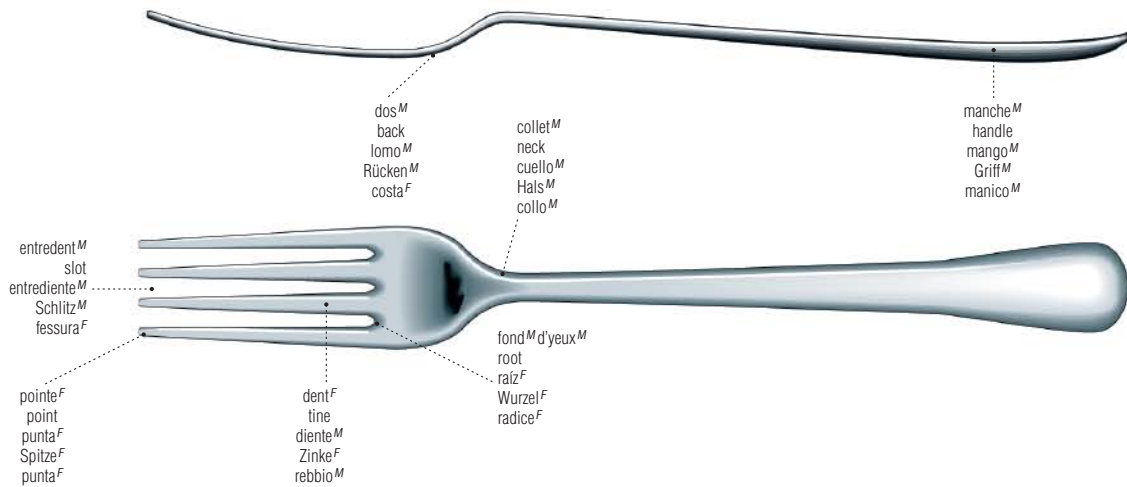

cuiller^F
spoon
cuchara^F
Löffel^M
cucchiaio^M

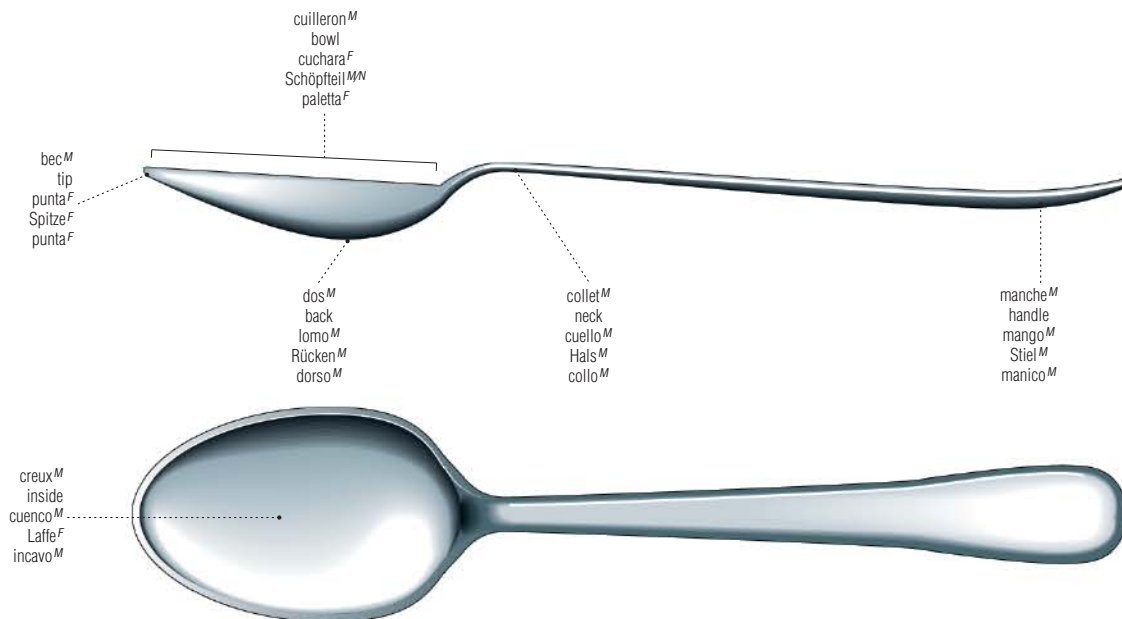

couvert^M

exemples^M de fourchettes^F
examples of forks
ejemplos^M de tenedores^M
Beispiele^N für Gabeln^F
esempi^M di forchette^F

fourchette^F à huîtres^F
oyster fork
tenedor^M de ostras^F
Austerngabel^F
forchetta^F da ostriche^F



fourchette^F à dessert^M
dessert fork
tenedor^M de postre^M
Dessertgabel^F
forchetta^F da dessert^M



fourchette^F à salade^F
salad fork
tenedor^M de ensalada^F
Salatgabel^F
forchetta^F da insalata^F



fourchette^F à poisson^M
fish fork
tenedor^M de pescado^M
Fischgabel^F
forchetta^F da pesce^M



fourchette^F de table^F
dinner fork
tenedor^M de mesa^F
Menügel^F
forchetta^F da tavola^F



fourchette^F à fondue^F
fondue fork
tenedor^M de fondue^F
Fonduegabel^F
forchetta^F da fonduta^F

exemples^M de couteaux^M
examples of knives
ejemplos^M de cuchillos^M
Beispiele^N für Messer^N
esempi^M di coltelli^M

couteau^M à beurre^M
butter knife
cuchillo^M de mantequilla^F
Buttermesser^N
coltello^M da burro^M



couteau^M à dessert^M
dessert knife
cuchillo^M de postre^M
Dessertmesser^N
coltello^M da dessert^M



couteau^M à poisson^M
fish knife
cuchillo^M de pescado^M
Fischmesser^N
coltello^M da pesce^M



couteau^M à fromage^M
cheese knife
cuchillo^M de queso^M
Käsemesser^N
coltello^M da formaggio^M



couteau^M de table^F
dinner knife
cuchillo^M de mesa^F
Menümesser^N
coltello^M da tavola^F



couteau^M à bifteck^M
steak knife
cuchillo^M de carne^F
Steakmesser^N
coltello^M da bistecca^F

exemples^M de cuillers^F
examples of spoons
ejemplos^M de cucharas^F
Beispiele^N für Löffel^M
esempi^M di cucchiari^M

cuiller^F à café^M
coffee spoon
cucharita^F de café^M
Kaffeelöffel^M
cucchiaino^M da caffè^M



cuiller^F à thé^M
teaspoon
cuchara^F de té^M
Teelöffel^M
cucchiaino^M da tè^M



cuiller^F à soupe^F
soup spoon
cuchara^F de sopa^F
Suppenlöffel^M
cucchiaino^M da brodo^M



cuiller^F à soda^M
sundae spoon
cuchara^F de helado^M
Limonadenlöffel^M
cucchiaino^M da bibita^F



cuiller^F à dessert^M
dessert spoon
cuchara^F de postre^M
Dessertlöffel^M
cucchiaino^M da dessert^M



cuiller^F de table^F
tablespoon
cuchara^F de mesa^F
Esslöffel^M
cucchiaino^M da tavola^F

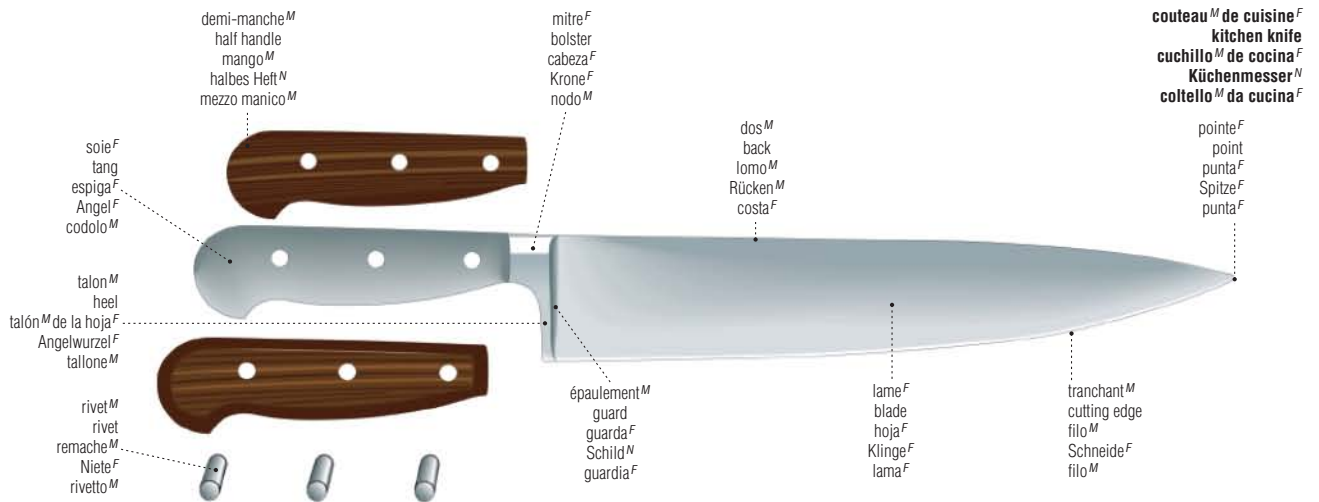

couteau^M de cuisine^F
kitchen knife
cuchillo^M de cocina^F
Küchenmesser^N
coltello^M da cucina^F

exemples^M de couteaux^M de cuisine^F
examples of kitchen knives
ejemplos^M de cuchillos^M de cocina^F
Beispiele^N für Küchenmesser^N
esempi^M di coltelli^M da cucina^F



couteau^M à pain^M
bread knife
cuchillo^M de pan^M
Brotmesser^N
coltello^M da pane^M



couperet^M
cleaver
hacha^F de cocinero^M
Küchenbeil^N
mannaia^F



couteau^M à jambon^M
ham knife
cuchillo^M para jamón^M
Schinkenmesser^N
coltello^M da prosciutto^M



couteau^M à découper
carving knife
cuchillo^M de trinchar
Tranchiermesser^N
trinciante^M



couteau^M à filets^M de sole^F
filleting knife
cuchillo^M filetero
Filiermesser^N
coltello^M per affettare



fourchette^F à découper
carving fork
tenedor^M de trinchar
Tranchiergabel^F
forchettone^M



couteau^M d'office^M
paring knife
cuchillo^M de pelar
Schälmesser^N
spelucchino^M



couteau^M à désosser
boning knife
cuchillo^M para deshuesar
Ausbeinmesser^N
coltello^M per disossare



fusil^M
sharpening steel
afilador^M
Wetzstahl^M
acciaiolo^M



couteau^M à pampleousse^M
grapefruit knife
cuchillo^M para pomelos^M
Grapefruitmesser^N
coltello^M da pompelmo^M



couteau^M à huîtres^F
oyster knife
cuchillo^M para ostras^F
Austermesser^N
coltello^M da ostriche^F

piere^F à affûter
sharpening stone
piedra^F de afilar
Wetzstein^M
pietra^F affilacoltelli



couteau^M à zester
zester
rallador^M
Zitronenschaber^M
sbuccialimoni^M

planche^F à découper
cutting board
tabla^F de cortar
Schneidbrett^N
tagliere^M



éplucheur^M
peeler
pelapatatas^M
Schäler^M
sbucciatore^M



coquilleur^M à beurre^M
butter curler
rizador^M de mantequilla^F
Butterroller^M
arricciaburro^M

rainure^F
groove
ranura^F
Safrinne^F
scanalatura^F



ustensiles^M de cuisine^F

pour ouvrir
for opening
utensilios^M para abrir y descorchar
zum Öffnen^N
per aprire



ouvre-boîtes^M
can opener
abrelatas^M
Büchsenöffner^M
apriscatole^M



décapsuleur^M
bottle opener
abrebotellas^M
Flaschenöffner^M
apribottiglie^M



tire-bouchon^M de sommelier^M
waiter's corkscrew
sacacorchos^M
Kellnerbesteck^N
cavatappi^M da cameriere^M



tire-bouchon^M à levier^M
lever corkscrew
sacacorchos^M con brazos^M
Hebel-Korkenzieher^M
cavatappi^M a leva^F

pour broyer et râper
for grinding and grating
utensilios^M para moler y rallar
zum Zerkleinern^N und Zerreiben^N
per macinare e grattugiare



mortier^M
mortar
almirez^M
Mörser^M
mortajo^M

pilon^M
pestle
mano^F
Stößel^M
pestello^M

hachoir^M
meat grinder
picadora^F de carne^F
Fleischwolf^M
tritacarne^M



casse-noix^M
nutcracker
cascanueces^M
Nussknacker^M
schiaccianoci^M



presse-ail^M
garlic press
tritador^M de ajos^M
Knoblauchpresse^F
spremiaglio^M



presse-agrumes^M
citrus juicer
exprimidor^M
Zitronenpresse^F
spremiagrumi^M



râpe^F à muscade^F
nutmeg grater
rallador^M de nuez^F moscada
Muskatnussreibe^F
grattugia^F per noce^F moscata

râpe^F
grater
rallador^M
Reibe^F
grattugia^F



poussoir^M
pusher
empujador^M
Presshebel^M
pigiatore^M
manivelle^F
crank
manivela^F
Kurbel^F
levetta^F
tambour^M
drum
tambor^M
Trommel^F
tamburo^M

râpe^F à fromage^M cylindrique
rotary cheese grater
rallador^M cilíndrico de queso^M
Käseribe^F
grattugiaformaggio^M



machine^F à faire les pâtes^F
pasta maker
máquina^F para hacer pasta^F italiana
Nudelmaschine^F
macchina^F per fare la pasta^F



moulin^M à légumes^M
food mill
pasapurés^M
Passiergerät^M
passaverdure^M



mandoline^F
mandoline
mandolina^F
Küchenreibe^F
affettaverdure^M

pour mesurer
for measuring
utensilios^M para medir
zum Messen^N
per misurare



cuillers^F doseuses
measuring spoons
cucharas^F dosificadoras
Messlöffel^M
cucchiari^M dosatori



mesures^F
measuring cups
tazas^F medidoras
Messbecher^M
misurini^M



thermomètre^M à viande^F
meat thermometer
termómetro^M para carne^F
Fleischthermometer^N
termometro^M per carne^F



thermomètre^M à sucre^M
candy thermometer
termómetro^M de azúcar^M
Einmachthermometer^N
termometro^M per zucchero^M



thermomètre^M de four^M
oven thermometer
termómetro^M de horno^M
Backofenthermometer^N
termometro^M del forno^M



thermomètre^M à mesure^F instantanée
instant-read thermometer
termómetro^M de medida^F instantánea
digitales Bratenthermometer^N
termometro^M a lettura^F istantanea

tasse^F à mesurer
measuring cup
jarra^F medidora
Maß^N
tazza^F graduata



verre^M à mesurer
measuring beaker
vaso^M medidor
Messbecher^M
recipiente^M graduato



minuteur^M
kitchen timer
minutero^M
Kurzzeitwecker^M
contaminuti^M



sablier^M
egg timer
reloj^M de arena^F
Eieruhr^F
clessidra^F per uova^F alla coque



balance^F de cuisine^F
kitchen scale
báscula^F de cocina^F
Küchenwaage^F
bilancia^F da cucina^F

pour passer et égoutter
for straining and draining
coladores^M y escurridores^M
zum Sieben^N und Abtropfen^N
per scolare e filtrare



passoire^F fine
mesh strainer
colador^M fino
Passiersieb^N
colino^M



mousseline^F
muslin
muselina^F
Musselin^M
mussolina^F



chinois^M
chinois
chino^M
Spitzsieb^N
chinois^M



entonnoir^M
funnel
embudo^M
Trichter^M
imbuto^M



passoire^F
colander
escurridor^M
Seiher^M
colapasta^M

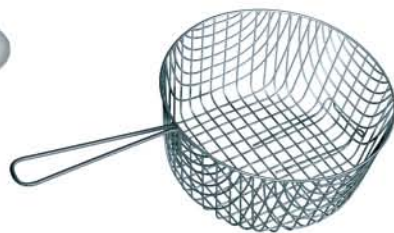

panier^M à friture^F
fry basket
cesta^F de freír
Frittierkorb^M
cestello^M per friggere



tamis^M
sieve
tamiz^M
Mehlsieb^N
setaccio^M



essoreuse^F à salade^F
salad spinner
secadora^F de ensalada^F
Salatschleuder^F
centrifuga^F scolainsalata

ustensiles^M de cuisine^F

pour la pâtisserie^F
baking utensils
utensilios^M para repostería^F
Backgerät^N
utensili^M per dolci^M

ALIMENTATION ET CUISINE



piston^M à décorer
icing syringe
jeringa^F de decoración^F
Garnierspritze^F
siringa^F per decorazioni^F



roulette^F de pâtisseries^M
pastry cutting wheel
cortapastas^M
Teigrädchen^N
rotella^F tagliapasta



pinceau^M à pâtisserie^F
pastry brush
pincel^M de repostería^F
Kuchenpinsel^M
pennello^M per dolci^M



batteur^M à œufs^M
egg beater
batidor^M mecánico
Rad-Schneeschläger^M
frullino^M



fouet^M
whisk
batidor^M
Schneebeesen^M
frusta^F



poche^F à douilles^F
pastry bag and nozzles
manga^F y boquillas^F
Spritzbeutel^M mit Tüllen^F
tasca^F e bocchette^F



tamis^M à farine^F
sifter
tamiz^M
Mehlsieb^N
setaccio^M



emporte-pièces^M
cookie cutters
molde^M de pastas^F
Ausstechformen^F
tagliabiscotti^M



saupoudreuse^F
dredger
espolvoreador^M
Streuer^M
spolverino^M



mélangeur^M à pâtisserie^F
pastry blender
mezclador^M de pastelería^F
Teigmischer^M
miscelatore^M per dolci^M



bols^M à mélanger
mixing bowls
boles^M para batir
Rührschüsseln^F
ciotole^F per mescolare



rouleau^M à pâtisserie^F
rolling pin
rodillo^M
Nudelholz^N
matterello^M



plaque^F à pâtisserie^F
baking sheet
bandeja^F de pastelería^F
Backblech^N
teglia^F da forno^M



moule^M à muffins^M
muffin pan
molde^M para magdalenas^F
Muffinform^F
stampini^M per dolci^M



moule^M à soufflé^M
soufflé dish
molde^M de soufflé^M
Souffléform^F
tegamino^M per sufflè^M



moule^M à charlotte^F
charlotte mold
molde^M de carlota^F
Charlottenform^F
stampo^M per charlotte^F



moule^M à fond^M amovible
springform pan
molde^M redondo con muelles^M
Springform^F
teglia^F con fondo^M staccabile



moule^M à tarte^F
pie pan
molde^M para tartas^F
flache Kuchenform^F
teglia^F per torta^F



moule^M à quiche^F
quiche plate
molde^M acanalado
Quicheform^F
stampo^M per crostata^F



moule^M à gâteau^M
cake pan
molde^M para bizcocho^M
Kuchenform^F
tortiera^F

jeu^M d'ustensiles^M
set of utensils
juego^M de utensilios^M
Küchenset^N
set^M di utensili^M



écumoire^F
skimmer
espumadera^F
Abseihkelle^F
schiumaiola^F



cuiller^F à égoutter
draining spoon
escurridera^F
Abseihlöffel^M
cucchiaio^M forato



spatule^F
spatula
espátula^F
Palette^F
spatola^F



pelle^F
turner
paleta^F
Pfannenwender^M
paletta^F



louche^F
ladle
cazo^M
Schöpflöffel^M
mestolo^M



pilon^M
potato masher
pasapuré^M
Kartoffelstampfer^M
schiacciapate^M



dénoyauter^M
stoner
deshuesador^M
Entsteiner^M
snocciolatore^M



aiguille^F à piquer
larding needle
aguja^F picadora
Spicknadel^F
lardatoio^M



vide-pomme^M
apple corer
descorazonador^M
Kerngehäuseausstecher^M
cavatorsoil^M



cuiller^F parisienne
melon baller
vacidor^M
Melonenlöffel^M
scavamelone^M



aiguille^F à brider
trussing needle
vacidor^M de coser
Dressiernadel^F
ago^M per legare



ciseaux^M de cuisine^F
kitchen shears
tijeras^F de cocina^F
Küchenschere^F
forbici^F da cucina^F



pince^F à escargots^M
snail tongs
pinzas^F para caracoles^M
Schneckenzange^F
molle^F per chiocciolate^F



plat^M à escargots^M
snail dish
plato^M para caracoles^M
Schneckenpfännchen^N
tegamino^M per chiocciolate^F



cuiller^F à glace^F; cuiller^F à crème^F glacée^F
ice cream scoop
cuchara^F para servir helado^M
Eisportionier^M
porzionatore^M per gelato^M



cisaille^F à volaille^F
poultry shears
tijeras^F para aves^F
Geflügelschere^F
trinciapollo^M



brosse^F à légumes^M
vegetable brush
cepillo^M para verduras^F
Gemüsebürste^F
spazzola^F per verdura^F



coupe-œuf^M
egg slicer
cortador^M de huevos^M duros
Eierschneider^M
affettatuova^M



cuiller^F à goûter
tasting spoon
cuchara^F de degustación^F
Probierlöffel^M
cucchiaio^M da assaggio^M



boule^F à thé^M
tea ball
esfera^F de té^M
Tee-Ei^N
filtro^M per il tè^M



pince^F à spaghetti^M
spaghetti tongs
pinzas^F para espagueti^M
Spaghettizange^F
molle^F per spaghetti^M



poire^F à jus^M
baster
engrasador^M
Fettgießer^M
peretta^F per ingrassare

ustensiles^M divers
miscellaneous utensils
utensilios^M diversos
verschiedene Utensilien^N
utensili^M vari

batterie^F de cuisine^F

cooking utensils | utensilios^M de cocina^F | Kochgeräte^M | utensili^M per cucinare

ALIMENTATION ET CUISINE

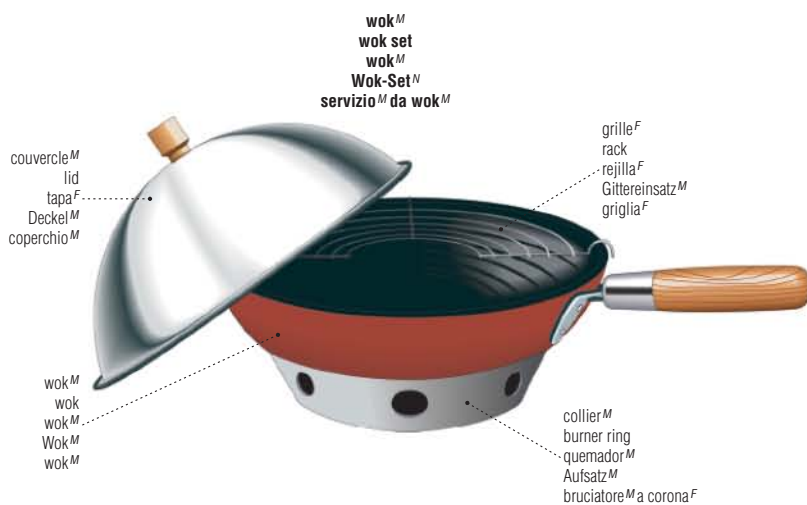

service^M à fondue^F
fondue set
servicio^M para fondue^F
Fondue-Set^M
servizio^M da fonduta^F



lèche-frite^F
dripping pan
grasera^F
Fettpfanne^F
leccarda^F



plats^M à rôtir
roasting pans
asadores^M
Bräter^M
teglie^F da forno^M





faitout^M
Dutch oven
cacerola^F refractaria
flacher Bratentopf^M
casseruola^F



marmite^F
stock pot
olla^F
Suppentopf^M
pentola^F



couscoussier^M
couscous kettle
olla^F para cuscús^M
Couscoustopf^M
pentola^F per cuscus^M



poêle^F à frire
frying pan
sartén^F
Bratpfanne^F
padella^F per friggere



cuit-vapeur^M
steamer
cazuela^F vaporera
Dampfkoctopf^M
pentola^F a vapore^M



pocheuse^F
egg poacher
escalfador^M de huevos^M
Eipochierer^M
tegame^M per uova^F in camicia^F



sauteuse^F
sauté pan
sartén^F honda
Schmorpfanne^F
padella^F per rosolare



poêlon^M
skillet
sartén^F pequeña
Pfanne^F
piccolo tegame^M



diable^M
clay cooker
sartén^F doble
Römertopf^M
padella^F doppia



poêle^F à crêpes^F
pancake pan
sartén^F para crepes^M
Cr-pe-Pfanne^F
padella^F per crêpe^F



panier^M cuit-vapeur^M
steamer basket
cesto^M de cocción^F al vapor^M
Dämpfeinsatz^M
cestello^M per la cottura^F a vapore^M



bain-marie^M
double boiler
cacerola^F para baño^M Maria
Wasserbadtopf^M
pentola^F per cucinare a bagnomaria



casserole^F
saucepan
cacerola^F
Stielkasserolle^F
tegame^M

appareils^M électroménagers

domestic appliances | aparatos^M electrodomésticos | Haushaltsgeräte^M | elettrodomestici^M

pour mélanger et battre
for mixing and blending
para mezclar y batir
zum Mixen^N und Kneten^N
per frullare e miscelare

mélangeur^M à main^F
hand blender
batidora^F de pie^M
Stabmixer^M
frullatore^M a immersione^F



bloc^M moteur^M
motor unit
motor^M
Motorblock^M
blocco^M motore^M

pied^M mélangeur^M
blending attachment
cuchillas^F para batir
Messerschutz^M
coltello^M miscelatore

mélangeur^M
blender
batidora^F de vaso^M
Mixer^M
frullatore^M



bouchon^M
cap
tapa^F
Deckelknopf^M
tappo^M

réceptier^M
container
vaso^M mezclador
Behälter^M
bicchiere^M

couteau^M
cutting blade
cuchilla^F
Schneidmesser^N
coltello^M

bloc^M moteur^M
motor unit
motor^M
Motorblock^M
blocco^M motore^M

touche^F de commande^F
control button
botón^M de control^M
Schalter^M
tasto^M di comando^M

batteur^M à main^F
hand mixer
batidora^F de mano^F
Handrührgerät^N
frullatore^M elettrico a mano^F

éjecteur^M de fouets^M
beater ejector
eyector^M de las varillas^F
Auswurfaste^F
espulsore^M degli accessori^M

sélecteur^M de vitesse^F
speed selector
selector^M de velocidad^F
Geschwindigkeitswähler^M
selettore^M di velocità^F

fouet^M
beater
varilla^F de batir
Rührbesen^M
frusta^F

poignée^F
handle
asa^F
Griff^M
impugnatura^F



talon^M d'appui^M
heel rest
talón^M de apoyo^M
Heck^N
tallone^M d'appoggio^M

batteur^M sur socle^M
table mixer
batidora^F de mesa^F
Tischrührgerät^N
impastatrice^F



tête^F basculante
tilt-back head
cabeza^F móvil
Schwenkarm^M
testa^F ribaltabile

fouet^M
beater
varilla^F de batir
Rührbesen^M
frusta^F

bol^M
mixing bowl
bol^M mezclador
Rührschüssel^F
ciotola^F

plateau^M tournant
turntable
disco^M giratorio
Drehscheibe^F
piattaforma^F girevole

éjecteur^M de fouets^M
beater ejector
eyector^M de las varillas^F
Auswurfaste^F
espulsore^M degli accessori^M

commande^F de vitesse^F
speed control
selector^M de velocidades^F
Stufenschalter^M
regolatore^M di velocità^F

socle^M
stand
pie^M
Ständer^M
base^F

fouets^M
beaters
tipos^M de varillas^F
Rührbesen^M
fruste^F



fouet^M quatre pales^F
four blade beater
de aspas^F
Rührbesen^M
frusta^F a quattro bracci^M



fouet^M en spirale^F
spiral beater
en espiral^F
Spiralkneter^M
frusta^F a spirale^F



fouet^M à fil^M
wire beater
circular
Drahtbesen^M
frusta^F ad anello^M



crochet^M pétrisseur
dough hook
de gancho^M
Knehtaken^M
gancio^M per l'impasto^M

robot^M de cuisine^F
food processor
robot^M de cocina^F
Küchenmaschine^F
robot^M da cucina^F

pour couper
for cutting
para cortar
zum Schneiden^N
per tagliare



disques^M
disks
disco^M
Scheiben^F
dischi^M



couteau^M électrique
electric knife
cuchillo^M eléctrico
Elektromesser^N
coltello^M elettrico

pour presser
for juicing
para exprimir
zum Auspressen^N
per spremere

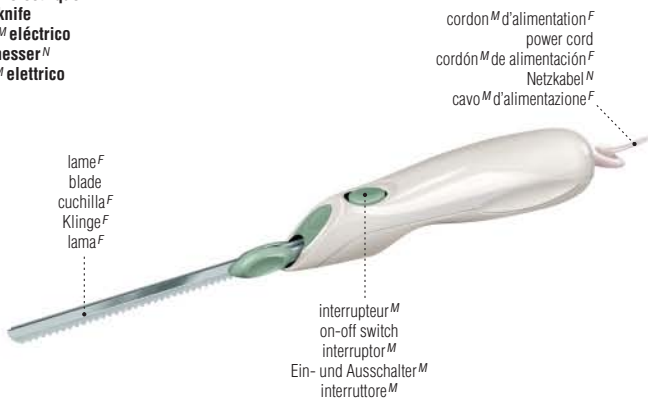

presse-agrumes^M
citrus juicer
exprimidor^M de cítricos^M
Zitruspresse^F
spremiagrumi^M elettrico



appareils^M électroménagers

pour cuire
for cooking
para cocinar
zum Kochen^N
per cucinare

four^M à micro-ondes^F
microwave oven
horno^M microondas
Mikrowellengerät^N
forno^M a microonde^F



gaufrier^M grill^M
waffle iron
gofrera^F
Waffleisen^N
griglia^F elettrica

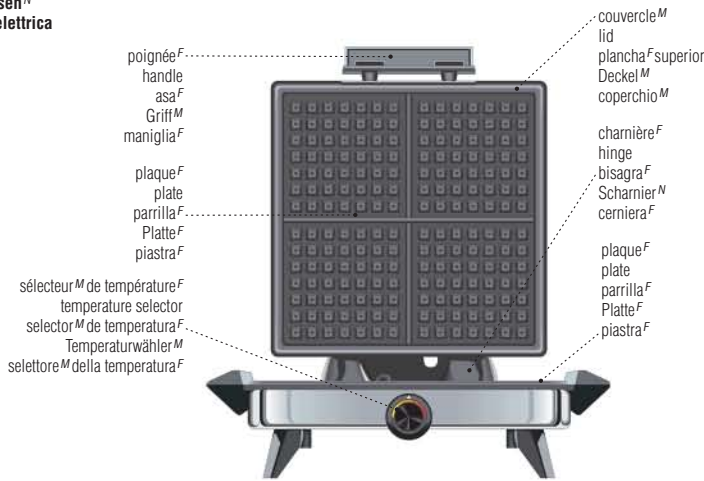

grille-pain^M
toaster
tostador^M
Toaster^M
tostapane^M



friteuse^F
deep fryer
freidora^F
Fritteuse^F
friggitrice^F



raclette^F-grill^M
raclette with grill
raclette-grill^M
Raclette^F-Grill^M
griglia^F per raclette^F



poëlon^M
dish
bandeja^F
Plättchen^N
piatto^M

surface^F de cuisson^F
cooking plate
placa^F de cocción^F
Grillplatte^F
piastra^F di cottura^F

socle^M
base
base^F
Unterteil^{MN}
base^F

gril^M barbecue^M
indoor electric grill
parrilla^F eléctrica
Elektrischer Tischgrill^M
griglia^F elettrica per interni^M

poignée^F isolante
insulated handle
asa^F aislante
wärmeisolierter Griff^M
maniglia^F isolata

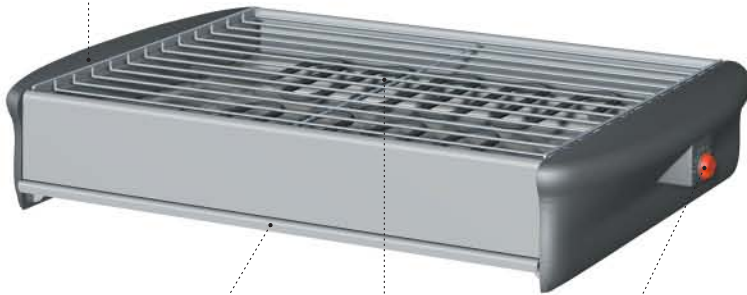

bac^M ramasse-jus^M
drip pan
grasera^F
Fettpfanne^F
leccarda^F

surface^F de cuisson^F
cooking surface
superficie^F de cocción^F
Grillfläche^F
piano^M di cottura^F

thermostat^M réglable
adjustable thermostat
termostato^M regulable
regelbarer Thermostat^M
termostato^M regolabile

gril^M électrique
griddle
plancha^F eléctrica
Grillplatte^F
piastra^F elettrica



surface^F de cuisson^F
cooking surface
plancha^F
Kochfeld^M
piano^M di cottura^F

commande^F amovible
detachable control
enchufe^M y selector^M desmontables
abziehbarer Temperaturregler^M
regolatore^M staccabile

collecteur^M de graisse^F
grease well
colector^M de grasa^F
Fettauffangschale^F
bacinella^F raccogligrasso

poignée^F
handle
asa^F
Griff^M
maniglia^F

cuit-vapeur^M électrique
electric steamer
vaporera^F eléctrica
Dampfgarerät^M
pentola^F a vapore^M elettrica



bols^M de cuisson^F
cooking dishes
platos^M de cocción^F
Einsätze^M
piatti^M di cottura^F

indicateur^M de niveau^M d'eau^F
water level indicator
indicador^M del nivel^M del agua^F
Wasserstandsanzeiger^M
indicatore^M del livello^M d'acqua^F

voyant^M lumineux
signal lamp
indicador^M luminoso
Kontrollleuchte^F
spia^F luminosa

minuterie^F
timer
minutero^M
Zeitschaltuhr^F
contaminuti^M

robot^M boulanger^M
bread machine
amasadora^F
Brotbackautomat^M
impastatrice^F



couverture^M
lid
tapa^F
Deckel^M
coperchio^M

tableau^M de commande^F
control panel
panel^M de mandos^M
Bedienungsfeld^M
quadro^M di comando^M

hublot^M
window
ventana^F
Sichtfenster^N
finestra^F di controllo^M

moûle^M à pain^M
loaf pan
molde^M de pan^M
Backform^F
stampo^M per pane^M

appareils^M électroménagers divers

miscellaneous domestic appliances | varios aparatos^M electrodomésticos | verschiedene Haushaltgeräte^M | elettrodomestici^M vari

ouvre-boîtes^M
can opener
abrelatas^M
Dosenöffner^M
apriscatole^M



- levier^M de perçage^M
pierce lever
palanca^F de perforación^F
Einstechhebel^M
tagliente^M
- aimant^M de retenue^F
magnetic lid holder
retén^M imantado
magnetischer Deckelhalter^M
magnete^M fermacoperchio
- lame^F de coupe^F
cutting blade
cuchilla^F
Schneidklinge^F
lama^F
- molette^F d'entraînement^M
drive wheel
engranaje^M de avance^M
Druckzahnradchen^N
ingranaggio^M di trascinamento^M

moulin^M à café^M
coffee mill
molinillo^M de café^M
Kaffeemühle^F
macinacaffè^M



- couvercle^M
lid
tapa^F
Deckel^M
coperchio^M
- couteau^M
blade
cuchilla^F
Messer^N
lama^F
- bouton^M marche/arrêt^M
on-off button
interruptor^M
Ein- und Ausschalter^M
interruttore^M
- bloc^M-moteur^M
motor unit
motor^M
Motorblock^M
blocco^M motore^M

bouilloire^F
kettle
hervidor^M
Wasserkocher^M
bollitore^M



- bec^M verseur
spout
vertedor^M
Tülle^F
beccuccio^M
- corps^M
body
cuerpo^M
Gehäuse^N
corpo^M
- socle^M
base
base^F
Boden^M
base^F
- poignée^F
handle
asa^F
Griff^M
impugnatura^F
- interrupteur^M
on-off switch
interruptor^M
Ein-/Ausschalter^M
interruttore^M
- voyant^M lumineux
signal lamp
piloto^M
Kontrollleuchte^F
spia^F luminosa

sorbetière^F
ice cream freezer
heladera^F
Eismaschine^F
gelatiera^F



- bloc^M-moteur^M
motor unit
motor^M
Motorblock^M
blocco^M motore^M
- couvercle^M
cover
cubierta^F
Deckel^M
coperchio^M
- poignée^F
handle
asa^F
Griff^M
impugnatura^F
- seau^M isotherme
freezer bucket
cubeta^F congeladora
Eisbehälter^M
cestello^M di refrigerazione^F

centrifugeuse^F
juicer
licuadora^F
Entsafter^M
centrifuga^F

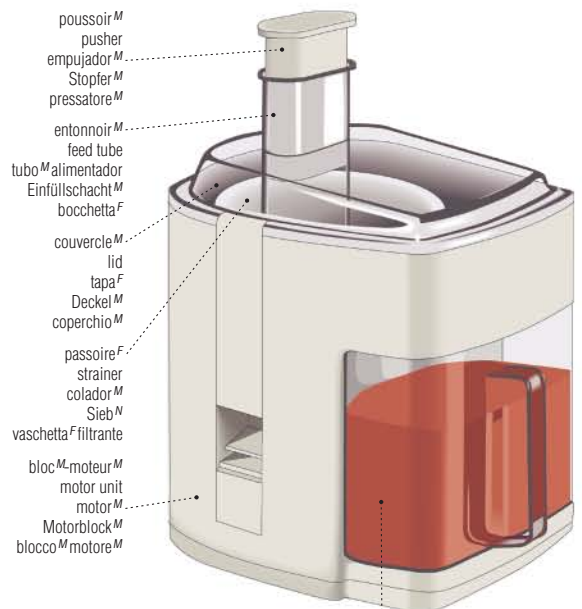

- poussoir^M
pusher
empujador^M
Stopfer^M
pressatore^M
- entonnoir^M
feed tube
tubo^M alimentador
Einfüllschacht^M
bocchetta^F
- couvercle^M
lid
tapa^F
Deckel^M
coperchio^M
- passoire^F
strainer
colador^M
Sieb^N
vaschetta^F filtrante
- bloc^M-moteur^M
motor unit
motor^M
Motorblock^M
blocco^M motore^M
- pichet^M
bowl
recipiente^M
Behälter^F
cestello^M

cafetière^F filtre^M
automatic drip coffee maker
cafetera^F de filtro^M automática
Kaffeemaschine^F
macchina^F da caffè^M a filtro^M



cafetière^F napolitaine
Neapolitan coffee maker
cafetera^F napoletana
Neapolitanische Tropfkanne^F
caffettiera^F napoletana



cafetière^F à infusion^F
vacuum coffee maker
cafetera^F de infusión^F
Vakuum-Kaffeemaschine^F
caffettiera^F a infusione^F



machine^F à espresso^M
espresso machine
máquina^F de café^M exprés
Espressomaschine^F
macchina^F per espresso^M



cafetière^F à piston^M
plunger
cafetera^F de émbolo^M
Pressfilterkanne^F
caffettiera^F a pistone^M



cafetière^F espresso^M
espresso coffee maker
cafetera^F italiana
Espressokanne^F
caffettiera^F per espresso^M



percolateur^M
percolator
percoladora^F
Kaffee-Filterkanne^M
caffettiera^F a filtro^M





244

Emplacement

- 244 extérieur d'une maison
- 246 piscine

247

Éléments de la maison

- 247 porte extérieure
- 248 serrure
- 249 fenêtre

250

Structure d'une maison

- 250 principales pièces d'une maison
- 252 charpente
- 253 ferme de toit
- 253 fondations
- 254 parquet
- 254 revêtements de sol textiles
- 255 escalier
- 255 marche

256

Chauffage

- 256 chauffage au bois
- 258 installation à air chaud pulsé
- 259 installation à eau chaude
- 260 pompe à chaleur
- 260 chauffage d'appoint

261

Conditionnement de l'air

- 261 appareils de conditionnement de l'air

262

Plomberie

- 262 circuit de plomberie
- 263 fosse septique
- 263 pompe de puisard
- 264 salle de bains
- 265 w.-c.
- 266 chauffe-eau
- 268 robinet et mitigeurs
- 269 adaptateurs et raccords
- 270 exemples de branchement

MAISON

HOUSE | CASA | HAUS | CASA

272

Électricité

- 272 panneau de distribution
- 273 branchement au réseau
- 273 compteur d'électricité
- 274 éclairage
- 274 dispositifs de contact

276

Ameublement de la maison

- 276 fauteuil
- 277 chaise
- 277 sièges
- 278 meubles de rangement
- 278 table
- 280 lit
- 281 meubles d'enfants
- 282 parures de fenêtre
- 286 luminaires
- 288 appareils électroménagers
- 295 articles ménagers

extérieur^M d'une maison^F

exterior of a house | exterior^M de una casa^F | Außenansicht^F eines Hauses^M | esterno^M di una casa^F

MAISON

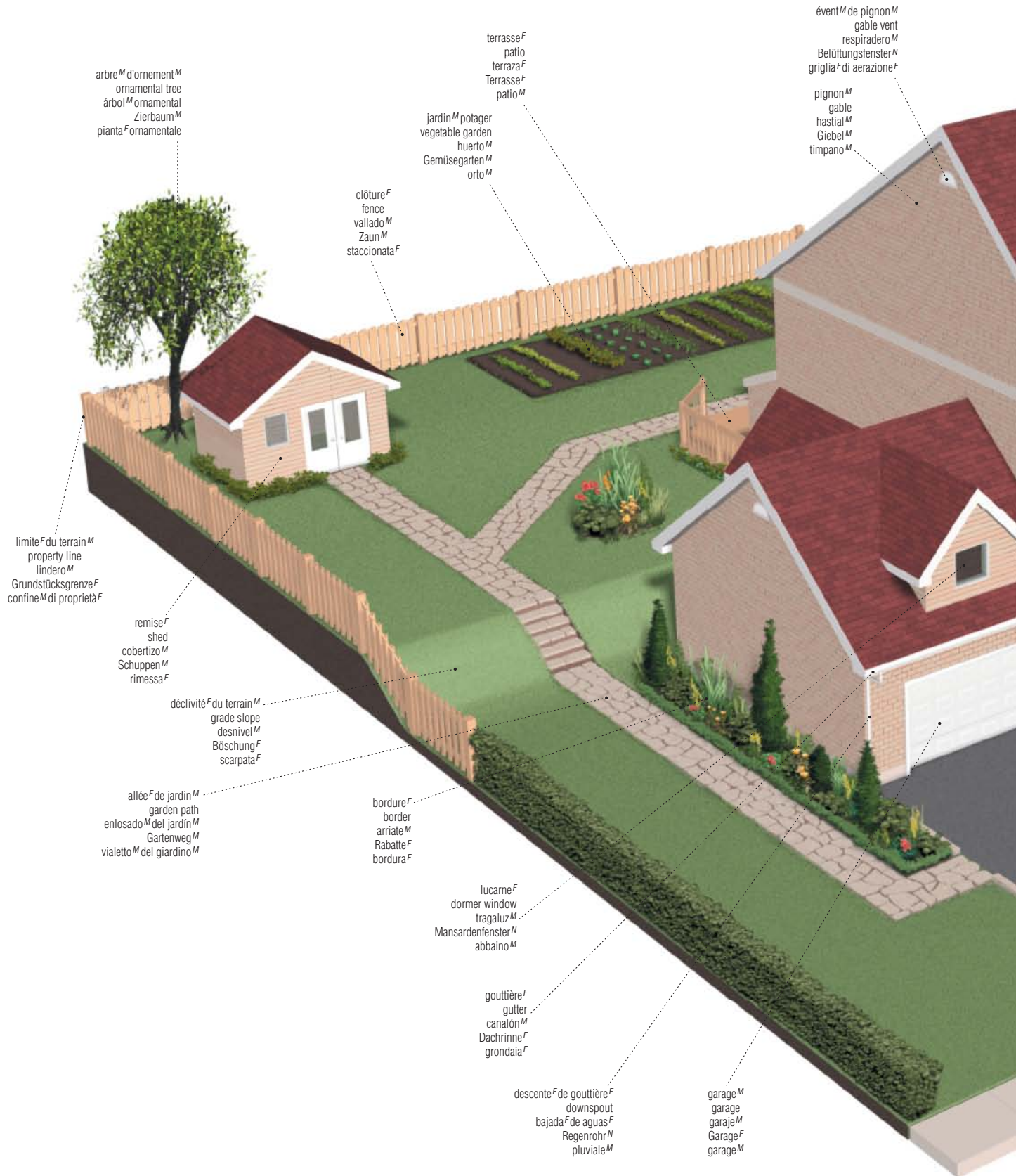



plan^M du terrain^M
site plan
plano^M del terreno^M
Lageplan^M
pianta^F

piscine^F

pool | piscina^F | Schwimmbecken^N | piscina^F

spa^M
spa
piscina^F de hidromasaje^M
Whirlpool^M
vasca^F idromassaggio^M



piscine^F hors sol^M
above ground swimming pool
piscina^F elevada
freistehendes Schwimmbecken^N
piscina^F fuori terra^F

skimmer^M, écumeur^M de surface^F
skimmer
skimmer^M
Skimmer^M
skimmer^M

filtre^M
filter
filtro^M
Filter^M
filtro^M

pompe^F
pump
bomba^F
Pumpe^F
pompa^F

montant^M
upright
montante^M
Stütze^F
montante^M

mur^M
wall
muro^M
Wand^F
parete^F



piscine^F enterrée; piscine^F creusée
in-ground swimming pool
piscina^F enterrada
eingebautes Schwimmbecken^N
piscina^F interrata

projecteur^M sous-marin
underwater light
foco^M subacuático
Unterwasser-Strahler^M
faro^M subacqueo

bonde^F de fond^M
main drain
desagüe^M de fondo^M
Bodenablauf^M
scaricatore^M

tremplin^M
diving board
trampolín^M
Sprungbrett^N
trampolino^M

échelle^F
ladder
escalera^F
Badeleiter^F
scaletta^F

buse^F de refoulement^M
discharge outlet
boquilla^F de vertido^M
Überlauf^M
scarico^M

escalier^M
steps
escalones^M
Stufen^F
scalini^M

fosse^F à plonger
diving well
vaso^M
Becken^N
vasca^F per immersione^F

skimmer^M, écumeur^M de surface^F
skimmer
skimmer^M
Skimmer^M
skimmer^M

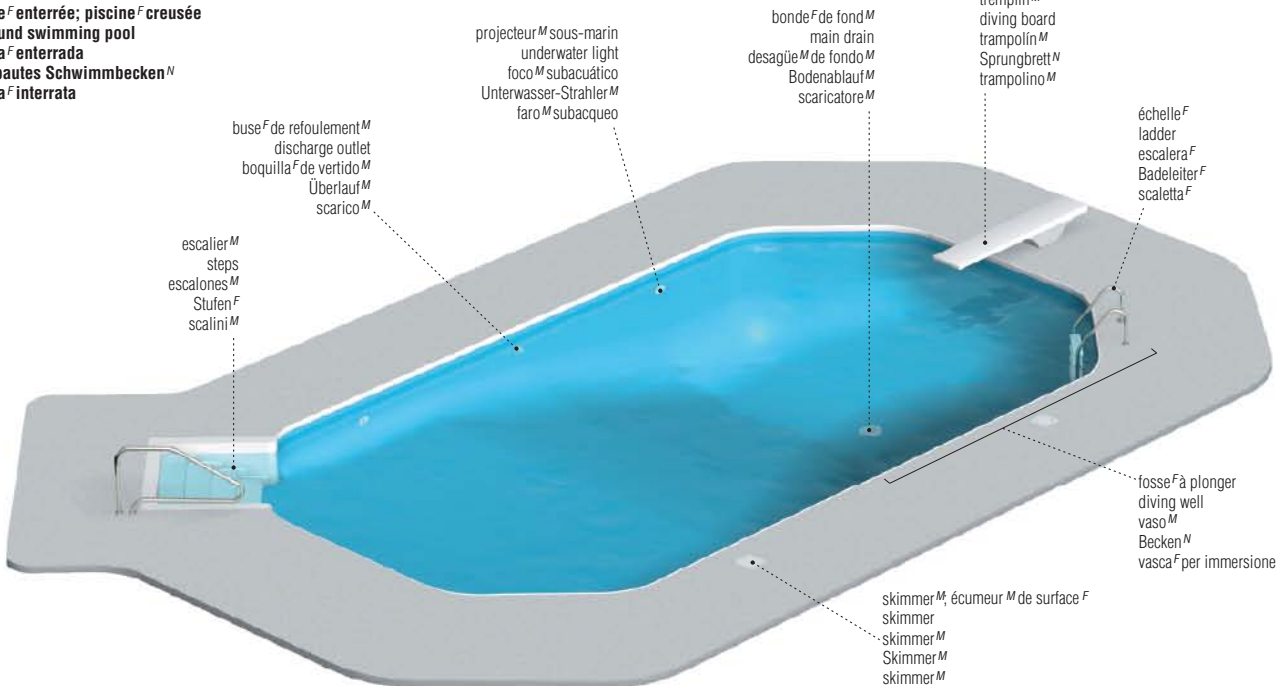

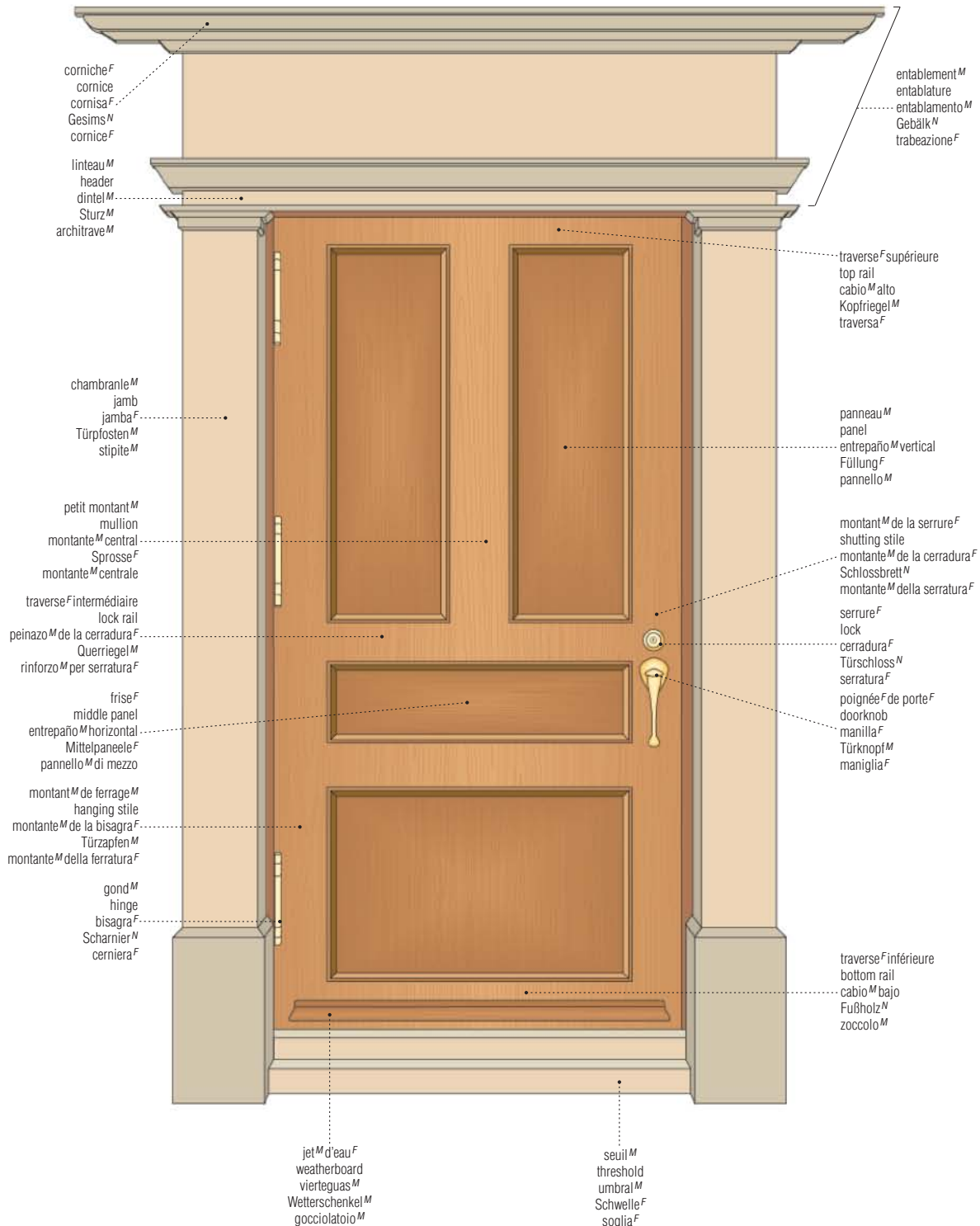

serrure^F

lock | cerrajería^F | Schloss^M | serratura^F

vue^F d'ensemble^M
general view
vista^F general
Gesamtansicht^F
visione^F di insieme^M

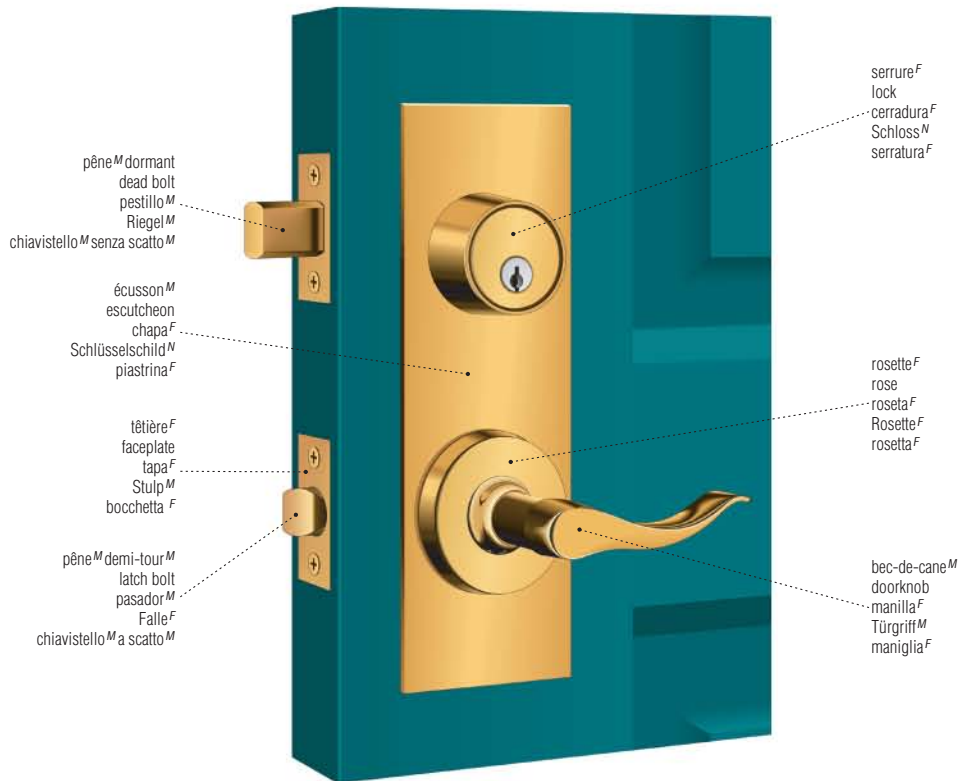

serrure^F tubulaire
tubular lock
cerradura^F tubular con seguro^M
Einsteckschloss^M mit Dreh- und Verriegelungsmechanik^F
serratura^F premi-apri

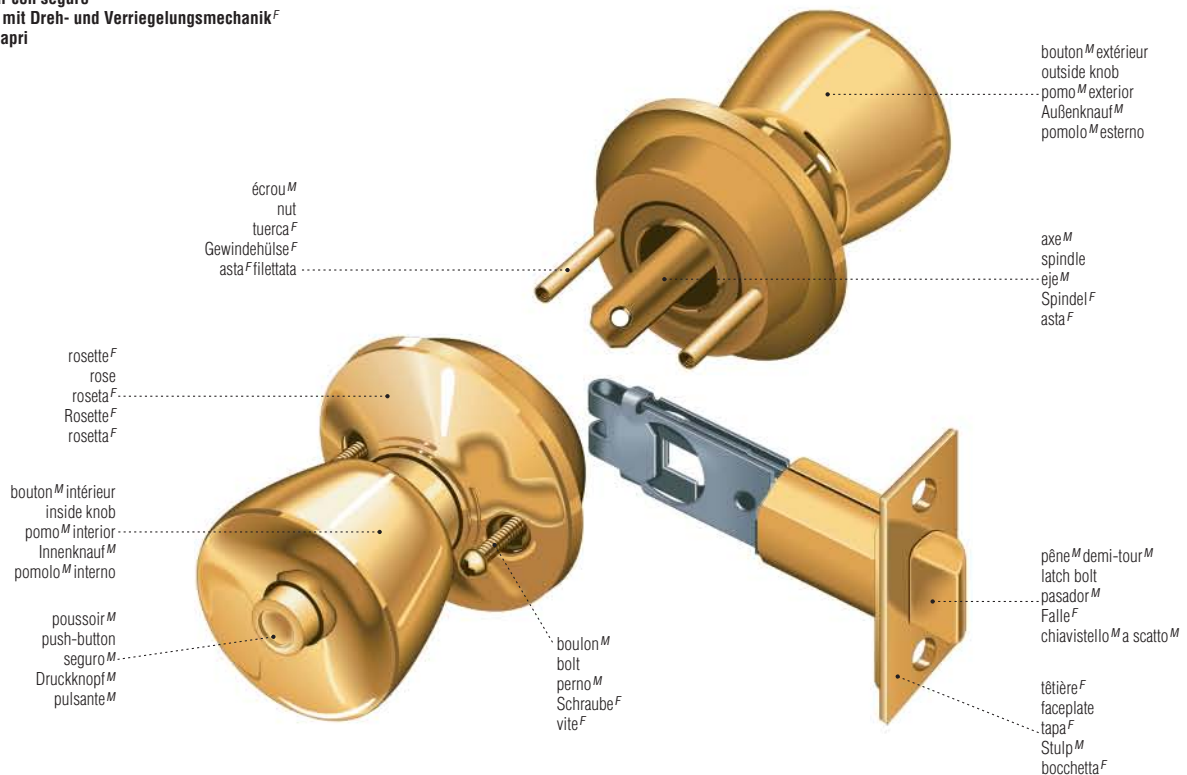

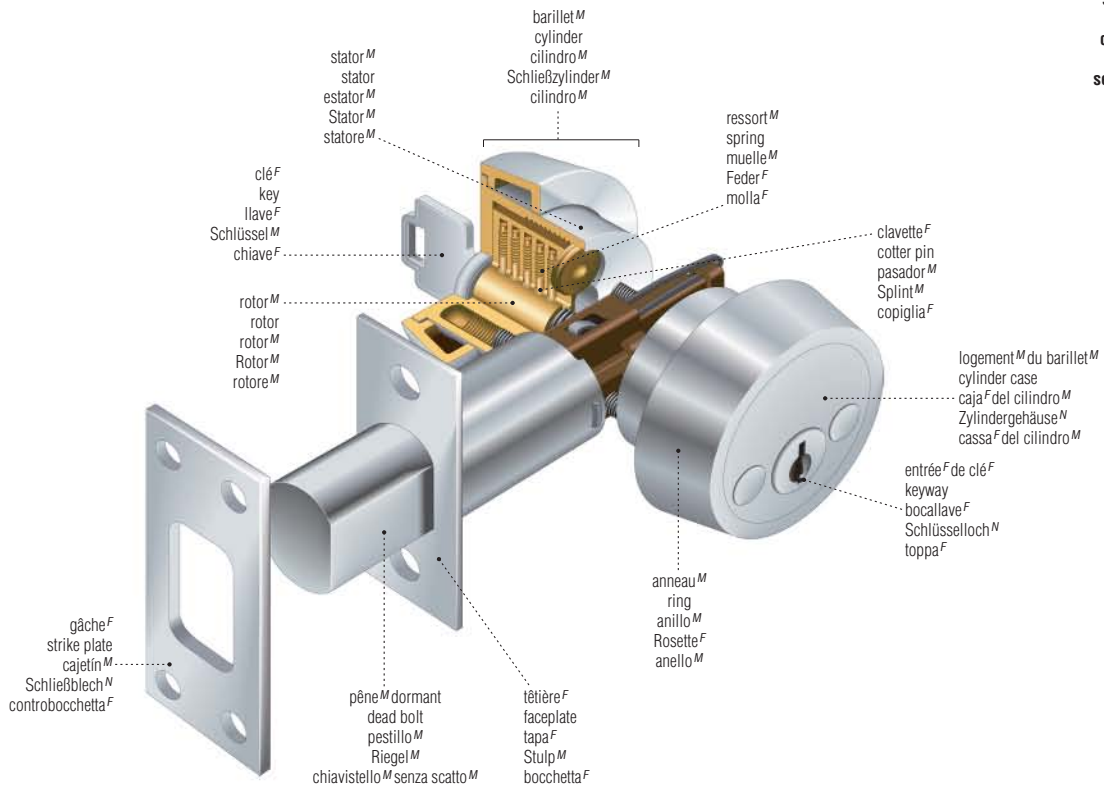

fenêtre^F

window | ventana^F | Fenster^N | finestra^F

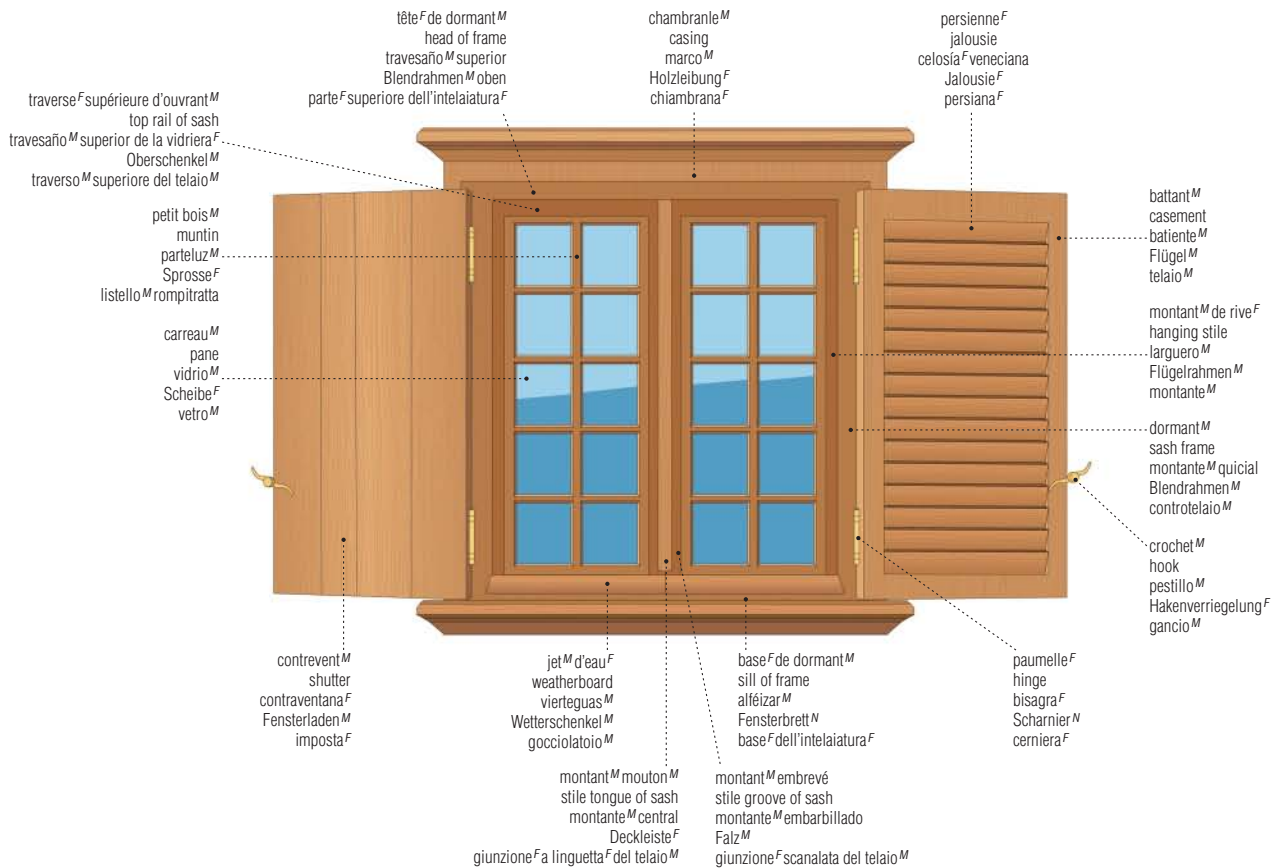

principales pièces^F d'une maison^F

main rooms | habitaciones^F principales | Haupträume^M | stanze^F principali

élévation^F
 elevation^M
 alzado^M
 Ansicht^F
 prospetto^M



mezzanine^F
 mezzanine floor
 entresuelo^M
 Zwischengeschoss^N
 piano^M mansardato

étage^M
 second floor
 planta^F alta
 erster Stock^M
 primo piano^M

rez-de-chaussée^M
 first floor
 planta^F baja
 Erdgeschoss^N
 pianterreno^M

sous-sol^M
 basement
 semisótano^M
 Keller^M
 seminterrato^M

rez-de-chaussée^M
 first floor
 planta^F baja
 Erdgeschoss^N
 pianterreno^M

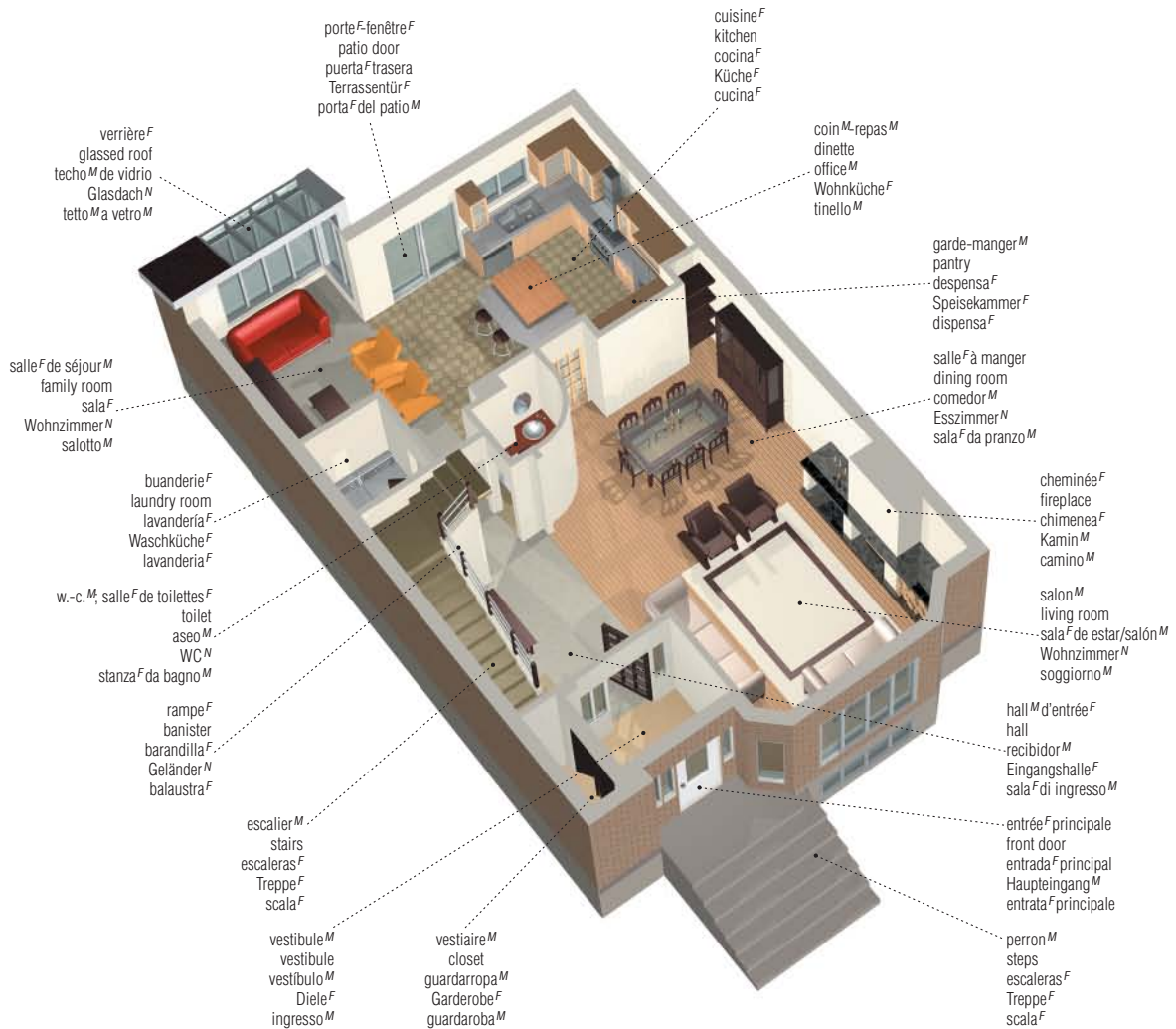

verrière^F
 glassed roof
 techo^M de vidrio
 Glasdach^N
 tetto^M a vetro^M

porte^F-fenêtre^F
 patio door
 puerta^F trasera
 Terrassentür^F
 porta^F del patio^M

cuisine^F
 kitchen
 cocina^F
 Küche^F
 cucina^F

coin^M-repas^M
 dinette
 office^M
 Wohnküche^F
 tinello^M

garde-manger^M
 pantry
 despensa^F
 Speisekammer^F
 dispensa^F

salle^F à manger
 dining room
 comedor^M
 Esszimmer^N
 sala^F da pranzo^M

cheminée^F
 fireplace
 chimenea^F
 Kamin^M
 camino^M

salon^M
 living room
 sala^F de estar/salón^M
 Wohnzimmer^N
 soggiorno^M

hall^M d'entrée^F
 hall
 recibidor^M
 Eingangshalle^F
 sala^F di ingresso^M

entrée^F principale
 front door
 entrada^F principal
 Haupteingang^M
 entrata^F principale

perron^M
 steps
 escaleras^F
 Treppe^F
 scala^F

vestibule^M
 vestibule
 vestibulo^M
 Diele^F
 ingresso^M

vestiaire^M
 closet
 guardarropa^M
 Garderobe^F
 guardaroba^M

escalier^M
 stairs
 escaleras^F
 Treppe^F
 scala^F

buanderie^F
 laundry room
 lavandería^F
 Waschküche^F
 lavanderia^F

w.-c.^M, salle^F de toilettes^F
 toilet
 aseo^M
 WC^N
 stanza^F da bagno^M

rampe^F
 banister
 barandilla^F
 Geländer^N
 balaustra^F

salle^F de séjour^M
 family room
 sala^F
 Wohnzimmer^N
 salotto^M

mezzanine^F
 mezzanine floor^M
 entresuelo^M
 Zwischengeschoss^N
 piano^M mansardato

MAISON

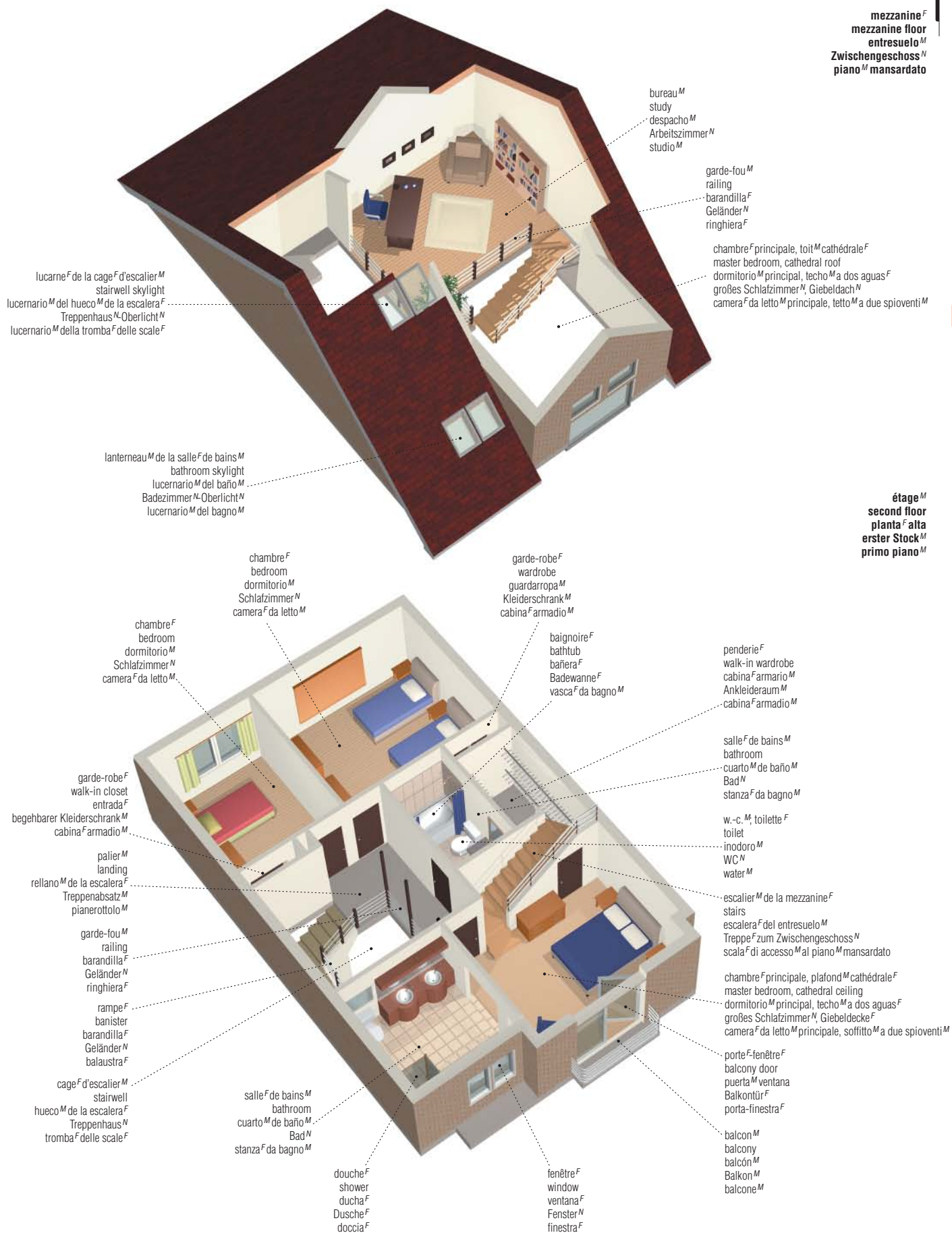

étage^M
 second floor^F
 planta^F alta
 erster Stock^M
 primo piano^M

lucarne^F de la cage^F d'escalier^M
 stairwell skylight
 lucernario^M del hueco^M de la escalera^F
 Treppenhaus^N-Oberlicht^N
 lucernario^M della tromba^F delle scale^F

bureau^M
 study
 despacho^M
 Arbeitszimmer^N
 studio^M

garde-fou^M
 railing
 barandilla^F
 Geländer^N
 ringhiera^F

chambre^F principale, toit^M cathédrale^F
 master bedroom, cathedral roof
 dormitorio^M principal, techo^M a dos aguas^F
 großes Schlafzimmer^N, Giebeldach^N
 camera^F da letto^M principale, tetto^M a due spioventi^M

lanterneau^M de la salle^F de bains^M
 bathroom skylight
 lucernario^M del baño^M
 Badezimmer^N-Oberlicht^N
 lucernario^M del bagno^M

chambre^F
 bedroom
 dormitorio^M
 Schlafzimmer^N
 camera^F da letto^M

garde-robe^F
 wardrobe
 guardarropa^M
 Kleiderschrank^M
 cabina^F armadio^M

bañoire^F
 bathtub
 bañera^F
 Badewanne^F
 vasca^F da bagno^M

penderie^F
 walk-in wardrobe
 cabina^F armario^M
 Ankleideraum^M
 cabina^F armadio^M

chambre^F
 bedroom
 dormitorio^M
 Schlafzimmer^N
 camera^F da letto^M

salle^F de bains^M
 bathroom
 cuarto^M de baño^M
 Bad^N
 stanza^F da bagno^M

w.-c.^M; toilette^F
 toilet
 inodoro^M
 WC^N
 water^M

garde-robe^F
 walk-in closet
 entrada^F
 begehbare Kleiderschrank^M
 cabina^F armadio^M

escalier^M de la mezzanine^F
 stairs
 escalera^F del entresuelo^M
 Treppe^F zum Zwischengeschoss^N
 scala^F di accesso^M al piano^M mansardato

palier^M
 landing
 rellano^M de la escalera^F
 Treppenabsatz^M
 pianerottolo^M

chambre^F principale, plafond^M cathédrale^F
 master bedroom, cathedral ceiling
 dormitorio^M principal, techo^M a dos aguas^F
 großes Schlafzimmer^N, Giebeldecke^F
 camera^F da letto^M principale, soffitto^M a due spioventi^M

garde-fou^M
 railing
 barandilla^F
 Geländer^N
 ringhiera^F

porte^F-fenêtre^F
 balcony door
 puerta^M ventana
 Balkontür^F
 porta-finestra^F

rampe^F
 banister
 barandilla^F
 Geländer^N
 balaustra^F

balcon^M
 balcony
 balcón^M
 Balkon^M
 balcone^M

cage^F d'escalier^M
 stairwell
 hueco^M de la escalera^F
 Treppenhaus^N
 tromba^F delle scale^F

salle^F de bains^M
 bathroom
 cuarto^M de baño^M
 Bad^N
 stanza^F da bagno^M

douche^F
 shower
 ducha^F
 Dusche^F
 doccia^F

fenêtre^F
 window
 ventana^F
 Fenster^N
 finestra^F

charpente^F

frame | armazón^M | Rahmen^M | struttura^F

MAISON

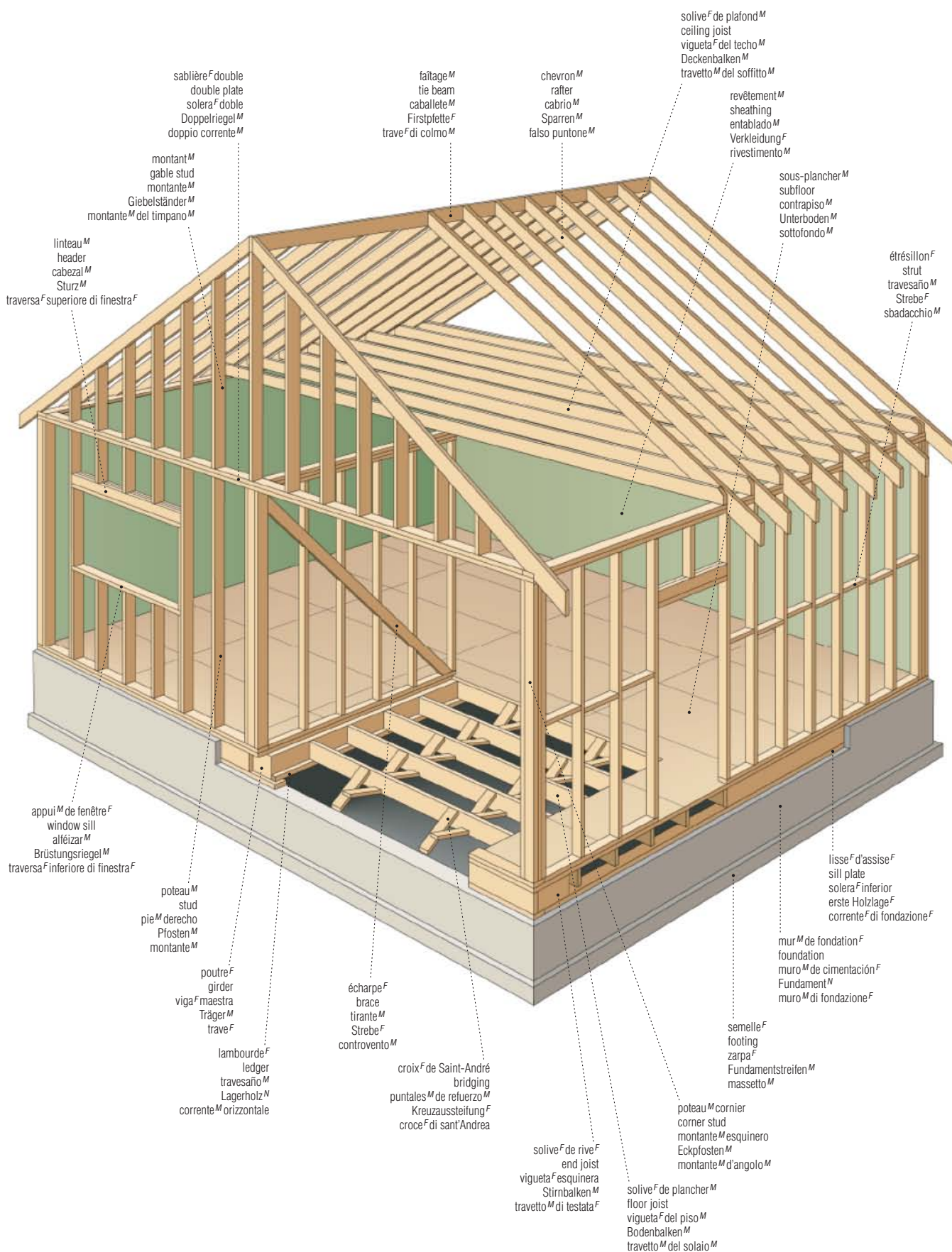

ferme^F de toit^M

roof truss | armadura^F del techo^M | Dachbinder^M | capriata^F

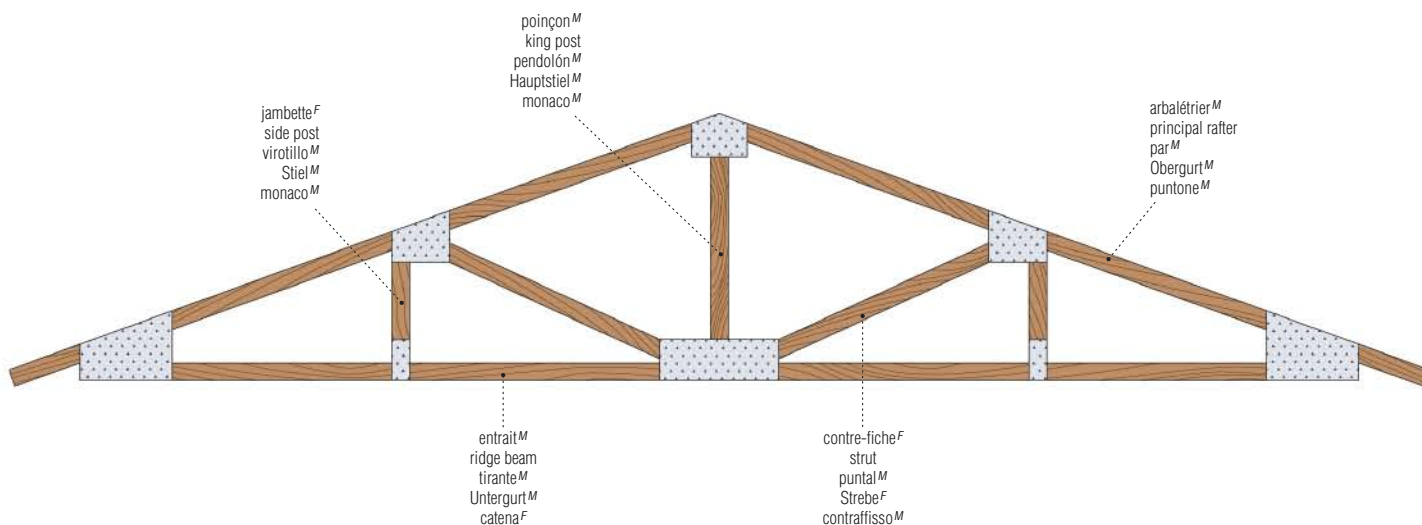

fondations^F

foundation | cimientos^M | Fundament^N | fondazioni^F

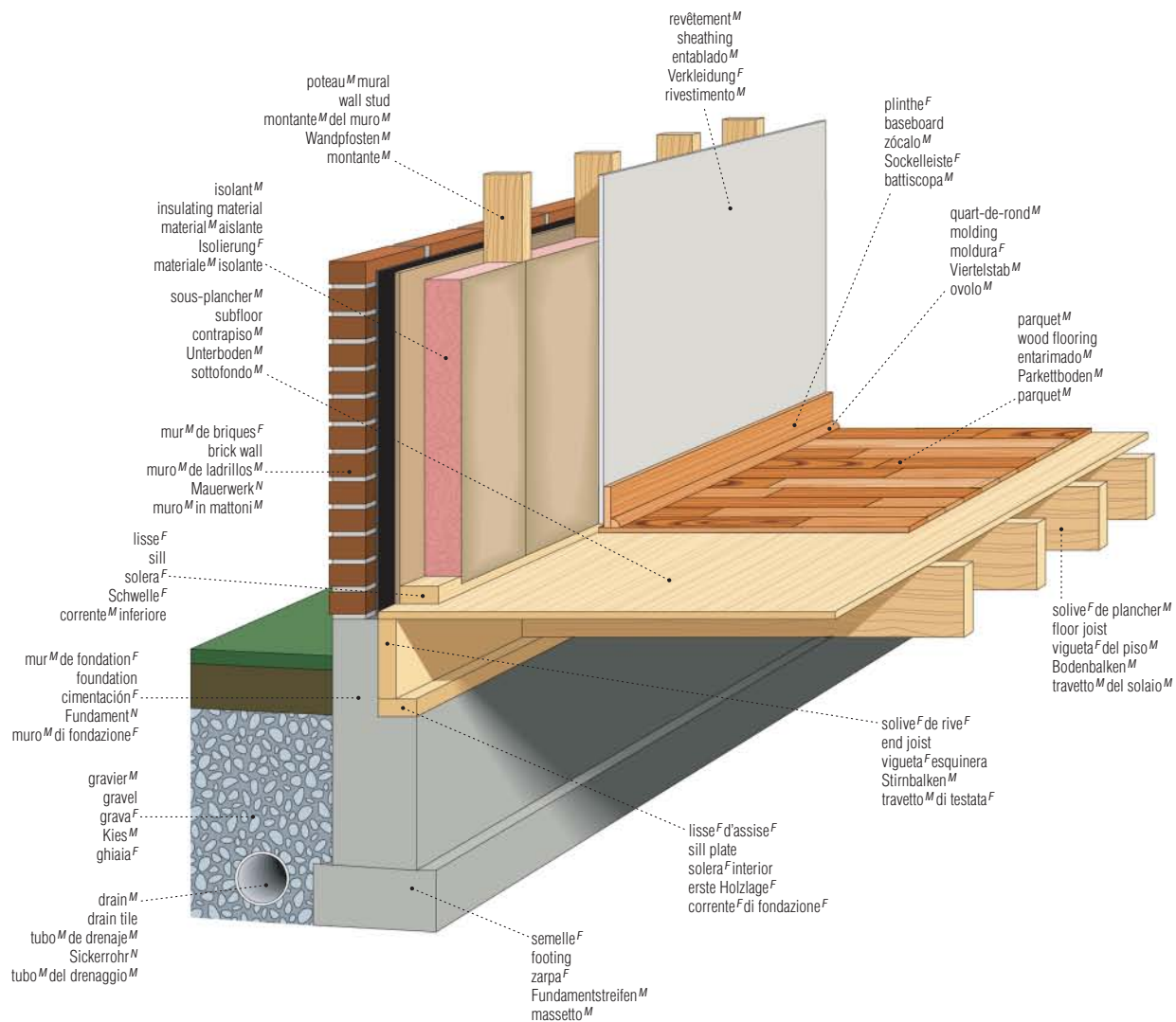

parquet^M

wood flooring | pisos^M de madera^F | Parkettboden^M | parquet^M

parquet^M sur chape^F de ciment^M
 wood flooring on cement screed
 parqué^M sobre base^F de cemento^M
 Parkettboden^M auf Zementestrich^M
 parquet^M su sottofondo^M di cemento^M

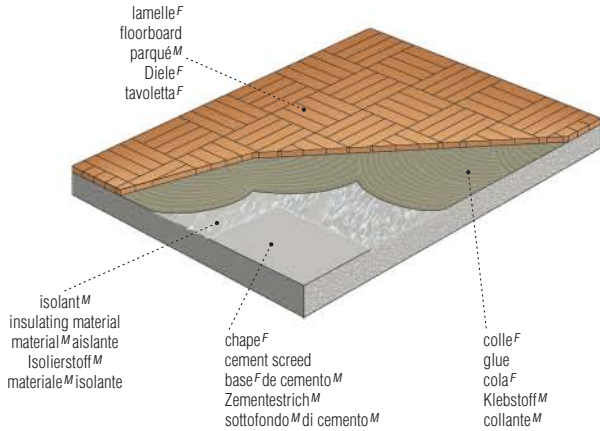

parquet^M sur ossature^F de bois^M
 wood flooring on wooden structure
 entarimado^M sobre estructura^F de madera^F
 Parkettboden^M auf Holzunterbau^M
 parquet^M su struttura^F lignea

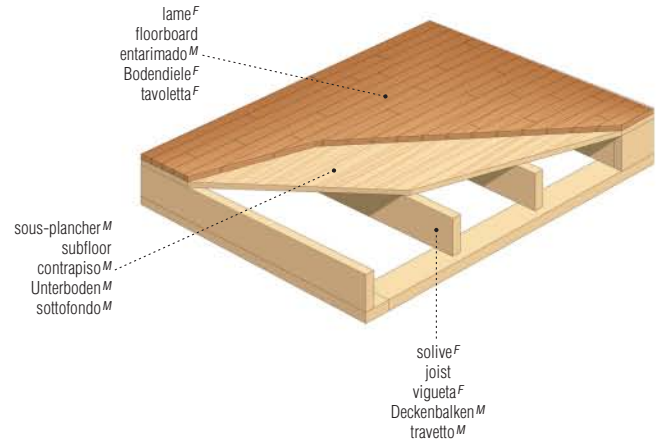

MAISON

arrangements^M des parquets^M
 wood flooring arrangements
 tipos^M de parqué^M
 Parkettmuster^N
 tipi^M di parquet^M



parquet^M à coupe^F perdue
 overlay flooring
 parqué^M sobrepuesto
 Stabparkett^N im Schiffsbodenverband^M
 parquet^M a listoni^M



parquet^M à coupe^F de pierre^F
 strip flooring with alternate joints
 parqué^M alternado a la inglesa
 Stabparkett^N
 parquet^M a listelli^M



parquet^M à bâtons^M rompues
 herringbone parquet
 parqué^M espinapez^M
 Fischgrätparkett^N
 parquet^M a spina^F di pesce^M



parquet^M en chevrons^M
 herringbone pattern
 parqué^M en punta^F de Hungría
 Fischgrätmuster^N
 parquet^M a spina^F di pesce^M



parquet^M mosaïque^F
 inlaid parquet
 parqué^M de mosaico^M
 Mosaikparkett^N
 parquet^M a mosaico^M



parquet^M en vannerie^F
 basket weave pattern
 parqué^M de cesteria^F
 Würfelmusterparkett^N
 parquet^M a tessitura^F di vimini^M



parquet^M d'Arenberg
 Arenberg parquet
 parqué^M Arenberg
 Arenberg-Parkett^N
 parquet^M Arenberg



parquet^M Chantilly
 Chantilly parquet
 parqué^M Chantilly
 Chantilly-Parkett^N
 parquet^M Chantilly



parquet^M Versailles
 Versailles parquet
 parqué^M Versailles
 Versailles-Parkett^N
 parquet^M Versailles

revêtements^M de sol^M textiles

textile floor coverings | revestimientos^M textiles del suelo^M | textile Bodenbeläge^M | rivestimenti^M in tessuto^M per pavimento^M

tapis^M
 rug
 alfombra^F
 Teppich^M
 tappeto^M

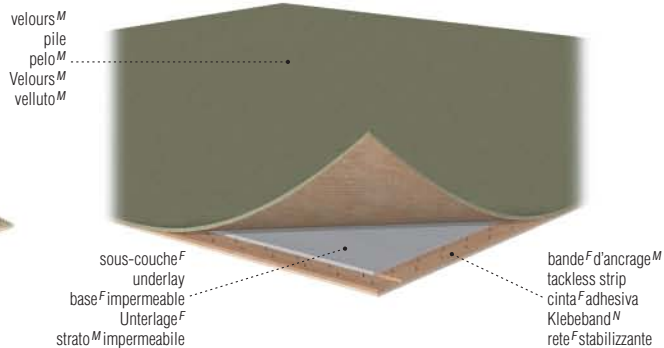

moquette^F
 pile carpet
 moqueta^F
 Teppichboden^M
 moquette^F

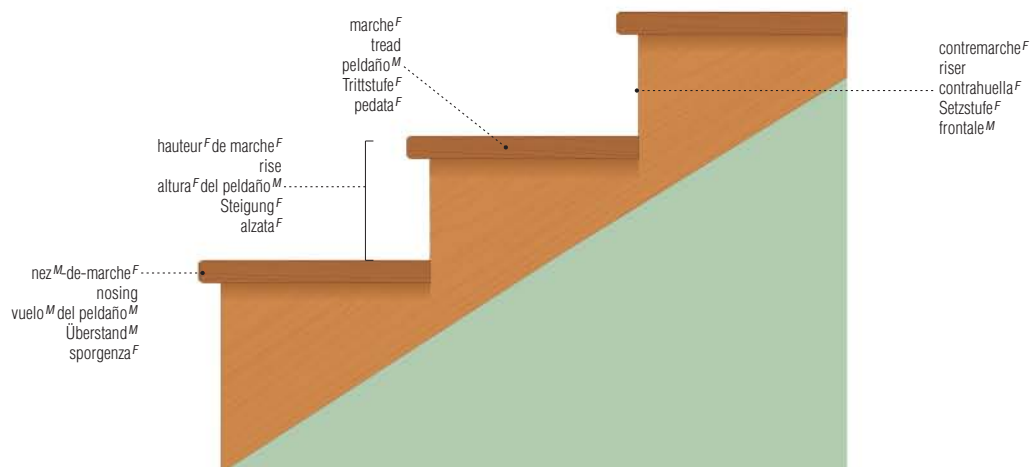
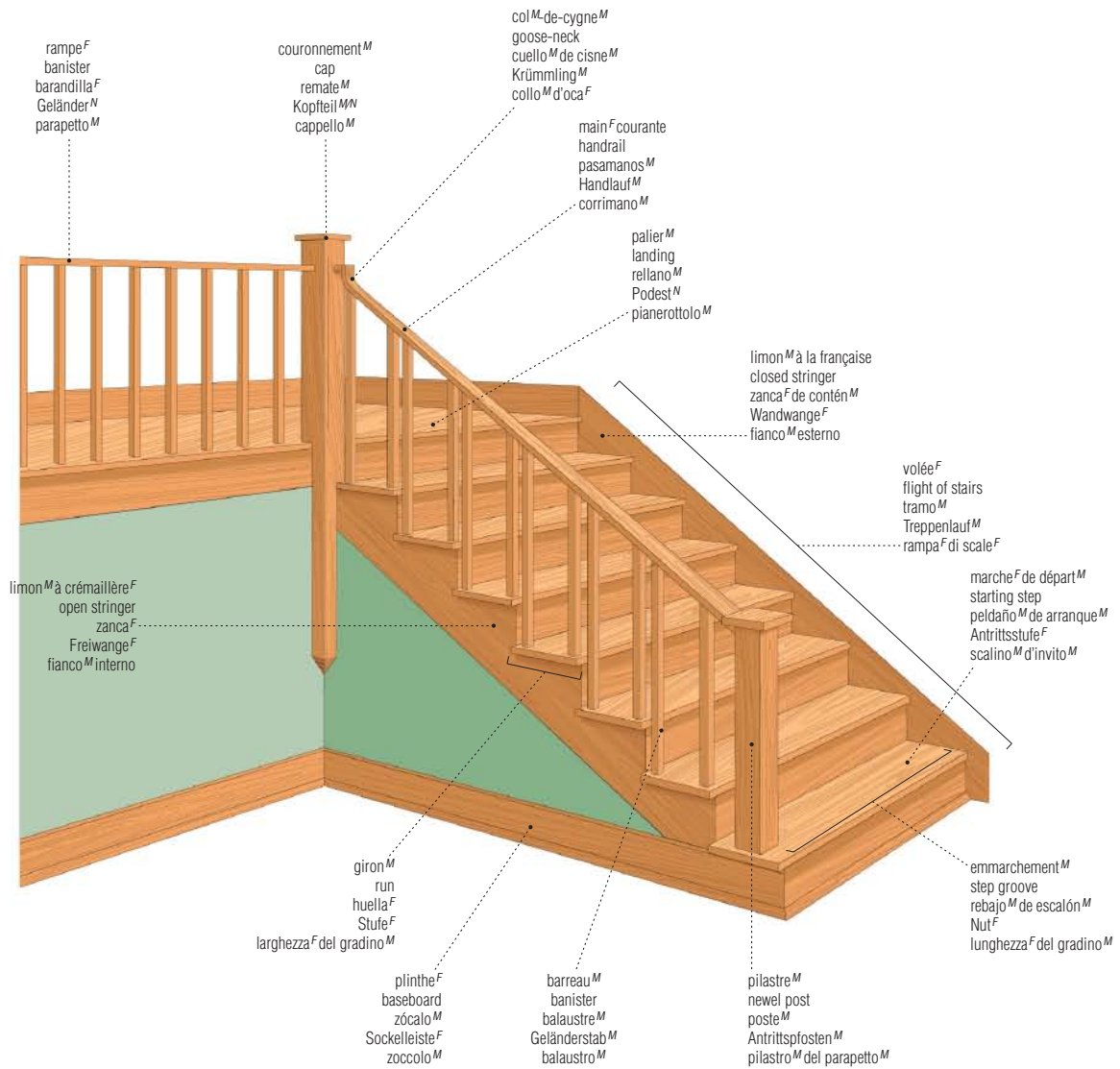

chauffage^M au bois^M

wood firing | calefacción^F de leña^F | Holzbeheizung^F | riscaldamento^M a legna^F

cheminée^F à foyer^M ouvert
fireplace
chimenea^F
Kamin^M
camino^M

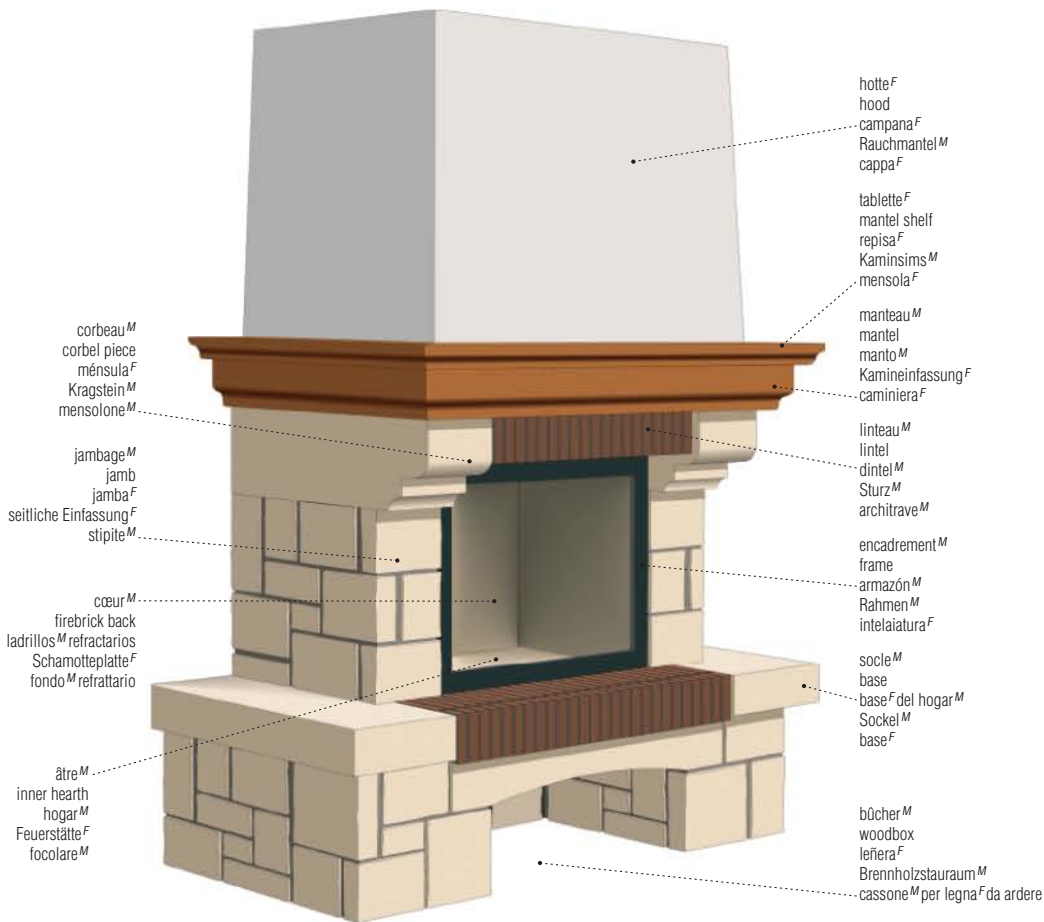

poêle^M à combustion^F lente
slow-burning stove
estufa^F de leña^F a fuego^M lento
Dauerbrandofen^M
stufa^F a combustione^F lenta

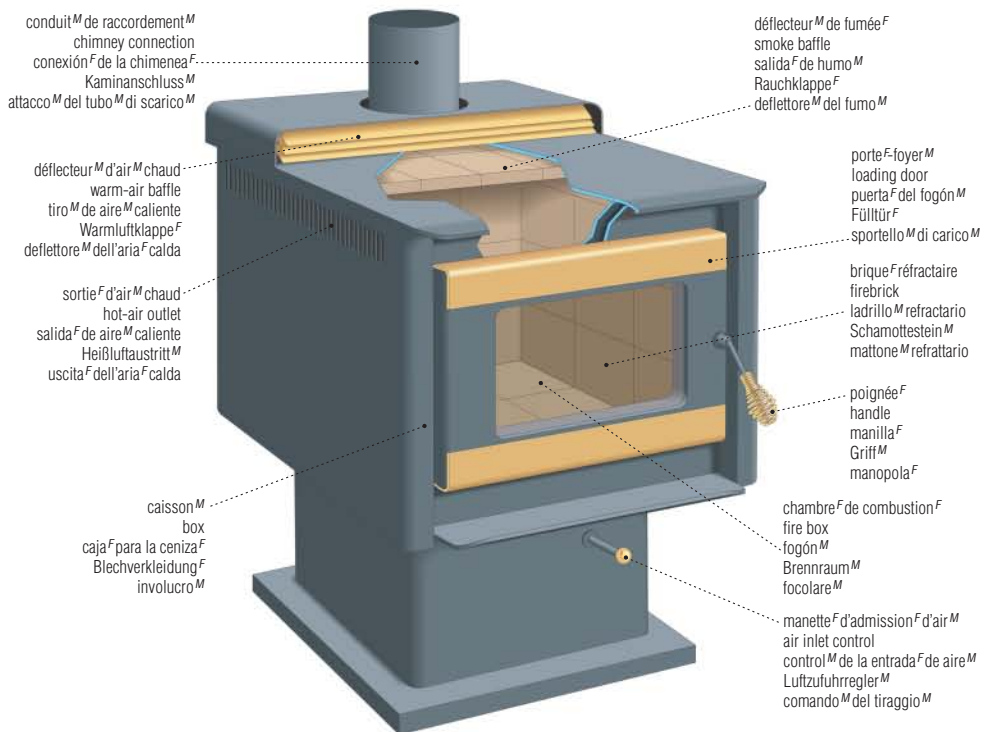

cheminée^F
chimney^F
chimenea^F
Kamin^M
camino^M

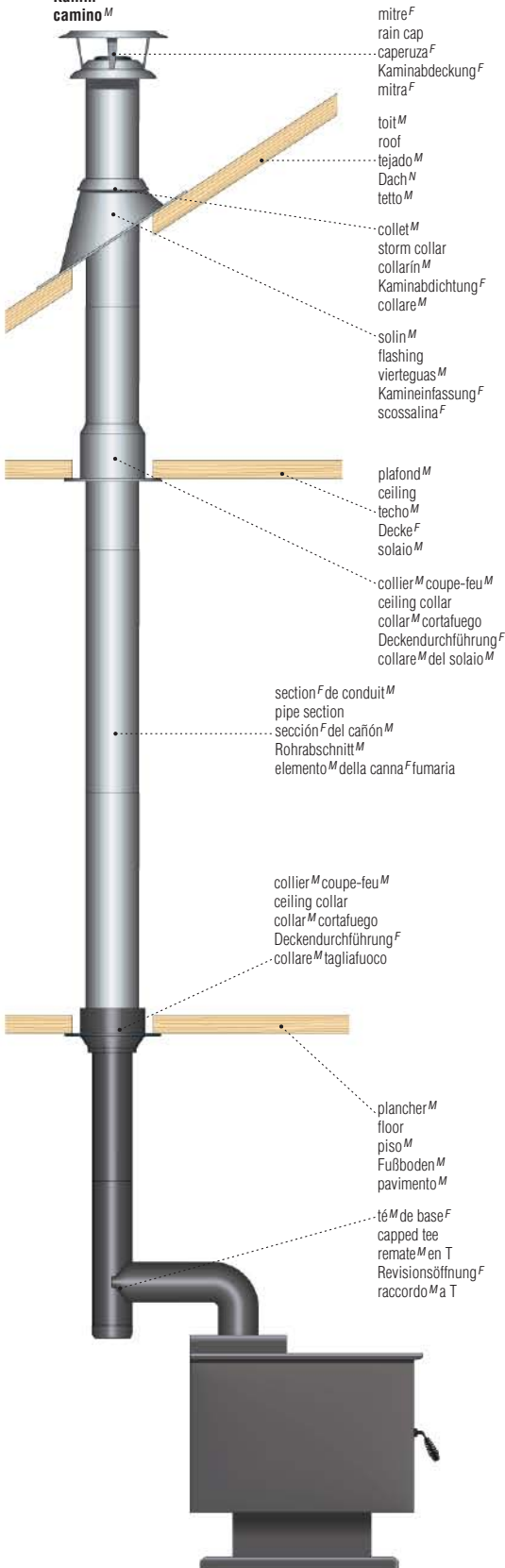

mitre^F
rain cap
caperuza^F
Kaminabdeckung^F
mitra^F

toit^M
roof
tejado^M
Dach^N
tetto^M

collet^M
storm collar
collarin^M
Kaminabdichtung^F
collare^M

solin^M
flashing
vierteguas^M
Kamineinfassung^F
scossalina^F

plafond^M
ceiling
techo^M
Decke^F
solaio^M

collier^M coupe-feu^M
ceiling collar
collar^M cortafuego
Deckendurchführung^F
collare^M del solaio^M

section^F de conduit^M
pipe section
sección^F del cañón^M
Rohrabschnitt^M
elemento^M della canna^F fumaria

collier^M coupe-feu^M
ceiling collar
collar^M cortafuego
Deckendurchführung^F
collare^M tagliafuoco

plancher^M
floor
piso^M
Fußboden^M
pavimento^M

té^M de base^F
capped tee
remate^M en T
Revisionsöffnung^F
raccordo^M a T

accessoires^M de foyer^M
fire irons
utensilios^M para la chimenea^F
Kaminbesteck^N
ferri^M per il camino^M



pince^F
log tongs
tenazas^F
Feuerzange^F
molle^F



tisonnier^M
poker
atizador^M
Schürhaken^M
attizzatoio^M



pelle^F
shovel
pala^F
Kohlenschaufel^F
paletta^F



balai^M
broom
escobilla^F
Besen^M
scopa^F



chenets^M
andirons
morillos^M
Feuerbock^M
alari^M



porte-bûches^M
log carrier
portaleños^M
Holzträger^M
portaceppi^M

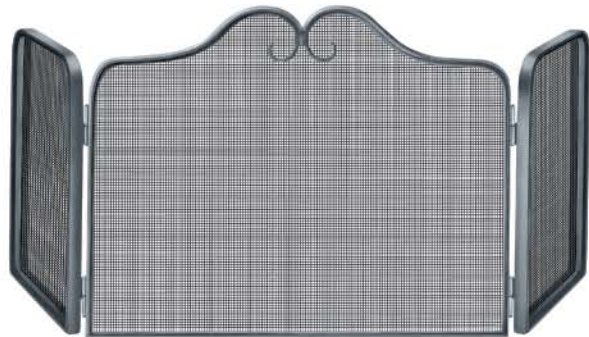

pare-feu^M
fireplace screen
pantalla^F
Kamingitter^N
parafuoco^M

installation^F à air^M chaud pulsé

forced warm-air system | sistema^M de aire^M caliente a presión^F | Warmluftsystem^M mit Zwangsumlauf^M | impianto^M di riscaldamento^M ad aria^F calda

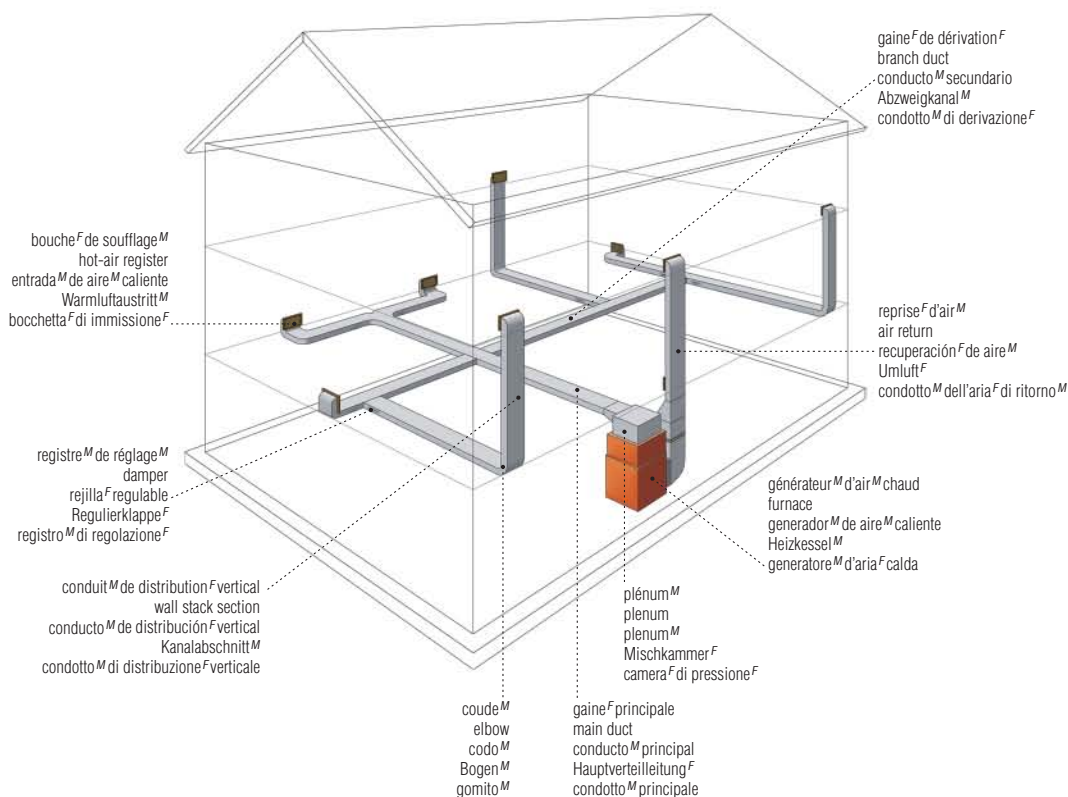

générateur^M d'air^M chaud électrique
electric furnace
generador^M eléctrico de aire^M caliente
elektrischer Heizkessel^M
generatore^M d'aria^F calda elettrico

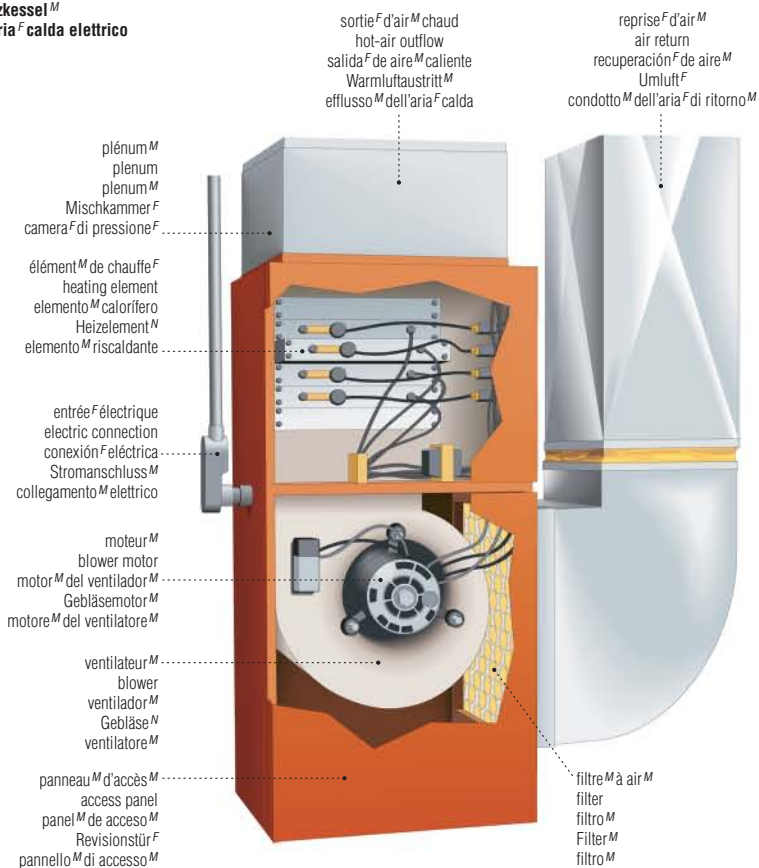

types^M de bouches^F
types of registers
tipos^M de rejillas^F
verschiedene Abzüge^M
tipi^M di bocchette^F



bouche^F de soufflage^M
baseboard register
rejilla^F de piso^M
Lüftungsgitter^N
bocchetta^F di immissione^F



bouche^F d'extraction^F
wall register
rejilla^F de pared^F
Wandgitter^N
bocchetta^F di estrazione^F



bouche^F à induction^F
ceiling register
rejilla^F de techo^M
Deckendurchlass^M
bocchetta^F a soffitto^M

forced hot-water system | sistema^M de agua^F caliente a presión^F | Warmwasserheizung^F mit Zwangsumlauf^M | impianto^M di riscaldamento^M ad acqua^F calda

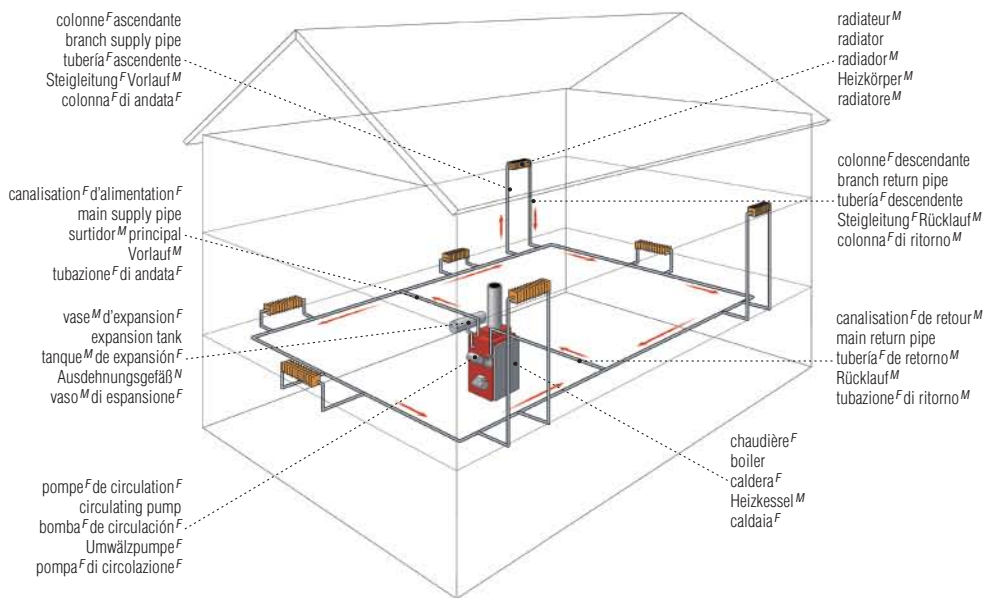

chaudière^F
boiler
caldera^F
Heizkessel^M
caldaia^F

cheminée^F
chimney
chimenea^F
Abgasrohr^N
camino^M

soupape^F de sûreté^F
pressure relief valve
válvula^F de alivio^M
Sicherheitsventil^N
valvola^F di sicurezza^F

caisson^M
box
armazón^M
Verkleidung^F
involucro^M

isolant^M
insulation
aislamiento^M
Wärmedämmung^F
isolante^M termico

aquastat^M
aquastat
manómetro^M
Thermometer^N
termostato^M dell'acqua^F

élément^M de chauffe^F
heating element
elemento^M calorífero
Heizelement^N
elemento^M riscaldante

échangeur^M de chaleur^F
heat exchanger
intercambiador^M de calor^M
Wärmetauscher^M
scambiatore^M di calore^M

regard^M
draft hole
aspirador^M de aire^M
Durchzugsöffnung^F
foro^M di tiraggio^M

chambre^F de combustion^F
fire pot
cámara^F de combustión^F
Brennraum^M
focolare^M

manchon^M
air tube
tubo^M de aire^M
Zuluft^F
condotto^M dell'aria^F

brûleur^M
burner
quemador^M
Brenner^M
bruciatore^M

brûleur^M à mazout^M
oil burner
quemador^M de petróleo^M
Ölbrenner^M
bruciatore^M per combustibile^M liquido

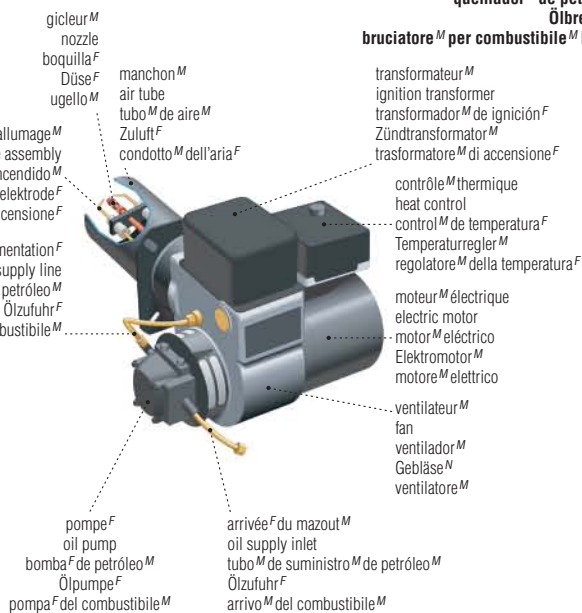

radiateur^M à colonnes^F
column radiator
radiador^M tubular
Plattenheizkörper^M
radiatore^M a colonna^F

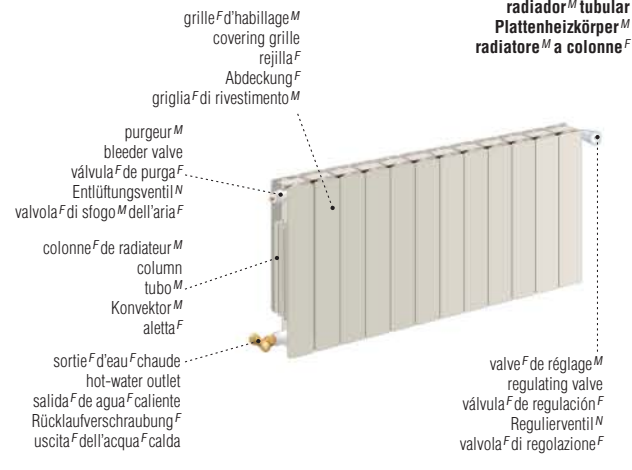

pompe^F à chaleur^F

heat pump | sistema^M de bomba^F de calor^M | Wärmepumpe^F | pompa^F di calore^M

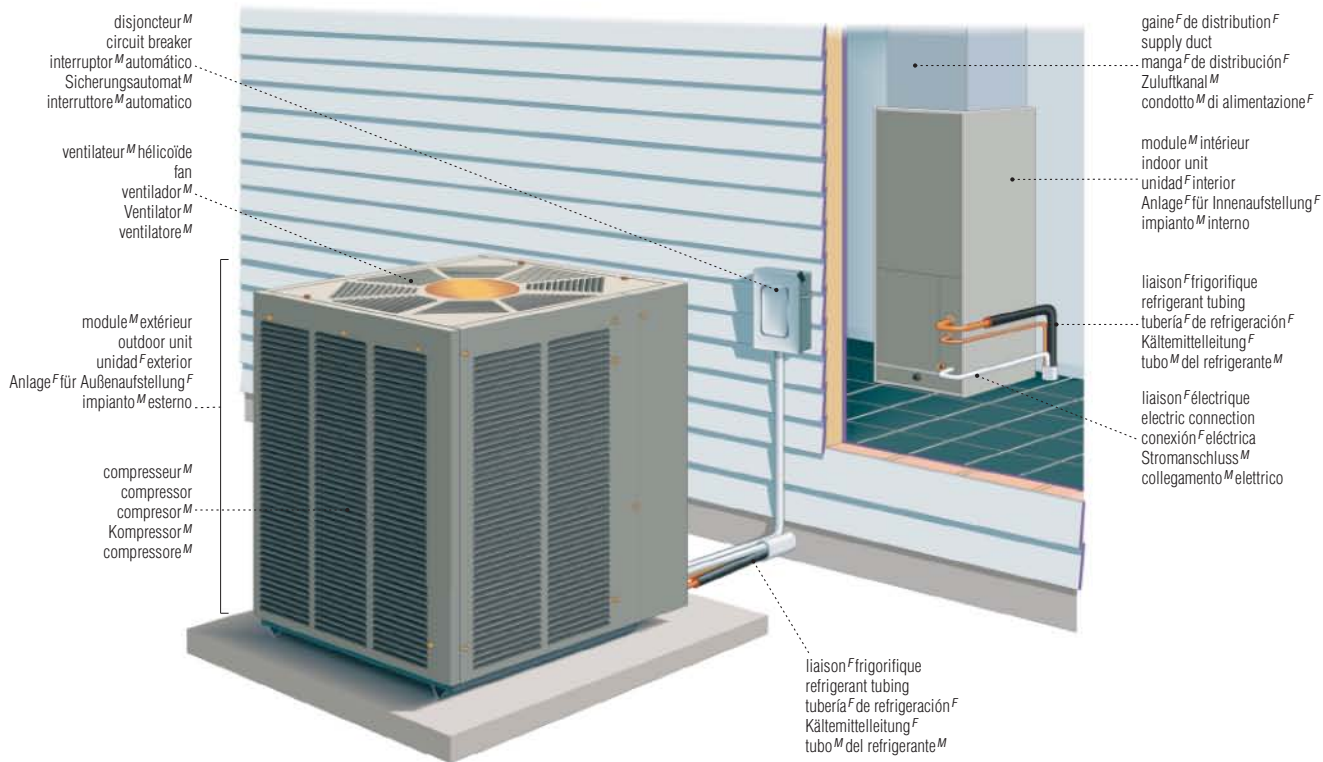

MAISON

chauffage^M d'appoint^M

auxiliary heating | calefacción^F auxiliar | Zusatzheizung^F | mezzi^M integrativi di riscaldamento^M

plinthe^F chauffante électrique
electric baseboard radiator
radiador^M eléctrico
Elektrokonvektor^M
termoconvettore^M

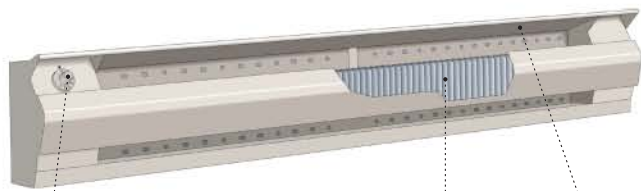

thermostat^M
thermostat
termostato^M
Thermostat^M
termostato^M

aillette^F
fin
aleta^F
Rippe^F
aletta^F radiante

défecteur^M
deflector
deflector^M
Deflektor^M
deflettore^M

convecteur^M
convector
radiador^M de convección^F
Konvektor^M
convettore^M



grillage^M
outlet grille
rejilla^F de salida^F
Luftaustrittsöffnung^F
griglia^F di uscita^F dell'aria^F

carter^M
casing
cubierta^F
Gehäuse^N
involucro^M di copertura^F



radiateur^M soufflant
fan heater
ventilador^M de aire^M caliente
Heizlüfter^M
termoventilatore^M



radiateur^M rayonnant
radiant heater
calefactor^M eléctrico a infrarrojos^M
Heizstrahler^M
stufa^F radiante



radiateur^M bain^M d'huile^F
oil-filled heater
calefactor^M de aceite^M
ölgefüllter Heizkörper^M
radiatore^M elettrico a olio^M

appareils^M de conditionnement^M de l'air^M

air-conditioning appliances | aparatos^M acondicionadores^M | Klimageräte^M | apparecchi^M per il condizionamento^M dell'aria^F

déshumidificateur^M
 dehumidifier
 deshumidificador^M
 Luftentfeuchter^M
 deumidificatore^M



hygrostat^M
 humidistat
 higróstat^M
 Hygrostat^M
 igrostat^M
 grille^F
 front grille
 rejilla^F frontal
 Frontgitter^N
 griglia^F anteriore
 niveau^M d'eau^F
 water level
 nivel^M del agua^F
 Wasserstand^M
 livello^M dell'acqua^F

thermostat^M programmable
 programmable thermostat
 termostato^M programable
 programmierbarer Thermostat^M
 termostato^M programmabile

réservoir^M
 bucket
 recipiente^M
 Tank^M
 serbatoio^M

afficheur^M
 display
 display^M
 Display^N
 display^M

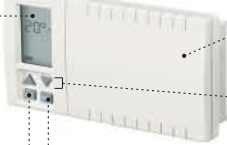

boîtier^M
 housing
 carcasa^M
 Gehäuse^N
 involucro^M di copertura^F
 touche^F de déplacement^M
 arrow key
 tecla^F de dirección^F
 Pfeiltaste^F
 tasto^M di direzione^F

touche^F de préférence^F
 choosing key
 botón^M de selección^F
 Wahl taste^F
 tasto^M di selezione^F
 contrôle^M de programmation^F
 programming control
 programador^M
 Programmsteuerung^F
 comando^M programmabile

purificateur^M d'air^M
 air purifier
 purificador^M de aire^M
 Luftreiniger^M
 depuratore^M d'aria^F



panneau^M de commande^F
 control panel
 tablero^M de control^M
 Schalttafel^F
 pannello^M di comando^M

réservoir^M d'eau^F
 water tank
 recipiente^M de agua^F
 Wasserbehälter^M
 serbatoio^M dell'acqua^F
 niveau^M d'eau^F
 water level
 nivel^M de agua^F
 Wasserstand^M
 livello^M dell'acqua^F

plateau^M
 tray
 bandeja^F
 Kondenssammler^M
 bacinella^F di raccolta^F della condensa^F

vaporiseur^M
 vaporizer
 vaporizador^M
 Verdampfer^M
 vaporizzatore^M

filtre^M à air^M
 air filter
 filtro^M de aire^M
 Luftfilter^M
 filtro^M dell'aria^F

grille^F de vaporisation^F
 vaporizing grille
 rejilla^F de vaporización^F
 Verdampfungsgitter^N
 griglia^F di vaporizzazione^F

climatiseur^M de fenêtre^F
 room air conditioner
 acondicionador^M de aire^M
 Raumklimaanlage^F
 condizionatore^M d'aria^F da camera^F

hygromètre^M
 hygrometer
 higrómetro^M
 Hygrometer^N
 igrometro^M

humidité^F
 humidity
 humedad^F del aire^M
 Luftfeuchtigkeit^F
 umidità^F



température^F
 temperature
 temperatura^F
 Temperatur^F
 temperatura^F

ventilateur^M de l'évaporateur^M
 evaporator blower
 ventilador^M del evaporador^M
 Verdampfergebläse^N
 ventilatore^M del vaporizzatore^M

moteur^M du ventilateur^M
 fan motor
 motor^M del ventilador^M
 Ventilatormotor^M
 motore^M del ventilatore^M

ventilateur^M du condenseur^M
 condenser fan
 ventilador^M del condensador^M
 Kondensatorventilator^M
 ventilatore^M del condensatore^M

défecteur^M
 louver
 rejilla^F de ventilación^F
 Lüftungsschlitze^M mit Jalousieverschluss^M
 persiana^F di ventilazione^F

thermostat^M
 thermostat
 termostato^M
 Thermostat^M
 termostato^M

commande^F de ventilateur^M
 fan control
 control^M del ventilador^M
 Ventilatorregler^M
 comando^M del ventilatore^M

sélecteur^M
 function selector
 selector^M
 Funktionswähler^M
 selettore^M di funzione^F

tableau^M de commande^F
 control panel
 tablero^M de control^M
 Schalttafel^F
 pannello^M dei comandi^M

grillage^M
 grille
 rejilla^F
 Gitter^N
 griglia^F

serpentin^M de l'évaporateur^M
 evaporator coil
 serpentin^F del evaporador^M
 Verdampferspirale^F
 serpentina^F del vaporizzatore^M

serpentin^M du condenseur^M
 condenser coil
 serpentin^M del condensador^M
 Wärmetauscher^M
 serpentina^F del condensatore^M

évent^M latéral
 vent
 respiradero^M
 Entlüfter^M
 bocca^F laterale

moteur^M du ventilateur^M
 blower motor
 motor^M del ventilador^M
 Ventilatormotor^M
 motore^M del ventilatore^M

circuit^M de plomberie^F

plumbing system | cañerías^F | Sanitärinstallationsystem^N | impianto^M idraulico

MAISON

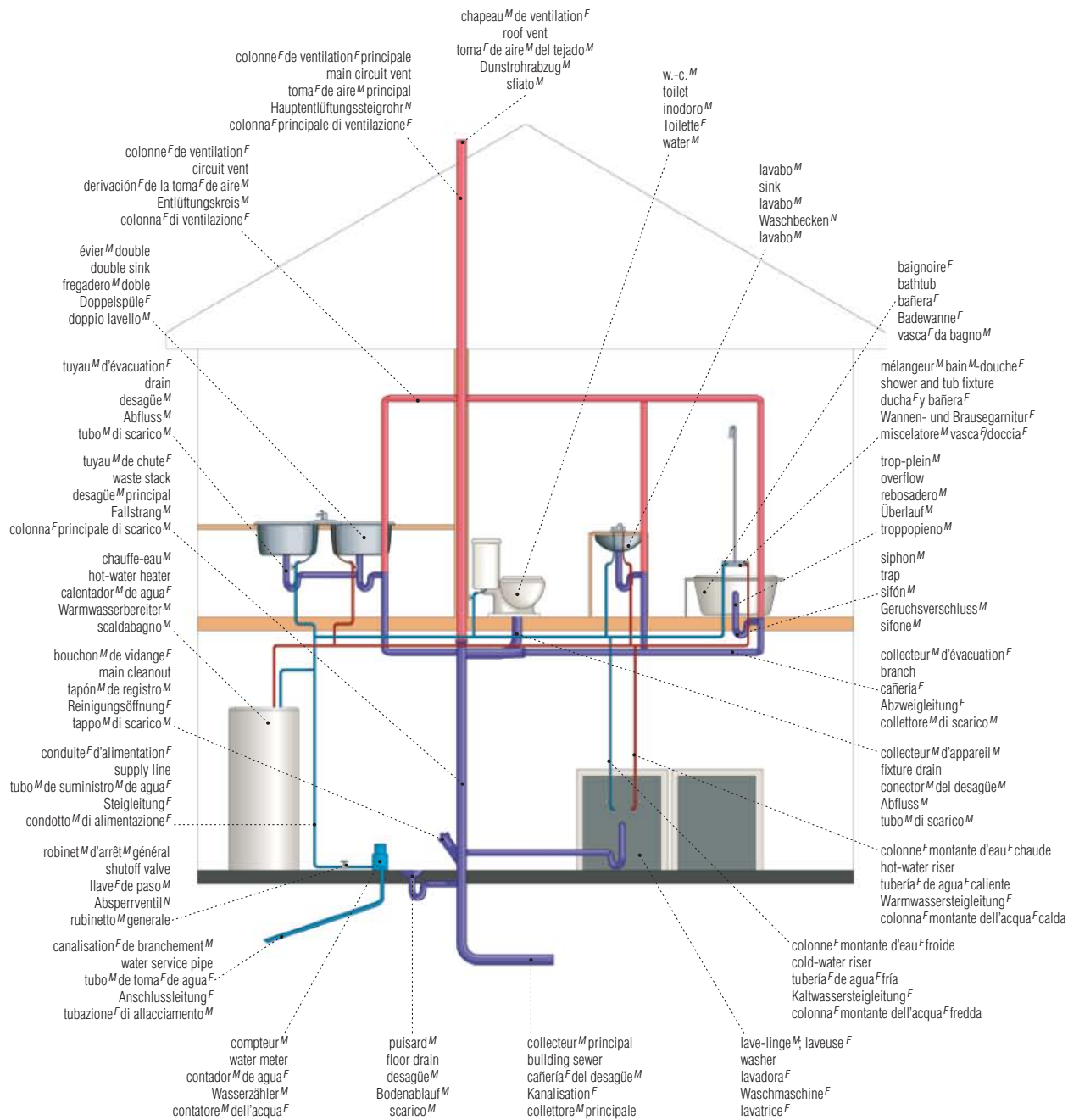

circuit^M de ventilation^F
 ventilating circuit
circuito^M de ventilación^F
 Entlüftungskreislauf^M
 rete^F di ventilazione^F

circuit^M d'évacuation^F
 draining circuit
circuito^M de desagüe^M
 Abflusskreislauf^M
 rete^F di scarico^M

circuit^M d'eau^F froide
 cold-water circuit
circuito^M de agua^F fría
 Kaltwasserkreislauf^M
 rete^F di distribuzione^F dell'acqua^F fredda

circuit^M d'eau^F chaude
 hot-water circuit
circuito^M de agua^F caliente
 Warmwasserkreislauf^M
 rete^F di distribuzione^F dell'acqua^F calda

pompe^F de puisard^M

pedestal-type sump pump | bomba^F tipo^M pedestal^M para sumidero^M | Schmutzwasserhebeanlage^F | pompa^F di spurgo^M

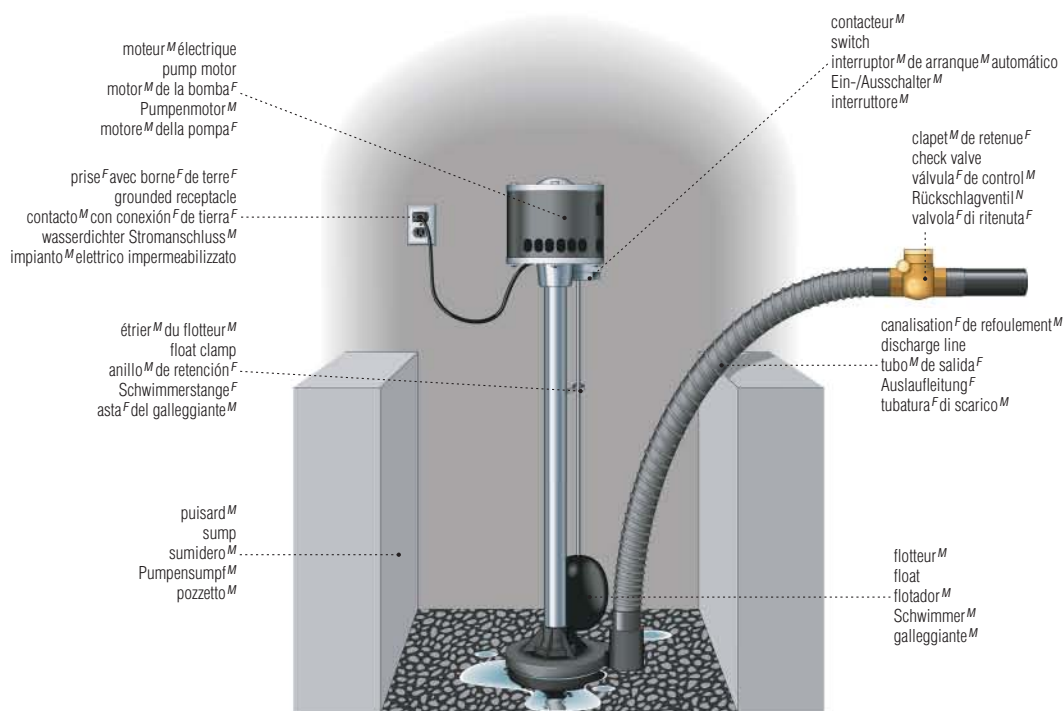

MAISON

fosse^F septique

septic tank | fosa^F séptica | Versitzgrube^F | fossa^F biologica

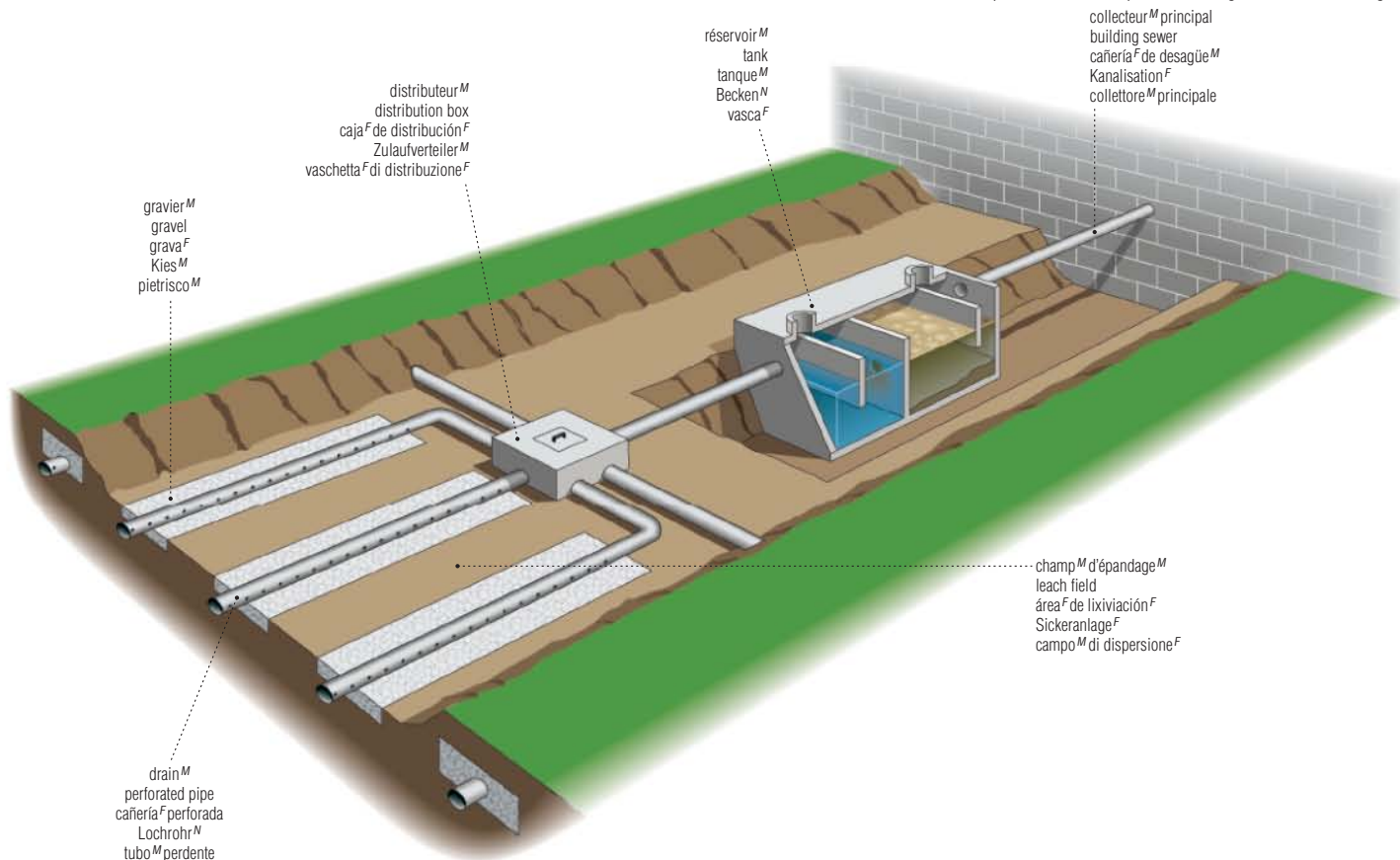

salle^F de bains^M

bathroom | cuarto^M de baño^M | Badezimmer^N | stanza^F da bagno^M

porte^F coulissante
 sliding door
 puerta^F plegable
 Schiebetür^F
 porta^F scorrevole

flexible^M
 spray hose
 manguera^F
 Brauseschlauch^M
 tubo^M flessibile

pomme^F de douche^F
 shower head
 alcachofa^F de la ducha^F
 Brauskopf^M
 doccia^F

cabine^F de douche^F
 shower stall
 cabina^F de la ducha^F
 Duschkabine^F
 box^M doccia^F

douchette^F
 portable shower head
 ducha^F de teléfono^M
 Handbrause^F
 doccia^F a telefono^M

robinet^M
 faucet
 grifo^M
 Wasserhahn^M
 rubinetto^M

trop-plein^M
 overflow
 desagüe^M
 Überlauf^M
 troppopieno^M

miroir^M
 mirror
 espejo^M
 Spiegel^M
 specchio^M



porte-rouleau^M
 tissue holder
 portarrollos^M de papel^M higiénico
 Toilettenpapierhalter^M
 portarotolo^M

réservoir^M de chasse^F d'eau^F
 toilet tank
 cisterna^F del inodoro^M
 Spülkasten^M
 sciacquone^M

w.-c.^M, toilette^F
 toilet
 inodoro^M
 Toilette^F
 water^M

bidet^M
 bidet
 bidé^M
 Bidet^N
 bidé^M

abattant^M
 seat cover
 asiento^M
 Sitz^M
 sedile^M

banquette^F
 tub platform
 zócalo^M de la bañera^F
 Podest^M
 piattaforma^F della vasca^F

baignoire^F
 bathtub
 bañera^F
 Badewanne^F
 vasca^F da bagno^M

lavabo^M
 sink
 lavabo^M
 Waschbecken^M
 lavandino^M

porte-savon^M
 soap dish
 jabonera^F
 Seifenschale^F
 portasapone^M

coiffeuse^F
 vanity cabinet
 armario^M del lavabo^M
 Einbauwaschtisch^M
 mobile^M portaccessori

porte-serviettes^M
 towel bar
 toallero^M
 Handtuchhalter^M
 portasciugamano^M

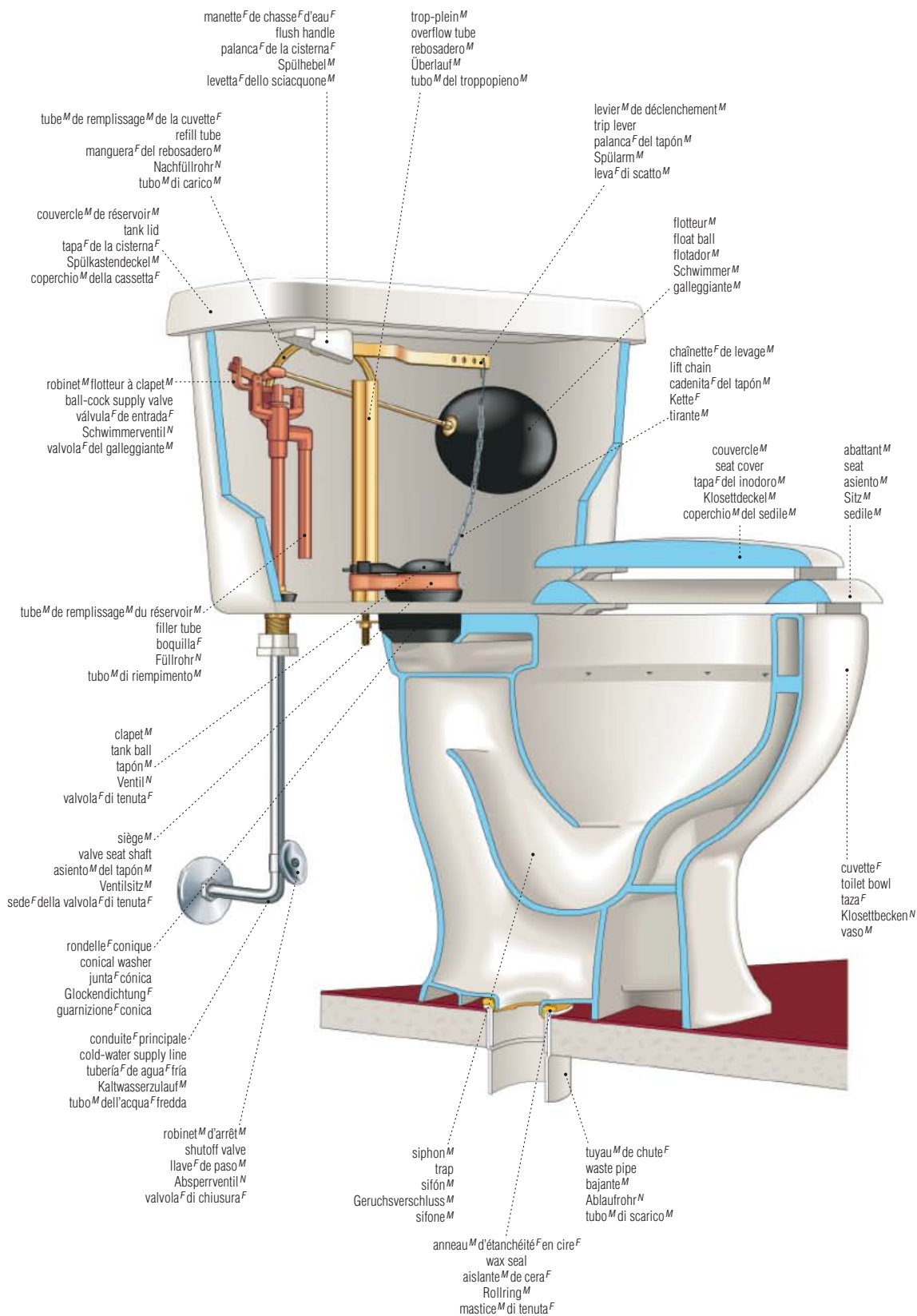

MAISON

chauffe-eau^M

water-heater tank | calentador^M de agua^F | Wasserheizkessel^M | scaldabagno^M

chauffe-eau^M électrique
electric water-heater tank
calentador^M eléctrico
elektrischer Heißwasserbereiter^M
scaldabagno^M elettrico

MAISON



chauffe-eau^M au gaz^M
gas water-heater tank
calentador^M de gas^M
Gaswarmwasserbereiter^M
scaldabagno^M a gas^M

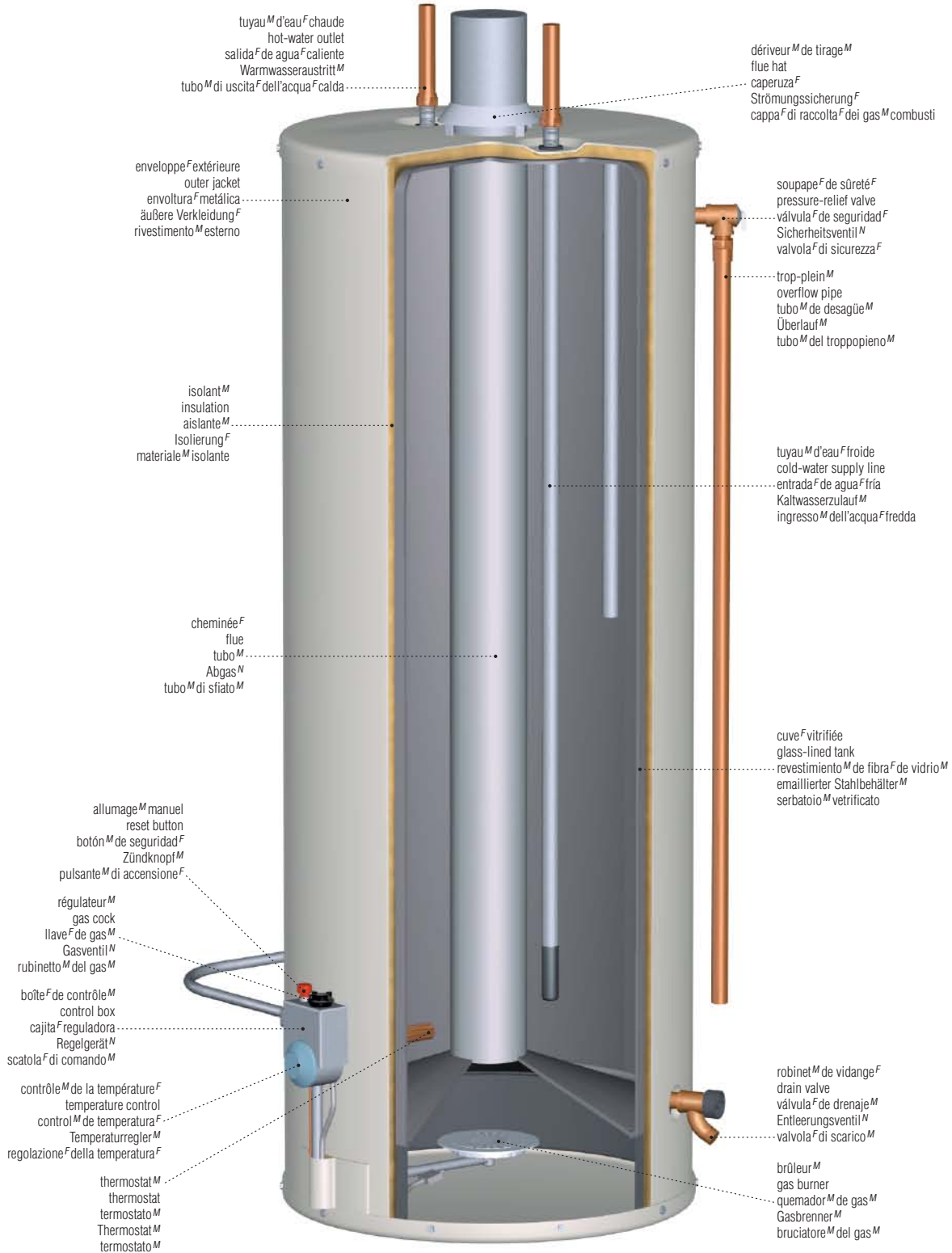

robinet^M et mitigeurs^M

faucets | grifos^M y mezcladores^M | Armaturen^F | rubinetti^M e miscelatori^M

robinet^M
stem faucet
grifo^M de plato^M
Wandauslaufventil^N
rubinetto^M a valvola^F

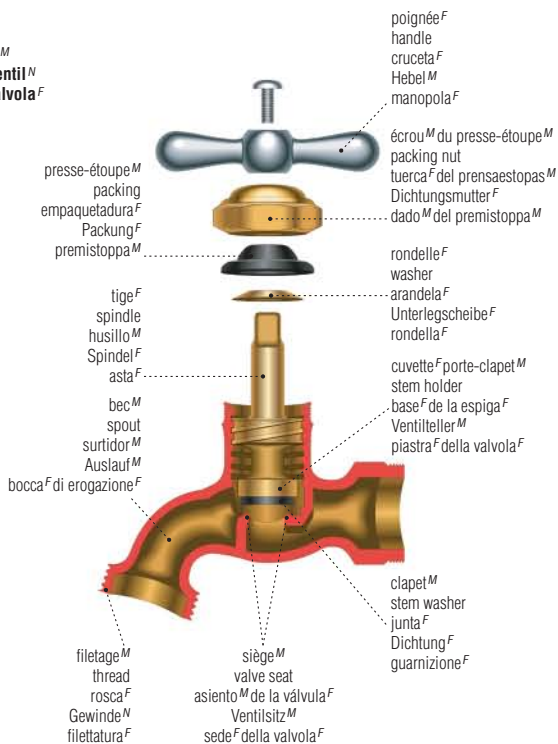

mitigeur^M à disque^M
disc faucet
mezclador^M de disco^M
Mischbatterie^F mit Keramikdichtung^F
miscelatore^M a disco^M



mitigeur^M à bille^F creuse
ball-type faucet
grifo^M de bola^F
Mischbatterie^F mit Kugeldichtung^F
miscelatore^M a sfera^F

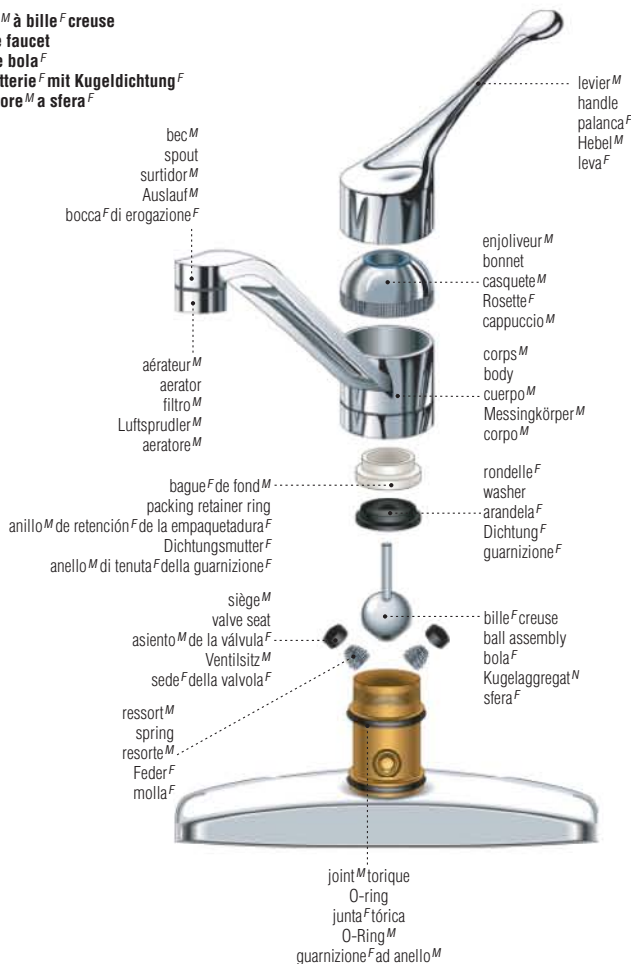

mitigeur^M à cartouche^F
cartridge faucet
grifo^M de cartucho^M
Mischbatterie^F mit Kartuschendichtung^F
miscelatore^M a cartuccia^F

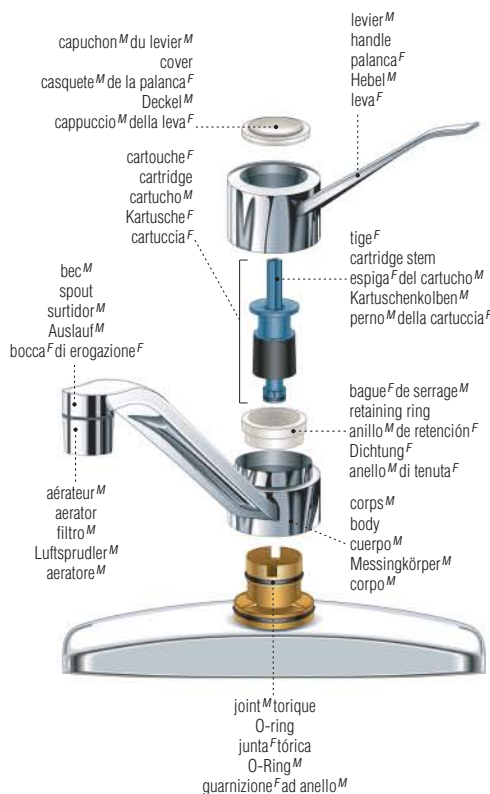



plastique^M et acier^M
 steel to plastic
 de acero^M a plástico^M
 Stahl^M auf Kunststoff^M
 plastica^F-acciaio^M



plastique^M et cuivre^M
 copper to plastic
 de cobre^M a plástico^M
 Kupfer^N auf Kunststoff^M
 rame^M-plastica^F



cuivre^M et acier^M
 copper to steel
 de cobre^M a acero^M
 Kupfer^N auf Stahl^M
 rame^M-acciaio^M

exemples^M d'adaptateurs^M
 examples of transition fittings
 ejemplos^M de adaptadores^M
 Beispiele^N für Übergangsfittings^N
 esempi^M di adattatori^M



coude^M de renvoi^M
 offset
 codo^M de cambio^M de eje^M
 Etagenbogen^M
 deviatore^M



té^M
 tee
 derivación^F en T
 Strömungs-T^N
 raccordo^M a T



culotte^F
 Y-branch
 derivación^F en Y
 Abzweig^M 45°
 raccordo^M a Y



siphon^M
 trap
 sifón^M
 Siphonwinkel^M
 sifone^M

exemples^M de raccords^M
 examples of fittings
 ejemplos^M de racores^M
 Beispiele^N für Fittings^N
 esempi^M di raccordi^M



bouchon^M femelle
 cap
 tapón^M
 Kappe^F
 tappo^M femmina



coude^M à 180°
 U-bend
 derivación^F en U
 Doppelbogen^M
 raccordo^M a U



bouchon^M femelle à visser
 threaded cap
 tapón^M hembra^F
 Gewindekappe^F
 tappo^M femmina a vite^F



coude^M à 90°
 90° elbow
 codo^M de 90°
 90°-Knie^N
 raccordo^M a gomito^M di 90°



coude^M à 45°
 45° elbow
 codo^M de 45°
 Winkel^M 45°
 raccordo^M a gomito^M di 45°



manchon^M
 pipe coupling
 unión^F
 Rohrverschraubung^F
 manicotto^M



réduction^F mâle-femelle hexagonale
 hexagon bushing
 reductor^M con cabeza^F hexagonal
 Sechskantreduzierhülse^F
 riduzione^F esagonale



réduction^F mâle-femelle
 flush bushing
 reductor^M
 Muffe^F
 riduzione^F maschio/femmina



mamelon^M double
 nipple
 entrerroscá^F
 Nippel^M
 nipplo^M



raccord^M de réduction^F
 reducing coupling
 reductor^M de calibre^M
 Reduziermuffennippel^M
 manicotto^M di riduzione^F



bouchon^M mâle sans bourrelet^M
 square head plug
 tapón^M macho^M
 Vierkantstopfen^M
 tappo^M maschio a testa^F quadra

raccord^M union^F
 union
 unión^F
 Verschraubung^F
 raccordo^M per unione^F meccanica

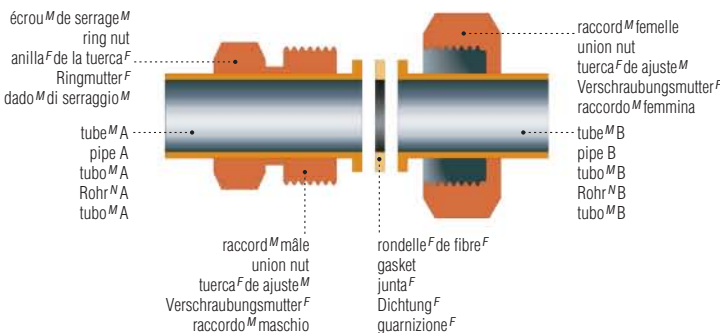

raccords^M mécaniques
 mechanical connectors
 racores^M mecánicas
 mechanische Verbindungen^F
 raccordi^M meccanici

raccord^M à compression^F
 compression fitting
 racor^M por compresión^F
 Quetschverschraubung^F
 raccordo^M a compressione^F

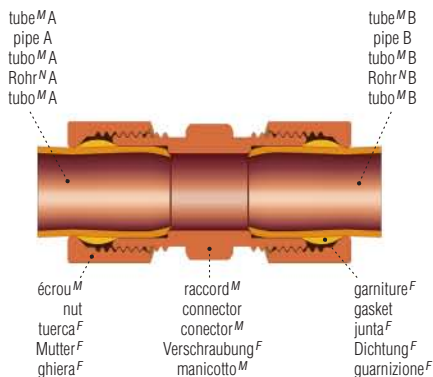

raccord^M à collet^M repoussé
 flare joint
 racor^M abocinado
 Bündelverbindung^F
 raccordo^M a collarino^M pressato

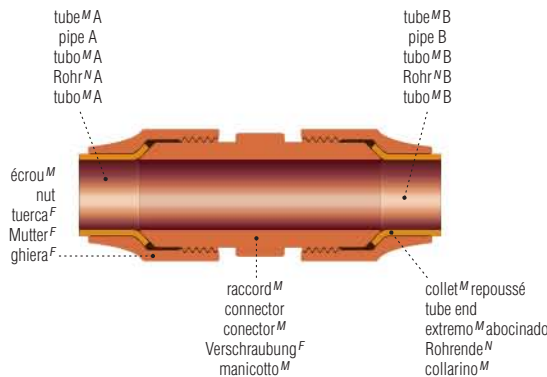

exemples^M de branchement^M

examples of branching | ejemplos^M de conexiones^F | Beispiele^M für Anschlüsse^M | esempi^M di allacciamento^M

évier^M-broyeur^M
 garbage disposal sink
 fregadero^M con triturador^M de basura^F
 Spüle^F mit Müllschlucker^M
 lavello^M con tritarifiuti^M

MAISON

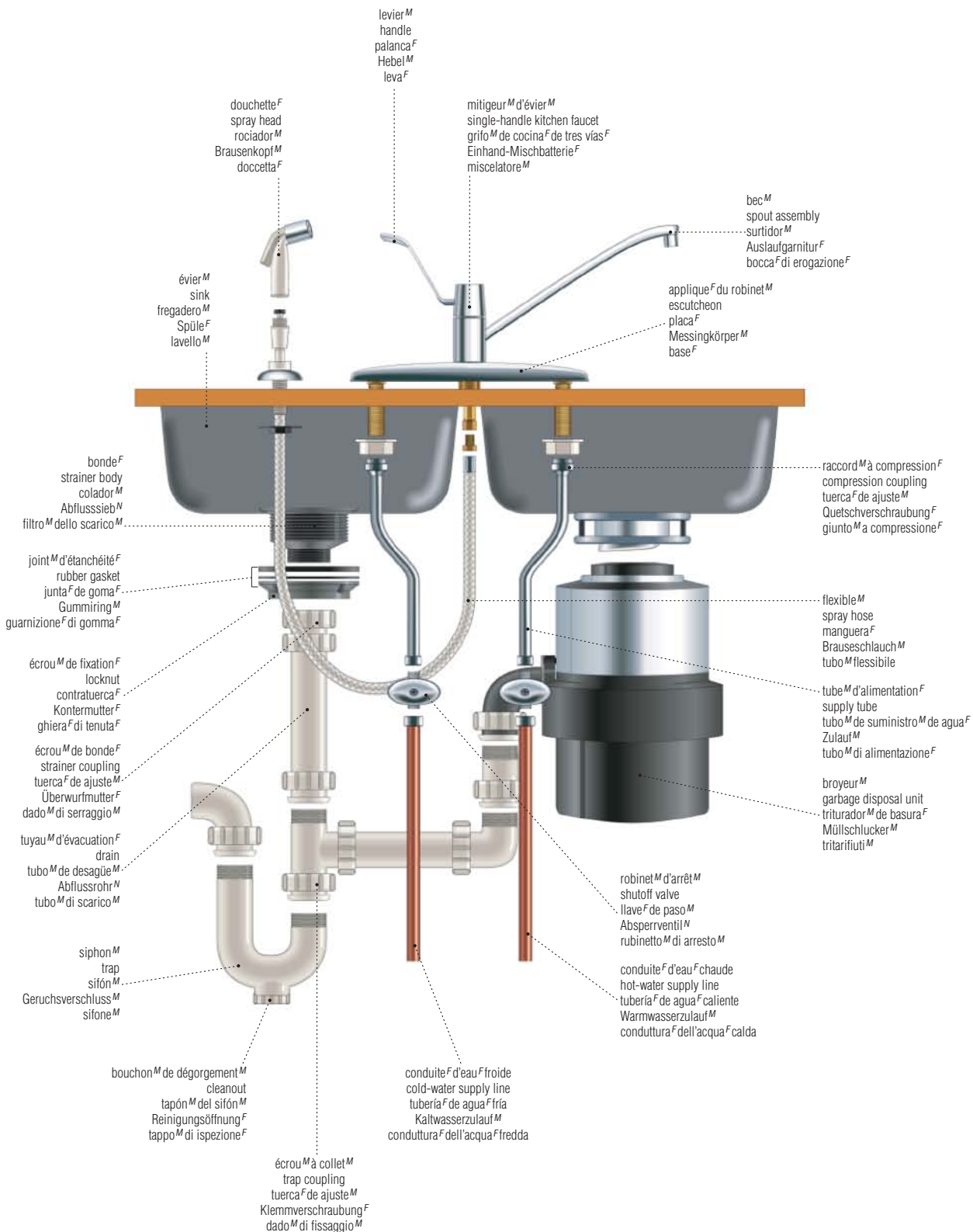

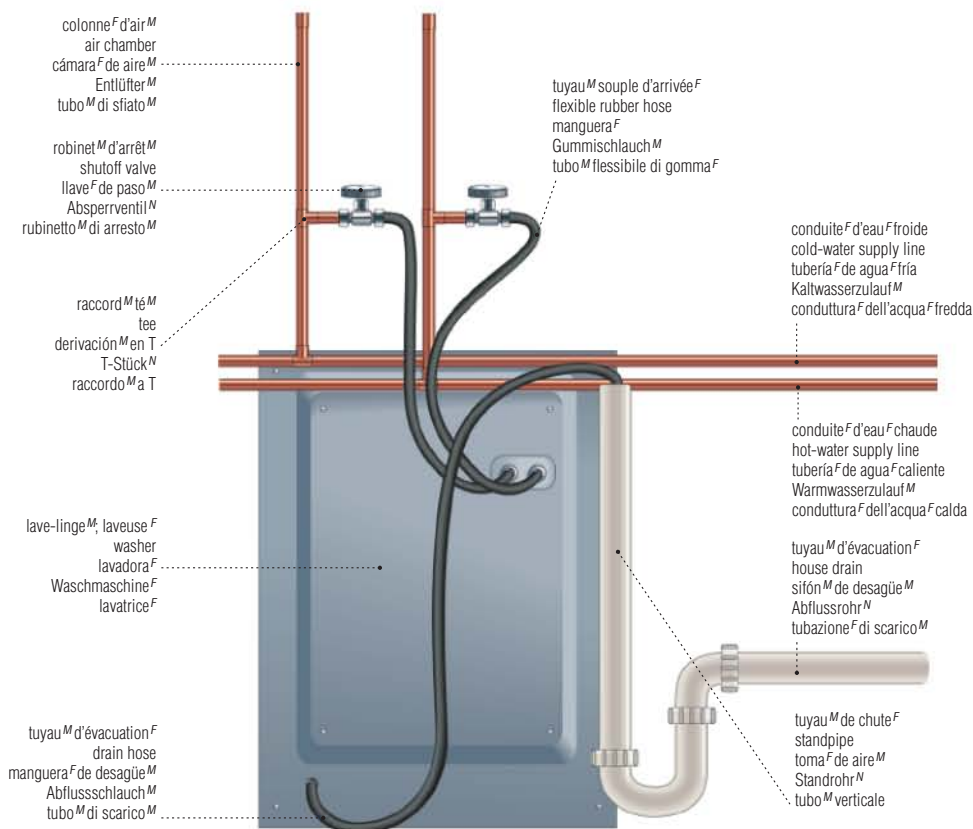

lave-linge^M, laveuse^F
 washer
 lavadora^F
 Waschmaschine^F
 lavatrice^F

MAISON

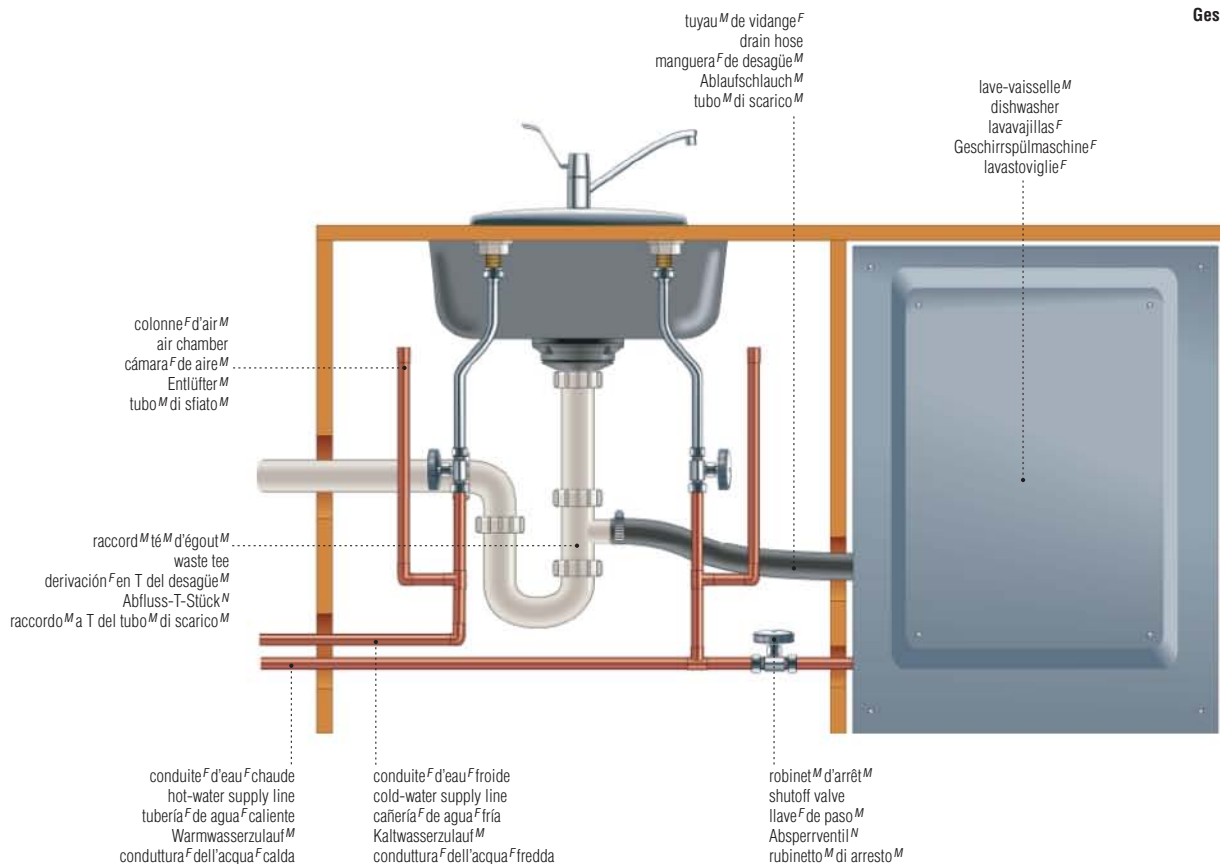

lave-vaisselle^M
 dishwasher
 lavavajillas^F
 Geschirrspülmaschine^F
 lavastoviglie^F

panneau^M de distribution^F

distribution panel | cuadro^M de distribución^F | Verteilerkasten^M | pannello^M di distribuzione^F

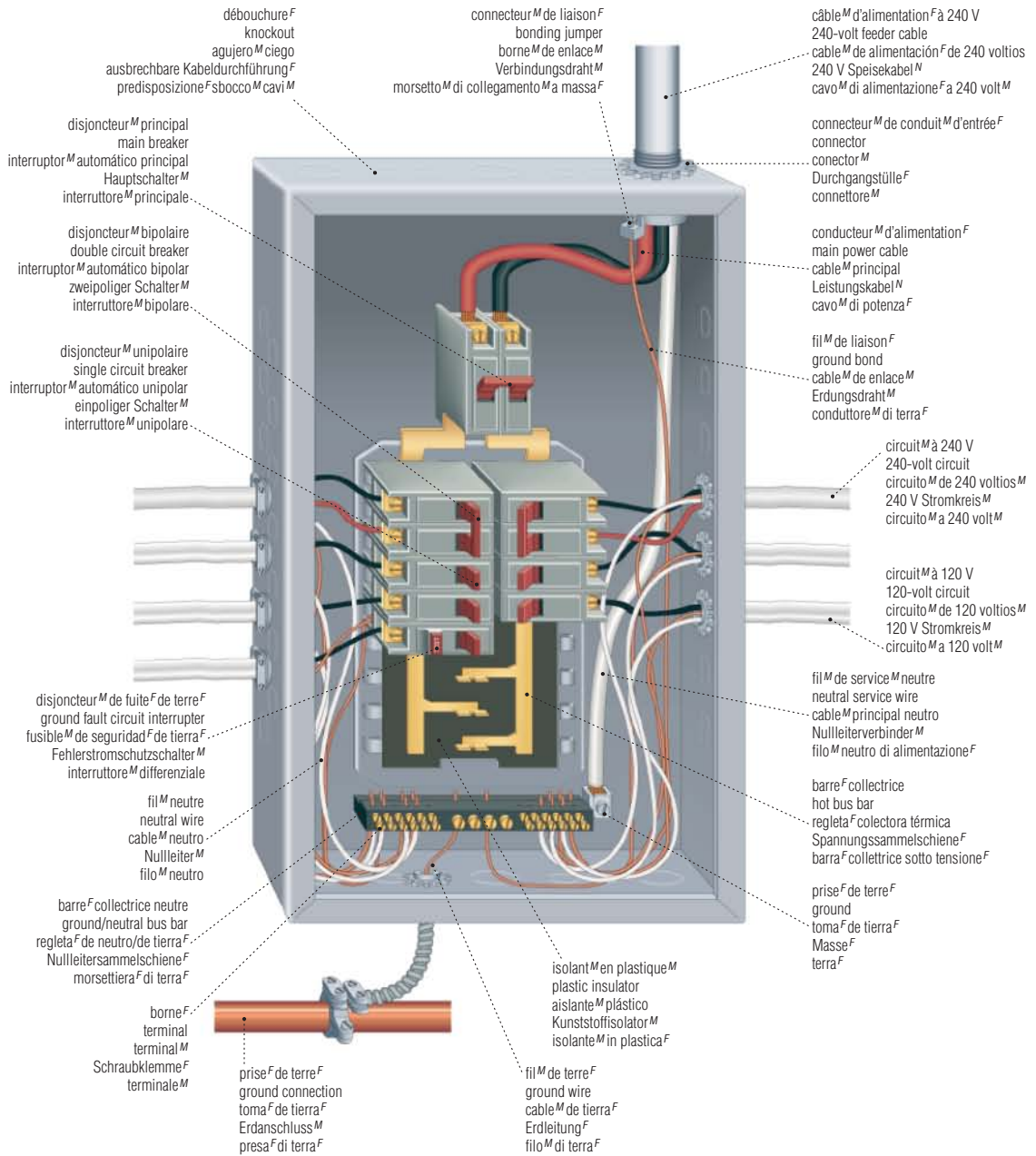

exemples^M de fusibles^M examples of fuses ejemplos^M de fusibles^M Beispiele^N für Sicherungen^F esempi^M di fusibili^M



fusible^M-cartouche^F
cartridge fuse
fusible^M de cartucho^M
Patronensicherung^F
fusibile^M a cartuccia^F



fusible^M à culot^M
plug fuse
fusible^M de rosca^F
Stöpselsicherung^F
fusibile^M a tappo^M



fusible^M-cartouche^F à lames^F
knife-blade cartridge fuse
fusible^M de bayoneta^F
Messersicherung^F
fusibile^M a cartuccia^F con terminali^M a coltello^M

branchement^M au réseau^M

network connection | conexión^F a la red^F | Hausanschluss^M | allacciamento^M alla rete^F

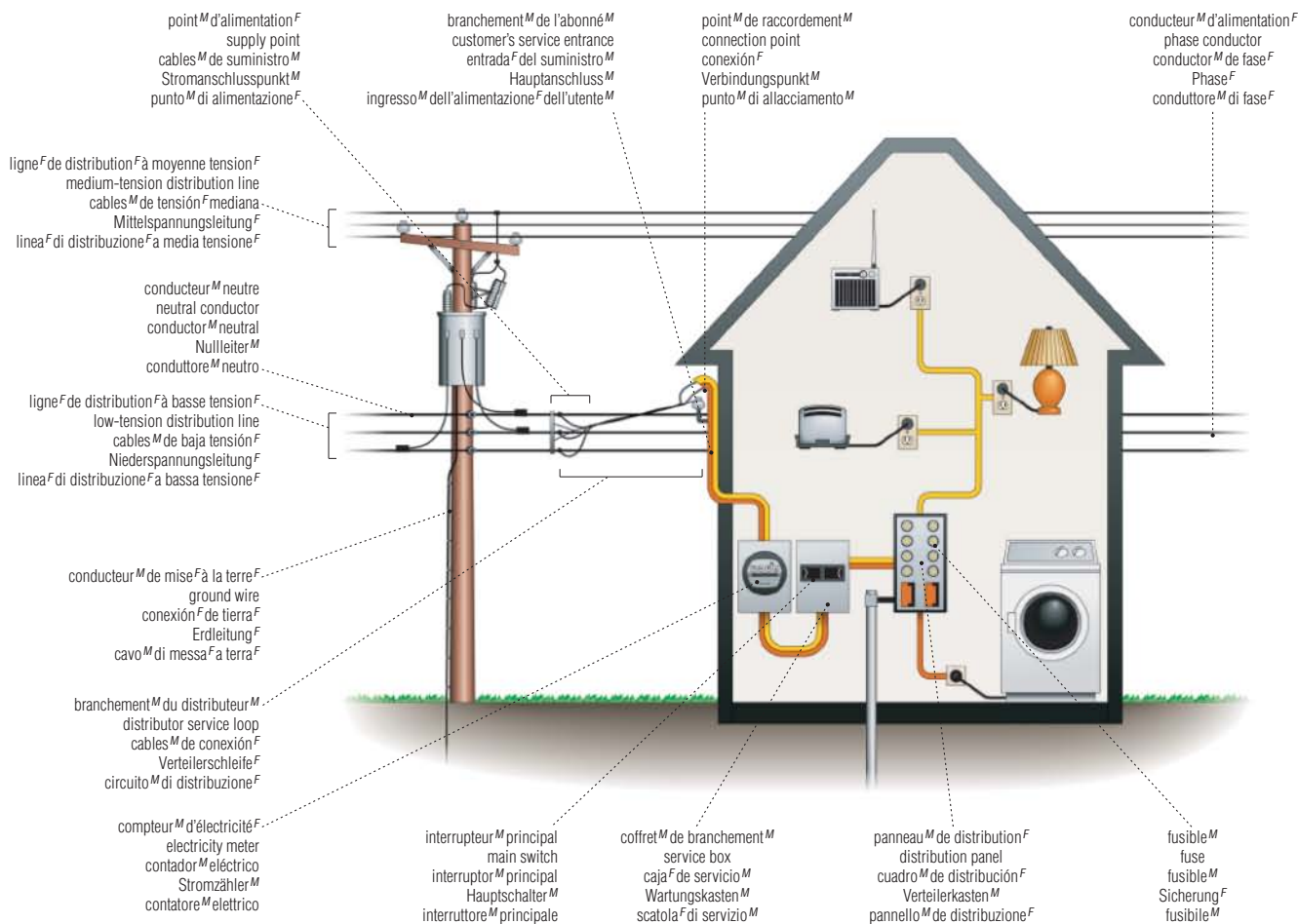

MAISON

compteur^M d'électricité^F

electricity meter | contador^M de kilovatio-hora | Kilowattstundenzähler^M | contatore^M di kilowattora^M

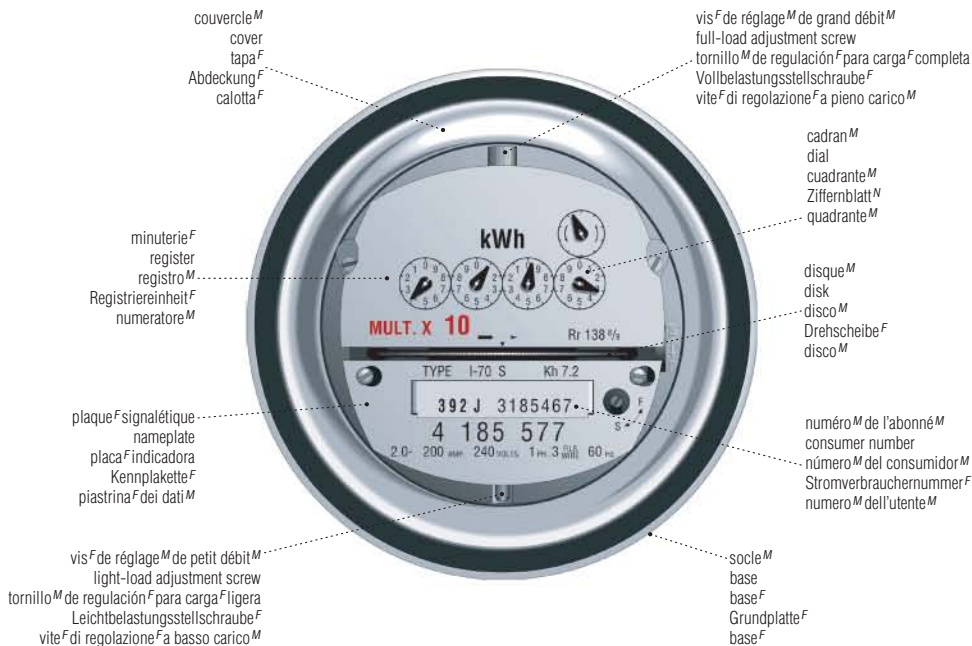

dispositifs^M de contact^M

contact devices | dispositivos^M de contacto^M | Kontaktelemente^M | dispositivi^M di contatto^M

fiche^F européenne
European plug
clavija^F de tipo^M europeo
Schukostecker^M
spina^F europea

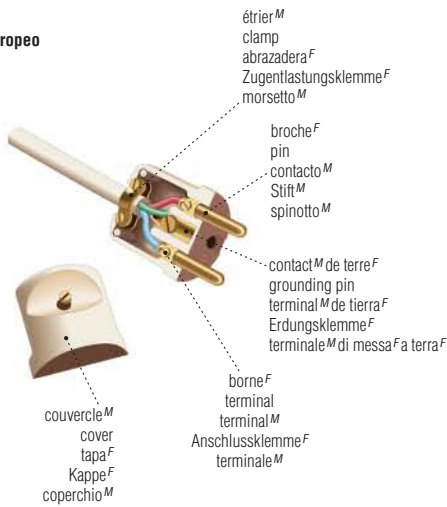

prise^F de courant^M européenne
European outlet
enchufe^M europeo
Schukosteckdose^F
presa^F europea



adaptateur^M de fiche^F
plug adapter
adaptador^M de enchufes^F
Adapter^M
adattatore^M



fiche^F américaine
American plug
clavija^F de tipo^M americano
dreipoliger, amerikanischer Stecker^M
spina^F americana

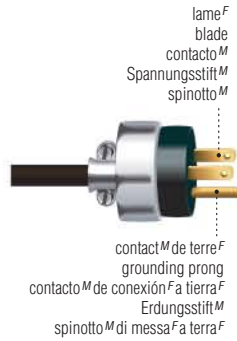

prise^F de courant^M
outlet
enchufe^M
dreipolige Steckdose^F
presa^F per spina^F americana



plaque^F de commutateur^M
switch plate
placa^F del interruptor^M
Schalterabdeckplatte^F
placca^F dell'interruttore^M



interrupteur^M
switch
interruptor^M
Schalter^M
interruttore^M



boîte^F d'encastrement^M
electrical box
caja^F de conexiones^F
Buchsenhalter^M
scatola^F da incasso^M



gradateur^M
dimmer switch
comutador^M de intensidad^F
Dimmerschalter^M
reostato^M



éclairage^M

lighting | iluminación^F | Beleuchtung^F | illuminazione^F

lampe^F à incandescence^F
incandescent lamp
bombilla^F incandescente
Glühlampe^F
lampadina^F a incandescenza^F

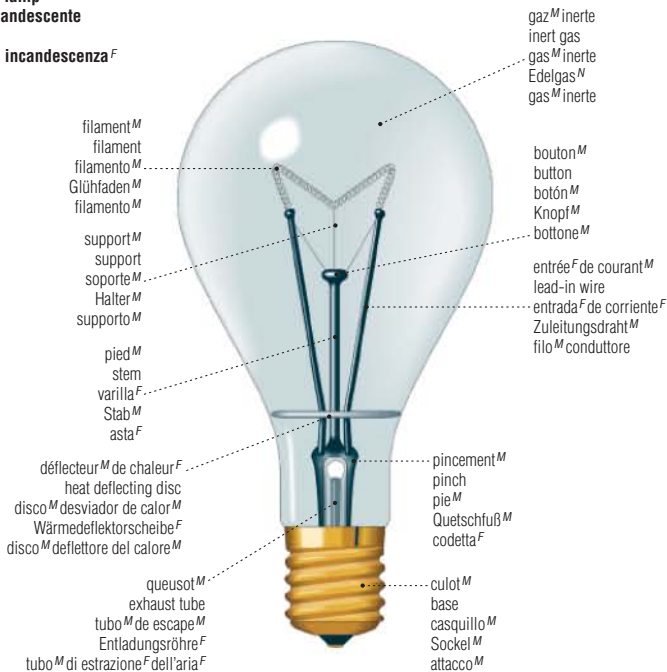

lampe^F à halogène^M
tungsten-halogen lamp
lámpara^F halógena
Wolfram-Halogenlampe^F
lampada^F alogena al tungsteno^M

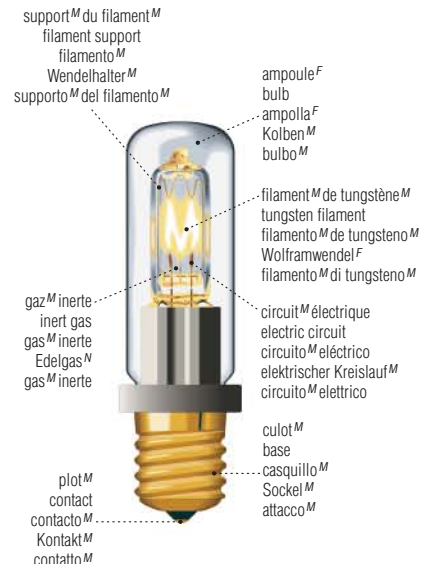

éléments^M d'une douille^F de lampe^F
parts of a lamp socket
componentes^F del portalámpara^M
Teile^{M/N} einer Lampenfassung^F
componenti^M del portalamпада^M

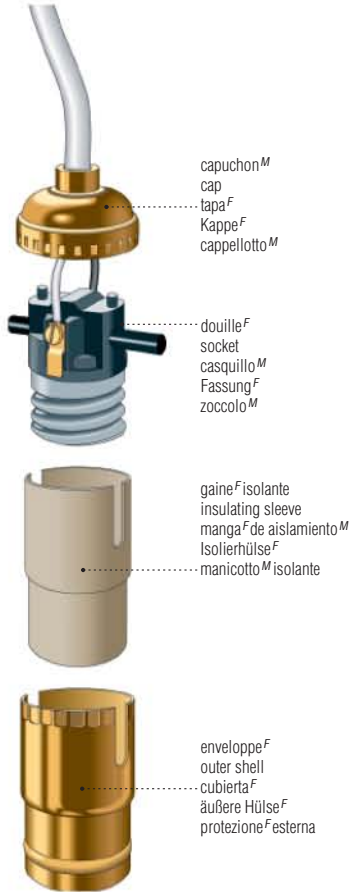

douille^F de lampe^F
lamp socket
portalámpara^M
Lampenfassung^F
portalamпада^M



culot^M à baïonnette^F
bayonet base
bombilla^F de bayoneta^F
Bajonettfassung^F
attacco^M a baionetta^F



culot^M à vis^F
screw base
bombilla^F de rosca^F
Schraubfassung^F
attacco^M a vite^F



ampoule^F
bulb
ampolla^F de vidrio^M
Kolben^M
bulbo^M



lampe^F à économie^F d'énergie^F
energy-saving bulb
bombilla^F de bajo consumo^M
Energiesparlampe^F
lampadina^F a risparmio^M di energia^F

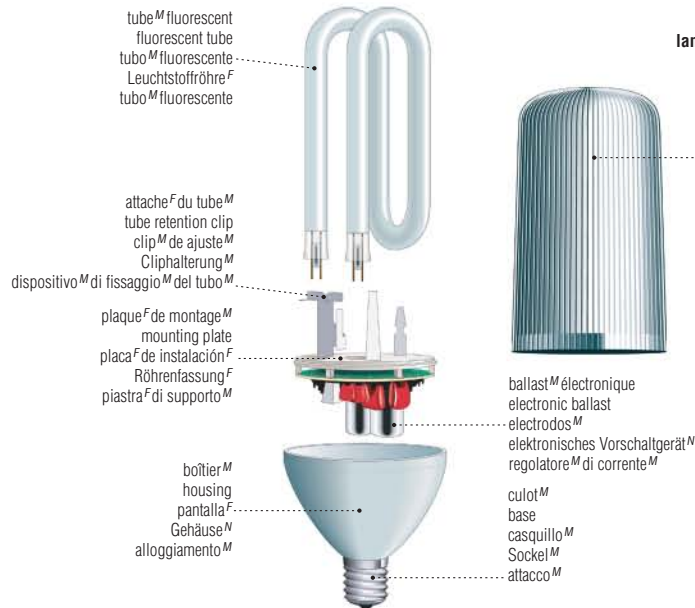

tube^M fluorescent
fluorescent tube
tubo^M fluorescente
Leuchtstoffröhre^F
tubo^M fluorescente

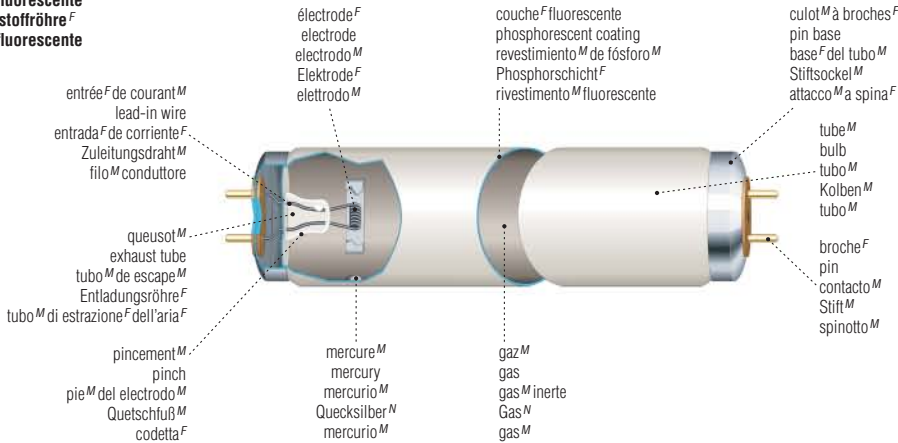

lampe^F à halogène^M
tungsten-halogen lamp
lámpara^F halógena
Wolfram-Halogenlampe^F
lampada^F alogeno al tungsteno^M

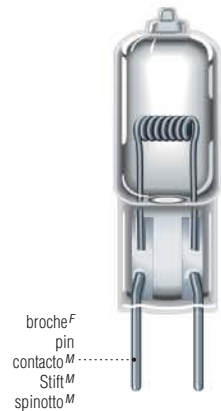

fauteuil^M

armchair | silla^F de brazos^M | Armlehnstuhl^M | poltrona^F

parties^F
 parts
 partes^F
 Teile^{M/N}
 parti^F

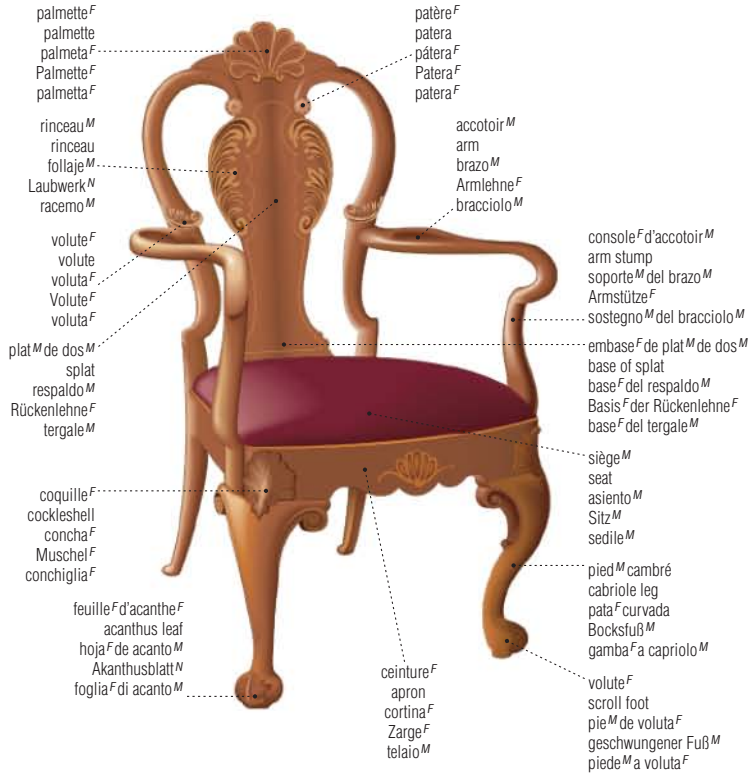

exemples^M de fauteuils^M
 examples of armchairs
 ejemplos^M de divanes^M y butacas^F
 Beispiele^N für Armstühle^M
 esempi^M di poltrone^F e divani^M



fauteuil^M Wassily
 Wassily chair
 silla^F Wassily
 Wassily-Stuhl^M
 poltrona^F Wassily



fauteuil^M metteur^M en scène^F
 director's chair
 silla^F plegable de lona^F
 Regiestuhl^M
 sedia^F da regista^M



berceuse^F
 rocking chair
 mecedora^F
 Schaukelstuhl^M
 sedia^F a dondolo^M



cabriole^M
 cabriole
 silla^F cabriolé
 kleiner Lehnstuhl^M
 cabriole^F



méridienne^F
 méridienne
 meridiana^F
 Kanapee^N
 méridienne^F



récamier^M
 récamier
 sofá^M tipo^M imperio
 Chaiselongue^N
 agrippina^F



fauteuil^M club^M
 club chair
 butaca^F
 Clubsessel^M
 poltrona^F da salotto^M



bergère^F
 bergère
 silla^F poltrona
 Berg re^F
 bergère^F



canapé^M
 sofa
 sofá^M
 Sofa^N
 divano^M



causeuse^F
 love seat
 sofá^M de dos plazas^F
 Zweisitzer^M
 divano^M a due posti^M



canapé^M capitonné
 chesterfield
 chesterfield^M
 Chesterfieldsofa^N
 divano^M Chesterfield

chaise^F

side chair | silla^F sin brazos^M | Stuhl^M | sedia^F



parties^F
 parts
 partes^F
 Teile^{M/N}
 parti^F

exemples^M de chaises^F
 ejemplos^M de sillas^F
 Beispiele^M für Stühle^M
 esempi^M di sedie^F



chaise^F berçante
 rocking chair
 mecedora^F
 Schaukelstuhl^M
 sedia^F a dondolo^M



chaises^F empilables
 stacking chairs
 sillas^F apilables
 Stapelstühle^M
 sedie^F impilabili



chaise^F pliante
 folding chair
 silla^F plegable
 Klappstuhl^M
 sedia^F pieghevole



chaise^F longue
 chaise longue
 tumbona^F
 Liegestuhl^M
 sedia^F a sdraio^M

sièges^M

seats | asientos^M | Sitzmöbel^N | sedili^M



fauteuil^M-sac^M
 bean bag chair
 silla^F cojin^M
 Sitzsack^M
 poltrona^F sacco^M



pouf^M
 ottoman
 puf^M
 Puff^M
 pouf^M



chaise^F-escalau^M
 step chair
 silla^F escalera^F
 Tritthocker^M
 sedia^F scala^F



banc^M
 bench
 banco^M
 Bank^F
 panchina^F



banquette^F
 banquette
 banquetta^F
 Sitzbank^F
 divanetto^M



tabouret^M
 stool
 escabel^M
 Hocker^M
 sgabello^M



tabouret^M-bar^M
 bar stool
 taburete^M
 Barhocker^M
 sgabello^M alto

table^F

table | mesa^F | Tisch^M | tavolo^M

table^F à abattants^M
gate-leg table
mesa^F de hojas^F abatibles
KlappTisch^M
tavolo^M a cancello^M

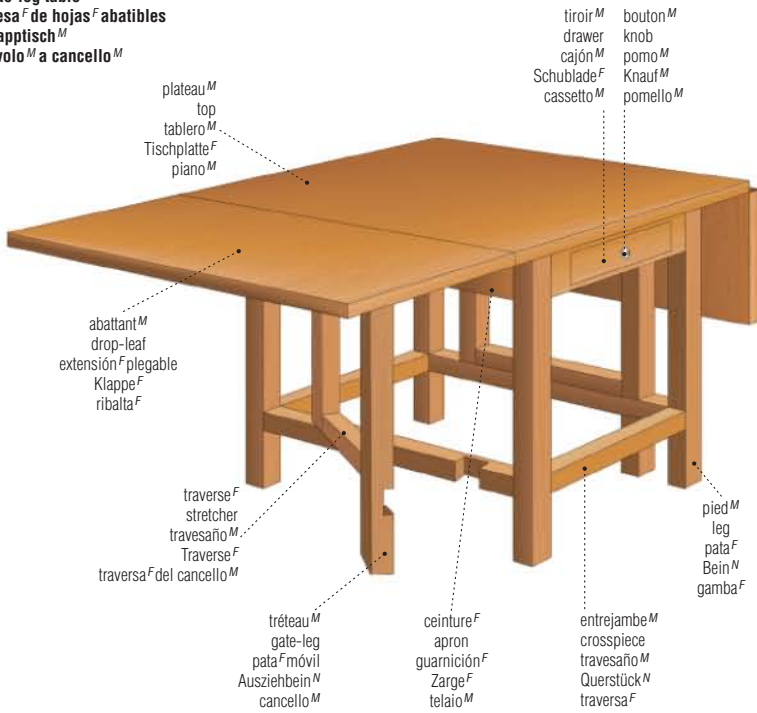

plateau^M
top
tablero^M
Tischplatte^F
piano^M

abattant^M
drop-leaf
extensión^F plegable
Klappe^F
ribalta^F

traverse^F
stretcher
travesaño^M
Traverse^F
traversa^F del cancello^M

tréteau^M
gate-leg
pata^F móvil
Ausziehbein^N
cancello^M

ceinture^F
apron
guarnición^F
Zarge^F
telaio^M

entrejambe^M
crosspiece
travesaño^M
Querstück^N
traversa^F

tiroir^M
drawer
cajón^M
Schublade^F
cassetto^M

bouton^M
knob
pomo^M
Knauf^M
pomello^M

ped^M
leg
pata^F
Bein^N
gamba^F

exemples^M de tables^F
examples of tables
ejemplos^M de mesas^F
Beispiele^N für Tische^M
esempi^M di tavoli^M

table^F à rallonges^F
extension table
mesa^F plegable
Ausziehtisch^M
tavolo^M allungabile



plateau^M
top
tablero^M
Tischplatte^F
piano^M

rallonge^F
extension
extensión^F
Auszug^M
prolunga^F



tables^F gigognes
nest of tables
juego^M de mesas^F
SatzTische^M
tavolini^M sovrapponibili



desserte^F
servicing cart
mesita^F de servicio^M
Servierwagen^M
carrello^M portavivande

meubles^M de rangement^M

storage furniture | muebles^M contenedores | Aufbewahrungsmöbel^N | mobili^M contenitori

armoïre^F
armoïre
armario^M
Kleiderschrank^M
armadio^M



bâti^M
frame
armazón^M
Rahmen^M
telaio^M



vantai^M
door
puerta^F
Tür^F
porta^F



frise^F
frieze
friso^M
Fries^M
cimasa^F

traverse^F supérieure
top rail
peinazo^M superior
obere Querleiste^F
traversa^F superiore

dormant^M
center post
montante^M central
Setzholz^N
montante^M centrale

pointe^F de diamant^M
diamond point
punta^F de diamante^M
Rautenspitze^F
punta^F di diamante^M

traverse^F
rail
peinazo^M
Querleiste^F
traversa^F

traverse^F inférieure
bottom rail
peinazo^M inferior
untere Querleiste^F
traversa^F inferiore

ped^M
foot
pata^F
Fuß^M
piede^M

soubassement^M
bracket base
rodapié^M
Sockelprofil^N
base^F di sostegno^M

corniche^F
cornice
cornisa^F
Kranzprofil^N
cornice^F

panneau^M de vantail^M
door panel
entrepaino^M
Türfüllung^F
pannello^M dell'anta^F

montant^M de ferrage^M
hanging stile
larguero^M de la bisagra^F
Anschlagrahmen^M
montante^M verticale

serrure^F
lock
cerradura^F
Schloss^N
serratura^F

montant^M de bâti^M
frame stile
larguero^M del marco^M
Rahmenleiste^F
montante^M del telaio^M

gond^M
hinge
bisagra^F
Scharnier^N
cerniera^F

cheville^F
peg
espiga^F
Zapfen^M
tassello^M



coffre^M
linen chest
baúl^M
Truhe^F
cassapanca^F

penderie^F closet
 guardarropa^M
 Schrankteil^{MW}
 armadio^Mappendiabiti

tablette^F shelf
 anaquel^M
 Fach^N
 ripiano^M

casier^M
 compartiment
 casillero^M
 Fach^N
 scomparto^M



secrétaire^M
secretary
bufete^M
Sekretär^M
secrétaire^M

abattant^M
 fall front
 escritorio^M
 herausklappbare Schreibplatte^F
 ribalta^F



commode^F
dresser
cómoda^F
Kommode^F
comò^M



armoire^F-penderie^F
wardrobe
ropero^M
Kleiderschrank^M
guardaroba^M



tiroir^M
 drawer
 cajón^M
 Schublade^F
 cassetto^M

chiffonnier^M
chiffonier
chifonier^M
Chiffonière^F
cassettiera^F



vitrine^F
display cabinet
vitrina^F
Vitrine^F
vetrina^F



encoignure^F
corner cupboard
rinconera^F
Eckschrank^M
angoliera^F



buffet^M-vaisselier^M
glass-fronted display cabinet
aparador^M con vitrina^F
Vitrinenschrank^M
credenza^F con vetrina^F



buffet^M
buffet
aparador^M
Büfett^N
credenza^F



bar^M
liquor cabinet
mueble^M bar^M
Cocktailbar^F
mobile^M bar^M

lit^M

bed | cama^F | Bett^M | letto^M

canapé^M convertible
 sofa bed
 sofá cama^M
 Schlafcouch^F
 divano-letto^M



futon^M
 futon
 futón^M
 Auflage^F
 futon^M

cadre^M
 frame
 armazón^M
 Rahmen^M
 telaio^M

parties^F
 parts
 partes^F
 Teile^{M/N}
 parti^F

MAISON

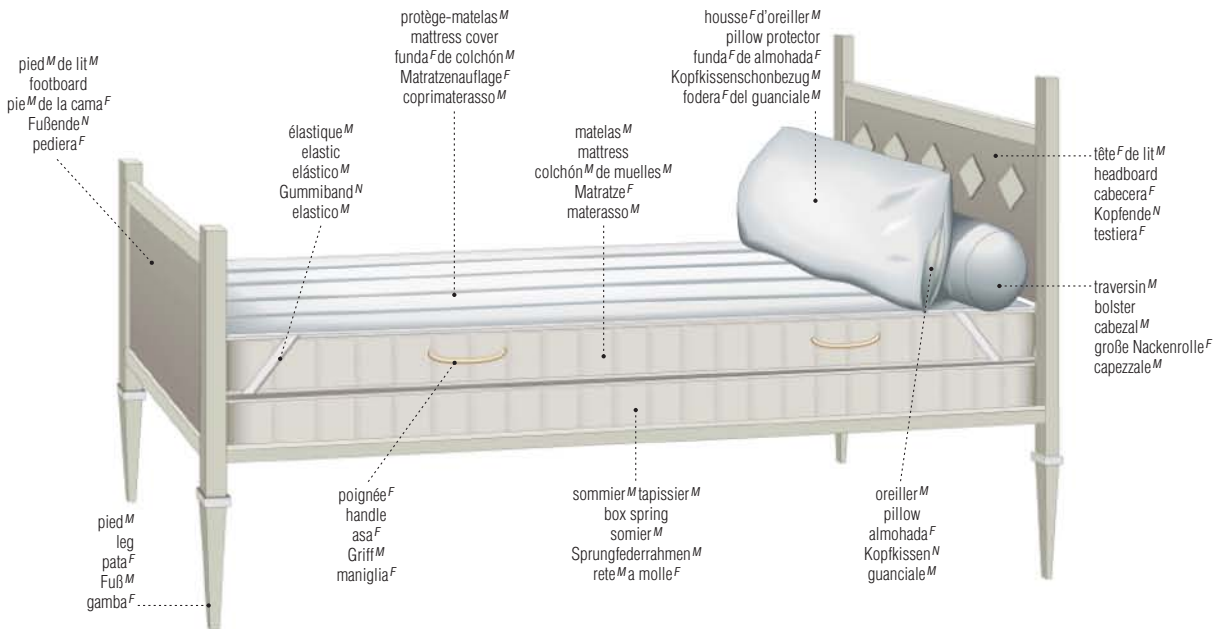

ped^M de lit^M
 footboard
 pie^M de la cama^F
 Fußende^N
 pediera^F

élastique^M
 elastic
 elástico^M
 Gummiband^N
 elastico^M

protège-matelas^M
 mattress cover
 funda^F de colchón^M
 Matratzenauflage^F
 coprimaterasso^M

matelas^M
 mattress
 colchón^M de muelles^M
 Matratze^F
 materasso^M

housse^F d'oreiller^M
 pillow protector
 funda^F de almohada^F
 Kopfkissenschonbezug^M
 fodera^F del guancial^M

tête^F de lit^M
 headboard
 cabecera^F
 Kopfende^N
 testiera^F

traversin^M
 bolster
 cabezal^M
 große Nackenrolle^F
 capezzale^M

ped^M
 leg
 pata^F
 Fuß^M
 gamba^F

poignée^F
 handle
 asa^F
 Griff^M
 maniglia^F

sommier^M tapissier^M
 box spring
 somier^M
 Sprungfederrahmen^M
 rete^M a molle^F

oreiller^M
 pillow
 almohada^F
 Kopfkissen^N
 guancial^M

literie^F
 linen
 ropa^F de cama^F
 Bettwäsche^F
 biancheria^F da letto^M

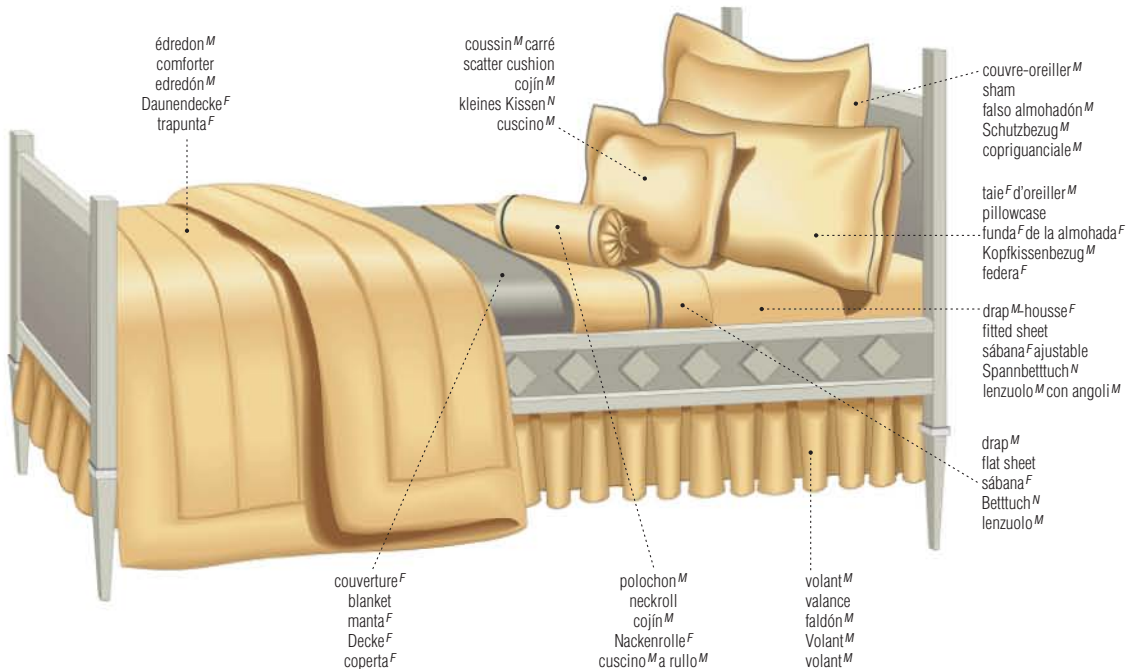

édredon^M
 comforter
 edredón^M
 Daunendecke^F
 trapunta^F

coussin^M carré
 scatter cushion
 cojín^M
 kleines Kissen^N
 cuscino^M

couvre-oreiller^M
 sham
 falso almohadón^M
 Schutzbezug^M
 copriguancial^M

taie^F d'oreiller^M
 pillowcase
 funda^F de la almohada^F
 Kopfkissenbezug^M
 federa^F

drap^M-housse^F
 fitted sheet
 sábana^F ajustable
 Spannbettuch^N
 lenzuolo^M con angoli^M

drap^M
 flat sheet
 sábana^F
 Bettuch^N
 lenzuolo^M

couverture^F
 blanket
 manta^F
 Decke^F
 coperta^F

polochon^M
 neckroll
 cojín^M
 Nackenrolle^F
 cuscino^M a rullo^M

volant^M
 valance
 faldón^M
 Volant^M
 volant^M

lit^M pliant
 playpen
 cuna^F plegable
 Reisebett^M mit Wickelaufflage^F
 lettino^M pieghevole con fasciatoio^M

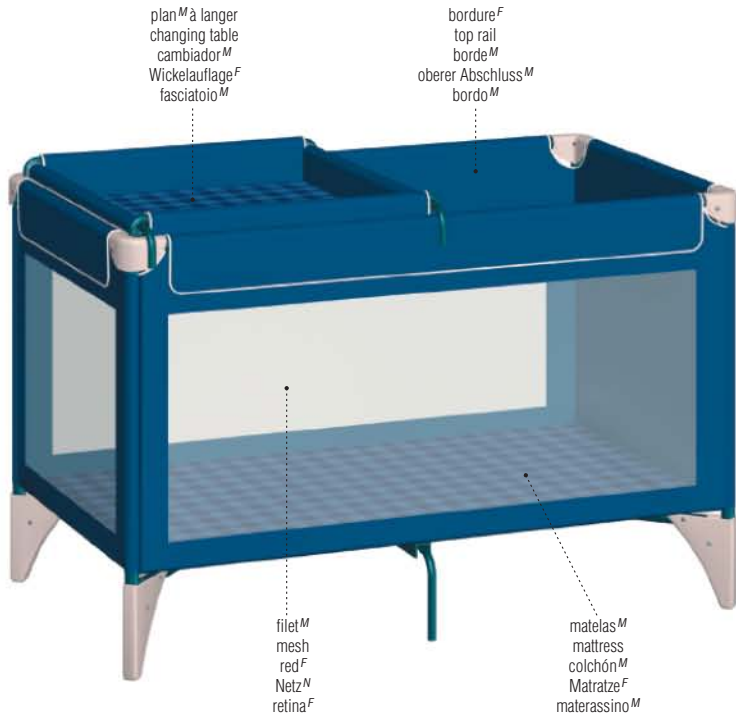

accoudoir^M
 armrest
 brazos^M
 Armlehne^F
 bracciolo^M

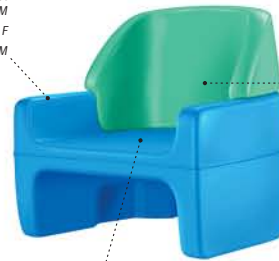

rehausseur^M
 booster seat
 silla^F alzadora
 Kindersessel^M
 poltroncina^F per bambini^M

dossier^M
 back
 respaldo^M
 Rückenlehne^F
 schienale^M

table^F à langer
 changing table
 cambiador^M
 Wickelkommode^F
 fasciatoio^M



chaise^F haute
 high chair
 trona^F
 Hochstuhl^M
 seggiolone^M



lit^M à barreaux^M
 crib
 cuna^F
 Gitterbett^N
 lettino^M a sponde^F

tête^F de lit^M
 headboard
 cabecera^F
 Kopfteil^{MN}
 testiera^F

barrière^F
 barrier
 barrera^F
 Schutzgitter^N
 sponda^F proleittiva

barreau^M
 slat
 barrote^M
 Sprosse^F
 sbarra^F



parures^F de fenêtr^F

window accessories | accesorios^M para las ventanas^F | Dekorationen^F | accessori^M per finestre^F

volets^M d'intérieur^M
 indoor shutters
 postigos^M interiores
 Innenläden^M
 imposte^F ripiegabili



rideau^M de vitrage^M
 glass curtain
 cortina^F de ventana^F
 Fenstergardine^F
 tenda^F per finestra^F

rideau^M bonne femme^F
 cottage curtain
 cortinas^F recogidas
 Landhausgardine^F
 tendina^F arricciata

rideau^M brise-bise^M
 café curtain
 visillo^M
 Kaffeehausgardine^F
 tendina^F a mezzovetro^M



cantonnière^F
 valance
 guardamalleta^F
 Querbehang^M
 mantovana^F

embrasse^F
 tieback
 alzapaños^M
 Raffhalter^M
 bracciale^M

volant^M
 ruffle
 volante^M
 Volant^M
 volant^M

rideau^M
 curtain
 cortina^F
 Vorhang^M
 tenda^F

double rideau^M
 overdrapery
 doble cortina^F
 Übergardine^F
 soprattenda^F

patère^F à embrasse^F
 holdback
 anilla^F del cordón^M
 Raffhalter^M
 portabracciale^M

voilage^M
 sheer curtain
 visillos^M
 Store^M
 tenda^F trasparente

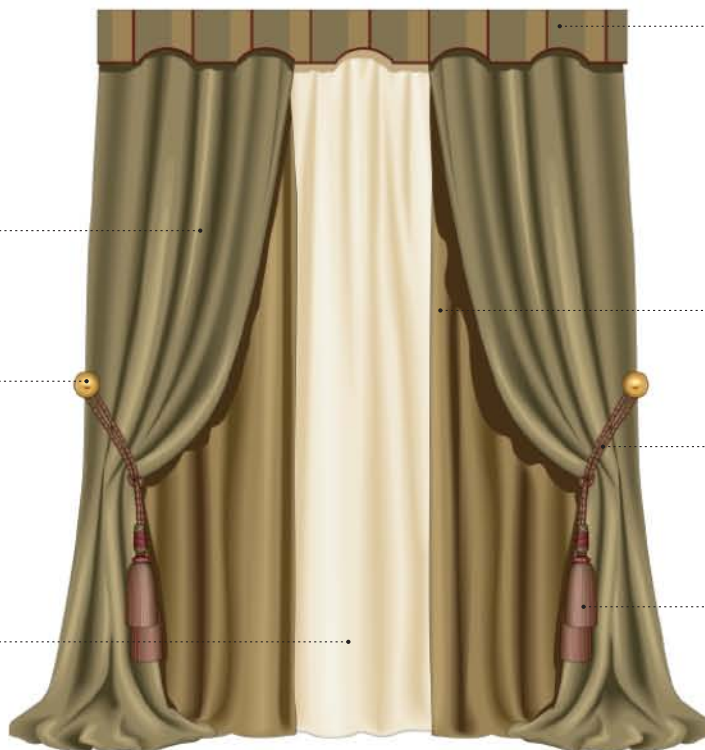

bandeau^M
 cornice
 cenefa^F
 Schabracke^F
 riloga^F sagomata

rideau^M
 draw drapery
 cortinas^F corredera
 Zugvorhang^M
 tendone^M oscurante

cordelière^F
 cord tieback
 cordón^M
 Kordel^F
 bracciale^M a cordoncino^M

gland^M
 tassel
 borla^F
 Troddel^F
 nappa^F



pli^M creux
 box pleat
 pliegue^M de cajón^M
 Schachtelfalte^F
 sfondo^M piega^F

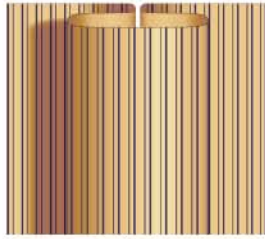

pli^M rond
 inverted pleat
 pliegue^M de cajón^M invertido
 eingelegte Falte^F
 cannone^M



pli^M pincé
 pinch pleat
 pliegue^M de pinza^F
 Kirsorfalte^F
 arricciatura^F a pince^F

exemples^M de plis^M
 examples of pleats
 ejemplos^M de fruncidos^M
 Beispiele^N für Kräuselfalten^F
 esempi^M di arricciature^F



tête^F plissée
 pleated heading
 cenefa^F plisada
 Kirschband^N
 fettuccia^F plissettata



fronçage^M tuyauté
 pencil pleat heading
 cenefa^F plisada de canutillo^M
 Bleistiftfaltenband^N
 arricciatura^F a cannoncino^M



tête^F froncée
 shirred heading
 cenefa^F fruncida
 Durchzug^M
 fettuccia^F arricciata



cantonnière^F drapée
 draped swag
 cenefa^F drapeada
 Freihand-Dekoration^F
 festone^M drappeggiato

exemples^M de têtes^F
 examples of headings
 ejemplos^M de cenefas^F
 Beispiele^N für Vorhangköpfe^M
 esempi^M di fettucce^F



rideau^M coulissé
 attached curtain
 cortina^F sujeta de doble barra^F
 Spanner^M
 tenda^F a vetro^M



rideaux^M croisés
 crisscross curtains
 cortinas^F cruzadas
 Raffgardine^F
 tende^F con sormonto^M totale



rideau^M flottant
 loose curtain
 cortina^F suelta corrediza
 loser Vorhang^M
 tenda^F a strappo^M



rideau^M ballon^M
 balloon curtain
 cortina^F abombada
 Wolkenstore^M
 tenda^F a palloncino^M

exemples^M de rideaux^M
 examples of curtains
 ejemplos^M de cortinas^F
 Beispiele^N für Vorhänge^M
 esempi^M di tende^F

parures de fenêtré

tringles^F
 poles
 varillas^F
 Gardinenstangen^F
 bastoni^M da tenda^F

tringle^F-barre^F
 curtain pole
 barra^F de cortina^F
 Gardinenstange^F
 bastone^M da tenda^F

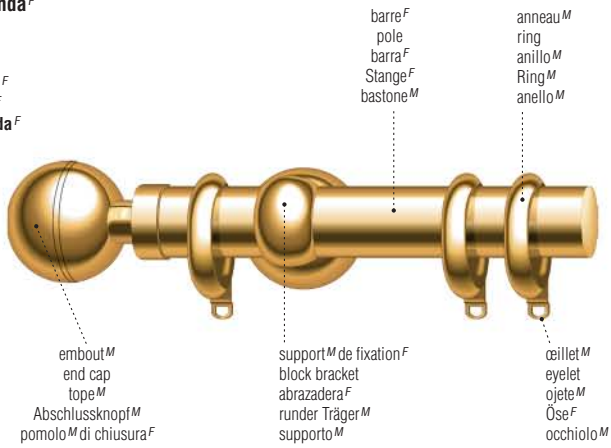

tringle^F simple
 single curtain rod
 barra^F de varilla^F simple
 einläufige Gardinenstange^F
 binario^M semplice



barre^F lisse
 plain pole
 barra^F lisa
 einfache Stange^F
 bastone^M liscio



barre^F cannelée
 fluted pole
 barra^F acanalada
 Vollmessingstange^F
 bastone^M scanalato



tringle^F double
 double curtain rod
 barra^F de varilla^F doble
 zweiläufige Gardinenstange^F
 binario^M doppio



tringle^F-rail^M
 curtain track
 riel^M
 Gardinenschiene^F
 binario^M da tenda^F

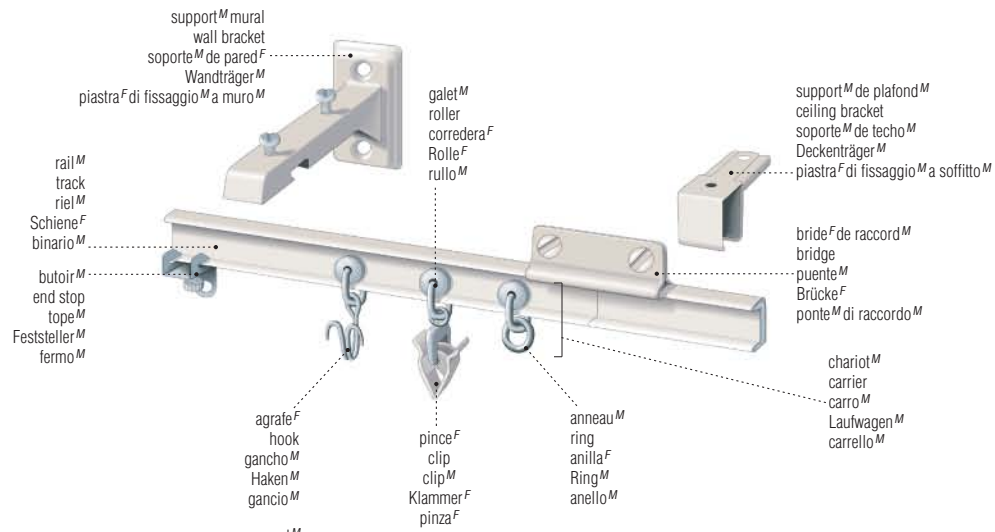

tringle^F extensible
 traverse rod
 cortina^F de riel^M
 Kopschiene^F
 riloga^F estensibile

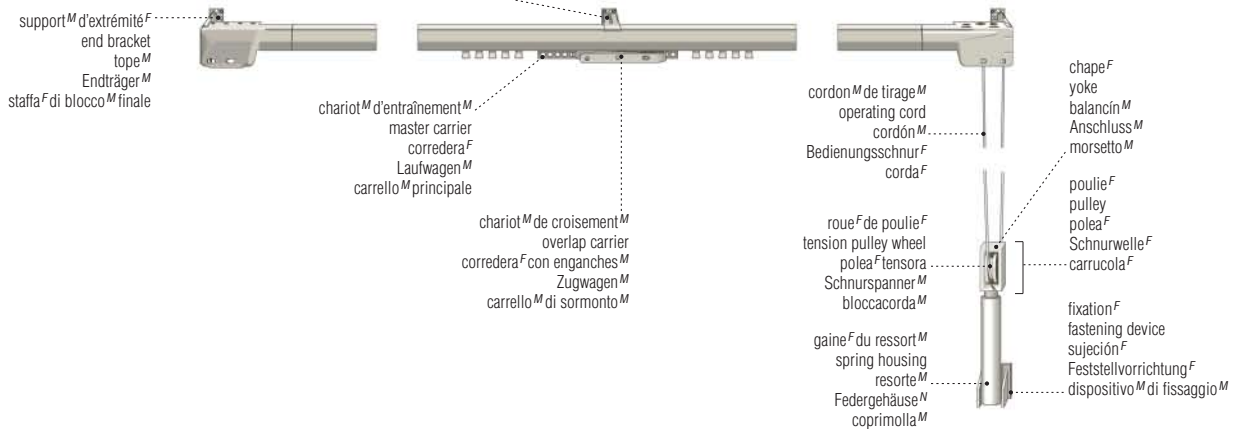

stores^M
 blinds
 persianas^F enrollables
 Rollo^N und Jalousie^F
 tende^F avvolgibili

store^M à enroulement^M automatique
 roller shade
 persiana^F enrollable automática
 Rollo^N
 tenda^F avvolgibile

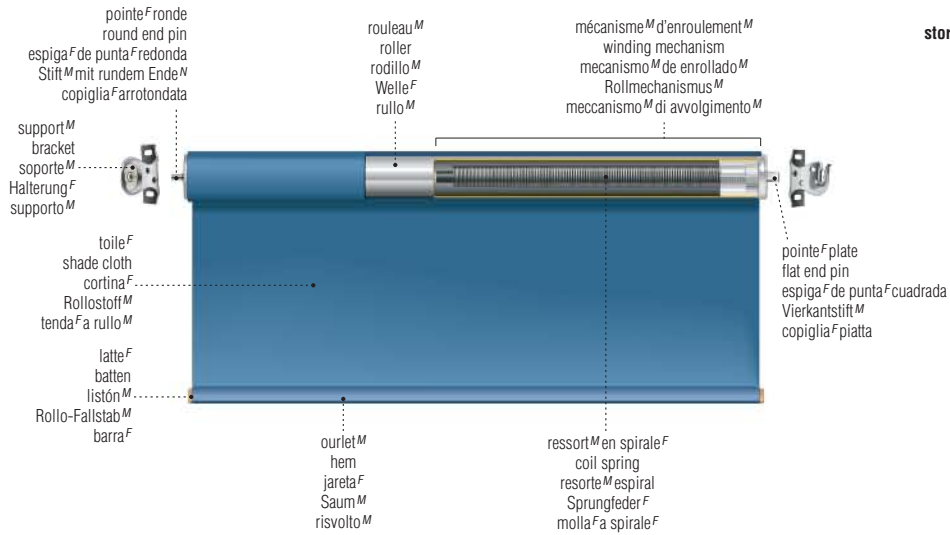

store^M vénitien
 Venetian blind
 persiana^F veneziana
 Jalousie^F
 veneziana^F

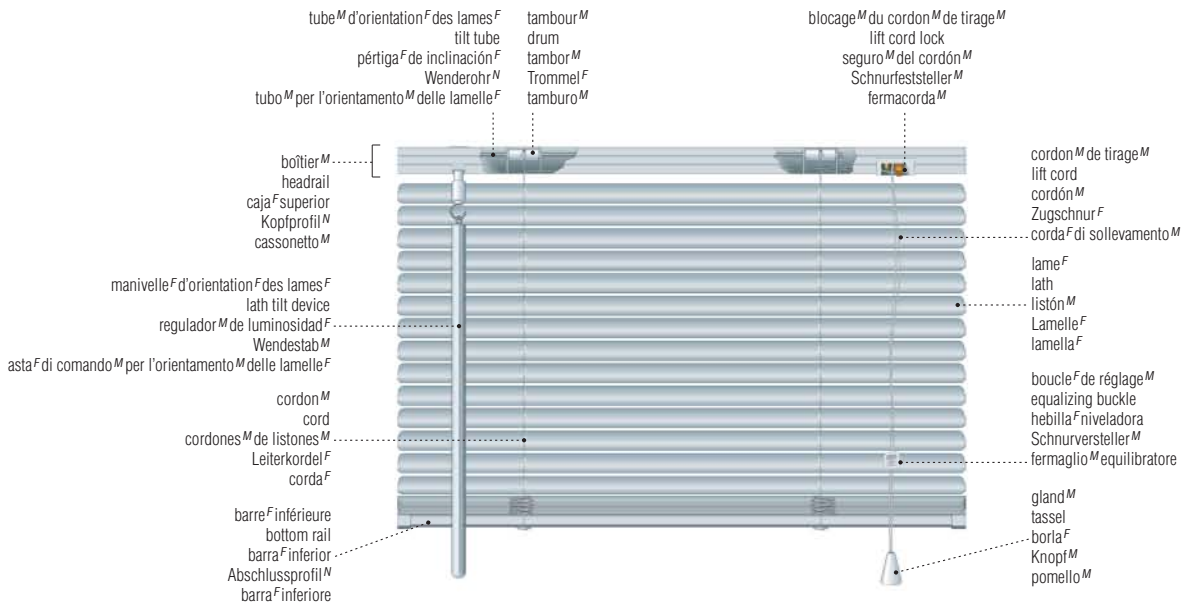

store^M bateau^M; store^M romain
 roman shade
 persiana^F romana
 Raffrollo^N
 tenda^F a pacchetto^M

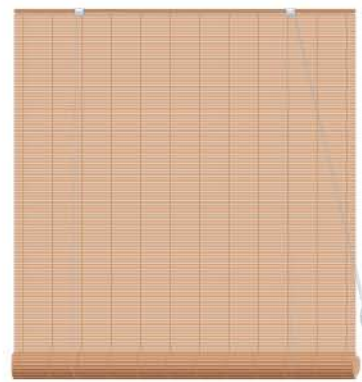

store^M à enroulement^M manuel
 roll-up blind
 persiana^F enrollable
 Zugrollo^N
 tenda^F avvolgibile

luminaires^M

lights | lámparas^F | Lampen^F | luci^F



spot^M à pince^F
 clamp spotlight
 lámpara^F de pinza^F
 Klemmspot^M
 faretto^M a pinza^F



plafonnier^M
 ceiling fitting
 plafón^M
 Deckenleuchte^F
 plafoniera^F

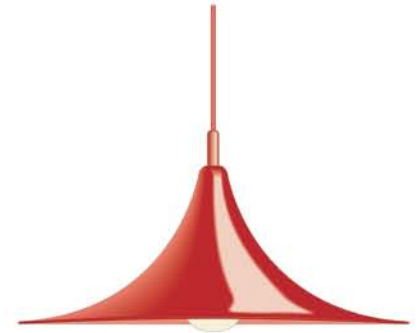

suspension^F
 hanging pendant
 lámpara^F de techo^M
 Hängeleuchte^F
 lampada^F a sospensione^F



lampe^F de bureau^M halogène
 halogen desk lamp
 lámpara^F de despacho^M halógena
 Halogen^M-Tischleuchte^F
 lampada^F alogena da tavolo^M

bras^M
 arm
 brazo^M
 Arm^M
 braccio^M
 socle^M
 base
 base^F
 Fuß^M
 base^F

lampe^F d'architecte^M
 adjustable lamp
 flexo^M
 Arbeitsleuchte^F
 lampada^F a braccio^M regolabile

interrupteur^M
 on-off switch
 interruptor^M
 Ein-/Ausschalter^M
 interruttore^M

abat-jour^M
 shade
 pantalla^F
 Schirm^M
 paralume^M

bras^M
 arm
 brazo^M
 Arm^M
 braccio^M

ressort^M
 spring
 resorte^M
 Feder^F
 molla^F

support^M de fixation^F
 adjustable clamp
 tornillo^M de ajuste^M
 verstellbare Klemme^F
 morsetto^M regolabile



lampe^F liseuse
 bed lamp
 lámpara^F de cabecera^F
 Leseleuchte^F
 lampada^F da lettura^F

abat-jour^M
 shade
 pantalla^F
 Schirm^M
 paralume^M

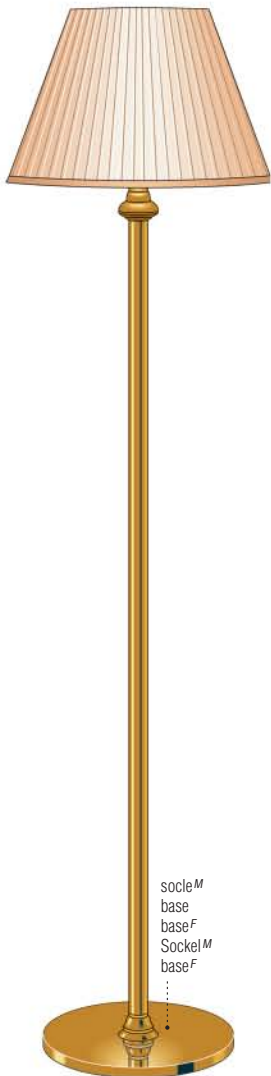

lampadaire^M
 floor lamp
 lámpara^F de pie^M
 Standleuchte^F
 lampada^F a stelo^M

socle^M
 base
 base^F
 Sockel^M
 base^F

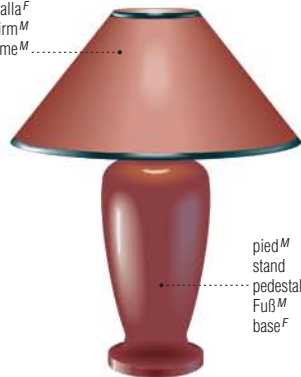

lampe^F de table^F
 table lamp
 lámpara^F de mesa^F
 Tischleuchte^F
 lampada^F da tavolo^M

pied^M
 stand
 pedestal^M
 Fuß^M
 base^F



lampe^F de bureau^M
 desk lamp
 lámpara^F de escritorio^M
 Schreibtischleuchte^F
 lampada^F da tavolo^M

lustre^M
 chandelier
 araña^F
 Kronleuchter^M
 lampadario^M

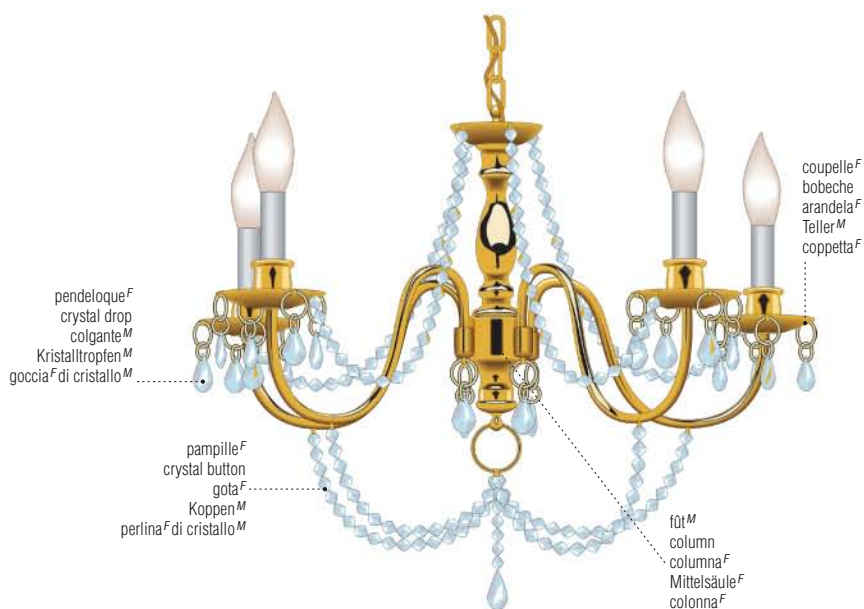

pendeloque^F
 crystal drop
 colgante^M
 Kristalltropfen^M
 gocciola^F di cristallo^M

pampille^F
 crystal button
 gota^F
 Koppfen^M
 perlina^F di cristallo^M

coupelle^F
 bobèche
 arandela^F
 Teller^M
 coppetta^F

fût^M
 column
 columna^F
 Mittelsäule^F
 colonna^F

rail^M d'éclairage^M
 track lighting
 riel^M de iluminación^F
 Beleuchtungsschiene^F
 faretto^M da binario^M



gouttière^F
 bar frame
 armazón^M
 Schiene^F
 binario^M

transformateur^M
 transformer
 transformador^M
 Transformator^M
 trasformatore^M

manette^F de contact^M
 contact lever
 interruptor^M
 Befestigungshebel^M
 leva^F di contatto^M

spot^M
 spot
 foco^M
 Spot^M
 faretto^M orientabile



lanterne^F murale
 wall lantern
 farol^M
 Wandleterne^F
 lampione^M da parete^F



applique^F
 sconce
 aplique^M
 Wandleuchte^F
 lampada^F da parete^F



applique^F orientable
 swivel wall lamp
 lámpara^F orientable de pared^F
 Scherenteuchte^F
 lampada^F da parete^F con braccio^M estensibile

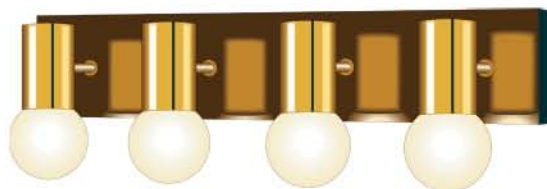

rampe^F d'éclairage^M
 strip light
 lámparas^F en serie^F
 Lampenreihe^F
 lampade^F in serie^F



lanterne^F de pied^M
 post lantern
 farola^F
 Straßenlaterne^F
 lampione^M

appareils^M électroménagers

domestic appliances | aparatos^M electrodomésticos | Haushaltsgeräte^M | elettrodomestici^M

fer^M à vapeur^F
steam iron
plancha^F de vapor^M
Dampfbügeleisen^N
ferro^M da stiro^M a vapore^M

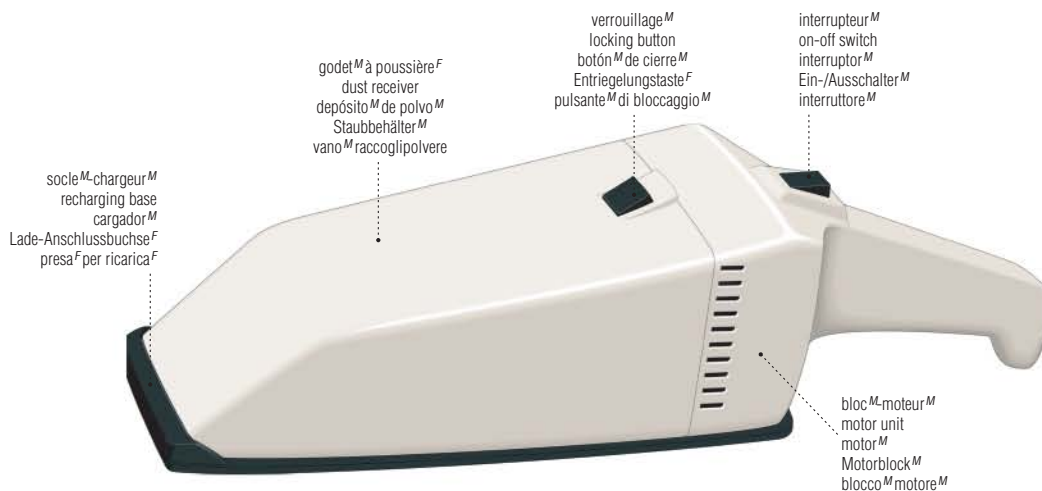

aspirateur^M-balai^M
upright vacuum cleaner
escoba^F eléctrica
Handstaubsauger^M
aspirapolvere^M verticale



aspirateur^M-traîneau^M
canister vacuum cleaner
aspirador^M
Bodenstaubsauger^M
aspirapolvere^M

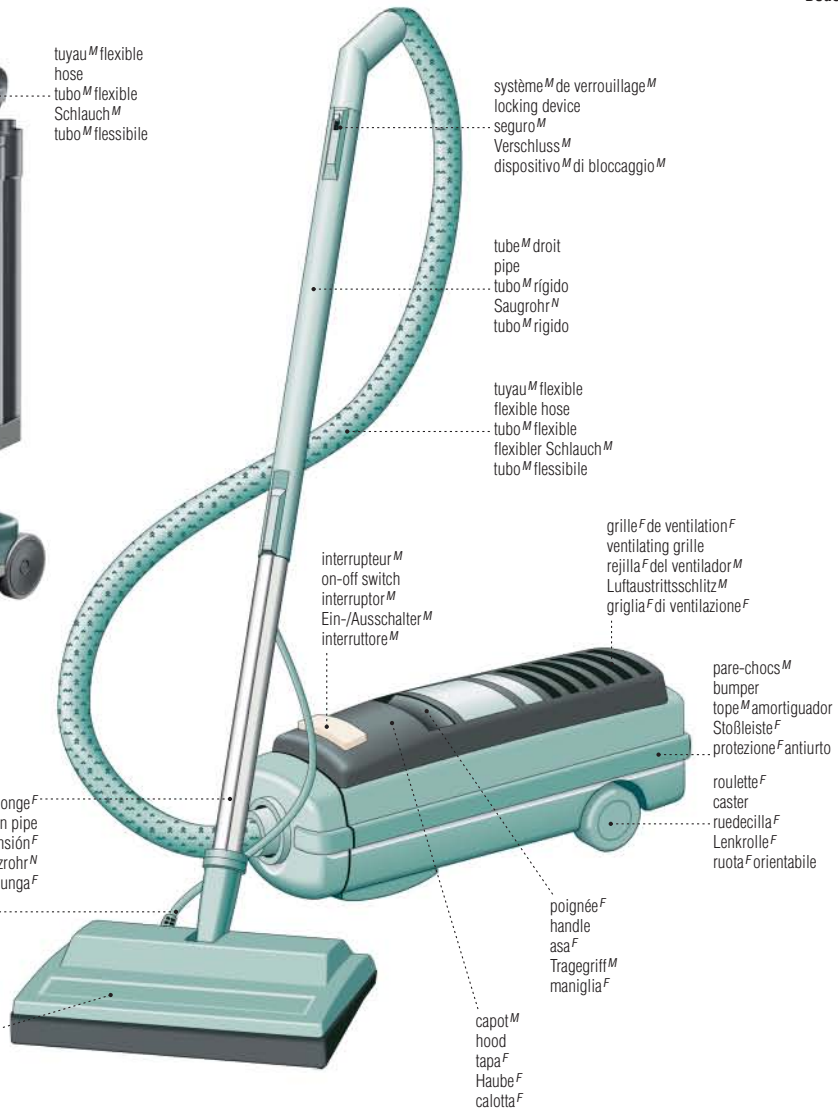

suqueur^M triangulaire à tissus^M
upholstery nozzle
boquilla^F para tapicería^F
Polsterdüse^F
bocchetta^F per tappezzeria^F



brosse^F à épousseter
dusting brush
cepillo^M-plumero^M
Saugbürste^F
spazzola^F a pennello^M



suqueur^M plat
crevice tool
boquilla^F rinconera
Fugendüse^F
bocchetta^F per fessure^F



brosse^F à planchers^M
floor brush
cepillo^M para suelos^M
Bürste^F
spazzola^F per pavimenti^M

accessoires^M
cleaning tools
accesorios^M
Saugzubehör^N
accessori^M di pulitura^N

appareils^M électroménagers

hotte^F
 range hood
 campana^F
 Dunstabzugshaube^F
 cappa^F



filtre^M
 filter
 filtro^M
 Filter^M
 filtro^M

serpentin^M
 surface element
 placa^F eléctrica
 Kochplatte^F
 piastra^F elettrica

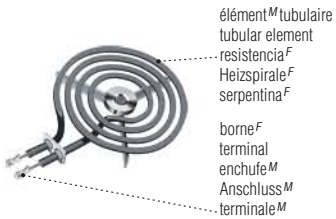

élément^M tubulaire
 tubular element
 resistencia^F
 Heizspirale^F
 serpentina^F
 borne^F
 terminal
 enchufe^M
 Anschluss^M
 terminale^M



cuvette^F
 drip bowl
 protector^M
 Auffangschüssel^F
 bacinella^F raccogliogocce



anneau^M
 trim ring
 arandela^F
 Schutzring^M
 anello^M di chiusura^F

cuisinière^F à gaz^M
 gas range
 cocina^F de gas^M
 Gasher^M
 cucina^F a gas^M

table^F de travail^M
 cooktop
 encimera^F
 Kochmulde^F
 piano^M di cottura^F

four^M
 oven
 horno^M
 Backofen^M
 forno^M

hublot^M
 window
 visor^M
 Sichtfenster^N
 finestra^F di controllo^M



grille^F
 grate
 rejilla^F
 Rost^M
 griglia^F

brûleur^M
 burner
 quemador^M
 Brenner^M
 bruciatore^M

robinets^M
 burner control knobs
 mandos^M de los quemadores^M
 Regelschalter^M
 manopole^F di comando^M dei bruciatori^M

tableau^M de commande^F
 control panel
 panel^M de mandos^M
 Bedienleiste^F
 quadro^M di comando^M

poignée^F
 handle
 tirador^M
 Griff^M
 maniglia^F

grille^F
 rack
 parrilla^F
 Rost^M
 griglia^F

porte^F
 door
 puerta^F
 Backofentür^F
 sportello^M

cuisinière^F électrique
 electric range
 cocina^F eléctrica
 Elektroherd^M
 cucina^F elettrica

élément^M de cuisson^F
 cooking unit
 zona^F de cocción^F
 Kochfeld^N
 elemento^M di cottura^F
 horloge^F programmatrice
 clock timer
 reloj^M
 Schaltuhr^F
 contaminuti^M

surface^F de cuisson^F
 cooktop
 encimera^F
 Kochmulde^F
 piano^M di cottura^F

tableau^M de commande^F
 control panel
 panel^M de mandos^M
 Bedienleiste^F
 quadro^M di comando^M

bouton^M de commande^F
 control knob
 botón^M de mando^M
 Schalter^M
 manopola^F

poignée^F
 handle
 asa^F
 Griff^M
 maniglia^F

hublot^M
 window
 visor^M
 Sichtfenster^N
 finestra^F di controllo^M

rebord^M
 cooktop edge
 borde^M
 Herdkante^F
 bordo^M del piano^M di cottura^F

four^M
 oven
 horno^M
 Backofen^M
 forno^M

grille^F
 rack
 parrilla^F
 Rost^M
 griglia^F

tiroir^M
 drawer
 cajón^M calentaplatos
 Auszug^M
 cassetto^M

congélateur^M coffre^M
chest freezer
arcón^M congelador
Gefriertruhe^F
congelatore^M orizzontale



réfrigérateur^M
refrigerator
frigorífico^M
Kühlschrank^M
frigorifero^M



appareils^M électroménagers

lave-linge^M à chargement^M frontal; laveuse^F à chargement^M frontal
front-loading washer
lavadora^F de carga^F frontal
Waschmaschine^F (Frontlader^M)
lavabiancheria^F a carica^F frontale



lave-linge^M à chargement^M vertical; laveuse^F à chargement^M vertical
top-loading washer
lavadora^F de carga^F superior
Toplader^M
lavabiancheria^F a carica^F verticale

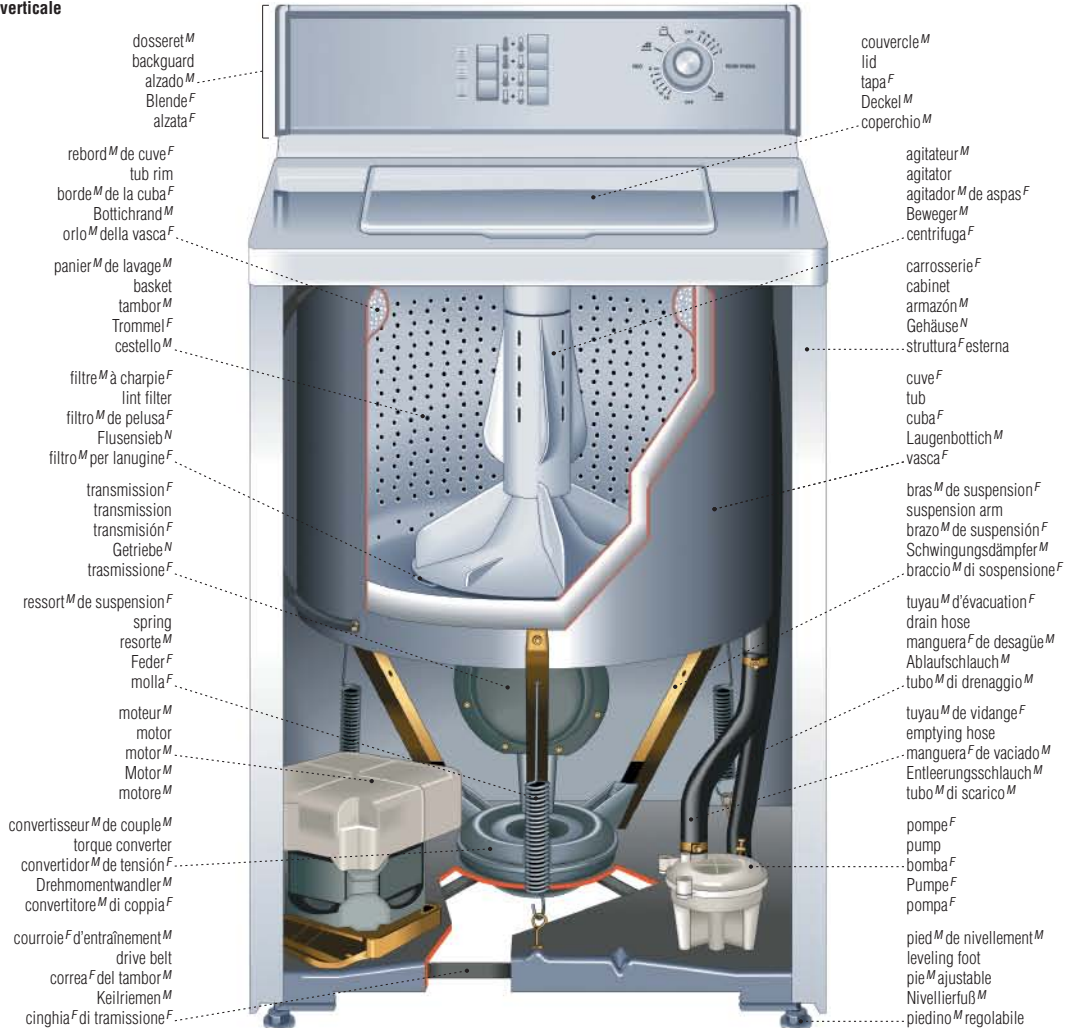

sèche-linge^M électrique; sècheuse^F
 electric dryer
 secadora^F de ropa^F
 Wäschetrockner^M
 asciugatrice^F



interrupteur^M de démarrage^M
 start switch
 interruptor^M
 Einschalter^M
 pulsante^M di accensione^F

programmeur^M
 control knob
 programador^M
 Programmwähler^M
 programmatore^M

porte^F
 door
 puerta^F
 Tür^F
 portello^M

tableau^M de commande^F
 control panel
 panel^M de control^M
 Bedienleiste^F
 quadro^M di comando^M
 sélecteur^M de température^F
 temperature selector
 selector^M de temperatura^F
 Temperaturwähler^M
 termostato^M

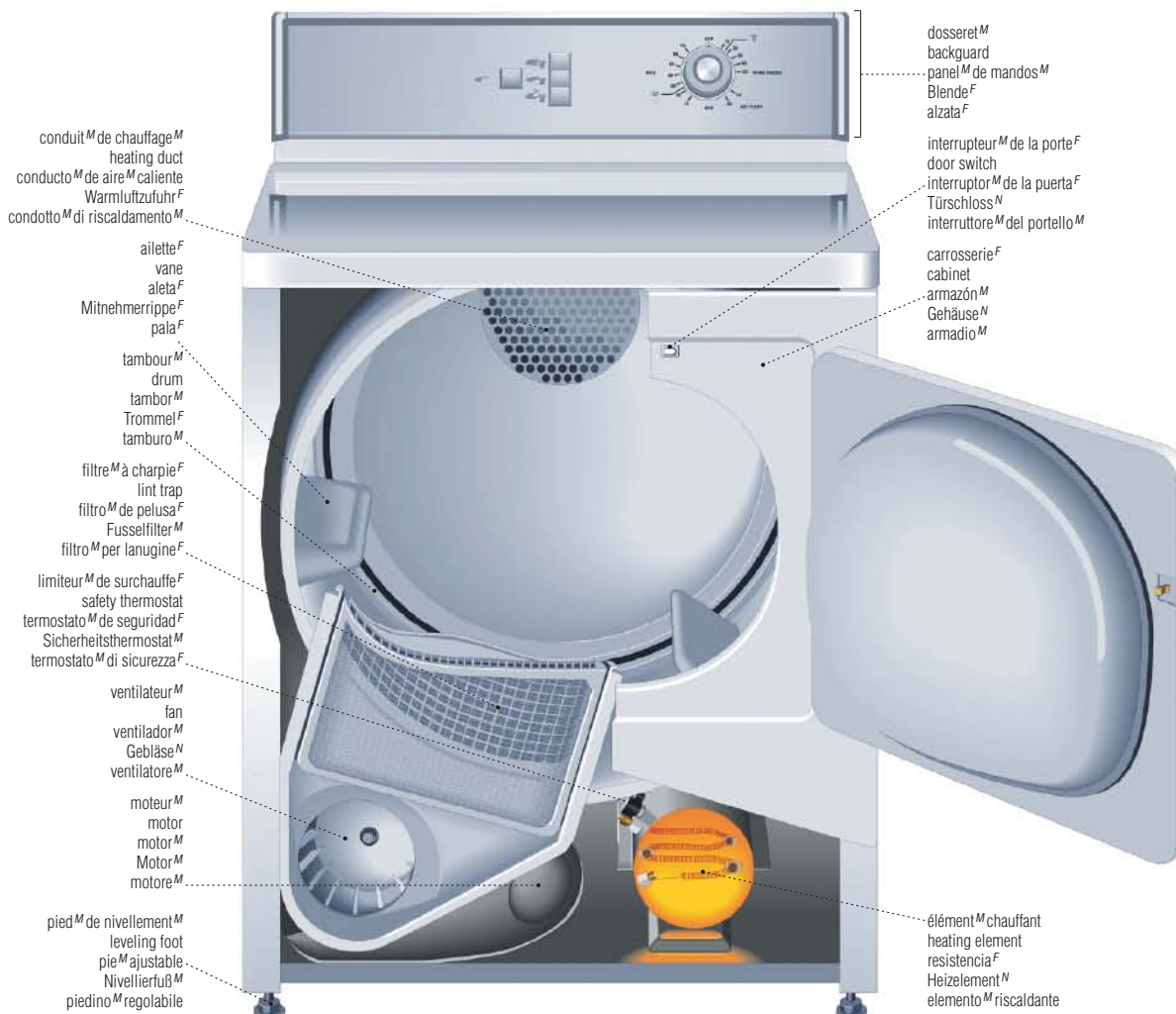

conduit^M de chauffage^M
 heating duct
 conducto^M de aire^M caliente
 Warmluftzufuhr^F
 condotto^M di riscaldamento^M

aillette^F
 vane
 aleta^F
 Mitnehmerrippe^F
 pala^F

tambour^M
 drum
 tambor^M
 Trommel^F
 tamburo^M

filtre^M à charpie^F
 lint trap
 filtro^M de pelusa^F
 Fusselfilter^M
 filtro^M per lanugine^F

limiteur^M de surchauffe^F
 safety thermostat
 termostato^M de seguridad^F
 Sicherheitsthermostat^M
 termostato^M di sicurezza^F

ventilateur^M
 fan
 ventilador^M
 Gebläse^N
 ventilatore^M

moteur^M
 motor
 motor^M
 Motor^M
 motore^M

pied^M de nivellement^M
 levelling foot
 pie^M ajustable
 Nivellierfuß^M
 piedino^M regolabile

dossier^M
 backguard
 panel^M de mandos^M
 Blende^F
 alzata^F

interrupteur^M de la porte^F
 door switch
 interruptor^M de la puerta^F
 Türschloss^N
 interruttore^M del portello^M

carrosserie^F
 cabinet
 armazón^M
 Gehäuse^N
 armadio^M

élément^M chauffant
 heating element
 resistencia^F
 Heizelement^N
 elemento^M riscaldante

appareils électroménagers

tableau^M de commande^F
 control panel
 panel^M de control^M
 Bedienleiste^F
 quadro^M di comando^M

boutons^M de commande^F
 control buttons
 botones^M de selección^F
 Funktionstasten^F
 tasti^M di comando^M

voyant^M lumineux
 signal lamp
 piloto^M
 Kontrollleuchte^F
 spia^F luminosa

grille^F d'aération^F
 air vent
 rejilla^F de ventilación^F
 Belüftungsschlitze^M
 sfiatatoio^M



poignée^F
 handle
 tirador^M
 Griff^M
 maniglia^F

lave-vaisselle^M
 dishwasher
 lavavajillas^M
 Geschirrspülmaschine^F
 lavastoviglie^F

panier^M
 rack
 cesto^M
 Korb^M
 cestello^M

tourelle^F
 wash tower
 torrecilla^F de lavado^M
 Wascherarm^M
 torre^F di lavaggio^M

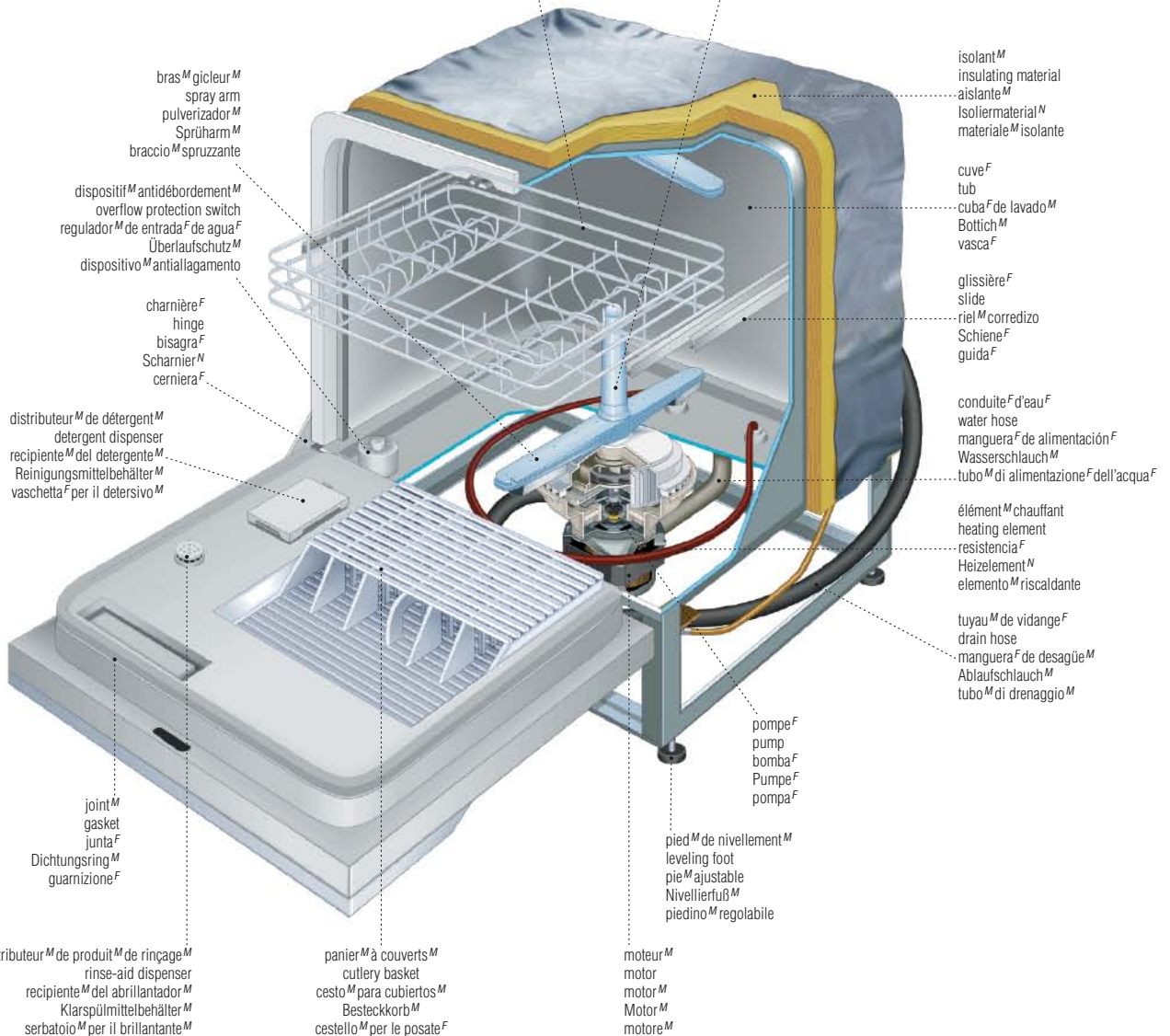

bras^M gicleur^M
 spray arm
 pulverizador^M
 Sprühharm^M
 braccio^M spruzzante

dispositif^M antidébordement^M
 overflow protection switch
 regulador^M de entrada^F de agua^F
 Überlaufschutz^M
 dispositivo^M antiallagamento

charnière^F
 hinge
 bisagra^F
 Scharnier^M
 cerniera^F

distributeur^M de détergent^M
 detergent dispenser
 recipiente^M del detergente^M
 Reinigungsmittelbehälter^M
 vaschetta^F per il detersivo^M

joint^M
 gasket
 junta^F
 Dichtungsring^M
 guarnizione^F

distributeur^M de produit^M de rinçage^M
 rinse-aid dispenser
 recipiente^M del abrillantador^M
 Klarspülmittelbehälter^M
 serbatoio^M per il brillantante^M

panier^M à couverts^M
 cutlery basket
 cesto^M para cubiertos^M
 Besteckkorb^M
 cestello^M per le posate^F

moteur^M
 motor
 motor^M
 Motor^M
 motore^M

isolant^M
 insulating material
 aislante^M
 Isoliermaterial^M
 materiale^M isolante

cuve^F
 tub
 cuba^F de lavado^M
 Bottich^M
 vasca^F

glissière^F
 slide
 riel^M corredizo
 Schiene^F
 guida^F

conduite^F d'eau^F
 water hose
 manguera^F de alimentación^F
 Wasserschlauch^M
 tubo^M di alimentazione^F dell'acqua^F

élément^M chauffant
 heating element
 resistencia^F
 Heizelement^M
 elemento^M riscaldante

tuyau^M de vidange^F
 drain hose
 manguera^F de desagüe^M
 Ablaufschlauch^M
 tubo^M di drenaggio^M

pompe^F
 pump
 bomba^F
 Pumpe^F
 pompa^F

ped^M de nivellement^M
 leveling foot
 pie^M ajustable
 Nivellierfuß^M
 piedino^M regolabile

torchon^M
 kitchen towel
 bayeta^F de cocina^F
 Geschirrtuch^M
 strofinaccio^M da cucina^F



éponge^F à récurer
 scouring pad
 estropajo^M con esponja^F
 Putzschwamm^M
 spugna^F abrasiva



pelle^F à poussière^F; porte-poussière^M
 dustpan
 recogedor^M
 Kehrschaufel^F
 paletta^F



balai^M
 broom
 escoba^F
 Besen^M
 scopa^F

balai^M à franges^F; vadrouille^F
 mop
 fregona^F
 Mopp^M
 scopa^F a frangia^F

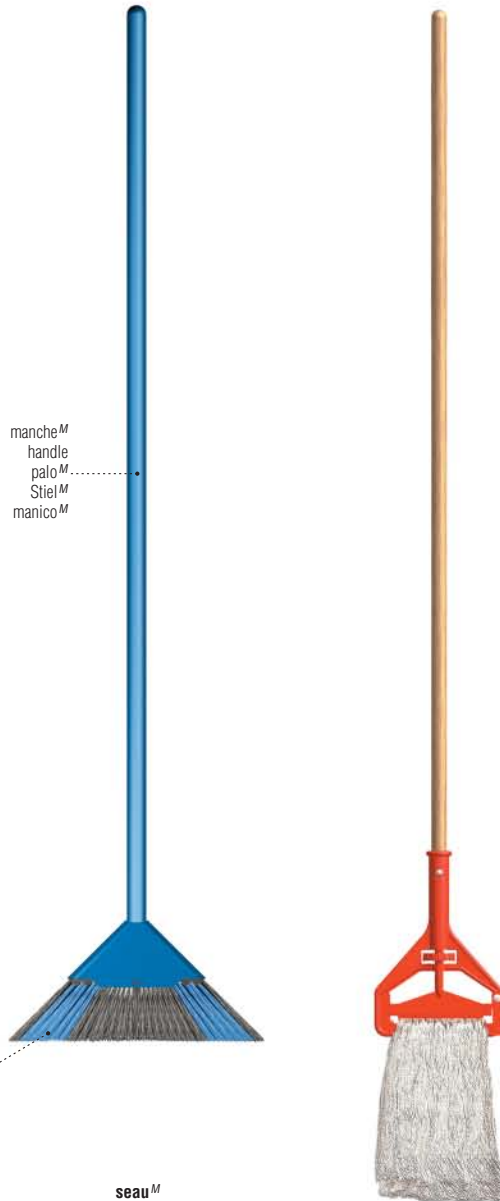

manche^M
 handle
 palo^M
 Stiel^M
 manico^M

fibres^F
 fibers
 cerdas^F
 Borsten^F
 setole^F

brosse^F
 brush
 cepillo^M
 Bürste^F
 spazzola^F

monture^F
 block
 lomo^M
 Bürstenkörper^M
 dorso^M



fibres^F
 fibers
 cerdas^F
 Borsten^F
 setole^F

poubelle^F
 trash can
 cubo^M de basura^F
 Abfalleimer^M
 bidone^M dei rifiuti^M



couvercle^M
 lid
 tapa^F
 Deckel^M
 coperchio^M

poignée^F
 handle
 asa^F
 Griff^M
 manico^M

seau^M
 pail
 cubo^M
 Eimer^M
 secchio^M



bec^M verseur
 pouring spout
 pitorro^M
 Ausguss^M
 beccuccio^M

anse^F
 handle
 asa^F
 Henkel^M
 manico^M



BRICOLAGE ET JARDINAGE

DO-IT-YOURSELF AND GARDENING | BRICOLAJE Y JARDINERÍA | HEIMWERKEN UND GARTENARBEIT |
FAI DA TE E GIARDINAGGIO

298

Bricolage

- 298 matériaux de base
- 299 matériaux de revêtement
- 299 isolants
- 300 bois
- 301 menuiserie : outils pour clouer
- 302 menuiserie : outils pour visser
- 303 menuiserie : outils pour scier
- 306 menuiserie : outils pour percer
- 308 menuiserie : outils pour façonner
- 310 menuiserie : outils pour serrer
- 313 menuiserie : instruments de traçage et de mesure
- 313 menuiserie : matériel divers
- 314 plomberie : outils
- 315 maçonnerie : outils
- 316 électricité : outils
- 318 soudage : outils
- 320 peinture d'entretien
- 321 échelles et escabeaux

322

Jardinage

- 322 jardin d'agrément
- 323 équipement divers
- 324 outils pour semer et planter
- 325 jeu de petits outils
- 326 outils pour remuer la terre
- 328 outils pour arroser
- 330 outils pour couper
- 332 soins de la pelouse

matériaux^M de base^F

basic building materials | materiales^M básicos | die wichtigsten Baumaterialien^M | materiali^M da costruzione^F di base^F

brique^F
brick
ladrillo^M
Ziegelstein^M
mattono^M



brique^F pleine
solid brick
ladrillo^M macizo
Vollziegel^M
mattono^M pieno



brique^F perforée
perforated brick
ladrillo^M perforado
Lochziegel^M
mattono^M perforato

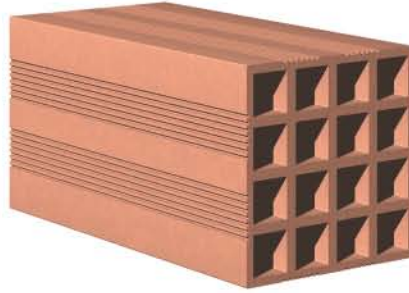

brique^F creuse
hollow brick
ladrillo^M hueco
Hohlziegel^M
mattono^M forato

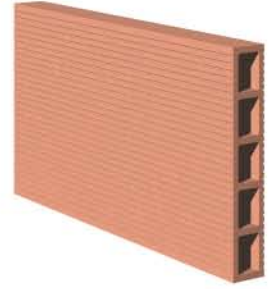

brique^F plâtrière
partition tile
ladrillo^M tabiquero
Tonhohlplatte^F
mattono^M forato per tramezzo^M

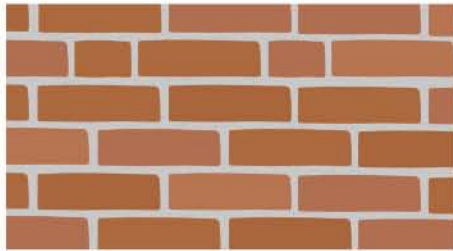

mur^M de briques^F
brick wall
muro^M de ladrillos^M
Ziegelmauer^F
muro^M di mattoni^M



brique^F réfractaire
firebrick
ladrillo^M refractario
feuerfester Ziegel^M
mattono^M refrattario



mortier^M
mortar
mortero^M
Mörtel^M
malta^F

pierre^F
stone
piedra^F
Stein^M
pietra^F



dalle^F de pierre^F
flagstone
losa^F de piedra^F
Pflasterstein^M
pietra^F da lastrico^M



moellon^M
rubble
morrillo^M
Bruchstein^M
pietra^F da costruzione^F



pierre^F de taille^F
cut stone
piedra^M tallada
Haustein^M
pietra^F da taglio^M



mur^M de pierres^F
stone wall
muro^M de piedras^F
Steinmauer^F
muro^M di pietra^F

béton^M
concrete
hormigón^M
Beton^M
calcestruzzo^M



bloc^M de béton^M
concrete block
bloque^M de hormigón^M
Betonblock^M
blocco^M di calcestruzzo^M



béton^M précontraint
prestressed concrete
hormigón^M pretensado
Spannbeton^M
calcestruzzo^M precompresso



béton^M armé
reinforced concrete
hormigón^M armado
Stahlbeton^M
cemento^M armato



acier^M
steel
acero^M
Stahl^M
acciaio^M



papier^M goudronné
tar paper
fieltro^M asfáltico
Teerpappe^F
carta^F catramata



bardeau^M d'asphalte^M
asphalt shingle
teja^F de asfalto^M
Asphaltschindel^F
listello^M di cartonfeltro^M bitumato



bardeau^M
shingle
ripia^F
Schindel^F
scandola^F

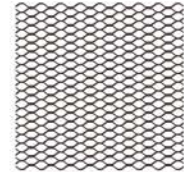

lattis^M métallique à losanges^M
diamond mesh metal lath
mallas^F de metal^M expandido
Streckmetall^{AL}-Unterlage^F
reticella^F metallica a maglie^F esagonali



tuile^F
tile
teja^F
Dachziegel^M
tegola^F



carreau^M de plâtre^M
gypsum tile
panel^M de yeso^M
Gipskartonplatte^F
piastrella^F di gesso^M

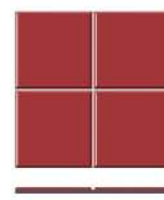

carreau^M
floor tile
baldosa^F
Fliese^F
piastrella^F per pavimenti^M



plaque^F de plâtre^M
gypsum board
tablero^M de yeso^M
Gipskarton^{AL}-Bauplatte^F
pannello^M di gesso^M

isolants^M

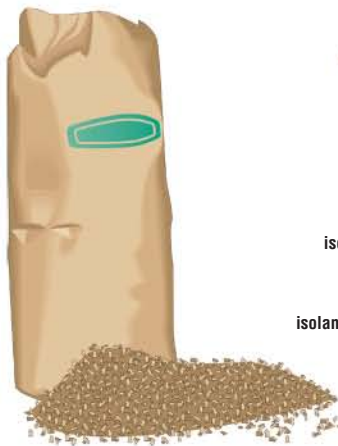

isolant^M en vrac^M
loose fill insulation
aislante^M a granel^M
Schüttungsisolierung^F
isolante^M sfuso granulare



isolant^M en ruban^M métallique
spring-metal insulation
cinta^F metálica
Metallbandisolierung^F
isolante^M a lamina^F metallica elastica



isolant^M en vinyile^M
vinyl insulation
aislante^M vinilico
Vinylisolierung^F
isolante^M vinilico



isolant^M en ruban^M
pipe-wrapping insulation
cinta^F aislante para tubería^F
Rohrummantelung^F
rivestimento^M isolante per tubi^M

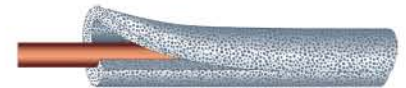

isolant^M en coquille^F
molded insulation
aislante^M premoldeado
vorgeformte Rohrummantelung^F
isolante^M preformato



isolant^M en caoutchouc^M, mousse^F
foam-rubber insulation
aislante^M de gomaespuma^F
Schaumgummiisolierung^F
isolante^M di gomma^F espansa



isolant^M en rouleau^M
blanket insulation
lana^F de vidrio^M aislante
Mattenisolierung^F
isolante^M in rotolo^M



isolant^M en panneau^M
board insulation
tablero^M rígido aislante
Plattenisolierung^F
pannelli^M isolanti



isolant^M moussé
foam insulation
espuma^F aislante^M
Bauschaumisolierung^F
schiuma^F isolante^M

bois^M

wood | madera^F | Holz^M | legno^M

coupe^F d'une bille^F
section of a log
corte^M de un tronco^M
Baumstamm^M im Querschnitt^M
sezione^F di un tronco^M

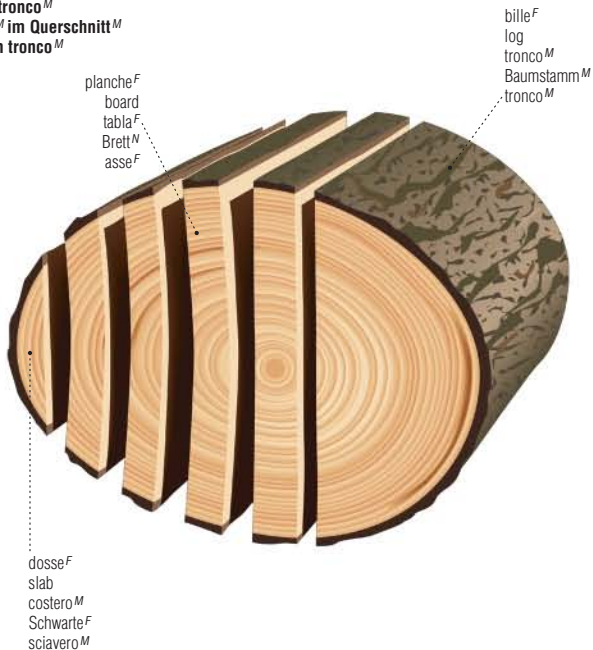

planche^F
board
tabla^F
Brett^N
asse^F

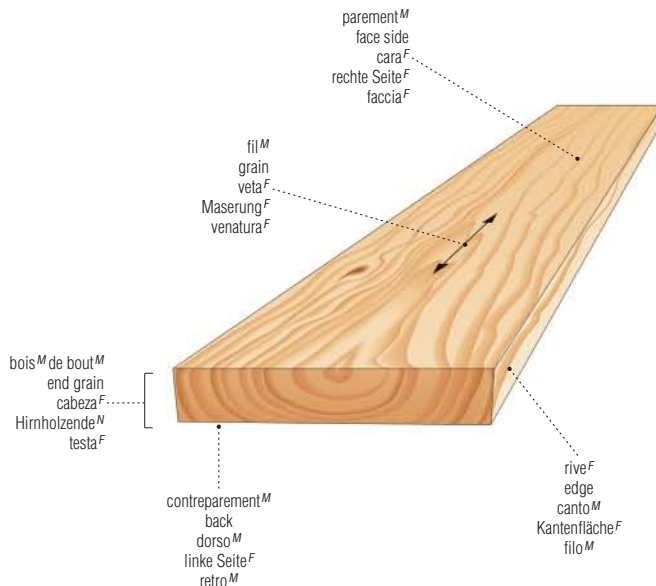

BRICOLAGE ET JARDINAGE

dérivés^M du bois^M
wood-based materials
láminas^F y tableros^M
Holzwerkstoffe^M
materiali^M derivati dal legno^M



placage^M déroulé
peeled veneer
chapa^F de madera^F de desenrollo^M
Schäl furnier^N
impiallacciatura^F

pli^M
ply
contrachapado^M
Sperrholzschichten^F
strato^M

contreplaqué^M multiplis
multi-ply plywood
contrachapado^M multiplex
Mehrschichtsperrholz^N
pannello^M di compensato^M multistrato

panneau^M à âme^F lattée
blockboard
tablero^M alistonado
Stabplatte^F
pannello^M di compensato^M impiallacciato

panneau^M à âme^F lamellée
laminboard
tablero^M laminado
Stäbchenplatte^F
pannello^M laminato in legno^M

panneau^M de copeaux^M
waferboard
tablero^M de partículas^F waferboard
Grobspanplatte^F
pannello^M di truciolato^M grezzo



panneau^M de fibres^F
hardboard
tablero^M de fibra^F de madera^F
Hartfaserplatte^F
pannello^M di truciolato^M



panneau^M de fibres^F perforé
perforated hardboard
tablero^M de fibra^F de madera^F perforada
gelochte Hartfaserplatte^F
pannello^M di truciolato^M forato



panneau^M de particules^F lamifié
plastic-laminated particle board
tablero^M de aglomerado^M plastificado
kunststoffbeschichtete Hartfaserplatte^F
pannello^M di truciolato^M laminato in plastica^F



panneau^M de particules^F
particle board
tablero^M de aglomerado^M
Spanplatte^F
pannello^M di masonite^F

menuiserie^F : outils^M pour clouer

carpentry: nailing tools | carpintería^F: herramientas^F para clavar | Bautischlerei^F: Nagelwerkzeuge^M | carpenteria^F: attrezzi^M per chiodare



marteau^M de charpentier^M
claw hammer
martillo^M de uña^F
Zimmermannshammer^M
martello^M da falegname^M

marteau^M de menuisier^M
carpenter's hammer
martillo^M de carpintero^M
Hammer^M
martello^M da carpentiere^M

marteau^M à panne^F ronde
ball-peen hammer
martillo^M de bola^F
Hammer^M mit runder Bahn^F
martello^M a penna^F tonda

maillet^M
mallet
mazo^M
Holzhammer^M
mazzuolo^M

exemples^M de clous^M
examples of nails
ejemplos^M de clavos^M
Beispiele^N für Nägel^M
esempi^M di chiodi^M

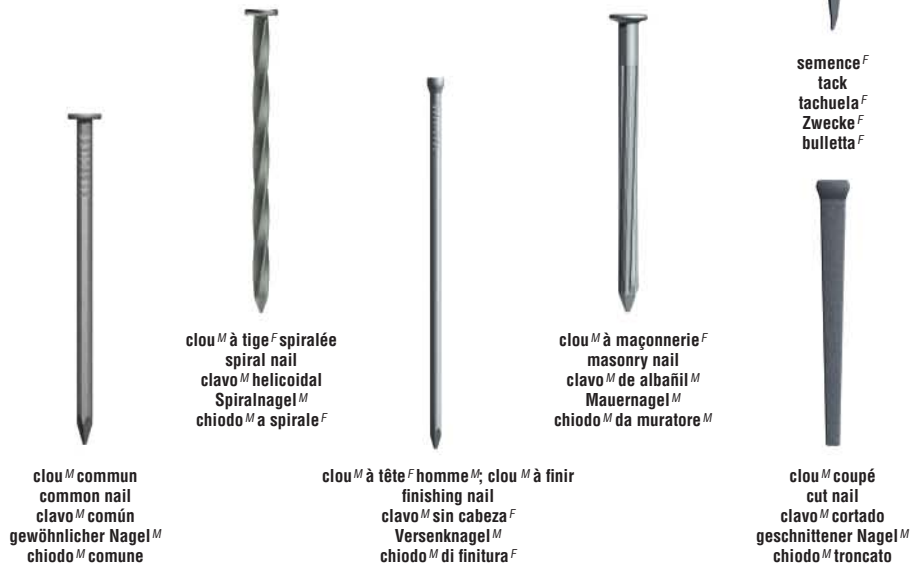

menuiserie^F : outils^M pour visser

carpentry: screwing tools | carpintería^F: herramientas^F para atornillar | Bautischlerei^F: Schraubwerkzeuge^M | carpenteria^F: utensili^M per avvitare

tournevis^M
screwdriver
destornillador^M
Schraubenzieher^M
cacciavite^M

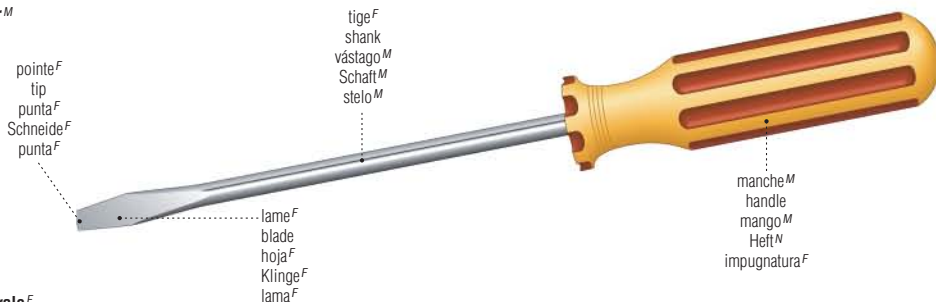

tournevis^M à spirale^F
spiral screwdriver
destornillador^M de trinquete^M
Drillschraubenzieher^M
cacciavite^M automatico

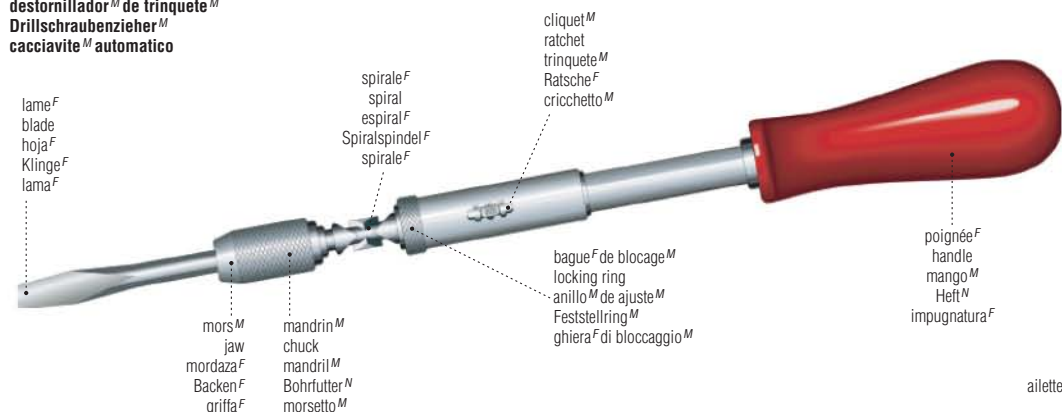

tournevis^M sans fil^M
cordless screwdriver
destornillador^M inalámbrico
Batterie-Schraubendreher^M
cacciavite^M con batteria^F incorporata



vis^F
screw
tornillo^M
Schraube^F
vite^F

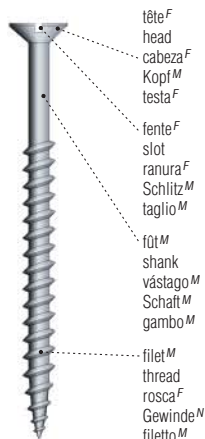

exemples^M de pointes^F
examples of tips
tipos^M de puntas^F
Klingenarten^F
tipi^M di punte^F

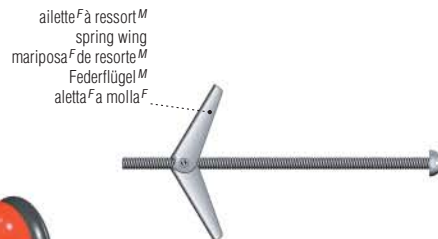
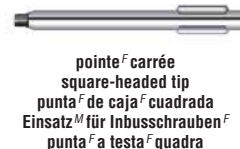

boulon^M à ailettes^F
toggle bolt
perno^M para falso plafón^M
Knebelbolzen^M
ancora^F a scatto^M



boulon^M à gaine^F d'expansion^F
expansion bolt
perno^M de expansión^F
Spreizdübel^M
bullone^M a espansione^F

exemples^M de têtes^F
examples of heads
tipos^M de cabeza^F
Kopfarten^F
tipi^M di teste^F



tête^F plate
flat head
tornillo^M de cabeza^F avellanada
Senkkopf^M mit Schlitz^M
testa^F piatta



tête^F ronde
round head
tornillo^M de cabeza^F redonda
Rundkopf^M mit Schlitz^M
testa^F tonda



tête^F à sens^M unique
one-way head
tornillo^M de un solo sentido^M
Sicherungskopf^M
testa^F non svitabile



tête^F cruciforme
cross head
tornillo^M cruciforme (Phillips)
Senkkopf^M mit Kreuzschlitz^M
testa^F a croce^F



tête^F creuse
socket head
tornillo^M de caja^F cuadrada
Senkkopf^M mit Inbus^M
testa^F concava



tête^F bombée
oval head
tornillo^M de cabeza^F achafianada
Linsenkopf^M mit Schlitz^M
testa^F bombata

menuiserie^F : outils^M pour scier

carpentry: sawing tools | carpintería^F: herramientas^F para serrar | Bautischlerei^F: Sägwerkzeuge^M | carpenteria^F: utensili^M per segare

scie^F à chantourner
coping saw
sierra^F de marquetería^F
Laubsäge^F
seghetto^M da traforo^M

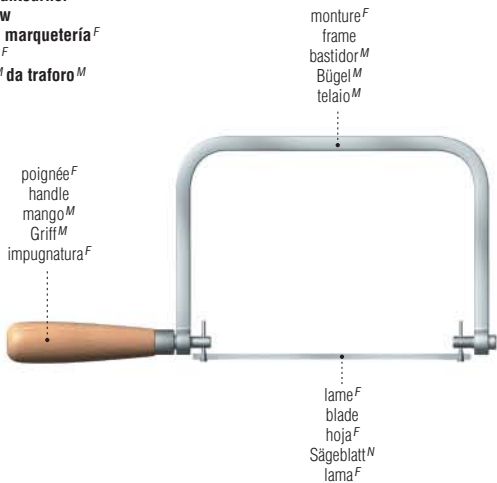

scie^F à métaux^M
hacksaw
sierra^F para metales^M
Büegelsäge^F
seghetto^M

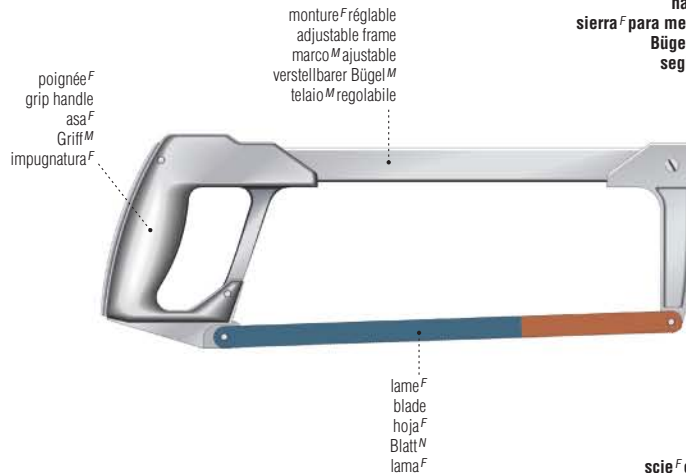

scie^F à guichet^M
compass saw
serrucho^M de punta^F
Stichsäge^F
gattuccio^M

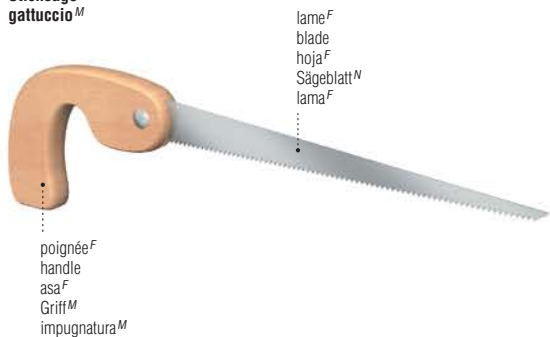

scie^F égoïne
handsaw
serrucho^M
Fuchsschwanz^M
saracco^M

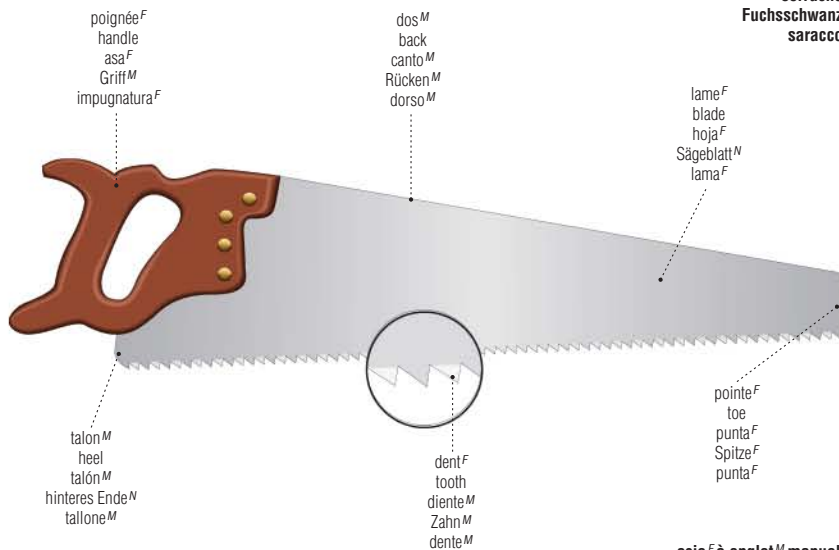

scie^F à onglet^M manuelle
hand miter saw
sierra^F de ingletes^M
Hand-Gehrungssäge^F
sega^F per agnatura^F manuale

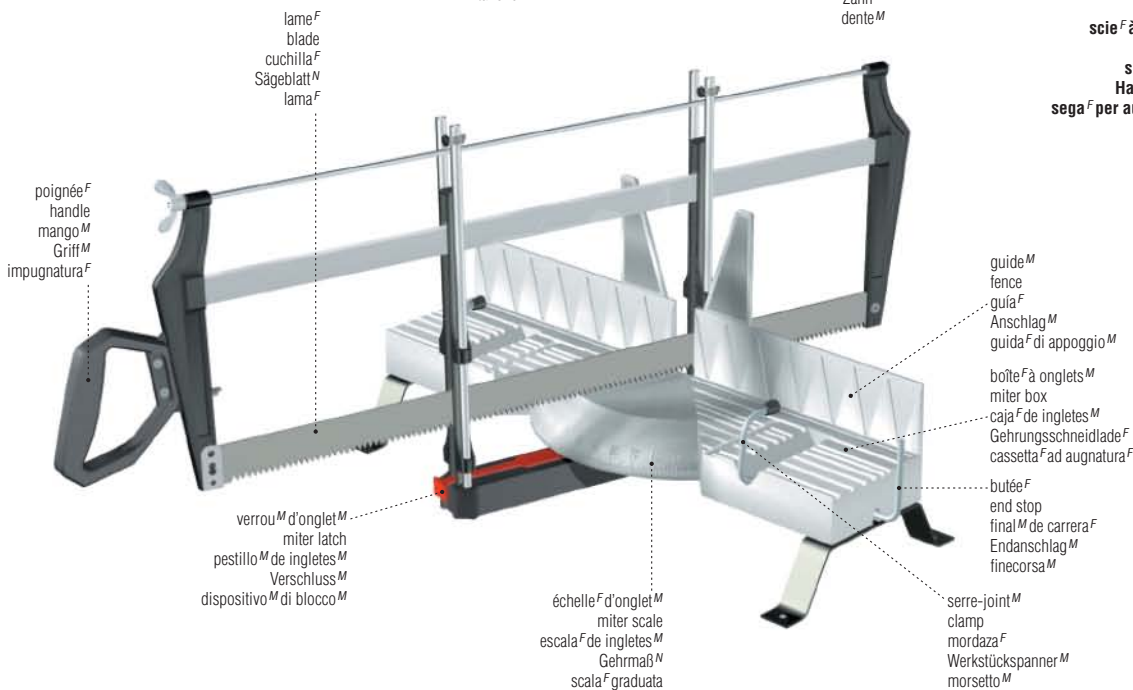

menuiserie^F : outils^M pour scier

scie^F à onglet^M électrique
electric miter saw
sierra^F ingletadora eléctrica
elektrische Gehrungssäge^F
sega^F per augnatura^F elettrica

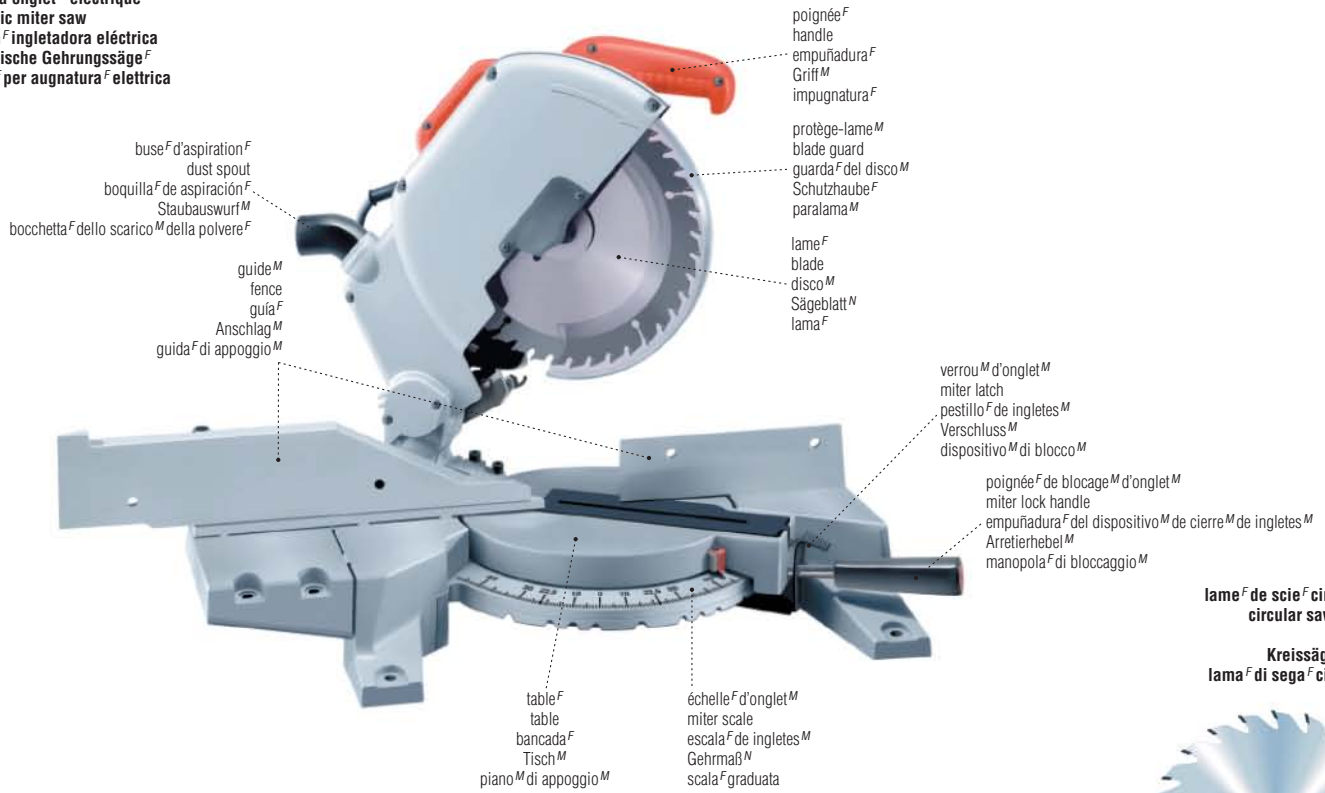

scie^F circulaire
circular saw
sierra^F circular de mano^F
Handkreissäge^F
sega^F circolare

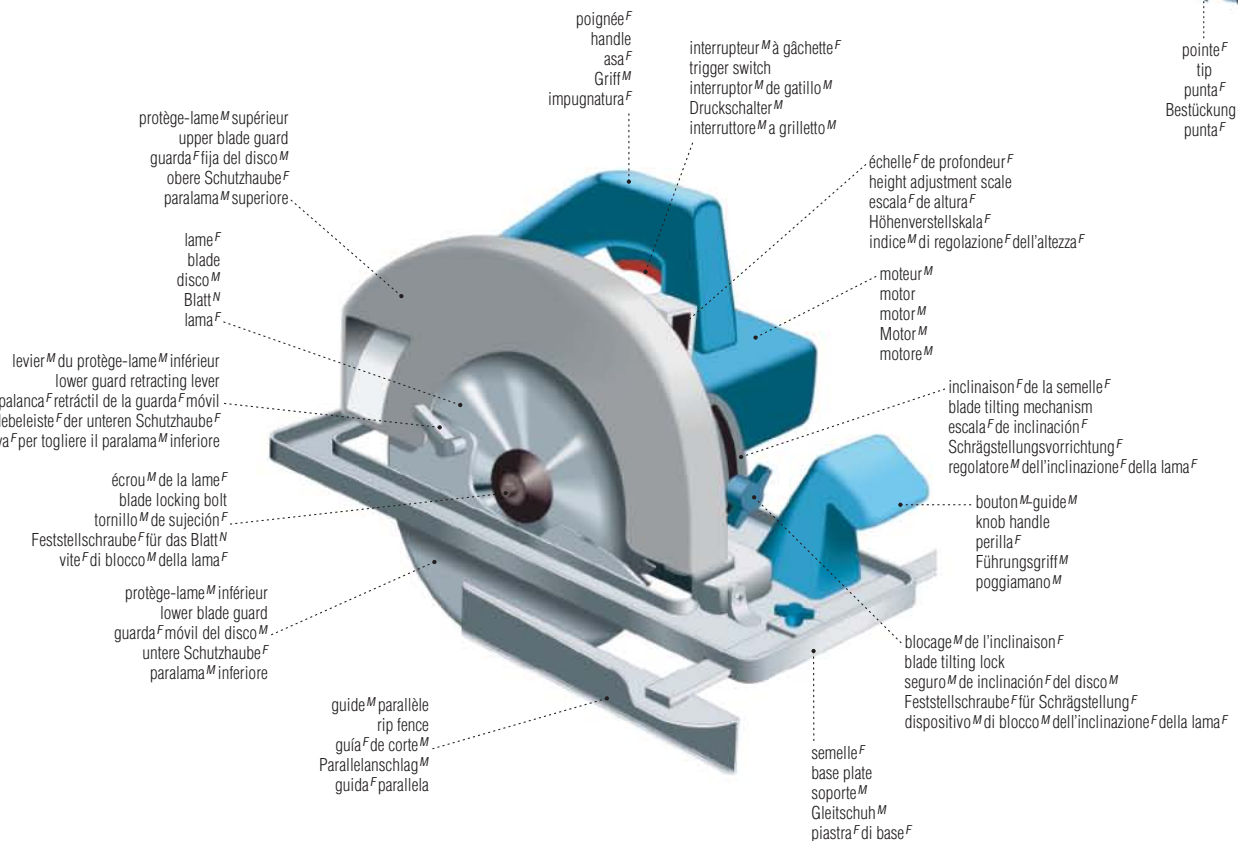
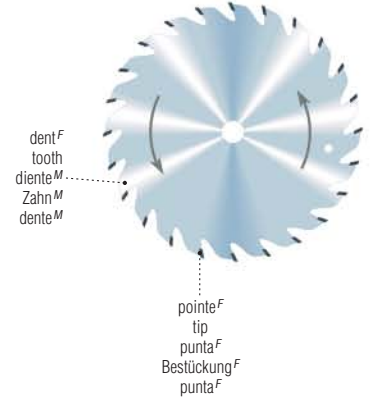

scie^F sauteuse
jig saw
sierra^F de calar^F
elektrische Stichsäge^F
seghetto^M alternativo



- sélecteur^M de vitesse^F
speed selector switch
interruptor^M selector^M de velocidad^F
Hubzahlvorwahl^F
selettore^M di velocità^F
- interrupteur^M à gâchette^F
trigger switch
interruptor^M de gatillo^M
Druckschalter^M
interruttore^M a grilletto^M
- sélecteur^M d'inclinaison^F de la lame^F
orbital-action selector
selector^M de movimiento^M orbital
Pendelhub-Einstellung^F
selettore^M del movimento^M orbitale
- défecteur^M de copeaux^M
chip cover
protector^M contra virutas^F
Späneschutz^M
paratruciolli^M
- lame^F
blade
hoja^F
Sägeblatt^M
lama^F
- semelle^F
base
base^F
Fußplatte^F
basamento^M
- bouton^M de verrouillage^M de l'interrupteur^M
lock-on button
botón^M de bloqueo^M
Feststellknopf^M
pulsante^F di aggancio^M
- poignée^F
handle
empuñadura^F
Griff^M
impugnatura^F
- cordón^M d'alimentation^F
power cord
cable^M de alimentación^F
Stromkabel^M
cavo^M di alimentazione^F

scie^F circulaire à table^F
table saw
sierra^F circular de mesa^F
Tischkreissäge^F
sega^F da banco^M

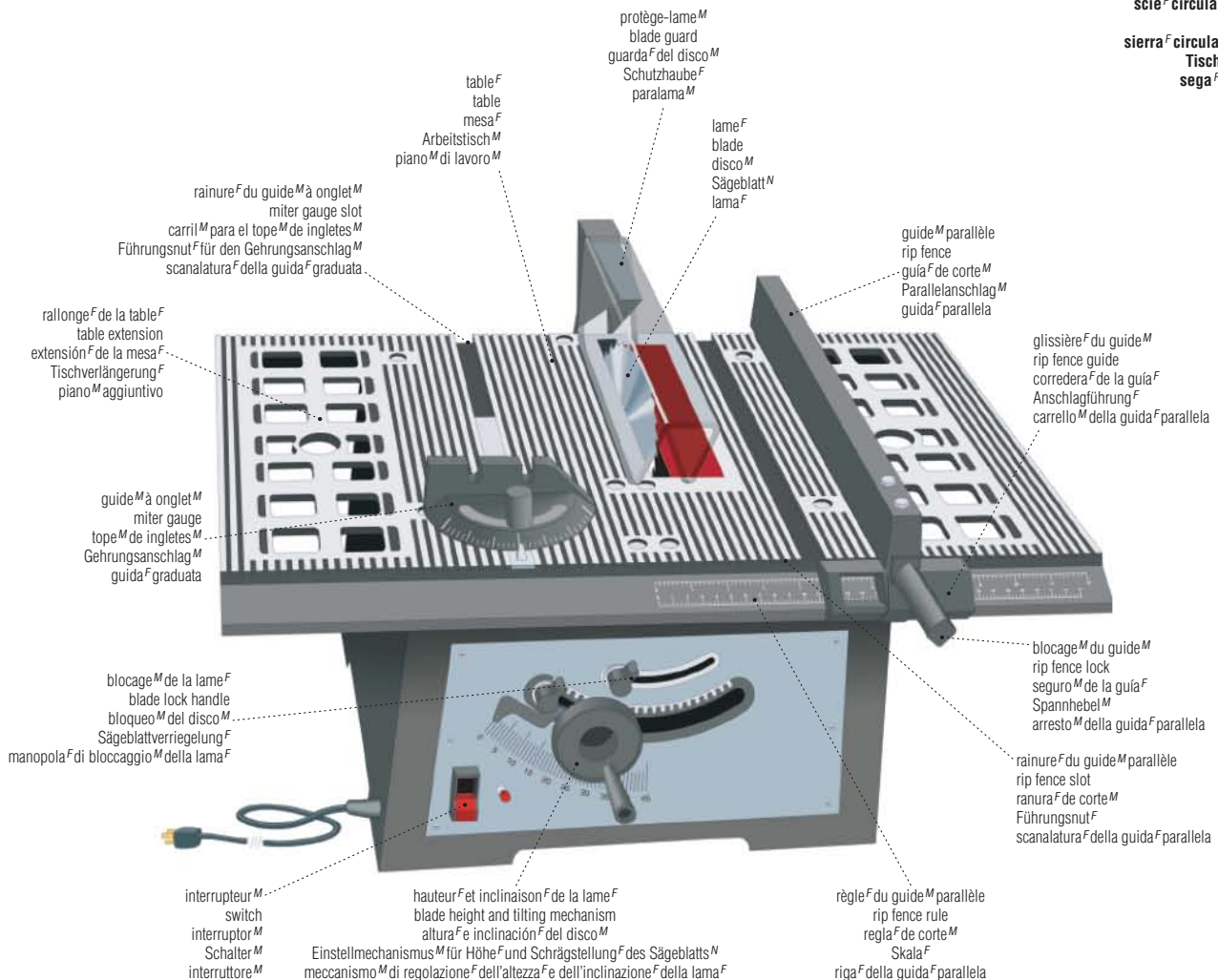

- protège-lame^M
blade guard
guarda^F del disco^M
Schutzhaube^F
paralama^M
- table^F
table
mesa^F
Arbeitsstisch^M
piano^M di lavoro^M
- lame^F
blade
disco^M
Sägeblatt^M
lama^F
- guide^M parallèle
rip fence
guía^F de corte^M
Parallelanschlag^M
guida^F parallela
- rainure^F du guide^M à onglet^M
miter gauge slot
carril^M para el tope^M de ingletes^M
Führungsnut^F für den Gehrungsanschlag^M
scanalatura^F della guida^F graduata
- glissière^F du guide^M
rip fence guide
corredera^F de la guía^F
Anschlagführung^F
carrello^M della guida^F parallela
- rallonge^F de la table^F
table extension
extensión^F de la mesa^F
Tischverlängerung^F
piano^M aggiuntivo
- guide^M à onglet^M
miter gauge
tope^M de ingletes^M
Gehrungsanschlag^M
guida^F graduata
- blocage^M du guide^M
rip fence lock
seguro^M de la guía^F
Spannhebel^M
arresto^M della guida^F parallela
- rainure^F du guide^M parallèle
rip fence slot
ranura^F de corte^M
Führungsnut^F
scanalatura^F della guida^F parallela
- interrupteur^M
switch
interruptor^M
Schalter^M
interruttore^M
- hauteur^F et inclinaison^F de la lame^F
blade height and tilting mechanism
altura^F e inclinación^F del disco^M
Einstellmechanismus^M für Höhe^F und Schrägstellung^F des Sägeblatts^M
meccanismo^M di regolazione^F dell'altezza^F e dell'inclinazione^F della lama^F
- règle^F du guide^M parallèle
rip fence rule
regla^F de corte^M
Skala^F
riga^F della guida^F parallela

menuiserie^F : outils^M pour percer

carpentry: drilling tools | carpintería^F: herramientas^F perforadoras | Bautischlerei^F: Bohrwerkzeuge^N | carpenteria^F: attrezzi^M per trapanare

perceuse^F-visseuse^F sans fil^M
cordless drill-driver
taladro^M percutor inalámbrico
Akku^M-Bohrschrauber^M
trapano^M senza fili^M



perceuse^F électrique
electric drill
taladro^M eléctrico
elektrische Bohrmaschine^F
trapano^M elettrico

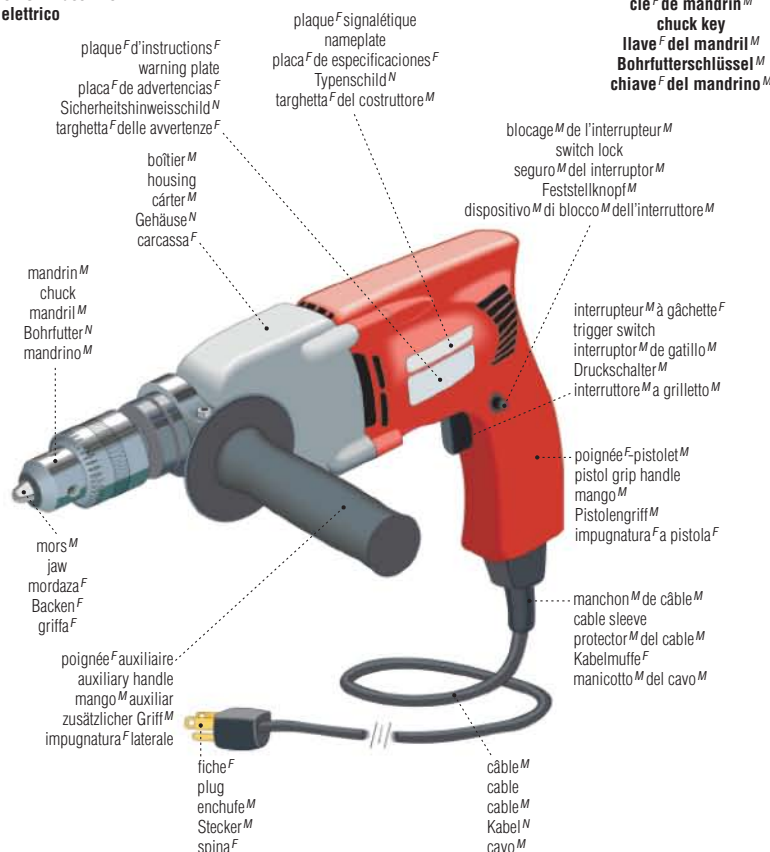

exemples^M de mèches^F et de forets^M
examples of bits and drills
ejemplos^M de brocas^F y barrenas^F
Beispiele^N für Bits^M und Bohrer^M
esempi^M di mechie^F e punte^F da trapano^M

mèche^F hélicoïdale
twist bit
broca^F helicoidal
Spiralbohrer^M
meccia^F elicoidale

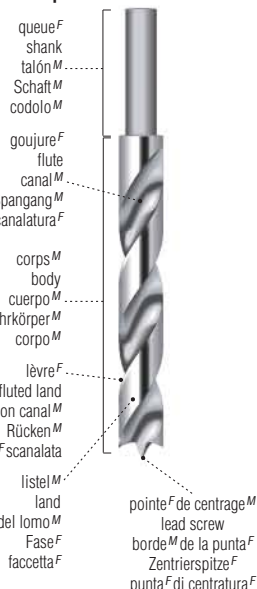

mèche^F hélicoïdale à âme^F centrale
solid center auger bit
broca^F helicoidal central
Schneckenbohrer^M
meccia^F a tortiglione^M

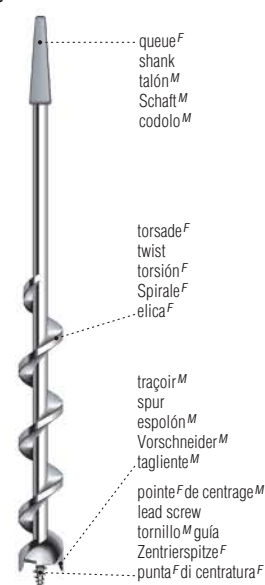

foret^M de maçonnerie^F
masonry drill
barrena^F de muro^M
Steinbohrer^M
punta^F da muro^M

foret^M hélicoïdal
twist drill
broca^F helicoidal
Spiralbohrer^M
punta^F elicoidale

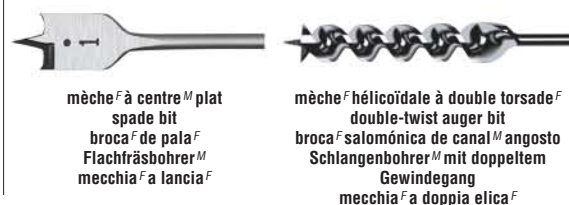

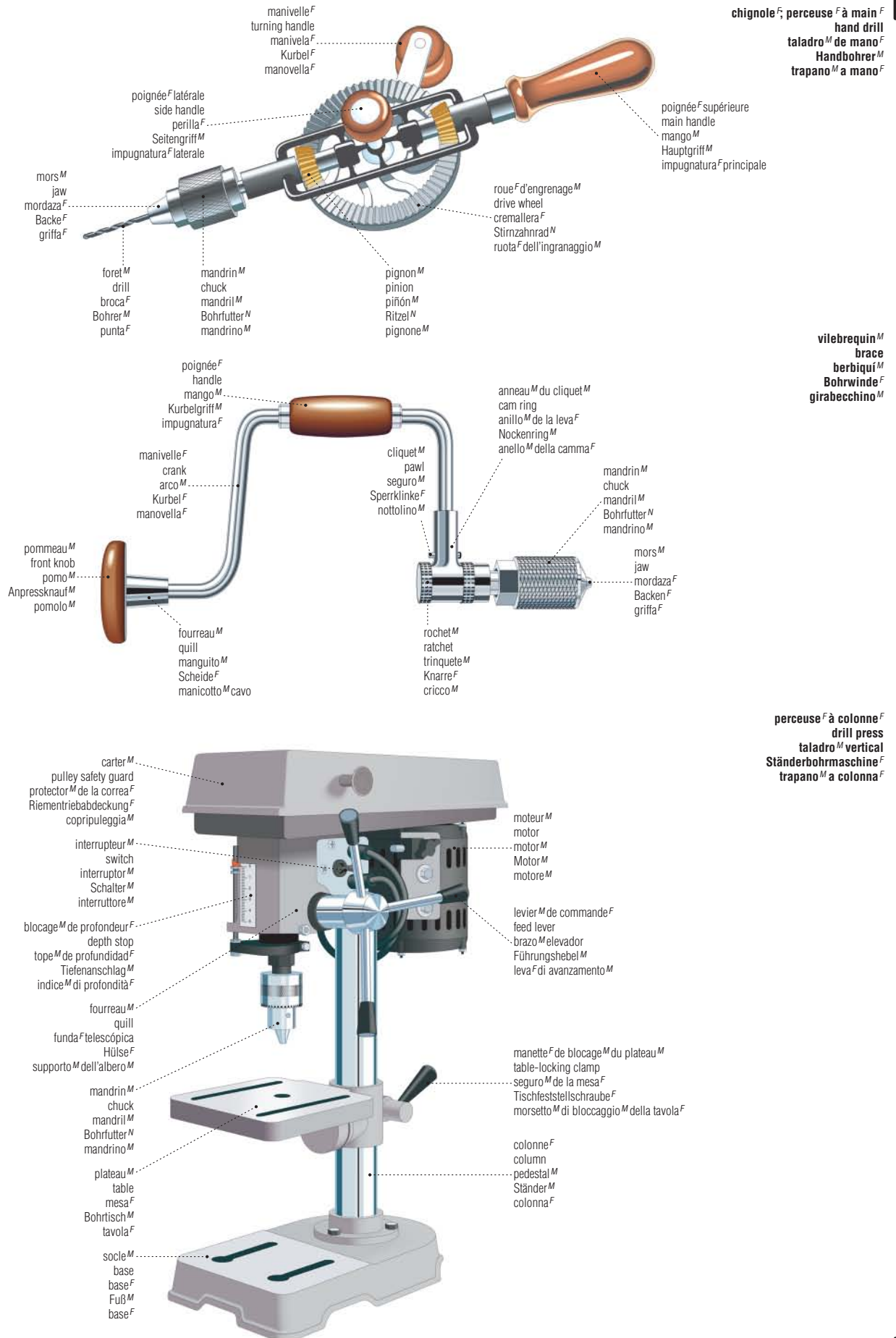

chignole^F perceuse^F à main^F
hand drill^F
taladro^M de mano^F
Handbohrer^M
trapano^M a mano^F

vilebrequin^M
brace
berbiqui^M
Bohrwinde^F
girabecchino^M

perceuse^F à colonne^F
drill press^F
taladro^M vertical^F
Ständerbohrmaschine^F
trapano^M a colonna^F

menuiserie^F : outils^M pour façonner

carpentry: shaping tools | carpintería^F: herramientas^F de perfilado^M | Bautischlerei^F: Formwerkzeuge^M | carpenteria^F: attrezzi^M per sagomare

meuleuse^F d'angle^M angle grinder amoladora^F de ángulo^M Winkelschleifer^M molatrice^F angolare



meule^F
grinding wheel
muela^F
Schleifscheibe^F
mola^F



disque^M abrasif
sanding disk
disco^M abrasivo
Schleifblatt^N
disco^M abrasivo



papier^M de verre^M
sand paper
lija^F
Schleifpapier^N
carta^F vetrata

défonceuse^F; toupie^F router fresadora^F Oberfräse^F fresatrice^F verticale

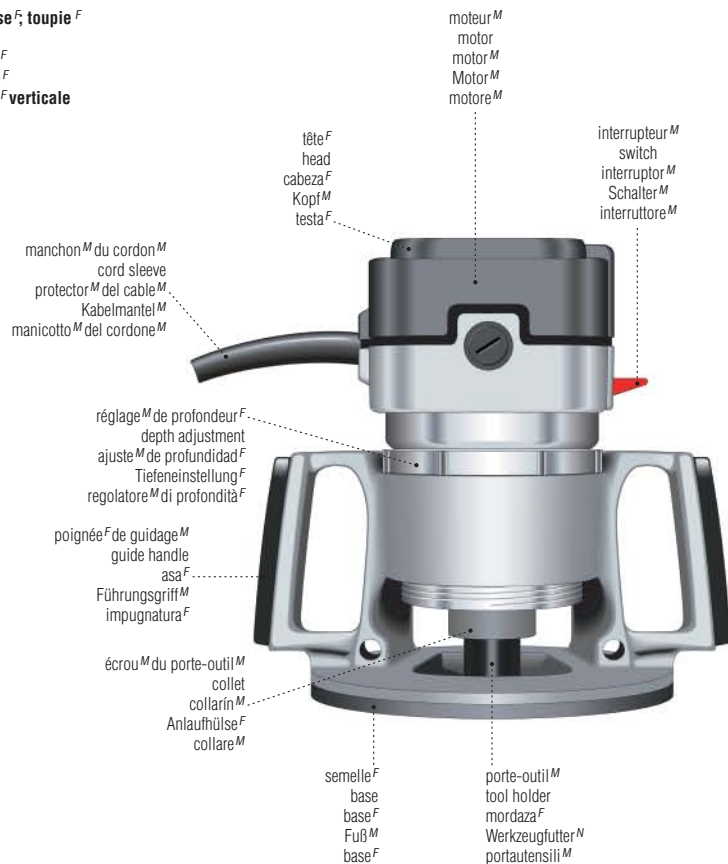

exemples^M de fraises^F examples of bits ejemplos^F de fresas^F Beispiele^N für Fräser^M esempi^M di frese^F



fraise^F à quart^M de rond^M
rounding-over bit
fresa^F de pecho^M de paloma^F
Viertelstabfräser^M
fresa^F a quarto^M di anello^M



fraise^F à feuillure^F
rabbet bit
fresa^F de acanalar
Falzfräser^M
fresa^F per scanalare



fraise^F à gorge^F
core box bit
fresa^F de engrasar
Hohlkehlfräser^M
fresa^F a corona^F



fraise^F à queue^F d'aronde^F
dovetail bit
fresa^F de cola^F de milano^M
Zinkenfräser^M
fresa^F a coda^F di rondine^F



fraise^F à congé^M
cove bit
fresa^F de caveto^M
Hohlkehlfräser^M mit Anlaufzapfen^N
fresa^F di raccordo^M



fraise^F à chanfrein^M
chamfer bit
fresa^F de biselar
Faserfräser^M
fresa^F per smussare

ponceuse^F excentrique random orbit sander lijadora^F excéntrica Exzentrerschleifer^M smerigliatrice^F eccentrica



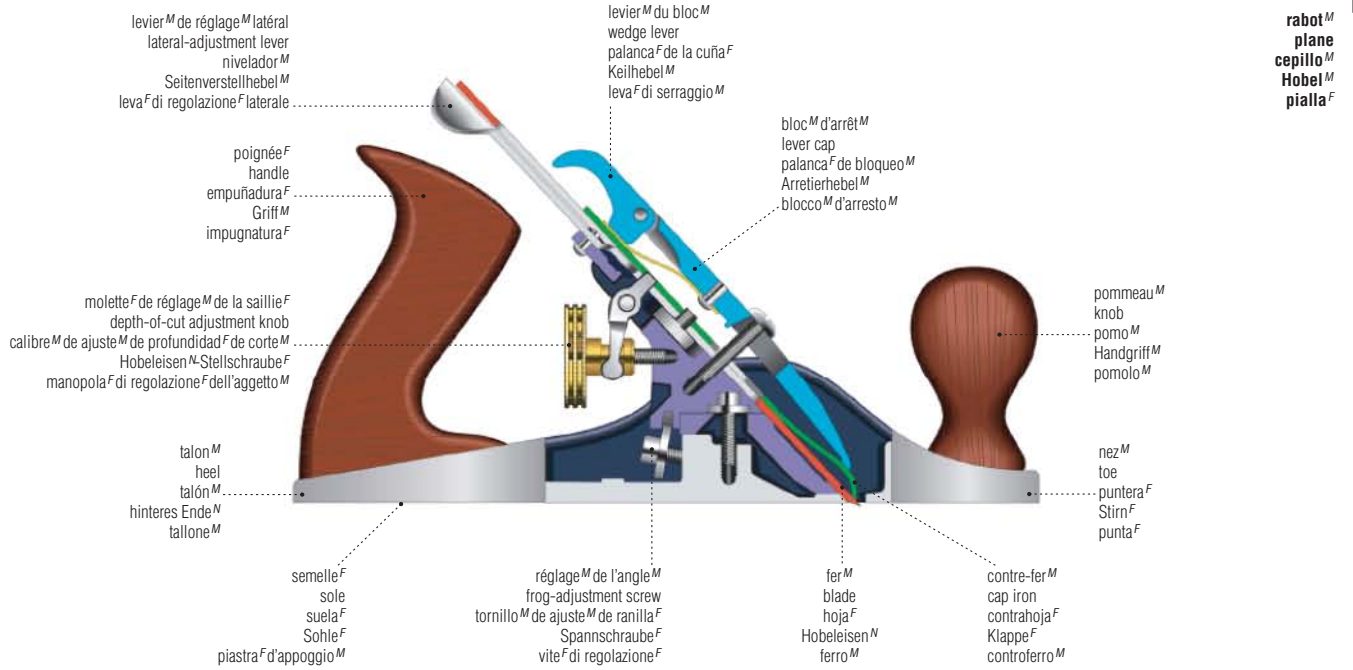

rabot^M
plane
cepillo^M
Hobel^M
pialla^F

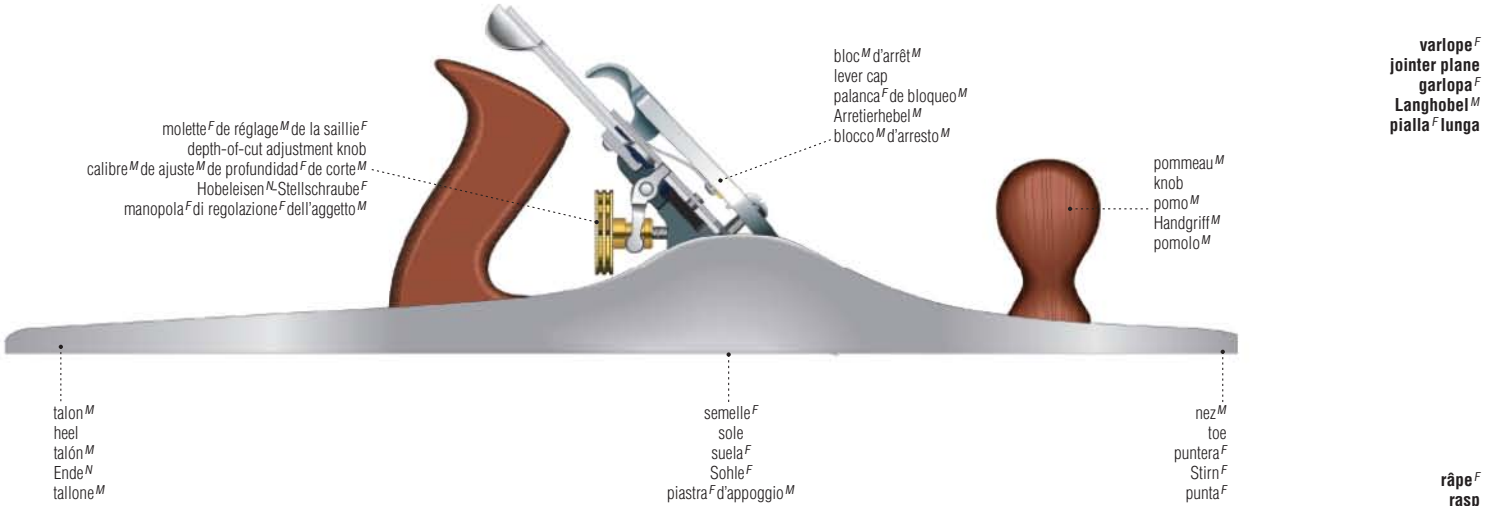

varlope^F
jointer plane
garlopa^F
Langhobel^M
pialla^F lunga



lime^F
file
lima^F
Flachfeile^F
lima^F



ciseau^M à bois^M
wood chisel
escoplo^M
Stemmeisen^N
scalpello^M da falegname^M

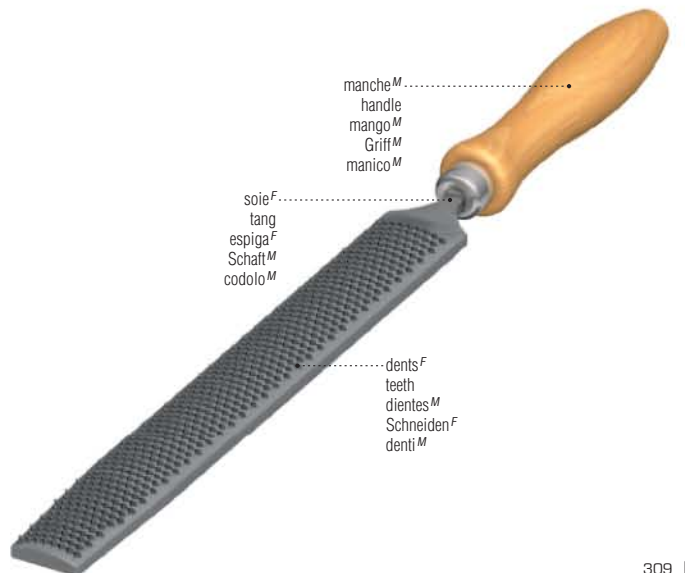

râpe^F
rasp
escofina^F
Raspel^F
raspa^F

menuiserie^F : outils^M pour serrer

carpentry: gripping and tightening tools | carpintería^F: herramientas^F para apretar | Bautischlerei^F: Greif- und Spannwerkzeuge^M | carpenteria^F: attrezzi^M di serraggio^M

pinces^F
pliers
alicates^M
Zangen^F
pinze^F

pince^F à joint^M coulissant
slip joint pliers
pinzas^F universales
Kombizange^F
pinza^F a giunto^M scorrevole

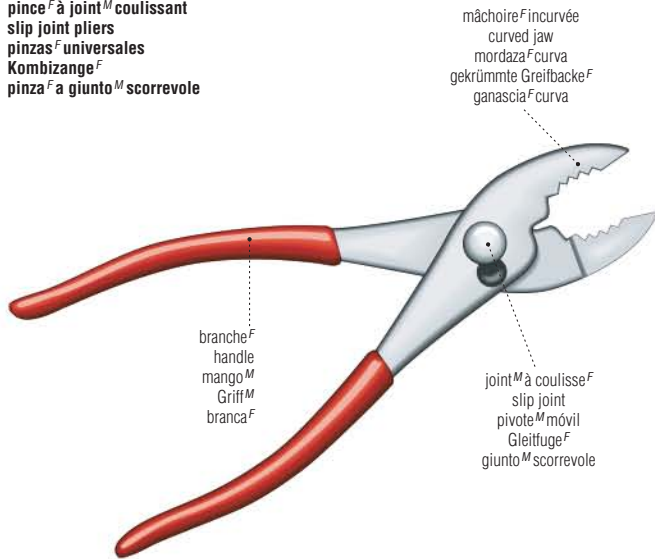

pince^F-étau^M
locking pliers
alicates^M de presión^F
Gripzange^F
pinza^F a scatto^M

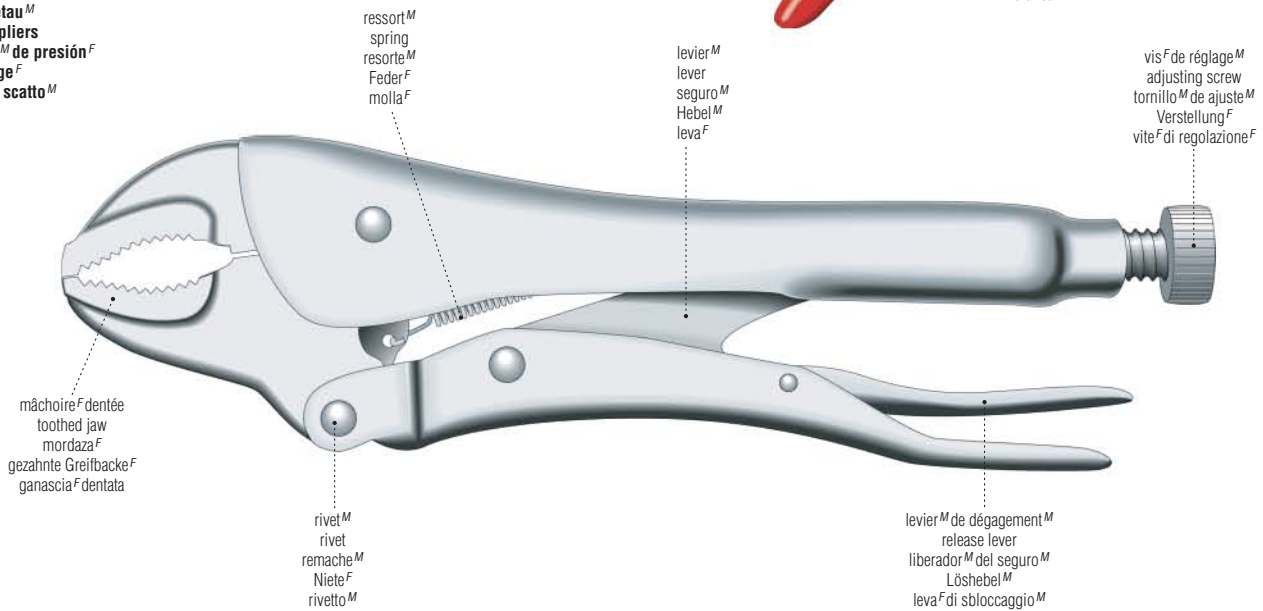

mâchoire^F droite
straight jaw
mordaza^F recta
gerade Greifbacke^F
ganascia^F dritta

boulon^M
bolt
perno^M
Bolzen^M
bullone^M

cran^M de réglage^M
adjustable channel
canal^M de ajuste^M
Verstellnut^F
cerniera^F regolabile

pince^F multiprise
rib joint pliers
alicates^M pico^M de loro^M
Wasserpumpen-Zange^F
pinza^F regolabile

écrou^M
nut
tuerca^F
Mutter^F
dado^M

branche^F
handle
mango^M
Griff^M
branca^F

rondelles^F
washers
arandelas^F
Unterlegscheiben^F
rosette^F



rondelle^F plate
flat washer
arandela^F plana
Unterlegscheibe^F
rosetta^F piatta



rondelle^F à ressort^M
lock washer
arandela^F de presión^F
Federring^M
rosetta^F elastica



rondelle^F à denture^F extérieure
external tooth lock washer
arandela^F de presión^F de dientes^M externos
außengezahnte Fächerscheibe^F
rosetta^F a dentatura^F esterna



rondelle^F à denture^F intérieure
internal tooth lock washer
arandela^F de presión^F de dientes^M internos
innengezahnte Fächerscheibe^F
rosetta^F a dentatura^F interna

clés^F
wrenches^F
llaves^F
Schlüssel^M
chiavi^F

mâchoire^F fixe
fixed jaw
mordaza^F fija
feste Backe^F
ganascia^F fissa

clé^F à molette^F
crescent wrench
llave^F inglesa
Rollgabelschlüssel^M
chiave^F a rullino^M

mâchoire^F mobile
movable jaw
mordaza^F móvil
bewegliche Backe^F
ganascia^F mobile

molette^F
thumbscrew
tornillo^M
Rädellung^F
rullino^M

manche^M
handle
mango^M
Griff^M
manico^M

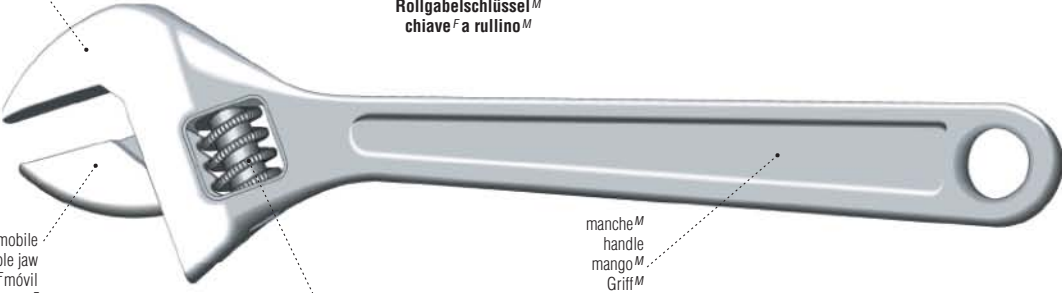

clé^F polygonale à cliquet^M
ratchet box end wrench
llave^F de estrella^F con carraca^F
Ratschenringschlüssel^M
chiave^F poligonale a cricco^M

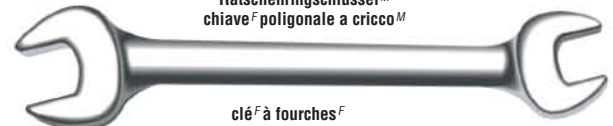

clé^F à fourches^F
open end wrench
llave^F de tuercas^F española
Doppelmaulschlüssel^M
chiave^F a forchetta^F doppia



clé^F mixte
combination box and open end wrench
llave^F combinada
Maul-Ringschlüssel^M
chiave^F combinata



clé^F polygonale à têtes^F fendues
flare nut wrench
llave^F de estrella^F abierta
offener Doppelringschlüssel^M
chiave^F poligonale doppia ad anello^M aperto



clé^F polygonale
box end wrench
llave^F de estrella^F común
Doppelringschlüssel^M
chiave^F poligonale doppia

clé^F à douille^F à cliquet^M
ratchet socket wrench
llave^F de carraca^F
Knarre^F
chiave^F a bussola^F a cricchetto^M



jeu^M de douilles^F
socket set
juego^M de casquillos^M
Steckschlüsselsatz^M
set^M di bussole^F

écrous^M
nuts
tuercas^F
Muttern^F
dadi^M



écrou^M hexagonal
hexagon nut
tuercas^F hexagonal
Sechskantmutter^F
dado^M esagonale



écrou^M borgne
acorn nut
tuercas^F cerrada
Hutmutter^F
dado^M cieco



écrou^M à oreilles^F
wing nut
tuercas^F de mariposa^F
Flügelmutter^F
galletto^M

boulons^M
bolts
pernos^M
Schrauben^F
bulloni^M

boulon^M
bolt
perno^M
Schraubenbolzen^M
bullone^M

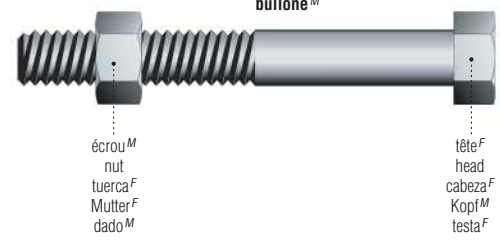

écrou^M
nut
tuercas^F
Mutter^F
dado^M

tête^F
head
cabeza^F
Kopf^M
testa^F

boulon^M à épaulement^M
shoulder bolt
perno^M con collarin^M
Schraubenbolzen^M mit Ansatz^M
bullone^M di spallamento^M



tige^F fileté
threaded rod
rosca^F
Gewindenschaft^M
gambo^M filettato

épaulement^M
shoulder
collarin^M
Ansatz^M
spallamento^M

menuiserie^F: outils^M pour serrer

serre-joint^M
C-clamp
preña^F en C
Zwinge^F
morsetto^M a C

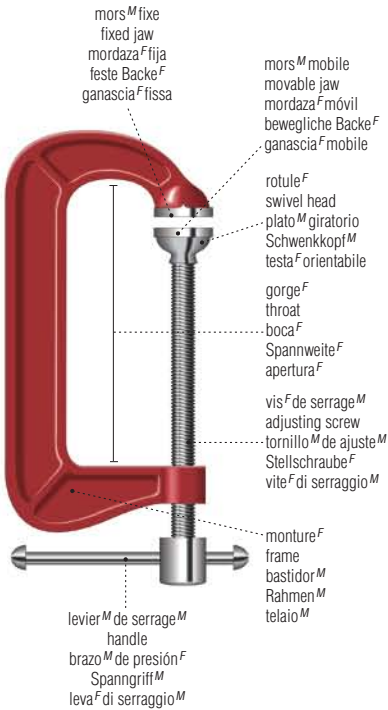

levier^M de serrage^M
handle
llave^F de apriete^M
Spanngriff^M
leva^F di serraggio^M

mors^M mobile
movable jaw
mordaza^F móvil
bewegliche Backe^F
ganascia^F mobile

mors^M fixe
fixed jaw
mordaza^F fija
feste Backe^F
ganascia^F fissa

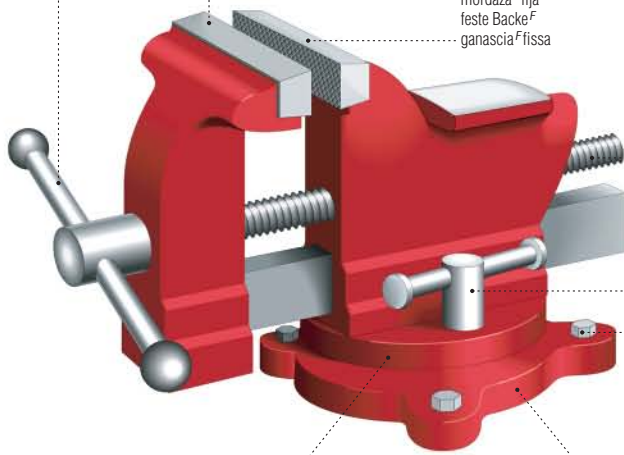

vis^F de serrage^M
adjusting screw
tornillo^M de ajuste^M
Stellschraube^F
vite^F di serraggio^M

blocage^M du pivot^M
swivel lock
seguro^M de la base^F
Schwenverschluss^M
bloccaggio^M della base^F

boulon^M
bolt
perno^M
Bolzen^M
bullone^M

semelle^F pivotante
swivel base
base^F giratoria
Schwensocket^M
base^F girevole

socle^M fixe
fixed base
base^F fija
fester Sockel^M
base^F fissa

serre-joint^M à tuyau^M
pipe clamp
sargento^M
Rohrschraubstock^M
morsa^F serratubi^M

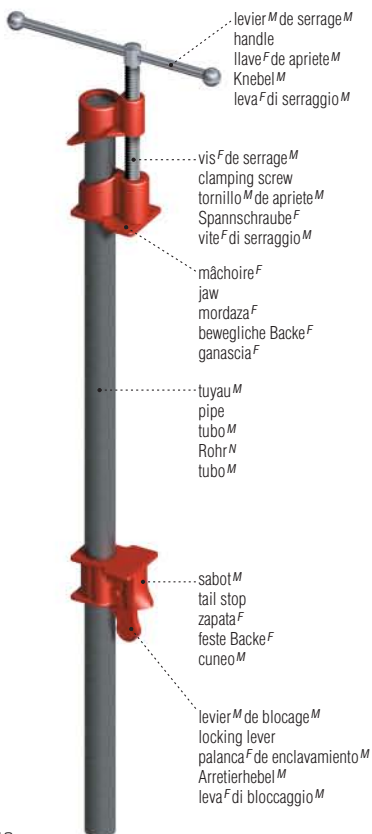

cale^F
peg
tope^M
Spannpratze^F
spessore^M

mâchoires^F
jaws
mordazas^F
Backen^F
ganasce^F

établi^M étau^M
work bench and vise
banco^M de trabajo^M
Werkbank^F und Schraubstock^M
piano^M di lavoro^M a morsa^F



menuiserie^F : instruments^M de traçage^M et de mesure^F

carpentry: measuring and marking tools | carpintería^F: instrumentos^M de trazado^M y de medición^F | Bautischlerei^F: Mess- und Markierinstrumente^M | carpenteria^F: strumenti^M di misurazione^F e tracciamento^M

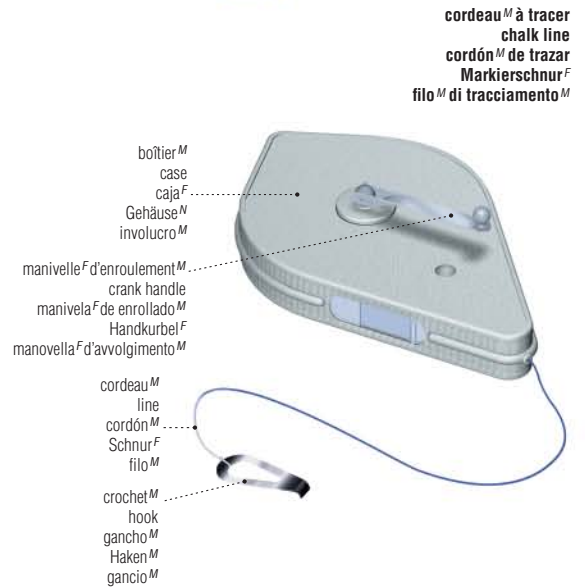
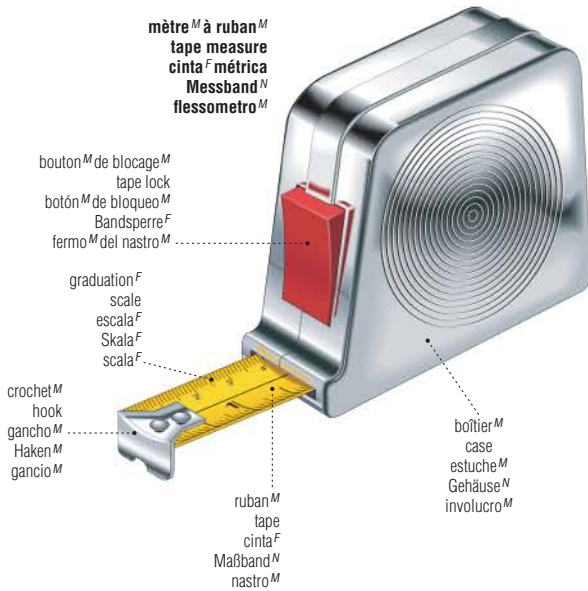
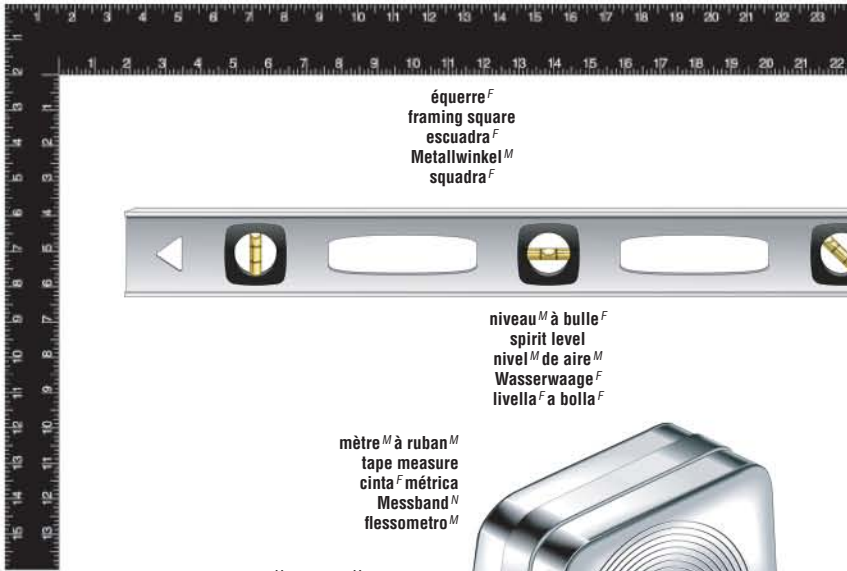

menuiserie^F : matériel^M divers

carpentry: miscellaneous material | carpintería^F: materiales^M varios | Bautischlerei^F: verschiedenes Zubehör^M | carpenteria^F: materiale^M vario

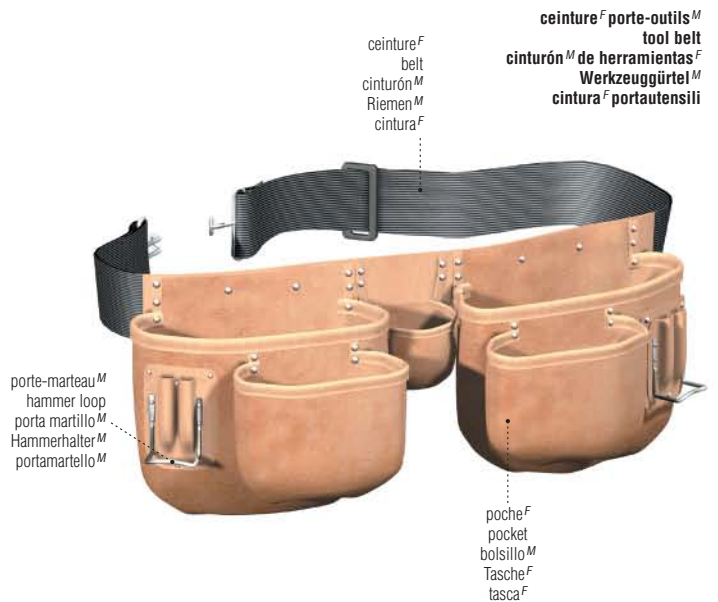

plomberie^F : outils^M

plumbing tools | fontanería^F: herramientas^F | Klempnerwerkzeuge^M | attrezzi^M idraulici



coupe-tube^M
tube cutter
cortatubos^M
Rohrabschneider^M
tagliatubi^M



filière^F
pipe threader
terraja^F
Gewindeschneider^M
filiera^F per tubi^M



ruban^M de Téflon^{®M}
Teflon[®] tape
cinta^F de Teflón^{®M}
Teflonband^{®N}
nastro^M di Teflon^{®M}



évaseur^M
tube flaring tool
avellanador^M de tubos^M
Bördelgerät^N
allargatubi^M



lève-soupape^M
valve seat wrench
llave^M allen
Ventilsitzzange^F
chiave^F a brugola^F



lampe^F à souder
soldering torch
soplete^M
Lötlampe^F
saldatore^M

brûleur^M flamme^F crayon^M
pencil point tip
boquilla^F del soplete^M
Punktbrenner^M
ugello^M

cartouche^F jetable
disposable fuel cylinder
bomona^F de gas^M
Einweg-Brennstoffflasche^F
bombola^F del gas^M

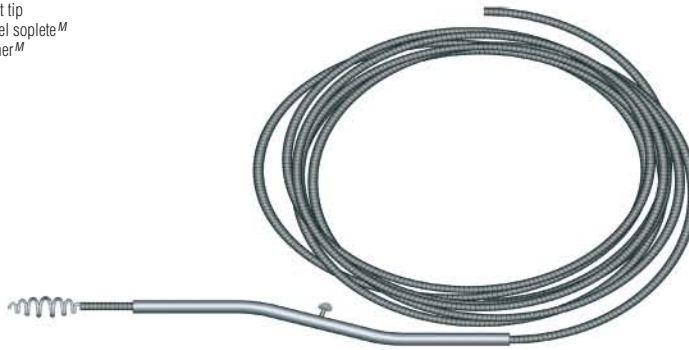

furet^M de dégorgement^M
plumber's snake
sonda^F destapacaños^M
Reinigungswelle^F
molla^F sturatrice per scarichi^M



ventouse^F
plunger
desatascador^M
Ausgussreiniger^M
sturalavandini^M

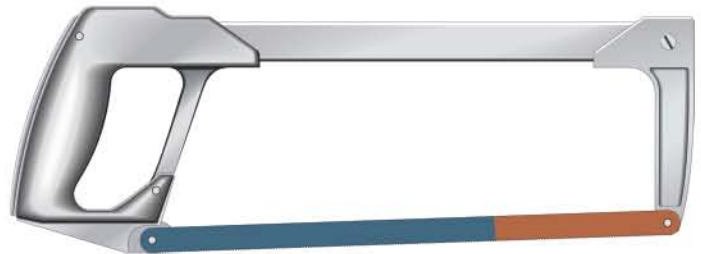

scie^F à métaux^M
hacksaw
sierra^F para metales^M
Bügelsäge^F
seghetto^M

clés^F
wrenches^F
llaves^F
Rohrzangen^F
chiavi^F



clé^F à tuyau^M
pipe wrench
llave^F inglesa
Einhand-Rohrzange^F
giratubi^M



clé^F à sangle^F
strap wrench
llave^F de cincho^M
Bandschlüssel^M
chiave^F a nastro^M



clé^F à chaîne^F
chain pipe wrench
llave^F de cadena^F
Kettenrohrzange^F
chiave^F a catena^F



clé^F à crémaillère^F
adjustable spud wrench
llave^F ajustable
Rollgabelschlüssel^M für Vierkant
chiave^F regolabile

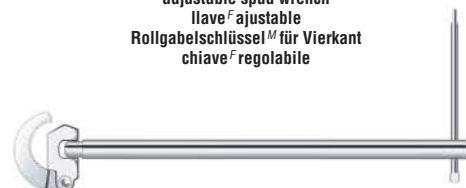

clé^F coudée à tuyau^M
basin wrench
llave^F de fontanero^M
Standhahn-Mutterschlüssel^M
chiave^F regolabile da lavandino^M

maçonnerie^F : outils^M

masonry tools | albañilería^F : herramientas^F | Maurerwerkzeuge^N | attrezzi^M da muratore^M

BRICOLAGE ET JARDINAGE



marteau^M de maçon^M
bricklayer's hammer
martillo^M de albañil^M
Maurerhammer^M
martello^M da muratore^M

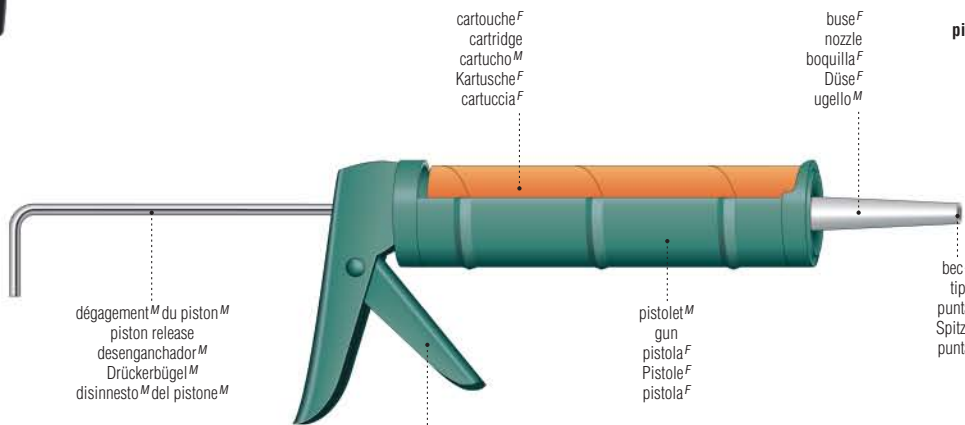

dégagement^M du piston^M
piston release
desenganchador^M
Drückerbügel^M
disinnesto^M del pistone^M

levier^M du piston^M
piston lever
gatillo^M
Presshebel^M
leva^F del pistone^M

cartouche^F
cartridge
cartucho^M
Kartusche^F
cartuccia^F

buse^F
nozzle
boquilla^F
Düse^F
ugello^M

pistolet^M
gun
pistola^F
Pistole^F
pistola^F

pistolet^M à calfeutrer
caulking gun
pistola^F para calafateo^M
Kartuschenpistole^F
pistola^F turapori

bec^M
tip
punta^F
Spitze^F
punta^F

truelle^F de maçon^M
mason's trowel
paleta^F de albañil^M
Maurerkelle^F
cazzuola^F da muratore^M



taloche^F
hawk
esparavel^M
Aufziehbrett^M
sparviero^M



tire-joint^M
joint filler
paleta^F de relleno^M
Fugenkelle^F
paletta^F riempigiunti



truelle^F de plâtrier^M
square trowel
llana^F
Putzkelle^F
frattazzo^M



manche^M
handle
mango^M
Griff^M
manico^M

soie^F
tang
espiga^F
Angel^F
codolo^M

lame^F
blade
hoja^F
Blatt^N
lama^F

électricité^F : outils^M

electrical tools | electricidad^F: herramientas^F | Elektroinstallateurwerkzeuge^M | attrezzatura^F elettrica

multimètre^M
multimeter
voltímetro^M
Multimeter^N
multimetro^M



vérificateur^M de tension^F
voltage tester
detector^M de tensión^F
Spannungsprüfer^M
cercafase^M



baladeuse^F
drop light
linterna^F mobile
Handlampe^F
lampada^F portatile a gabbia^F



vérificateur^M de continuité^F
continuity tester
detector^M de continuidad^F
Durchgangsprüfer^M
tester^M di continuità^F



vérificateur^M de circuit^M
neon tester
lámpara^F de prueba^F de neón^M
Prüflampe^F
lampada^F provacircuiti



vérificateur^M de prise^F de courant^M
receptacle analyzer
probador^M de contactos^M con tierra^F
Steckdosenprüfer^M
tester^M di presa^F



vérificateur^M de haute tension^F
high-voltage tester
detector^M de alta tensión^F
Hochspannungsprüfer^M
tester^M dell'alta tensione^F

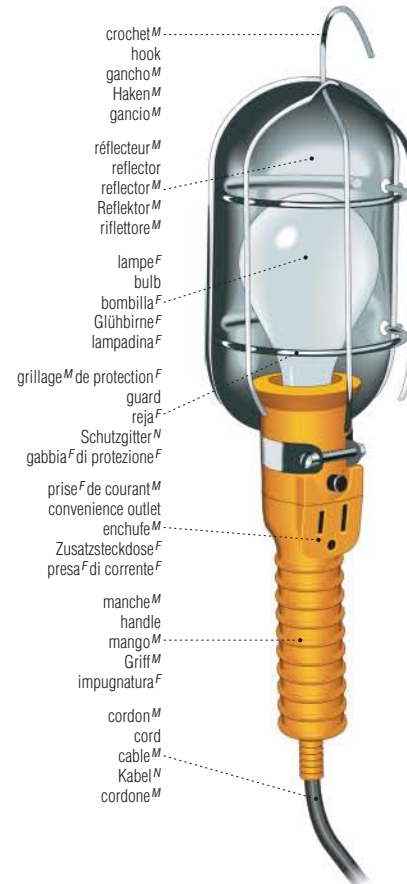

pince^F universelle
multipurpose tool
pinzas^F multiuso
Mehrzweckzange^F
pinza^F multiuso

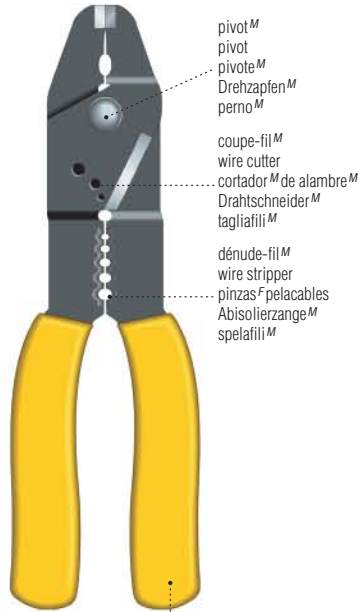

pivot^M
pivot
pivote^M
Drehzapfen^M
perno^M
coupe-fil^M
wire cutter
cortador^M de alambre^M
Drahtschneider^M
tagliafili^M
dénude-fil^M
wire stripper
pinzas^F pelacables
Abisolierzange^M
spelafili^M

manche^M isolant
insulated handle
mango^M aislante
isolierter Griff^M
manico^M isolato



pince^F à fusible^M
fuse puller
extractor^M de fusibles^M
Sicherungszieher^M
pinza^F per fusibili^M



marteau^M d'électricien^M
hammer
martillo^M
Hammer^M
martello^M



dénudeur^M de fil^M
cable ripper
pelacables^M
Kabelabisolierer^M
spelafili^M

pince^F d'électricien^M
lineman's pliers
alicates^M de electricista^M
Kombizange^F
pinza^F universale

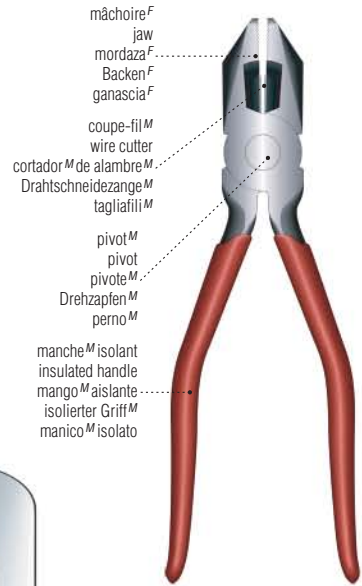

mâchoire^F
jaw
mordaza^F
Backen^F
ganascia^F
coupe-fil^M
wire cutter
cortador^M de alambre^M
Drahtschneidezange^M
tagliafili^M
pivot^M
pivot
pivote^M
Drehzapfen^M
perno^M
manche^M isolant
insulated handle
mango^M aislante
isolierter Griff^M
manico^M isolato



couteau^M d'électricien^M
cutter
cuchilla^F
Messer^N
coltello^M



capuchon^M de connexion^F
wire nut
capuchón^M de plástico^M
Kabeltülle^F
proteggicavo^M

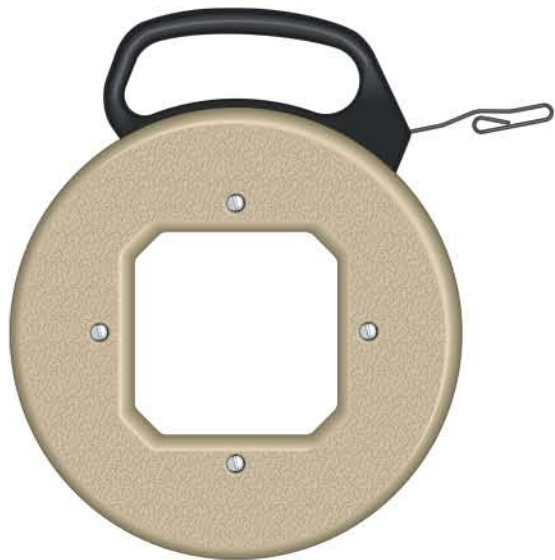

câble^M de traction^F
fish wire
guía^F pasacables
Einziehdraht^M
cavo^M di trazione^F



pince^F à long bec^M
needle-nose pliers
alicates^M de punta^F
Spitzzange^F
pinza^F a becchi^M lunghi

molette^F de réglage^M
adjustment wheel
tornillo^M de ajuste^M
Stellschraube^F
vite^F di regolazione^F

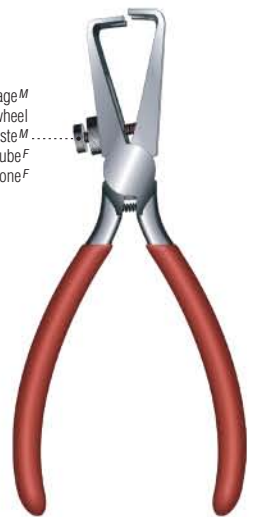

pince^F à dénuder^M
wire stripper
pinzas^F pelacables
Abisolierzange^F
pinza^F spelafili

soudage^M : outils^M

soldering and welding tools | herramientas^F de soldadura^F | Löt- und Schweißwerkzeuge^M | attrezzi^M di brasatura^F e saldatura^F

pistolet^M à souder
soldering gun
pistola^F para soldar
Lötspistole^F
saldatore^M a pistola^F

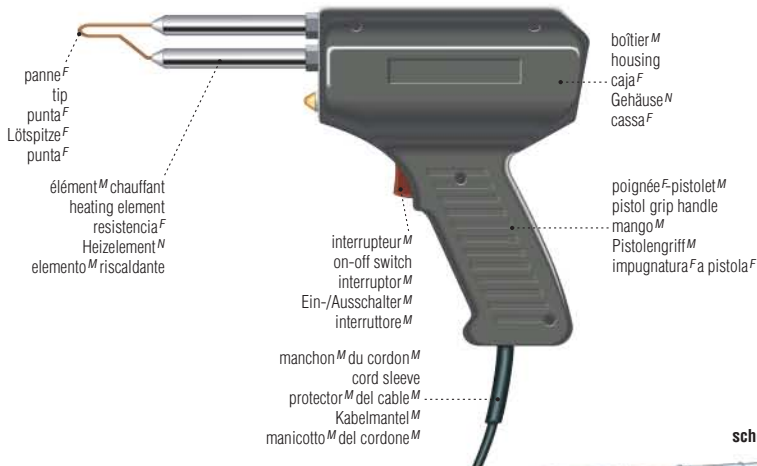

panne^F
tip
punta^F
Lötspitze^F
punta^F

élément^M chauffant
heating element
resistencia^F
Heizelement^N
elemento^M riscaldante

interrupteur^M
on-off switch
interruptor^M
Ein-/Ausschalter^M
interruttore^M

boîtier^M
housing
caja^F
Gehäuse^N
cassa^F

poignée^F-pistolet^M
pistol grip handle
mango^M
Pistolengriff^M
impugnatura^F a pistola^F

manchon^M du cordon^M
cord sleeve
protector^M del cable^M
Kabelmantel^M
manicotto^M del cordone^M

fer^M à souder
soldering iron
soldador^M
LötKolben^M
saldatore^M elettrico



soudure^F
solder
estaño^M de soldar
Lötzinn^M
filo^M per saldatura^F



aiguilles^F de nettoyage^M
tip cleaners
limpiador^M de boquillas^F
Düsenreiniger^M
alesatori^M per la pulizia^F degli ugelli^M



briquet^M
striker
encendedor^M
Anzünder^M
acciarino^M



frottoir^M
friction strip
frotador^M
Reibfläche^F
striscia^F di sfregamento^M

pierre^F
flint
pedernal^M
Feuerstein^M
pietra^F focaia

porte-électrode^M
electrode holder
pinza^F del electrodo^M
Elektrodenhalter^M
portaelettrodo^M



câble^M d'alimentation^F de l'électrode^F
electrode lead
cable^M de corriente^F
Elektrodenkabel^N
cavo^M di alimentazione^F dell'elettrodo^M

électrode^F
electrode
electrodo^M
Elektrode^F
elettrodo^M

prise^F de masse^F
ground clamp
pinza^F de conexión^F a tierra^F
Massezange^F
morsetto^M di messa^F a terra^F

câble^M de masse^F
work lead
cable^M de tierra^F
Massekabel^N
cavo^M di messa^F a terra^F

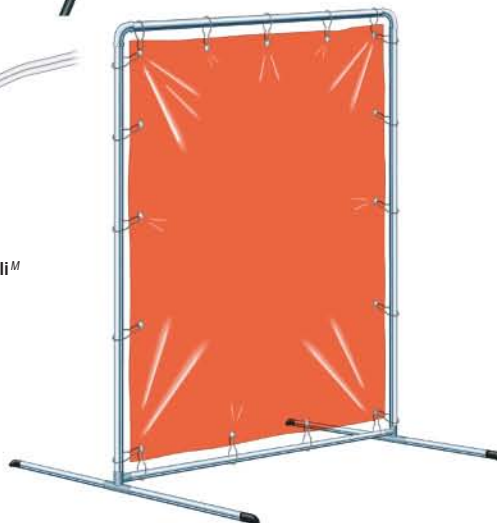

écran^M de soudeur^M
welding curtain
biombo^M para soldar
Schutzschirm^M
schermo^M di protezione^F

soudage^M à l'arc^M
arc welding
equipo^M de soldadura^F eléctrica
Elektroschweißen^N
saldatura^F ad arco^M



poste^M de soudage^M
arc welding machine
máquina^F de soldar eléctrica
Schweißtransformator^M
saldatrice^F ad arco^M

équipement^M de protection^F
protective clothing
ropa^F de protección^M
Schutzkleidung^F
abbigliamento^M antinfortunistico



lunettes^F
goggles
gafas^F protectoras
Schutzbrille^F
occhiali^M di protezione^F



casque^M
face shield
careta^F
Gesichtsschutz^M
maschera^F da saldatore^M



écran^M à main^F
hand shield
careta^F de mano^F
Handschild^N
schermo^M a impugnatura^F



gant^M à crispin^M
gauntlet
guantes^M
fünffingriger Schweißhandschuh^M
guanti^M di protezione^F



moufle^F; mitaine^F
mitten
manoplas^F
Fausthandschuh^M
manopole^F

chalumeau^M coupeur
cutting torch
soplete^M de corte^M
Schweißbrenner^M mit Schneideinsatz^M
cannello^M per tagliare



poignée^F oxygène^M de coupe^F
cutting oxygen handle
control^M de oxigèno^M
Brennerhebel^M
leva^F di regolazione^F dell'ossigeno^M

tête^F de coupe^F
cutting tip
boquilla^F de corte^M
Schneiddüse^F
ugello^M di taglio^M

régulateur^M de pression^F
pressure regulator
regulador^M de presión^F
Druckminderer^M
regolatore^M della pressione^F

manomètre^M de bouteille^F
cylinder pressure gauge
manómetro^M del tanque^M
Flaschendruckmesser^M
manometro^M della pressione^F della bombola^F



vis^F de réglage^M
adjusting screw
tornillo^M de ajuste^M
Stellschraube^F
vite^F di regolazione^F

clapet^M de non-retour^M
check valve
válvula^F de freno^M
Absperrventil^N
valvola^F di ritegno^M

robinet^M d'oxygène^M
oxygen valve
válvula^F de oxígeno^M
Sauerstoffventil^N
valvola^F dell'ossigeno^M

chalumeau^M soudeur
welding torch
soplete^M de soldadura^F autógena
Schweißbrenner^M
cannello^M per saldare



manomètre^M de chalumeau^M
working pressure gauge
manómetro^M del soplete^M
Arbeitsdruckmesser^M
manometro^M della pressione^F di esercizio^M

manche^M
handle
mango^M
Griff^M
impugnatura^F

chambre^F de mélange^M
mixing chamber
cámara^F de mezcla^F
Mischkammer^F
camera^F di miscelazione^F

lance^F
head tube
cuello^M
Schweißbeinsatz^M
lancia^F

buse^F
tip
boquilla^F
Düse^F
ugello^M

robinet^M d'acétylène^M
acetylene valve
válvula^F de acetileno^M
Acetylenventil^N
valvola^F dell'acetilene^M

lampe^F à souder
soldering torch
soplete^M
Lötlampe^F
lampada^F per saldare



brûleur^M flamme^F crayon^M
pencil point tip
boquilla^F para concentrar la llama^F
Punktbrenner^M
ugello^M



brûleur^M bec^M plat
flame spreader tip
boquilla^F para expandir la llama^F
Farbbrennervorsatz^M
diffusor^M della fiamma^F

cartouche^F jetable
disposable fuel cylinder
bombona^F de gas^M desechable
Einweg-Brennstoffflasche^F
bombola^F del gas^M

soudage^M oxyacétylénique
oxyacetylene welding
equipo^M de soldadura^F autógena
Autogenschweißen^N
saldatura^F ossiacetilénica

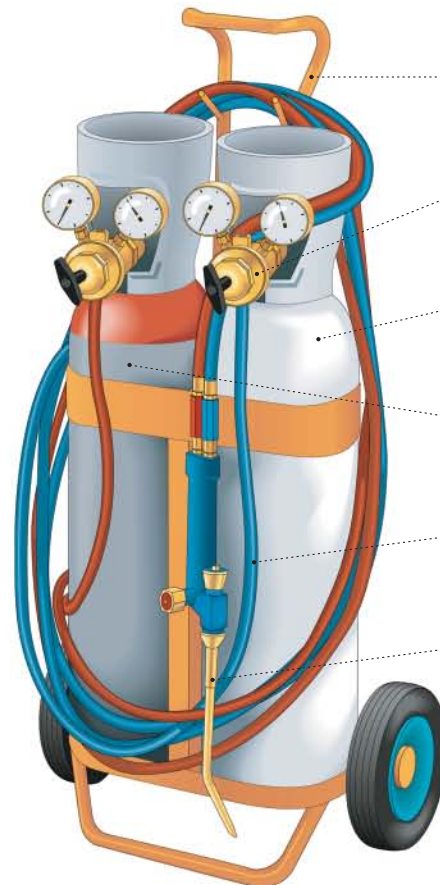

chariot^M
bottle cart
carretilla^F
Flaschenwagen^M
carrello^M portabombole

régulateur^M de pression^F
pressure regulator
regulador^M de presión^F
Druckminderer^M
regolatore^M della pressione^F

bouteille^F d'oxygène^M
oxygen cylinder
tanque^M de oxígeno^M
Sauerstoffflasche^F
bombola^F d'ossigeno^M

bouteille^F d'acétylène^M
acetylene cylinder
tanque^M de acetileno^M
Acetylenflasche^F
bombola^F d'acetilene^M

tuyau^M
hose
manguera^F
Schlauch^M
tubo^M flessibile

chalumeau^M
welding torch
soplete^M
Schweißbrenner^M
cannello^M per saldare

peinture^F d'entretien^M

painting upkeep | mantenimiento^M de pinturas^F | Anstreichen^M und Lackieren^M | verniciatura^F; manutenzione^F

pistolet^M à peinture^F
spray paint gun
pistola^F de pintar
Spritzpistole^F
pistola^F per verniciatura^F a spruzzo^M



pinceau^M
brush
brocha^F
Malerpinsel^M
penello^M

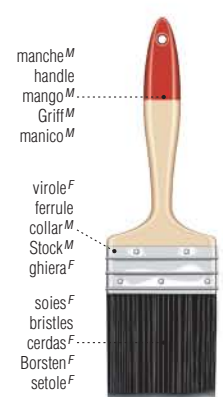

grattoir^M
scraper
rasqueta^F
Schaber^M
raschietto^M



compresseur^M d'air^M
air compressor
compresor^M de aire^M
Kompressor^M
compressore^M d'aria^F

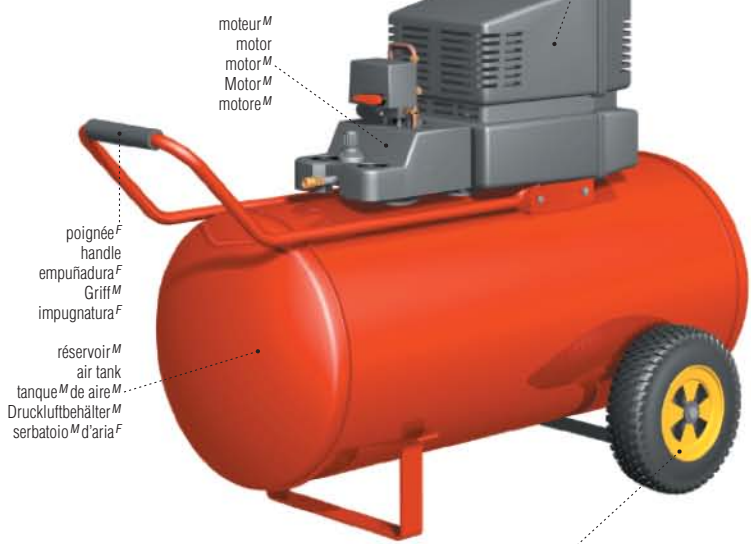

décapeur^M thermique
heat gun
pistola^F de calor^M
Heißluftpistole^F
pistola^F per sverniciatura^F



bac^M
tray
bandeja^F de pintura^F
Wanne^F
vaschetta^F



rouleau^M
paint roller
rodillo^M de pintor^M
Farbroller^M
ruolo^M

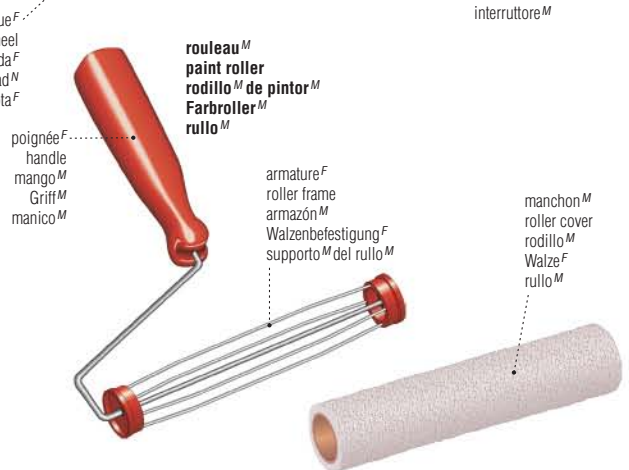

BRICOLAGE ET JARDINAGE

échelles^F et escabeaux^M

ladders and stepladders | escaleras^F de mano^F | Leitern^F und Stehleitern^F | scale^Fe scale^Fa libretto^M

échelle^F escamotable
foldaway ladder
escalera^F extensible de buhardilla^F
Dachbodenleiter^F
scala^F retrattile



échelle^F droite
straight ladder
escalera^F común
Anlegeleiter^F
scala^F a pioli^M



échelle^F à crochets^M
hook ladder
escalera^F de gancho^M
Einhängeleiter^F
scala^F a pioli^M con ganci^M

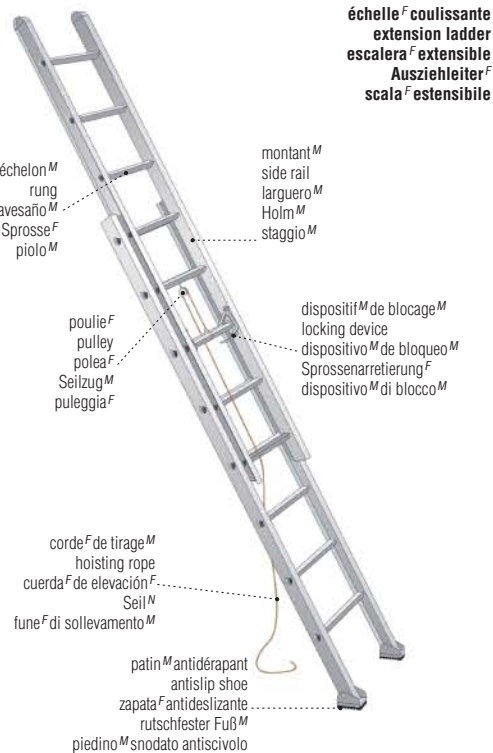

échelle^F coulissante
extension ladder
escalera^F extensible
Ausziehleiter^F
scala^F estensibile

échelon^M rung
travesaño^M Sprosse^F piolo^M
montant^M side rail
larguero^M Holm^M staggio^M
poulie^F pulley
polea^F Seilzug^M puleggia^F
dispositif^M de blocage^M locking device
dispositivo^M de bloqueo^M Sprossenarretierung^F dispositivo^M di blocco^M
corde^F de tirage^M hoisting rope
cuerda^F de elevación^F Seil^N fune^F di sollevamento^M
patin^M antidérapant antislip shoe
zapata^F antideslizante rutschfester Fuß^M
piedino^M snodato antiscivolo

échelle^F d'échafaudage^M
ladder scaffold
andamio^M sobre ruedas^F
Leitergerüst^N
trabattello^M



échelle^F de corde^F
rope ladder
escalera^F de cuerda^F
Strickleiter^F
biscagliña^F



échelle^F fruitière
fruit-picking ladder
escalera^F de recolección^F de fruta^F
landwirtschaftliche Nutzleiter^F
scala^F per agricoltura^F



escabeau^M
stepladder
escalera^F de tijera^F
Stehleiter^F
scala^F a libretto^M

tabouret^M-escabeau^M
step stool
taburete^M escalera
Tritthocker^M
scala^F sgabello^M



échelle^F transformable
multipurpose ladder
escalera^F multiuso
Mehrzweckleiter^F
scala^F multiuso



échelle^F roulante
rolling ladder
escalera^F rodante
Rollenleiter^F
scala^F a paichetto^M con ruote^F



marchepied^M
platform ladder
escalera^F de plataforma^F
Trittleiter^F
scala^F con piattaforma^F



plateau^M top
parte^F superior Podest^N cima^F
tablette^F porte-outil^M tool shelf
bandeja^F para herramientas^F Arbeitsbrett^N mensola^F portautensili
entretoise^F brace
tirante^M Ausklapparretierung^F braccio^M distanziatore
marche^F step
peldaño^M Stufe^F gradino^M



garde-corps^M safety rail
barandilla^F Sicherheitsholm^M barra^F d'appoggio^M
piètement^M frame
armazón^M Gestell^N montante^M
embout^M rubber tip
zapata^F de goma^F Gummistöpsel^M piedino^M di gomma^F
tablette^F shelf
entrepaño^M Ablage^F ripiano^M
plate-forme^F platform
plataforma^F Plattform^F piattaforma^F
marche^F step
peldaño^M Tritt^M gradino^M

jardin^M d'agrément^M

pleasure garden | jardín^M | Ziergarten^M | giardino^M

BRICOLAGE ET JARDINAGE

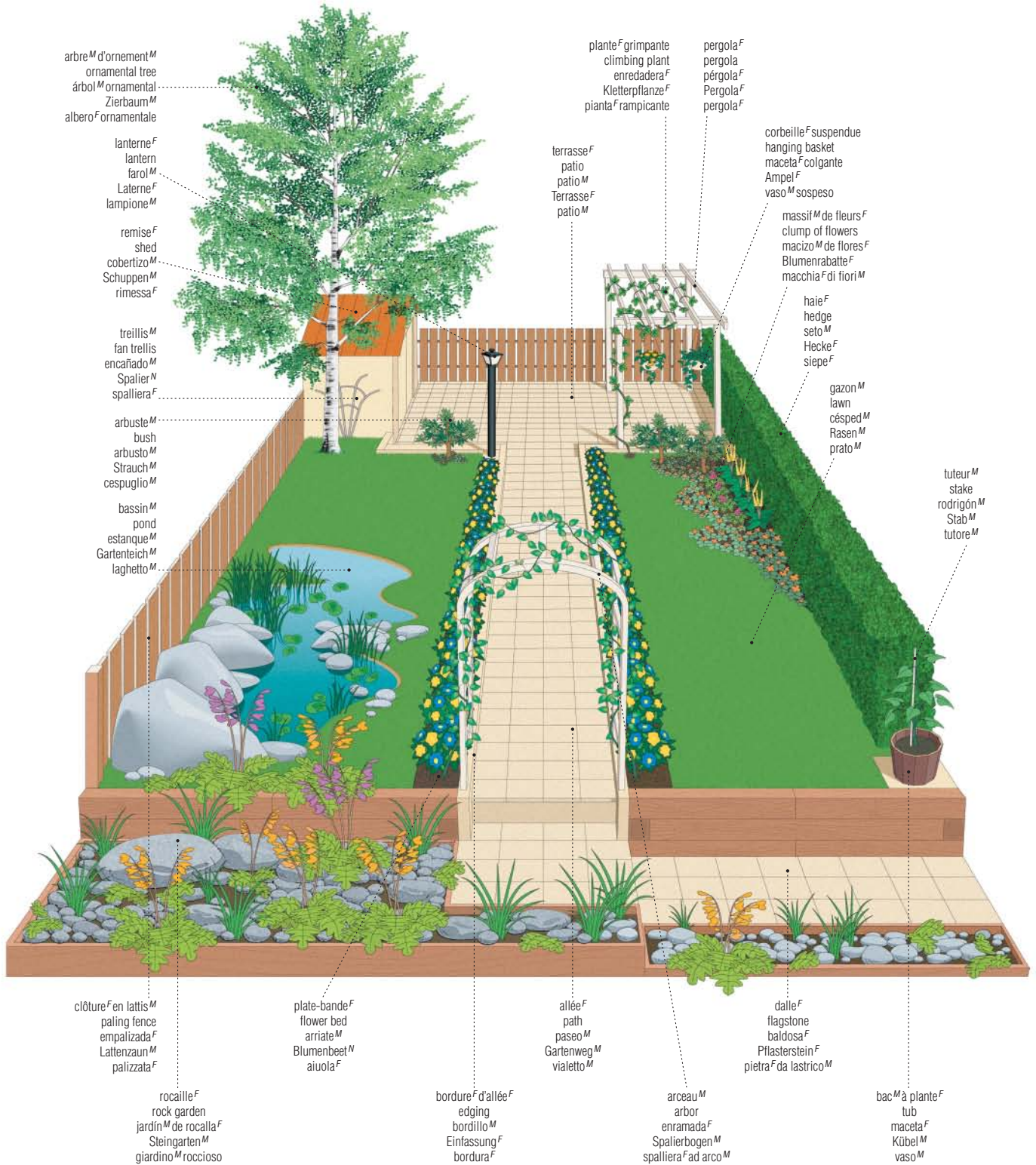

arbre^M d'ornement^M
 ornamental tree
 árbol^M ornamental
 Zierbaum^M
 albero^F ornamentale

lanterne^F
 lantern
 farol^M
 Laterne^F
 lampione^M

remise^F
 shed
 coberfizo^M
 Schuppen^M
 rimessa^F

treillis^M
 fan trellis
 encañado^M
 Spalier^N
 spalliera^F

arbuste^M
 bush
 arbusto^M
 Strauch^M
 cespuglio^M

bassin^M
 pond
 estanque^M
 Gartenteich^M
 laghetto^M

plante^F grimpante
 climbing plant
 enredadera^F
 Kletterpflanze^F
 pianta^F rampicante

pergola^F
 pergola
 pérgola^F
 Pergola^F
 pergola^F

terrasse^F
 patio
 patio^M
 Terrasse^F
 patio^M

corbeille^F suspendue
 hanging basket
 maceta^F colgante
 Ampel^F
 vaso^M sospeso

massif^M de fleurs^F
 clump of flowers
 macizo^M de flores^F
 Blumenrabatte^F
 macchia^F di fiori^M

haie^F
 hedge
 seto^M
 Hecke^F
 siepe^F

gazon^M
 lawn
 césped^M
 Rasen^M
 prato^M

tuteur^M
 stake
 rodrigón^M
 Stab^M
 tutore^M

clôture^F en lattis^M
 paling fence
 empalizada^F
 Lattenzaun^M
 palizzata^F

plate-bande^F
 flower bed
 arriate^M
 Blumenbeet^N
 aiuola^F

allée^F
 path
 paseo^M
 Gartenweg^M
 vialetto^M

dalle^F
 flagstone
 baldosa^F
 Pflasterstein^F
 pietra^F da lastrico^M

rocaille^F
 rock garden
 jardín^M de rocalla^F
 Steingarten^M
 giardino^M roccioso

bordure^F d'allée^F
 edging
 bordillo^M
 Einfassung^F
 bordura^F

arceau^M
 arbor
 enramada^F
 Spalierbogen^M
 spalliera^F ad arco^M

bac^M à plante^F
 tub
 maceta^F
 Kübel^M
 vaso^M

tarière^F motorisée
 motorized earth auger
 taladro^M de motor^M
 Erdbohrer^M
 trivella^F a motore^M per terreno^M

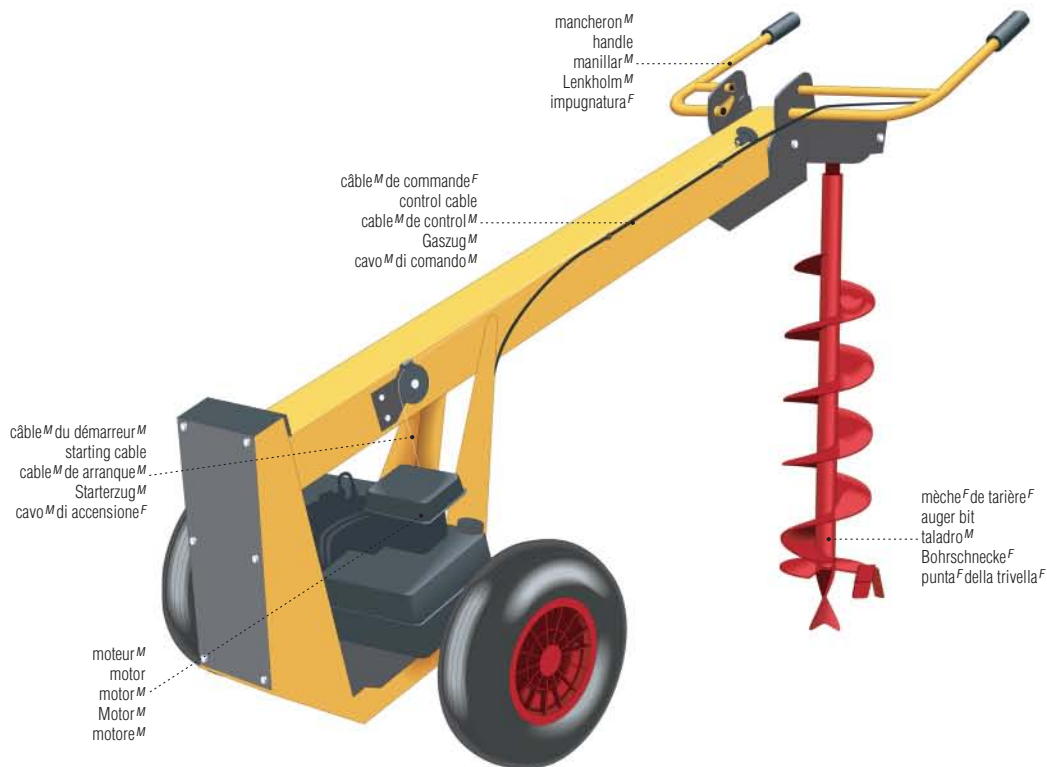

bac^M à compost^M
 compost bin
 cajón^M de abono^M compuesto
 Kompostkiste^F
 contenitore^M della composta^F



brouette^F
 wheelbarrow
 carretilla^F
 Schubkarre^F
 carriola^F



outils^M pour semer et planter

seeding and planting tools | herramientas^F para sembrar y plantar | Werkzeuge^M zum Säen^M und Pflanzen^M | attrezzi^M per seminare e piantare



semoir^M à main^F
seeder
sembradora^F de mano^F
Säcke^F
seminatoio^M a mano^F



plantoir^M
dibble
plantador^M
Pflanzholz^N
piantatoio^M



plantoir^M à bulbes^M
bulb dibble
plantador^M de bulbos^M
Pflanzlochstecher^M
piantabulbi^M



épandeur^M
spreader
esparcidora^F de abono^M
Düngerstreuer^M
spandiconcime^M



cordeau^M
garden line
cuerda^F
Pflanzschnur^F
filo^M da giardino^M

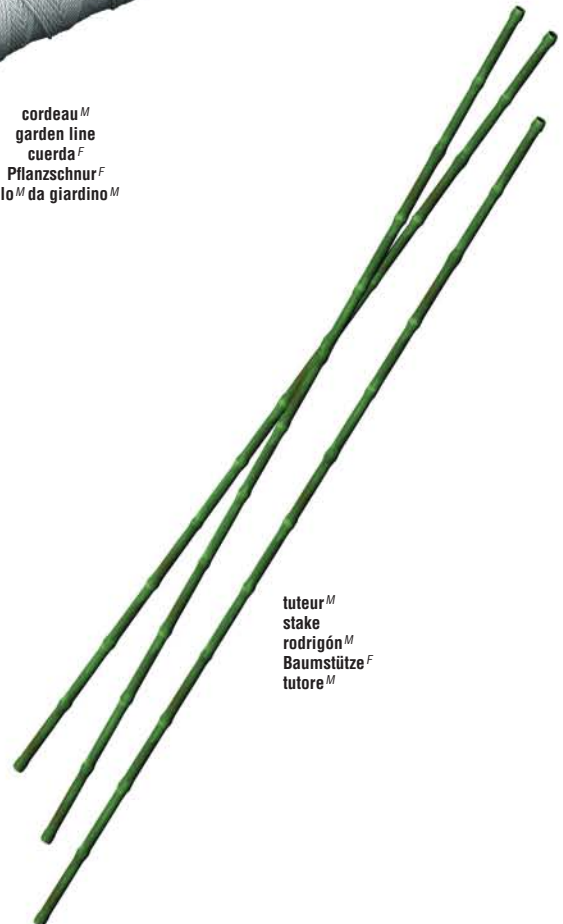

tuteur^M
stake
rodrigón^M
Baumstütze^F
tutore^M



griffe^F à fleurs^F
small hand cultivator^M de mano^F
Kralle^F
sarchiello^M a mano^F



transplantoir^M
trowel^M
desplantador^M
Pflanzkelle^F
trapiantatoio^M



tire-racine^M
weeder^M
desyerbador^M
Unkrautstecher^M
estirpatoro^M



gants^M de jardinage^M
gardening gloves^M
guantes^M de jardinería^F
Gartenhandschuhe^M
guanti^M da giardinaggio^M



fourche^F à fleurs^F
hand fork^M
horquilla^F de mano^F
Handgabel^F
piccola forca^F a mano^F

outils^M pour remuer la terre^F

tools for loosening the earth | herramientas^F para remover la tierra^F | Geräte^M zur Erdbewegung^F | attrezzi^M per smuovere la terra^F

BRICOLAGE ET JARDINAGE



pelle^F
shovel
pala^F
Grabschaufel^F
badile^M



bêche^F
spade
laya^F
Spaten^M
vanga^F



fourche^F à bêcher
spading fork
horca^F
Grabgabel^F
forcone^F



coupe-bordures^M
lawn edger
cuchilla^F para delimitar el césped^M
Kantenstecher^M
tagliabordi^M

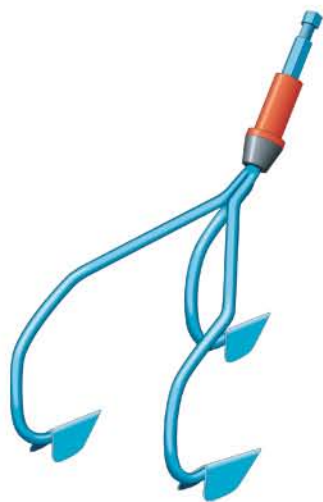

sarcloir^M
weeding hoe
cultivador^M
Handkultivator^M
coltivatore^M



serfouette^F
hoe-fork
azuela^F
Kombihacke^F
zappetta^F tridente



binette^F
draw hoe
azada^F
Rübenhacke^F
sarchiello^M



ratissoire^F
collinear hoe
azada^F de doble filo^M
Ziehhacke^F
sarchio^M

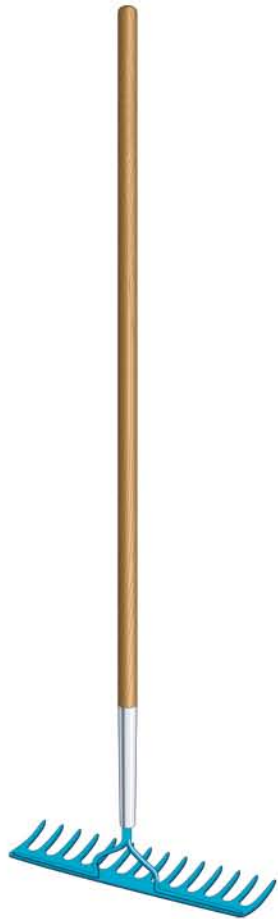

râteau^M
 rake
 rastrillo^M
 Rechen^M
 rastrello^M



croc^M à défricher
 hook
 garabato^M
 Krai^M
 zappa^F a quattro denti^M



houe^F
 hoe
 azadón^M
 Rodehacke^F
 zappa^F



pioche^F
 pick
 pico^M
 Kreuzhacke^F
 piccone^M

BRICOLAGE ET JARDINAGE

motoculteur^M
 tiller
 motocultor^M
 Gartenfräse^F
 motocoltivatore^M

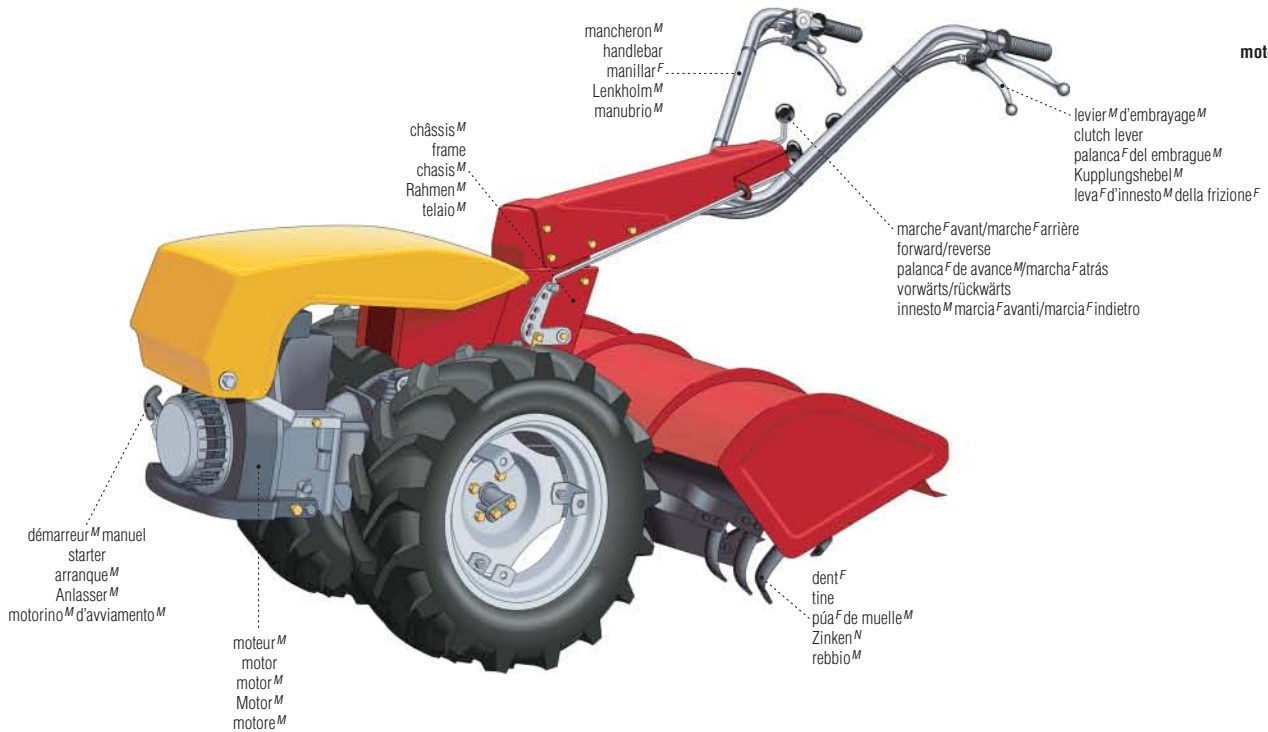

outils^M pour arroser

watering tools | herramientas^F para regar | Gießgeräte^M | attrezzi^M per annaffiare

dévidoir^M sur roues^F
hose trolley
carretilla^F para manguera^F
Schlauchwagen^M
carrello^M avvolgitubo

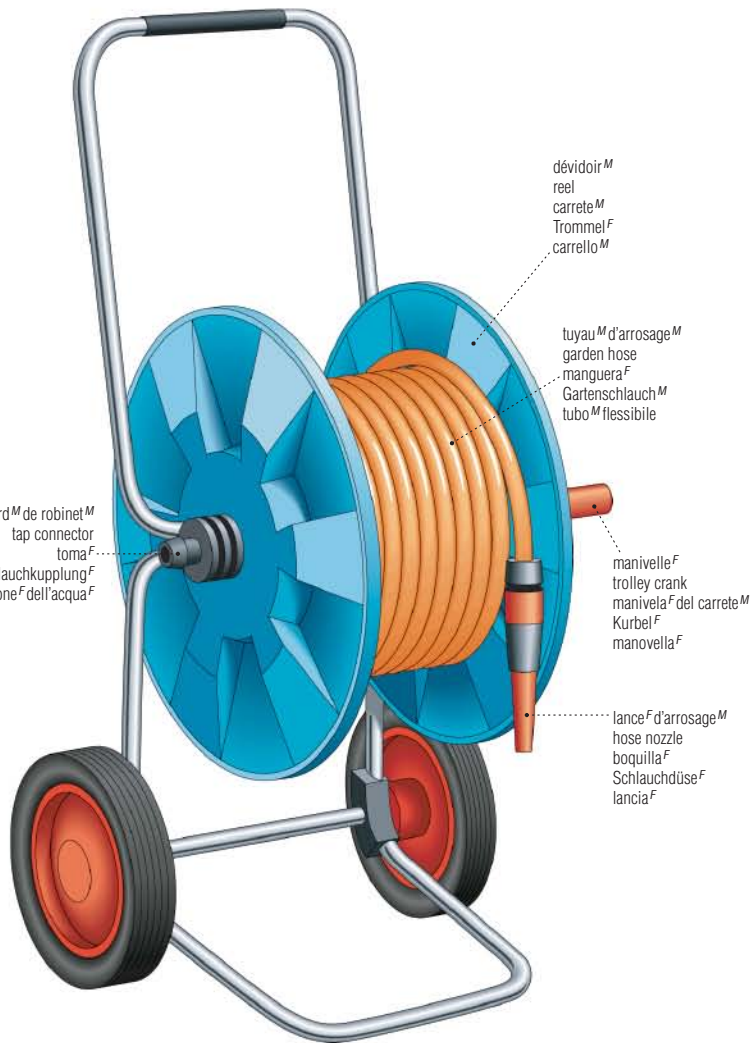

tuyau^M perforé
sprinkler hose
manguera^F de riego^M
Regnerschlauch^M
tubo^M per irrigazione^F



arrosoir^M
watering can
regadera^F
Gießkanne^F
annaffiatoio^M



pulvérisateur^M
tank sprayer
pulverizador^M
Gartenspritze^F
atomizzatore^M





pistolet^M d'arrosage^M
 pistol nozzle
 pistola^F pulverizadora
 Gießpistole^F
 polverizzatore^M a pistola^F



vaporisateur^M
 sprayer
 pulverizador^M
 Sprühflasche^F
 spruzzatore^M



pistolet^M arrosoir^M
 spray nozzle
 boquilla^F pulverizadora
 Gießbrause^F
 nebulizzatore^M

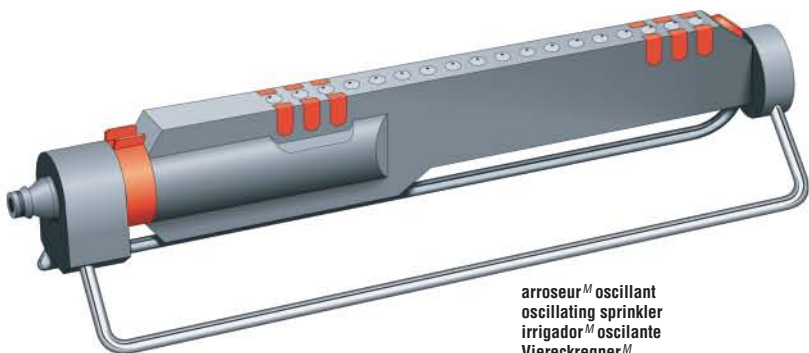

arroiseur^M oscillant
 oscillating sprinkler
 irrigador^M oscilante
 Viereckregner^M
 irrigatore^M oscillante



bras^M
 arm
 brazo^M
 Drehdüse^F
 braccio^M

arroiseur^M rotatif
 revolving sprinkler
 irrigador^M giratorio
 Kreisregner^M
 irrigatore^M rotativo a pioggia^F

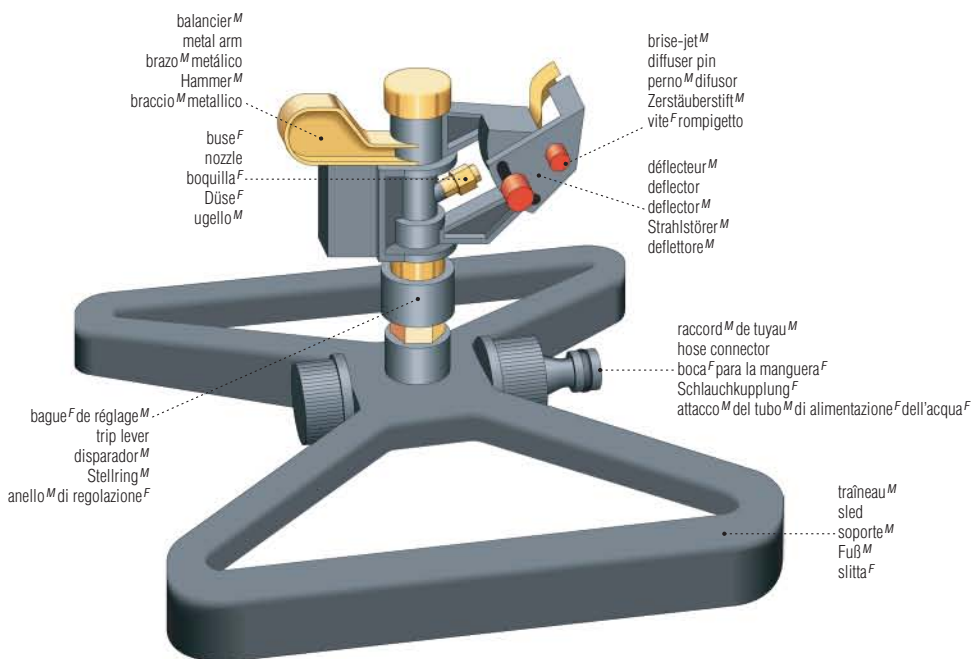

balancier^M
 metal arm
 brazo^M metálico
 Hammer^M
 braccio^M metallico

buse^F
 nozzle
 boquilla^F
 Düse^F
 ugello^M

bague^F de réglage^M
 trip lever
 disparador^M
 Stellring^M
 anello^M di regolazione^F

brise-jet^M
 diffuser pin
 perno^M difusor
 Zerstäuberstift^M
 vite^F rompigitto

défecteur^M
 deflector
 deflector^M
 Strahlstörer^M
 deflettore^M

raccord^M de tuyau^M
 hose connector
 boca^F para la manguera^F
 Schlauchkupplung^F
 attacco^M del tubo^M di alimentazione^F dell'acqua^F

traîneau^M
 sled
 soporte^M
 Fuß^M
 slitta^F

arroiseur^M canon^M
 impulse sprinkler
 irrigador^M de impulso^M
 Impulsregner^M
 irrigatore^M a impulsi^M

outils^M pour couper

pruning and cutting tools | herramientas^F para cortar | Schneidwerkzeuge^N | attrezzi^M per potare e tagliare

BRICOLAGE ET JARDINAGE



cisaille^F à haies^F
hedge shears
cizallas^F para setos^M
Heckenschere^F
forbici^F tagliasiepi

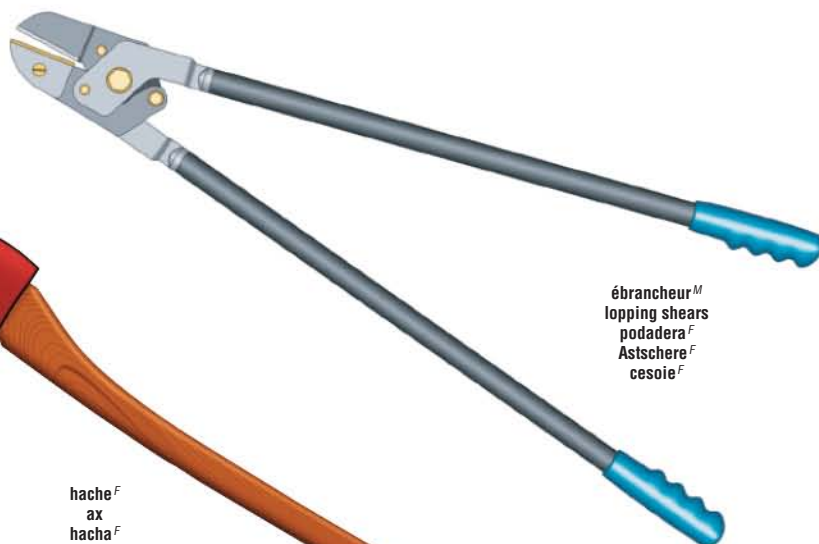

ébrancheur^M
lopping shears
podadera^F
Astschere^F
cesoie^F

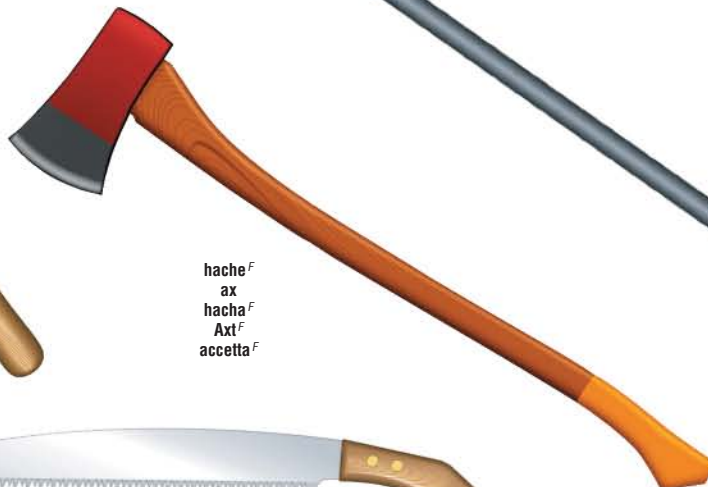

hache^F
ax
hacha^F
Axt^F
accetta^F



scie^F d'élagage^M
pruning saw
sierra^F de podar
Baumsäge^F
sega^F da giardiniere^M



sécateur^M
pruning shears
tijeras^F de podar
Baumschere^F
cesoie^F da giardino^M

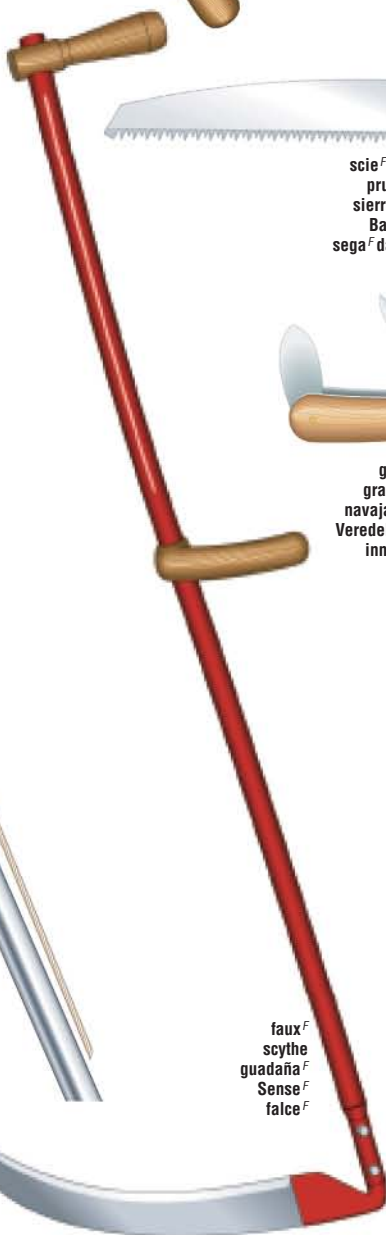

faux^F
scythe
guadaña^F
Sense^F
falce^F



échenilloir^M-élagueur^M
tree pruner
podadera^F de árboles^M
Raupenschere^F mit Teleskopstiel^M
svettatoio^M



greffoir^M
grafting knife
navaja^F de injertar
Veredelungsmesser^N
innestatoio^M



faucille^F
sickle
hoz^F
Sichel^F
falcetto^M



serpette^F
pruning knife
podón^M
Baumhippe^F
potatoio^M



serpe^F
billhook
navaja^F jardinera
Hippe^F
roncola^F

taille-haies^M
hedge trimmer
cortasetos^M eléctrico
elektrische Heckenschere^F
tagliasiepi^M

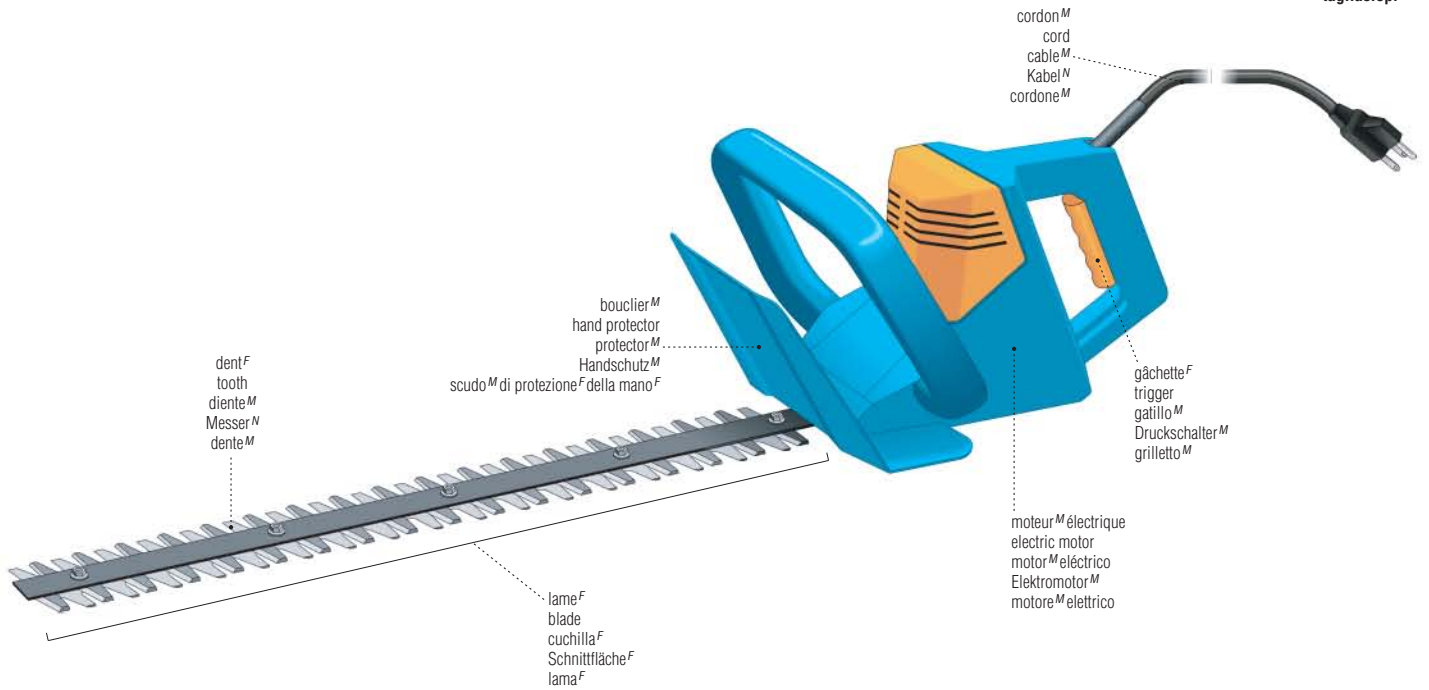

tronçonneuse^F
chainsaw
sierra^F de cadena
Kettensäge^F
motosega^F

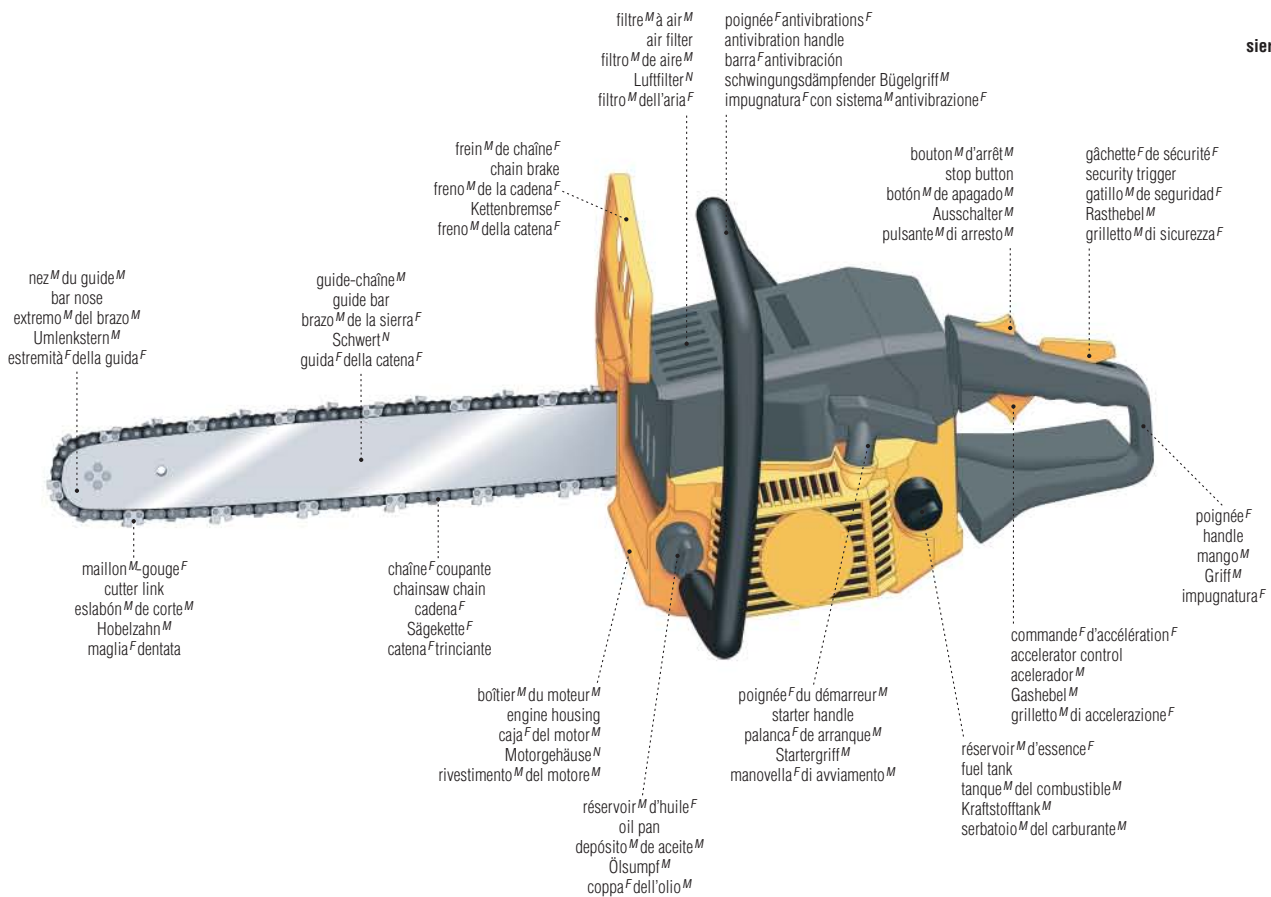

soins^M de la pelouse^F

lawn care | cuidado^M del césped^M | Rasenpflege^F | cura^F del prato^M

taille-bordures^M
 lawn trimmer
 podadora^F de bordes^M
 Rasentrimmer^M
 tagliabordi^M



tondeuse^F mécanique
 hand mower
 cortacésped^M
 Handrasenmäher^M
 falciatrice^F a mano^F

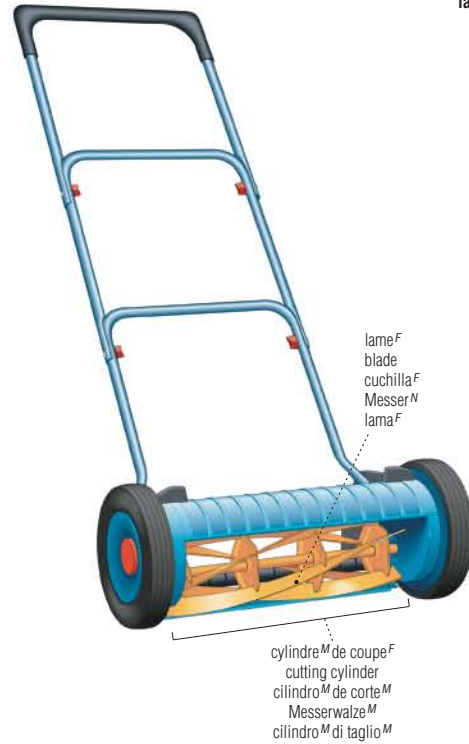

tondeuse^F à moteur^M
 power mower
 cortacésped^M con motor^M
 Motorrasenmäher^M
 motofalciatrice^F





rouleau^M
 roller^M
 rodillo^M
 Walze^F
 rullo^M



aérateur^M à gazon^M
 lawn aerator^M
 ventilador^M de césped^M
 Vertikutierer^M
 frangizolle^M



balai^M à feuilles^F
 lawn rake^M
 rastrillo^M
 Rasenbesen^M
 rastrello^M scopa^F



siège^M
 seat^M
 asiento^M
 Sitz^M
 sedile^M

clé^F de contact^M
 ignition key^M
 llave^M de inyección^F
 Zündschlüssel^M
 chiave^F dell'accensione^F

volant^M
 steering wheel^M
 volante^F
 Lenkrad^N
 volante^M

régulateur^M de vitesse^F
 cruise control lever^M
 regulador^M de velocidad^F
 Fahrtregler^M
 leva^F di regolazione^F della velocità^F

pédale^F de frein^M
 brake pedal^M
 pedal^M del freno^M
 Bremspedal^N
 pedale^M del freno^M

roue^F arrière^M
 rear wheel^M
 rueda^F trasera^M
 Hinterrad^N
 ruota^F posteriore

pédale^F de marche^F avant^M
 forward travel pedal^M
 pedal^M de marcha^F atrás^M
 Vorwärtsantrieb^M
 pedale^M della marcia^F avanti

pédale^F de marche^F arrière^M
 reverse travel pedal^M
 pedal^M de marcha^F adelante^M
 Rückwärtsantrieb^M
 pedale^M della retromarcia^F

défecteur^M
 deflector^M
 deflector^M
 Schwadenblech^N
 deflettore^M

plateau^M de coupe^F
 mower deck^M
 plataforma^F de corte^M
 Mähwerk^N
 piastra^F di taglio^M

roue^F de jauge^F
 gauge wheel^M
 rueda^F de calibrado^M
 Schnitthöhenverstellung^F
 ruota^F di calibratura^F

levier^M de relevage^M du plateau^M de coupe^F
 mower deck lift lever^M
 palanca^F de levantamiento^M de la plataforma^F de corte^M
 Mähwerkhebung^F
 leva^F di sollevamento^M della piastra^F di taglio^M

capot^M
 hood^M
 capó^M
 Motorhaube^F
 cofano^M

phare^M
 headlight^M
 faro^M
 Scheinwerfer^M
 fanale^M

roue^F avant^M
 front wheel^M
 rueda^F frontal^M
 Vorderrad^N
 ruota^F anteriore

tondeuse^F autoportée^M
 lawn tractor^M
 tractor^M cortacésped^M
 Aufsitzmäher^M
 trattore^M tosaerba^M

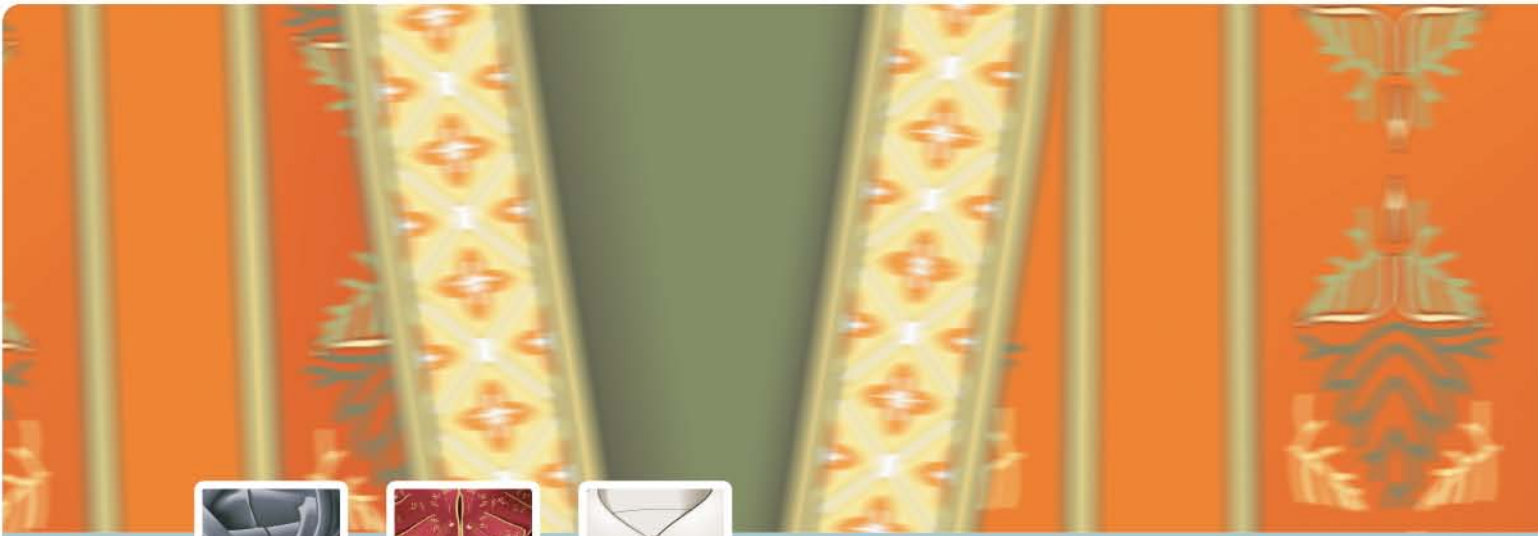



VÊTEMENTS

CLOTHING | VESTIDO | KLEIDUNG | ABBIGLIAMENTO

336

Éléments du costume ancien

- 339 vêtements traditionnels
- 340 coiffure
- 342 chaussures
- 346 gants
- 347 symboles d'entretien des tissus
- 348 vêtements d'homme
- 354 tricot
- 355 vêtements de femme
- 368 vêtements de nouveau-né
- 369 vêtements d'enfant
- 370 tenue d'exercice

éléments^M du costume^M ancien

elements of historical costume | indumentaria^F antigua | Elemente^M historischer Kostüme^M | capi^M antichi

péplos^M
 peplos
 peplo^M
 Peplos^M
 peplo^M



fibule^F
 fibula
 Fibel^F
 fibula^F

repli^M
 fold
 pliegue^M
 Umschlag^M
 piega^F

toge^F
 toga
 toga^F
 Toga^F
 toga^F



sinus^M
 sinus
 seno^M
 Sinus^M
 seno^M

bande^F de pourpre^F
 purple border
 orla^F de púrpura^F
 Purpursaum^M
 bordo^M di porpora^F

VÊTEMENTS



stola^F
 stola
 stola^F
 Stola^F
 stola^F



palla^F
 palla
 palla^F
 Palla^F
 palla^F



chlamyde^F
 chlamys
 clámide^F
 Chlamys^F
 clamide^F



chiton^M
 chiton
 quitón^M
 Chiton^M
 chitone^M



manche^F flottante
floating sleeve
manga^F flotante
Hängeärmel^M
manica^F svolazzante

poche^F verticale
vertical pocket
bolsillo^M vertical
senkrechte Tasche^F
tasca^F verticale



mancheron^M
short sleeve
manga^F corta
Ärmelpuff^M
manica^F corta

manche^F
sleeve
manga^F
Ärmel^M
manica^F

frange^F
fringe
orla^F
Fränse^F
frangia^F

cotardie^F
cotehardie
túnica^F de manga^F larga
Cotardie^F
cottardita^F

robe^F à crinoline^F
dress with crinoline
vestido^M con crinolina^F
Kleid^N mit Krinolinenrock^M
abito^M con crinolina^F



corset^M
corset
corsé^M
Korsett^N
corsetto^M



jupon^M
underskirt
enaguas^F
Unterrock^M
sottogonna^F



caraco^M
caraco jacket
blusa^F caracó
Caraco^M
giacca^F attillata

châle^M
shawl
chal^M
Schal^M
scialle^M



surcot^M
surcoat
sobreveste^M
Überkleid^N
sopravveste^F

engageante^F
ruffle
manga^F de volante^M
Spitzenvolant^N
balze^F increspate

pièce^F d'estomac^M
stomacher
peto^M
Mieder^N
pettorina^F



robe^F à paniers^M
dress with panniers
vestido^M con mirinaque^M
Kleid^N mit flachem Reifrock^M
abito^M con panieri^M



tournure^F
bustle
polisón^M
Turnüre^F
sellino^M

robe^F à tournure^F
dress with bustle
vestido^M con polisón^M
Kleid^N mit Turnüre^F
abito^M con sellino^M



frac^M
frock coat
levita^F
Schoßrock^M
marsina^F

gilet^M
waistcoat
chaleco^M
Weste^F
panciotto^M

culotte^F
breeches
calzones^M
Kniehose^F
culottes^F

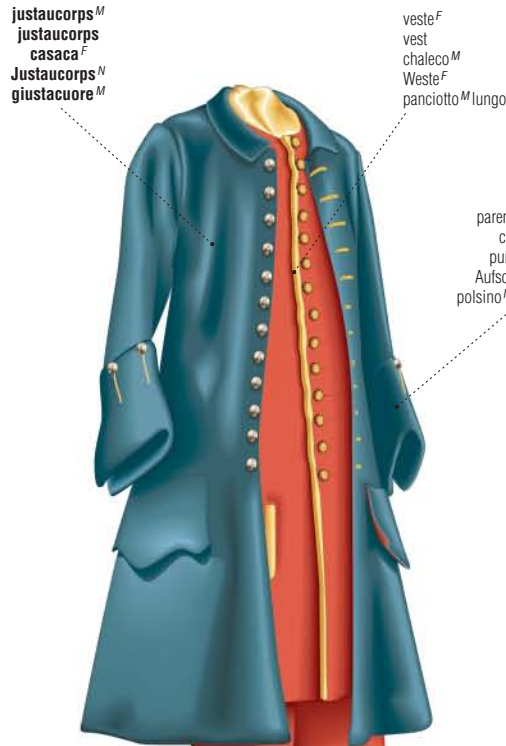

justaucorps^M
justaucorps
casaca^F
Justaucorps^N
giustacuore^M

veste^F
vest
chaleco^M
Weste^F
panciotto^M lungo

parement^M
cuff
puño^M
Aufschlag^M
polsino^M rivoltato

culotte^F
breeches
calzones^M
Kniehose^F
culottes^F

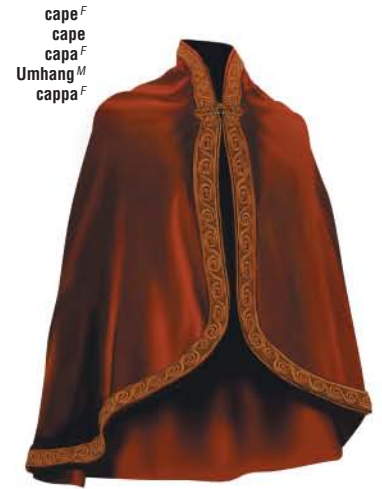

cape^F
cape
capa^F
Umhang^M
cappa^F



jaquette^F
jacket
aljuba^F
Jacke^F
giubba^F



houppelande^F
houppelande
toga^F
Houppelande^F
pelanda^F



pourpoint^M
doublet
jubón^M
Wams^N
farsetto^M

aileron^M
wing
hombreira^F
Achselstück^N
ala^F

manche^F pendante
hanging sleeve
manga^F colgante
Hängeärmel^M
manica^F pendente

haut-de-chausse^M
trunk hose
gregüescos^M
Pluderhose^F
calzoni^M a palloncino^M



braies^F
braies
calzas^F
Beinlinge^M
brache^F



guêtre^F
gaiter
polaina^F
Gamasche^F
ghetta^F



soulier^M à talon^M
heeled shoe
zapato^M de tacón^M
Absatzschuh^M
scarpa^F con tacco^M



bicorne^M
bicorne
bicornio^M
Zweispitz^M
bicorno^M



tricorne^M
tricorne
tricornio^M
Dreispitz^M
tricornio^M



hennin^M
hennin
cofia^F cónica
Hennin^M
cappello^M a cono^M



soulier^M à la poulaine^F
crakow
zapato^M a la polaca
Schnabelschuh^M
scarpa^F alla polacca



collerette^F
collaret
cuello^M de Holanda^F
kleiner Kragen^M
collaretto^M



fraise^F
fraise
gorguera^F
Halskrause^F
gorgiera^F

vêtements^M traditionnels

traditional clothing | indumentaria^F tradicional | traditionelle Kleidung^F | abiti^M tradizionali

VÊTEMENTS



boubou^M
boubou
boubou^M
Boubou^M
boubou^M



caftan^M
caftan
caftán^M
Kaftan^M
caffettano^M



hidjab^M
hijab
hiyab^M
Hidschab^M
hijab^M



fez^M
fez
Fes^M
fez^M



turban^M
turban
turbante^M
Turban^M
turbante^M



pagne^M
sarong
pareo^M
Wickelrock^M
pareo^M



sari^M
sari
sari^M
Sari^M
sari^M



kimono^M
kimono
quimono^M
Kimono^M
chimono^M

coiffure^F

headgear | sombreros^M | Kopfbedeckungen^F | copricapi^M

coiffures^F d'homme^M
men's headgear
sombros^M de hombre^M
Herrenkopfbedeckungen^F
copricapi^M maschili

chapeau^M de feutre^M
fedora
sombro^M de fieltro^M
Filzhut^M
cappello^M di feltro^M

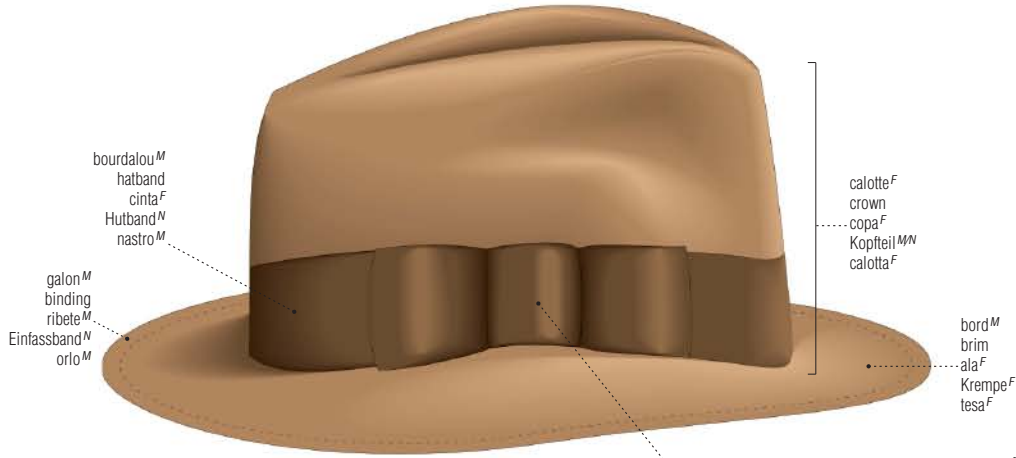

canotier^M
boater
canotier^M
Strohhut^M
paglietta^F



calotte^F
skullcap
solideo^M
Käppchen^N
papalina^F



melon^M
derby
sombro^M de hongo^M
Melone^F
bombetta^F



calot^M
garrison cap
gorra^F de cuarte^M
Fellmütze^F
bustina^F



haut-de-forme^M
top hat
chistera^F
Zylinder^M
cilindro^M



chapska^M
shapka
chapka^F
Kosakenmütze^F
colbacco^M



casquette^F norvégienne
hunting cap
gorra^F noruega
Jagdkappe^F
berretto^M da cacciatore^M



cache-oreilles^M abattant
ear flap
orejera^F
Ohrenschützer^M
paraorecchi^M

casquette^F
cap
gorra^F
Schirmmütze^F
berretto^M



visière^F
peak
visera^F
Mützenschirm^M
visiera^F

panama^M
panama
panamá^M
Panamahut^M
panama^M



tambourin^M
pillbox hat
sombbrero^M sin alas^F
Pillbox^F
tocco^M



toque^F
toque
toca^F
Toque^F
toque^F



suroît^M
sou'wester
sueste^M
Siidwester^M
berretto^M impermeabile



capeline^F
cartwheel hat
pamela^F
Wagenradhut^M
cappello^M a falda^F larga



bob^M
sailor's hat
gorro^M de marinero^M
Regenhut^M
cappello^M da marinaio^M



calotte^F
crown
copa^F
Kopfteil^{MM}
calotta^F

bord^M
brim
ala^F
Krempe^F
tesa^F

coiffures^F de femme^F
women's headgear
sombbreros^M de mujer^F
Damenkopfbedeckungen^F
copricapi^M femminili

cloche^F
cloche
sombbrero^M de campana^F
Topfhut^M
cloche^F



turban^M
turban
turbante^M
Turban^M
turbante^M



VETEMENTS

cagoule^F
balaclava
pasamontañas^M
Kapuzenmütze^F
passamontagna^M



visière^F
peak
visera^F
Mützenschirm^M
visiera^F

béret^M
beret
boina^F
Baskenmütze^F
basco^M



chapeau^M de feutre^M
fedora
sombbrero^M de fieltro^M
Filzhut^M
cappello^M di feltro^M



coiffures^F unisex
unisex headgear
sombbreros^M unisex
Unisex-Kopfbedeckungen^F
copricapi^M unisex

bonnet^M pompon^M; tuque^F
stocking cap
gorro^M de punto^M con borla^F
Pudelmütze^F
berretto^M con pompon^M



chaussures^F

shoes | calzado^M | Schuhe^M | scarpe^F

chaussures^F d'homme^M
men's shoes
zapatos^M de hombre^M
Herrenschuhe^M
scarpe^F da uomo^M

parties^F d'une chaussure^F
parts of a shoe
partes^F de un zapato^M
Teile^{M/N} des Schuhs^M
parti^F di una scarpa^F



VÊTEMENTS



brodequin^M de travail^M
heavy duty boot
bota^F de trabajo^M
Arbeitsstiefel^M
scarpone^M



chukka^M
chukka
media bota^F
Boot^M
scarpa^F a collo^M alto



claque^F
rubber
chanclo^M de goma^F
Überziehschuh^M
galoscia^F



bottillon^M
bootee
botin^M
Halbstiefel^M
scarponcino^M



richelieu^M
oxford shoe
zapato^M oxford
Herrenhalbschuh^M
scarpa^F oxford



derby^M
blucher oxford
zapato^M de cordones^M
Schnürschuh^M
scarpa^F stringata

chaussures^F de femme^F
 women's shoes
 zapatos^M de mujer^F
 Damenschuhe^M
 scarpe^F da donna^F



ballerine^F
 ballerina
 bailarina^F
 Ballerinaschuh^M
 ballerina^F



sandale^F
 sandal
 sandalia^F
 Sandalette^F mit Fersenriemen^M
 sandalo^M



escarpin^M-sandale^F
 sling back shoe
 zapato^M de talón^M abierto
 Slingpumps^M
 scarpa^F chanel



escarpin^M
 pump
 zapato^M de salón^M
 Pumps^M
 scarpa^F décolleté^M



salomé^M
 T-strap shoe
 zapato^M de correa^F
 Stegspangenschuh^M
 scarpa^F con cinturino^M a T



cuissarde^F
 thigh-boot
 bota^F de medio musto^M
 Schaftstiefel^M
 stivale^M alla moschettiera



Charles IX^M
 one-bar shoe
 zapato^M de tacón^M con correa^F
 Einspangenschuh^M
 scarpa^F con cinturino^M



trotteur^M
 casual shoe
 zapato^M con cordones^M
 Straßenschuh^M
 francesina^F



botte^F
 boot
 bota^F
 Stiefel^M
 stivale^M



bottine^F
 ankle boot
 botín^M
 knöchelhohe Stiefelette^F
 polacchina^F

chaussures^F unisexes
unisex shoes
calzado^M unisex
Unisex-Schuhe^M
scarpe^F unisex



mule^F
mule
pantufia^F
Pantoffel^M
pianella^F

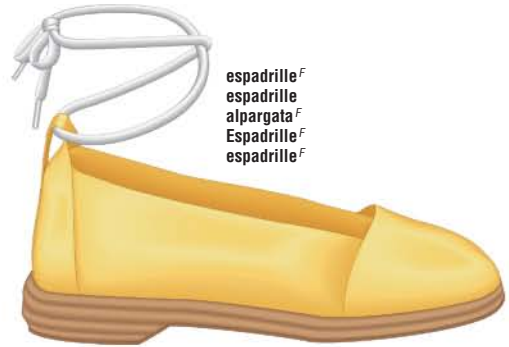

espadrille^F
espadrille
alpargata^F
Espadrille^F
espadrille^F



tennis^M
tennis shoe
zapatilla^F de tenis^M
Tennisschuh^M
scarpa^F da tennis^M



loafer^M, flâneur^M
loafer
mocasin^M
Slipper^M
mocassino^M classico



nu-pied^M
sandal
sandalia^F
Sandale^F mit Zehenriemchen^N
sandalo^M indiano



mocassin^M
mocasin
mocasin^M
Mokassin^M
mocassino^M



tong^M
thong
chancleta^F playera
Römerpantolette^F
infradito^M



socque^M
clog
chancleta^F
Pantolette^F
zoccolo^M



sandalette^F
sandal
sandalia^F
Sandale^F
sandalo^M

brodequin^M de randonnée^F
hiking boot
bota^F de montaña^F
Wanderschuh^M
pedula^F



nécessaire^M à chaussures^F
 shoeshine kit
 juego^M limpiabotas^M
 Schuhputzzeug^N
 kit^M per la pulizia^F delle scarpe^F

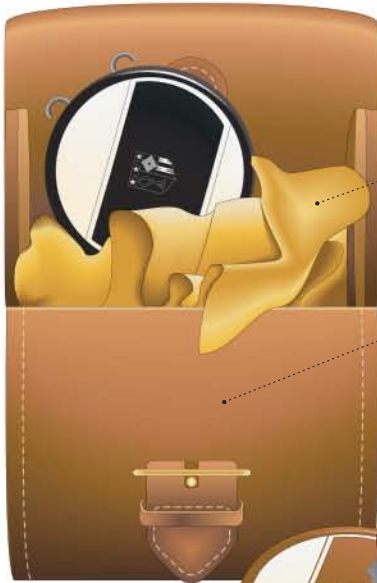

peau^F de chamois^M
 chamois leather
 gamuza^F
 Ledertuch^N
 pelle^F di camoscio^M

étui^M
 case
 estuche^M
 Tasche^F
 astuccio^M

brosse^F à chaussure^F
 shoebrush
 cepillo^M
 Schuhbürste^F
 spazzola^F

boîte^F de cirage^M
 shoe polish
 betún^M
 Schuhcreme^F
 lucido^M

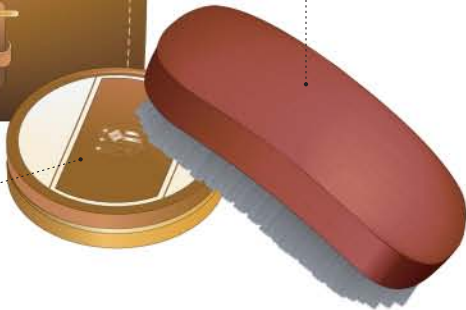

porte-chaussures^M
 shoe rack
 zapatero^M de alambre^M
 Schuhständer^M
 scarpiera^F

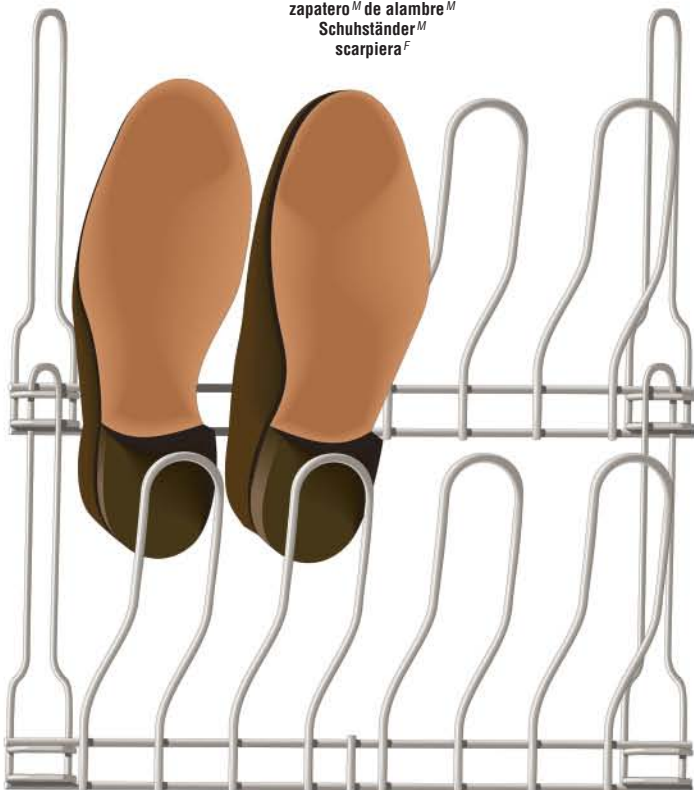

accessoires^M
 accessories
 accessori^M
 Zubehör^N
 accessori^M



cireur^M
 shoe polisher
 enceradora^F
 Schuhbürste^F
 lucidascarpe^M a batteria^F



chausse-pied^M
 shoehorn
 calzador^M
 Schuhhölle^M
 calzascarpe^M

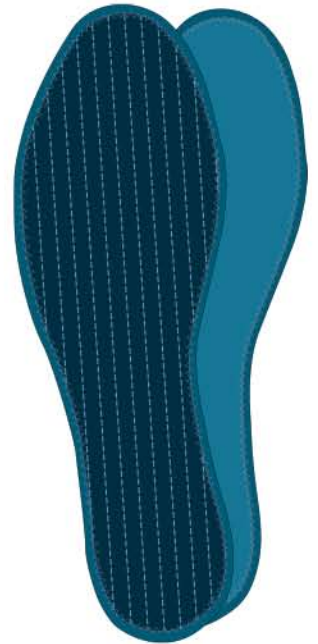

semelle^F
 insole
 plantilla^F
 Einlegesohle^F
 soletta^F



crampon^M
 climbing iron
 trepadora^F
 Steigeisen^N
 rampone^M



embauchoir^M
 shoe tree
 horma^F
 Schuhspanner^M
 forma^F

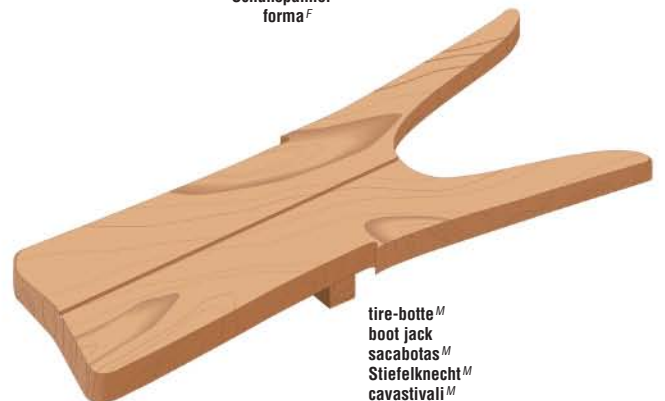

tire-botte^M
 boot jack
 sacabotas^M
 Stiefelknecht^M
 cavastivali^M

gants^M

gloves | guantes^M | Handschuhe^M | guanti^M

gants^M d'homme^M
men's gloves
guantes^M de hombre^M
Herrenhandschuhe^M
guanti^M da uomo^M

dos^M d'un gant^M
back of a glove
dorso^M de un guante^M
Handschuh^M-Außenseite^F
dorso^M del guanto^M

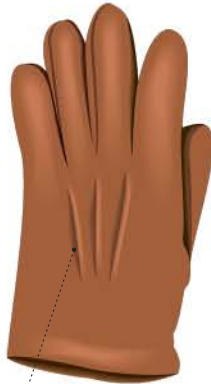

baquette^F
 stitching
 pespunte^M
 Ziernaht^F
 impuntura^F

paume^F d'un gant^M
palm of a glove
palma^F de un guante^M
Handschuh^M-Innenseite^F
palmo^M del guanto^M



couture^F d'assemblage^M
 seam
 costura^F
 Naht^F
 cucitura^F

fourchette^F
 fourchette
 horquilla^F
 Keil^M
 linguella^F

doigt^M
 glove finger
 dedo^M
 Finger^M
 dito^M del guanto^M

pouce^M
 thumb
 pulgar^M
 Daumen^M
 pollice^M

paume^F
 palm
 palma^F
 Innenfläche^F
 palmo^M

bouton^M-pression^F
 snap fastener
 botón^M de presión^F
 Druckknopf^M
 bottone^M a pressione^F

fenêtre^F
 opening
 aberturas^F para los nudillos^M
 Öffnung^F
 apertura^F



gant^M de conduite^F
driving glove
guante^M para conducir
Autohandschuh^M
guanto^M da guida^F

perforation^F
 perforation
 perforaciones^F
 Perforierung^F
 foro^M



moufle^F; mitaine^F
mitten
manopla^F
Fäustling^M
muffola^F

gants^M de femme^F
women's gloves
guantes^M de mujer^F
Damenhandschuhe^M
guanti^M da donna^F

gant^M à crispin^M
gauntlet
manopla^F
Stulpenhandschuh^M
guanto^M alla scudiera



gant^M long
evening glove
guante^M largo
langer Abendhandschuh^M
guanto^M da sera^F



mitaine^F
mitt
mitón^M largo
fingerloser Spitzenhandschuh^M
mezzoguanto^M

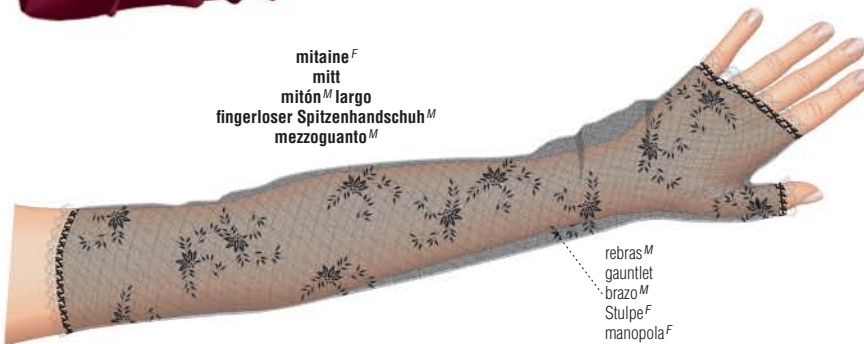

rebras^M
 gauntlet
 brazo^M
 Stulpe^F
 manopla^F



gant^M court
short glove
guante^M corto
Kurzhandschuh^M
guanto^M corto



gant^M saxe
wrist-length glove
guante^M a la muñeca^F
Langhandschuh^M
guanto^M lungo

symboles^M d'entretien^M des tissus^M

fabric care symbols | símbolos^M del cuidado^M de los tejidos^M | Wasch- und Pflegesymbole^M | simboli^M delle istruzioni^F sui tessuti^M

lavage^M
washing
lavado^M
Waschen^N
lavaggio^M



ne pas laver
do not wash
no lavar
nicht waschen
non lavare



laver à la main^F à l'eau^F tiède
hand wash in lukewarm water
lavar a mano^F con agua^F tibia
Handwäsche^F, handwarme
lavare a mano^F in acqua^F tiepida



laver à la machine^F à l'eau^F tiède avec agitation^F réduite
machine wash in lukewarm water at a gentle setting/reduced agitation
lavar a máquina^F con agua^F tibia en el ciclo^M para ropa^F delicada
Maschinenwäsche^F, Schonwaschgang^M, 40 Grad
lavare in lavatrice^F in acqua^F tiepida e velocità^F ridotta



laver à la machine^F à l'eau^F chaude avec agitation^F réduite
machine wash in warm water at a gentle setting/reduced agitation
lavar a máquina^F con agua^F caliente en el ciclo^M para ropa^F delicada
Maschinenwäsche^F, Schonwaschgang^M, 60 Grad
lavare in lavatrice^F in acqua^F calda e velocità^F ridotta



laver à la machine^F à l'eau^F chaude avec agitation^F normale
machine wash in warm water at a normal setting
lavar a máquina^F con agua^F caliente, en el ciclo^M normal
Maschinenwäsche^F, Normalwaschgang^M, 60 Grad
lavare in lavatrice^F in acqua^F calda e velocità^F normale



laver à la machine^F à l'eau^F très chaude avec agitation^F normale
machine wash in hot water at a normal setting
lavar en lavadora^F con agua^F muy caliente, en el ciclo^M normal
Maschinenwäsche^F, Normalwaschgang^M, 90 Grad
lavare in lavatrice^F in acqua^F molto calda e velocità^F normale



ne pas utiliser de chlorure^M décolorant
do not use chlorine bleach
no blanquear con cloro
Chlorbleiche nicht möglich
non candeggiare



utiliser un chlorure^M décolorant suivant les indications^F
use chlorine bleach as directed
blanquear con cloro^M, siguiendo las indicaciones^F
Chlorbleiche möglich
usare il candeggiante^M secondo le istruzioni^F



VÊTEMENTS



suspendre pour sécher
hang to dry

colgar al aire^M libre después de escurrir
zum Trocknen^N hängen
appendere per asciugare

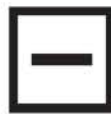

sécher à plat
dry flat

secar extendido sobre una toalla^F después de escurrir
zum Trocknen^N legen
distendere per asciugare



ne pas sécher par culbutage^M
do not tumble dry
no secar en secadora^F mecánica
Nicht in die Trockenmaschine^F geben
non centrifugare

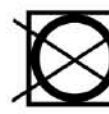

séchage^M
drying
secado^M
Trocknen^N
asciugatura^F



sécher par culbutage^M à moyenne température^F
tumble dry at medium temperature
secar en secadora^F a temperatura^F media
Bei mittlerer Temperatur^F in den Wäschetrockner^M geben
centrifugare a temperatura^F media



sécher par culbutage^M à basse température^F
tumble dry at low temperature

secar en secadora^F a baja temperatura^F
Bei niedriger Temperatur^F in den Wäschetrockner^M geben
centrifugare a bassa temperatura^F

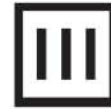

suspendre pour sécher sans essorer
drip dry

secar sin escurrir
tropfnass hängen
appendere senza strizzare



repassage^M
ironing
planchado^M
Bügeln^N
stiratura^F



ne pas repasser
do not iron
no planchar
nicht bügeln
non stirare



repasser à basse température^F
iron at low setting
usar plancha^F tibia
bei niedriger Temperatur^F bügeln
stirare a bassa temperatura^F



repasser à moyenne température^F
iron at medium setting
usar plancha^F caliente
bei mittlerer Temperatur^F bügeln
stirare a media temperatura^F



repasser à haute température^F
iron at high setting
usar plancha^F muy caliente
bei hoher Temperatur^F bügeln
stirare ad alta temperatura^F

gauche^F: symboles^M américains
left: American symbols
izquierda: símbolos^M americanos
links: amerikanische Symbole^M
sinistra^F: simboli^M americani

droite^F: symboles^M européens
right: European symbols
derecha: símbolos^M europeos
rechts: europäische Symbole^M
destra^F: simboli^M europei

vêtements^M d'homme^M

men's clothing | ropa^F de hombre^M | Herrenkleidung^F | abbigliamento^M maschile

veston^M et veste^F
jackets
chaquetas^F y chalecos^M
Jackett^M und Weste^F
giacche^F e gilè^M

VÊTEMENTS



chemise^F
shirt
camisa^F
Hemd^N
camicia^F



col^M pointes^F boutonnées
button-down collar
cuello^M con botones^M
Button-Down-Kragen^M
collo^M button-down



ascot^F
ascot tie
corbata^F inglesa
Krawattenschal^M
lavallière^F



nœud^M papillon^M
bow tie
pajarita^F
Fliege^F
papillon^M



col^M italien
spread collar
cuello^M italiano
gespreizter Kragen^M
collo^M a camicia^F

baleine^F de col^M
collar stay
ballena^F
Kragenstäbchen^N
tendicollo^M

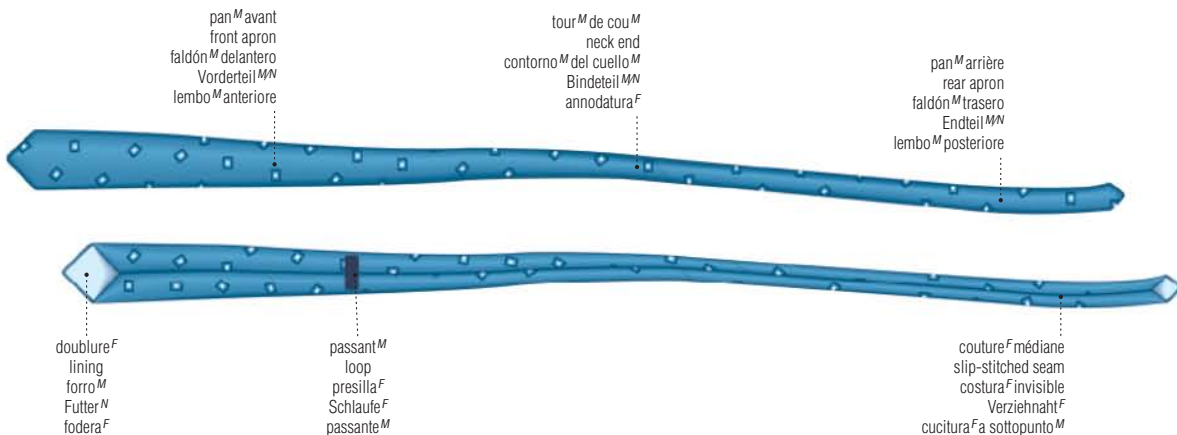

cravate^F
necktie
corbata^F
Krawatte^F
cravatta^F

pantalon^M
 pants
 pantalones^M
 Hose^F
 pantaloni^M

patte^F boutonnée
 waistband extension
 trabilla^F de la pretina^F
 Bundverlängerung^F
 abbottonatura^F della cintura^F

pli^M plat
 knife pleat
 pinza^F
 einflache Falte^F
 piega^F piatta

braguette^F
 fly
 bragueta^F
 Hosenschlitz^M
 patta^F

passant^M
 belt loop
 trabilla^F
 Gürtelschlaufe^F
 passante^M

poche^F cavalière
 front top pocket
 bolsillo^M delantero
 Flügeltasche^F
 tasca^F anteriore

ceinture^F montée
 waistband
 pretina^F
 Hosenbund^M
 cintura^F

pli^M
 crease
 raya^F
 Bügelfalte^F
 piega^F

revers^M
 cuff
 vuelta^F
 Aufschlag^M
 risvolto^M



poche^F revolver^M
 back pocket
 bolsillo^M trasero
 Gesäßtasche^F
 tasca^F posteriore



pince^F
 suspender clip
 pinza^F
 Klips^M
 fermaglio^M

bretelles^F
 suspenders
 tirantes^M
 Hosenträger^M
 bretelle^F

bande^F élastique
 elastic webbing
 banda^F elástica
 Gummiband^N
 tessuto^M elastico

coulisse^F
 adjustment slide
 corredera^F de ajuste^M
 Versteller^M
 cursore^M

patte^F
 leather end
 lengüeta^F de cuero^M
 Lederstricke^F
 laccio^M di pelle^F

boutonnière^F
 button loop
 presilla^F
 Knopflasche^F
 asola^F

ceinture^F
 belt
 cinturón^M
 Gürtel^M
 cintura^F

surpiqûre^F
 top stitching
 pespunte^M
 Zier-Steppnaht^F
 impuntura^F

croûte^F de cuir^M
 panel
 cuero^M
 Gürtelband^N
 fascia^F di cuoio^M

pointe^F
 tip
 punta^F
 Gürtelspitze^F
 punta^F

cran^M
 punch hole
 ojete^M
 gestanztes Loch^N
 foro^M

ardillon^M
 tongue
 pasador^M
 Dorn^M
 ardiglione^M

boucle^F
 buckle
 hebilla^F
 Gürtelschnalle^F
 fibbia^F

passant^M
 belt loop
 trabilla^F
 Gürtelschlaufe^F
 passante^M



sous-vêtements^M
underwear
ropa^F interior
Unterwäsche^F
biancheria^F intima

maillot^M de corps^M
athletic shirt
camiseta^F
Trägerhemd^N
canottiera^F



encolure^F neckhole
cuello^M
Halsausschnitt^M
scollo^M
emmanchure^F armhole
sisa^F
Armausschnitt^M
scallo^M

combinaison^F
union suit
pijama^M de una pieza^F
Hemd hose^F
combinazione^F



caleçon^M long
drawers
calzoncillos^M largos
lange Unterhose^F
mutandoni^M



ceinture^F élastique waistband
pretina^F élastica
Bündchen^N
elastico^M

braguette^F fly
bragueta^F
Schlitz^M
apertura^F

jambe^F élastique
elasticized leg opening
pierna^F élastica
elastischer Beinausschnitt^M
sgambatura^F elasticizzata

slip^M
briets
calzoncillos^M
Slip^M
mutande^F



entrejambe^M crotch
entrepierna^F
Schritt^M
cavallo^M

minislip^M
bikini briets
slip^M
Minislip^M
slip^M



caleçon^M
boxer shorts
calzoncillos^M
Boxershorts^F
boxer^M



chaussettes^F
socks
calcetines^M
Socken^F
calze^F



mi-bas^M
executive length
calcetín^M largo ejecutivo
Kniestrumpf^M
calzino^M lungo



chaussette^F
mid-calf length
calcetín^M a media pantorrilla^F
Wadenstrumpf^M
calzerotto^M



mi-chaussette^F
ankle length
calcetín^M corto
Knöchelsocke^F
calzino^M corto

manteaux^M et blousons^M

coats
abrigo^M e impermeables^F
Mäntel^M und Jacken^F
esempi^M di giacconi^M e cappotti^M

impermeable^M
raincoat
impermeable^M
Regenmantel^M
impermeabile^M

pardessus^M
overcoat
abrigo^M
Mantel^M
cappotto^M

- col^M
- collar
- cuello^M
- Kragen^M
- collo^M
- manche^F raglan
- raglan sleeve
- manga^F raglán
- Raglanärmel^M
- manica^F alla raglan
- revers^M cranté
- notched lapel
- solapa^F con ojal^M
- abfallendes Revers^N
- revers^M
- patte^F
- tab
- lengueta^F
- Spange^F
- linguetta^F
- poche^F raglan
- broad welt side pocket
- bolsillo^M de ribete^M ancho
- schräge Pattentasche^F
- tasca^F interna con aletta^F
- boutonnière^F
- buttonhole
- ojal^M
- Knopfloch^N
- occhiello^M
- pan^M
- side panel
- pañó^M lateral
- Seitenteil^{MN}
- falda^F



- revers^M cranté
- notched lapel
- solapa^F con ojal^M
- abfallendes Revers^N
- revers^M
- poche^F poitrine^F
- breast pocket
- bolsillo^M superior
- Brusttasche^F
- taschino^M
- pince^F de taille^F
- breast dart
- pinza^F
- Taillenabnäher^M
- ripresa^F
- poche^F à rabat^M
- flap pocket
- bolsillo^M con cartera^F
- Klappentasche^F
- tasca^F profilata con aletta^F

trench^M
trench coat
trinchera^F
Trenchcoat^M
trench^M

patte^F d'épaule^F

epaulet

hombreira^F

Schulterklappe^F

spallina^F

- col^M transformable
- two-way collar
- cuello^M de doble vista^F
- Wendekragen^M
- collo^M
- bavolet^M
- gun flap
- protector^M
- Koller^N
- aletta^F staccata
- double boutonnage^M
- double-breasted buttoning
- botonadura^F cruzada
- zweireihig
- abbottonatura^F a doppiopetto^M
- ceinture^F
- belt
- cinturón^M
- Gürtel^M
- cintura^F
- passant^M
- belt loop
- presilla^F del cinturón^M
- Gürtelschlaufe^F
- passante^M della cintura^F
- boucle^F de ceinture^F
- frame
- hebillá^F
- Schnalle^F
- fibbia^F



- manche^F raglan
- raglan sleeve
- manga^F raglán
- Raglanärmel^M
- manica^F alla raglan
- passant^M
- sleeve strap loop
- presilla^F de la manga^F
- Riegel^M
- passante^M del cinturino^M

- patte^F de serrage^M
- sleeve strap
- correa^F de la manga^F
- Ärmellásche^F
- cinturino^M della manica^F
- poche^F raglan
- broad welt side pocket
- bolsillo^M de ribete^M ancho
- schräge Pattentasche^F
- tasca^F interna con aletta^F

paletot^M
three-quarter coat
abrigo^M de tres cuartos^M
dreiviertelange Jacke^F
trequarti^M



parka^F, parka^M
parka^F
Parka^M
parka^M



patte^F à boutons^M-pression^F
snap-fastening tab
botón^M de presión^F
Druckknopfleiste^F
allacciatura^F con bottoni^M a pressione^F

fermeture^F à glissière^F
zipper
cremallera^F
Reißverschluss^M
chiusura^F lampo

duffle-coat^M; canadienne^F
duffle coat
trenca^F
Duffelcoat^M
montgomery^M



capuchon^M
hood
capucha^F
Kapuze^F
cappuccio^M

empiècement^M
yoke
hombriillo^M
Sattel^M
carré^M

poche^F plaquée
patch pocket
bolsillo^M de parche^M
aufgesetzte Tasche^F
tasca^F applicata



brandebourg^M
frog
alamar^M
Lasche^F
alamaro^M

bûchette^F
toggle fastening
botón^M de madera^F
Knebelverschluss^M
olivetta^F

blouson^M court
jacket
cazadora^F
Blouson^M
giacca^F a vento^M



bouton^M-pression^F
snap fastener
botón^M de presión^F
Druckknopf^M
bottone^M a pressione^F

poche^F repose-bras^M
hand-warmer pocket
bolsillo^M de ojal^M
Mufftasche^F
tasca^F interna con aletta^F

ceinture^F élastique
elastic waistband
pretina^F elástica
elastischer Bund^M
fascia^F elastica

blouson^M long
windbreaker
cazadora^F
Windjacke^F
giacca^F a vento^M



ceinture^F montée
waistband
pretina^F
Bund^M
coulisse^F

cordón^M coulissant
drawstring
cordón^M
Durchziehschnur^F
cordoncino^M

gilet^M de laine^F
V-neck cardigan
cárdigan^M
Strickjacke^F mit V-Ausschnitt^M
cardigan^M con scollo^M a V

bride^F de suspension^F
hanger loop
trabilla^F de suspensión^F
Aufhänger^M
passante^M

encolure^F en V^M
V-neck
cuello^M de pico^M
V-Ausschnitt^M
scollo^M a V

bord^M-côte^F
ribbing
tirilla^F elástica
Patent-Strickbündchen^N
bordo^M a coste^F

poche^F passepoilée
welt pocket
bolsillo^M
Paspeltasche^F
tasca^F profilata

bouton^M
button
botón^M
Knopf^M
bottone^M



débardeur^M
sweater vest
chaleco^M de punto^M
Pullunder^M
gilè^M

patte^F polo^M
buttoned placket
tirilla^F
Knopfleiste^F
abbottonatura^F a polo^F



polo^M
knit shirt
polo^M
Poloshirt^N
polo^F



col^M roulé
turtleneck
jersey^M de cuello^M de tortuga^F
Rollkragenpullover^M
maglione^M dolcevita^M



ras-de-cou^M
crew neck sweater
jersey^M de cuello^M redondo
Pullover^M mit halsnahe Ausschnitt^M
maglione^M girocollo^M



cardigan^M
cardigan
chaqueta^F de punto^M
Strickjacke^F
cardigan^F

tailleur^M
suit
traje^M de chaqueta^F
Kostüm^N
tailleur^M



veste^F
jacket
chaqueta^F
Jacke^F
giacca^F

jupe^F
skirt
falda^F
Rock^M
gonna^F

raglan^M
raglan
abrigo^M raglán
Raglanmantel^M
cappotto^M alla raglan



manche^F raglan
raglan sleeve
manga^F raglán
Raglanärmel^M
manica^F alla raglan
boutonnage^M sous patte^F
fly front closing
pestaña^F
verdeckte Knopfleiste^F
finta^F

poche^F raglan
broad welt side pocket
bolsillo^M de ribete^M ancho
schräge Patten tasche^F
tasca^F interna con aletta^F

manteaux^M
coats
chaquetones^M y abrigos^M
Mäntel^M und Jacken^F
esempi^M di giacche^F e cappotti^M

redingote^F
top coat
abrigo^M redingote
Redingote^F
redingote^F



pèlerine^F
pelerine
abrigo^M con esclavina^F
Pelerine^F
cappotto^M con pellegrina^F



pèlerine^F
pelerine
esclavina^F
Pelerine^F
pellegrina^F

poche^F prise dans une couture^F
seam pocket
bolsillo^M disimulado
Nahttasche^F
tasca^F inserita nella cucitura^F

cape^F
cape
capa^F
Cape^N
mantella^F



passé-bras^M
arm slit
abertura^F para el brazo^M
Durchgriff tasche^F
apertura^F per le braccia^F

col^M tailleur^M
tailored collar
cuello^M hechura^F sastre^M
Schneiderkragen^M
collo^M a uomo^M

poche^F repose-bras^M
hand-warmer pocket
bolsillo^M de ojal^M
Mufftasche^F
tasca^F tagliata in verticale

fausse poche^F
mock pocket
bolsillo^M simulado
blinde Tasche^F
tasca^F finta

caban^M
pea jacket
chaquetón^M marinero
Cabanjackete^F
giacca^F alla marinara



manteau^M
overcoat
abrigo^M
Mantel^M
cappotto^M

paletot^M
car coat
chaquetón^M de tres cuartos^M
Autocoat^M
giaccone^M



veste^F
jacket
chaquetón^M
Blazer^M
giacca^F



poncho^M
poncho
poncho
Poncho^M
poncho^M



exemples^M de robes^F
 examples of dresses
 ejemplos^M de vestidos^M
 Beispiele^N für Kleider^N
 esempi^M di abiti^M

robe^F fourreau^M
 sheath dress
 recto^M entallado
 Schlauchkleid^N
 tubino^M



robe^F princesse^F
 princess dress
 corte^M princesa^F
 Prinzesskleid^N
 princesse^F



robe^F-manteau^M
 coat dress
 traje^M cruzado
 Mantelkleid^N
 robe-manteau^{FM}



robe^F-polo^M
 polo dress
 vestido^M de camiseta^F
 Polokleid^N
 abito^M a polo^F



robe^F d'intérieur^M
 house dress
 vestido^M camisero sin mangas^F
 Hauskleid^N
 abito^M da casa^F



robe^F chemisier^M
 shirtwaist dress
 vestido^M camisero
 Hemdblusenkleid^N
 chemisier^M



robe^F taille^F basse
 drop waist dress
 vestido^M de taille^M bajo
 Kleid^N mit angesetztem Schoß^M
 abito^M a vita^F bassa



robe^F trapèze^M
 trapeze dress
 vestido^M acampanado
 Kleid^N in Trapez-Form^F
 abito^M a trapezio^M



robe^F bain^M-de-soleil^M
 sundress
 vestido^M de tirantes^M
 leichtes Sonnenkleid^N
 prendisole^M



robe^F enveloppe^F
 wraparound dress
 vestido^M cruzado
 Wickelkleid^N
 abito^M a vestaglia^F



robe^F tunique^F
 tunic dress
 túnica^F
 Tunikakleid^N
 abito^M a tunica^F



chasuble^F
 jumper
 pichi^M
 Trägerrock^M
 scamicciato^M



exemples^M de jupes^F
 exemples of skirts^F
 ejemplos^M de faldas^F
 Beispiele^M für Röcke^M
 esempi^M di gonne^F

jupe^F à lés^M
 gored skirt
 falda^F de piezas^M
 Bahnenrock^M
 gonna^F a teli^M



kilt^M
 kilt
 falda^F escocesa
 Schottenrock^M
 kilt^M



paréo^M
 sarong
 falda^F sarong^M
 Sarong^M
 sarong^M



jupe^F portefeuille^M
 wraparound skirt
 falda^F cruzada
 Wickelrock^M
 gonna^F a portafoglio^M



jupe^F fourreau^M
 sheath skirt
 falda^F de tubo^M
 Etuirock^M
 gonna^F ad anfora^F



jupe^F à volants^M étagés
 ruffled skirt
 falda^F de volantes^M
 Stufenrock^M
 gonna^F a balze^F



jupe^F droite
 straight skirt
 falda^F recta
 gerader Rock^M
 gonna^F diritta



jupe^F à empiècement^M
 yoke skirt
 falda^F acampanada
 Sattelrock^M
 gonna^F con baschina^F



jupe^F froncée
 gather skirt
 falda^F fruncida
 Kräuselrock^M
 gonna^F arriciata



jupe^F-culotte^F
 culottes
 falda^F pantalón^M
 Hosenrock^M
 gonna^F pantalone^M



exemples^M de plis^M
 examples of pleats^F
 ejemplos^M de tablas^F
 Beispiele^M für Falten^F
 esempi^M di pieghe^F

pli^M creux
 inverted pleat
 tabla^F delantera
 Kellerfalte^F
 piega^F invertita



pli^M d'aisance^F
 kick pleat
 tabla^F abierta
 Gehfalte^F
 piega^F sovrapposta



plissé^M accordéon^M
 accordion pleat
 plisada
 Bahnenplissee^N
 plissé^M



pli^M surpiqué
 top stitched pleat
 respunteada
 abgesteppte Falte^F
 piega^F impunturata



pli^M plat
 knife pleat
 tablas^F
 einfache Falte^F
 piega^F a coltello^M



exemples^M de pantalons^M
 examples of pants
 ejemplos^M de pantalones^M
 Beispiele^N für Hosen^F
 esempi^M di pantaloni^M

short^M
 shorts
 pantalones^M cortos
 Shorts^F
 shorts^M



bermuda^M
 Bermuda shorts
 bermudas^M
 Bermudas^F
 bermuda^M



knicker^M
 knickers
 bombachos^M
 Kniebundhose^F
 pantaloni^M alla zuava



corsaire^M
 pedal pushers
 pirata^M
 Caprihose^F
 pantaloni^M alla pescatora



jean^M
 jeans
 vaqueros^M
 Jeans^F
 jeans^M



fuseau^M
 ski pants
 pantalones^M de tubo^M
 Steghose^F
 fuseau^M



sous-pied^M
 footstrap
 trabilla^F
 Steg^M
 staffa^F



combinaison^F-pantalon^M
 jumpsuit
 buzo^M
 Overall^M
 tuta^F



salopette^F
 overalls
 pantalón^M peto^M
 Latzhose^F
 salopette^F

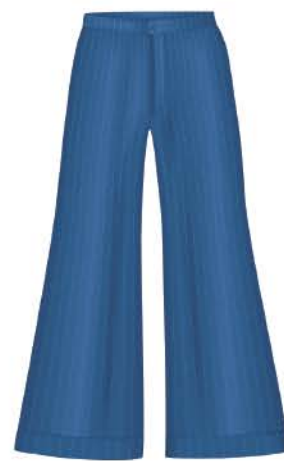

pantalon^M pattes^F d'éléphant^M
 bell bottoms
 pantalones^M acampanados
 Schlaghose^F
 pantaloni^M a zampa^F di elefante^M

vestes^F et pulls^M
 jackets, vest and sweaters
 chalecos^M, jerseys^M y chaquetas^F
 Westen^F und Jacken^F
 esempi^M di giacche^F e pullover^M



boléro^M
 bolero
 bolero^M
 Bolero^M
 bolero^M



spencer^M
 spencer
 bolero^M con botones^M
 Spenser^M
 spencer^M

blazer^M
 blazer
 americana^F
 Blazer^M
 blazer^M



saharienne^F
safari jacket
sahariana^F
Safarijacke^F
sahariana^F



poche^F soufflet^M
gusset pocket
bolsillo^M de fuelle^M
Blasebalgtasche^F
tasca^F applicata a soffietto^M

gilet^M
vest
chaleco^M
Weste^F
giletto^M



tandem^M
twin-set
jerseys^M combinados
Twinset^N
twin-set^M

ras-de-cou^M
crew neck sweater
jersey^M de cuello^M redondo
Pullover^M mit halsnahe Ausschnitt^M
maglia^F girocollo^M



cardigan^M
cardigan
chaqueta^F de punto^M
Cardigan^M
cardigan^M

corsage^M-culotte^F
body shirt
body^M
Bodyshirt^N
body^M



patte^F d'entrejambe^M
crotch piece
entrepiera^F
Schritt^M
cavallo^M

marinière^F
middy
camisa^F marinera
Matrosenbluse^F
maglietta^F alla marinara



empiècement^M
yoke
canesú^M
Sattel^M
carré^M

exemples^M de corsages^M
ejemplos^M de blusas^F
Beispiele^N für Blusen^F und Hemden^N
esempi^M di camicette^F



chemisier^M classique
classic blouse
camisera^F clásica
klassische Bluse^F
camicetta^F classica

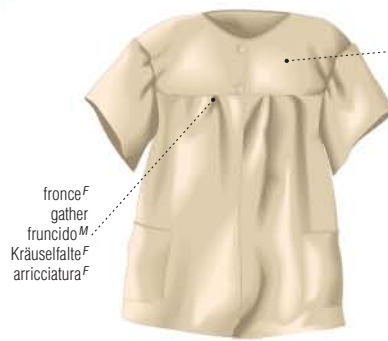

fronce^F
gather
fruncido^M
Kräuselfalte^F
arricciatura^F

tablier^M-blouse^F
smock
blusón^M
Kittelbluse^F
sopravveste^F a grembiule^M



pan^M
shirttail
faldón^M
Schoß^M
lembo^M

liquette^F
mini shirtdress
camisa^F
Hosenbluse^F
camicione^M



tunique^F
tunic
blusón^M con tirilla^F
Arbeitskittel^M
camiciotto^M



cache-cœur^M
wrapover top
chaqueta^F cruzada
Wickelbluse^F
camicetta^F incrociata



polo^M
polo shirt
polo^M
Polohemd^N
polo^F



casaque^F
over-blouse
casaca^F
Tunika^F
casacca^F

exemples^M de poches^F
 examples of pockets
 ejemplos^M de bolsillos^M
 Beispiele^N für Taschen^F
 esempi^M di tasche^F



poche^F soufflet^M
 gusset pocket
 bolsillo^M de fuelle^M
 Blasebalgtasche^F
 tasca^F applicata a soffiutto^M



poche^F prise dans une découpe^F
 inset pocket
 bolsillo^M simulado
 eingesetzte Tasche^F
 tasca^F sagomata



poche^F passepoilée
 welt pocket
 bolsillo^M de ojal^M de sastre^M
 Paspeltasche^F
 tasca^F profilata



poche^F prise dans une couture^F
 seam pocket
 bolsillo^M disimulado
 Nahttasche^F
 tasca^F inserita nella cucitura^F



poche^F à rabat^M
 flap pocket
 bolsillo^M de parche^M con cartera^F
 Klappentasche^F
 tasca^F applicata con aletta^F



poche^F raglan
 broad welt side pocket
 bolsillo^M de ojal^M con ribete^M
 schräge Pattentasche^F
 tasca^F interna con aletta^F



poche^F plaquée
 patch pocket
 bolsillo^M de parche^M
 aufgesetzte Tasche^F
 tasca^F applicata



poche^F manchon^M
 hand-warmer pouch
 bolsillo^M de manguito^M
 Mufftasche^F
 manico^M

exemples^M de manches^F
 examples of sleeves
 ejemplos^M de mangas^F
 Beispiele^N für Ärmel^M
 esempi^M di maniche^F



manche^F ballon^M
 puff sleeve
 manga^F farol
 Puffärmel^M
 manica^F a palloncino^M



mancheron^M
 cap sleeve
 manga^F corta sencilla
 angeschnittener Ärmel^M
 manica^F ad aletta^F



manche^F trois-quarts
 three-quarter sleeve
 manga^F recta de tres cuartos^M
 Dreiviertelarm^M
 manica^F a tre quarti^M



manche^F marteau^M
 epaulet sleeve
 con hombrera^F
 Zungenraglan^M
 manica^F con spallina^F

poignet^M mousquetaire^M
 French cuff
 puño^M para gemelos^M
 Doppelmanschette^F
 polsino^M doppio

patte^F capucin^M
 pointed tab end
 tirilla^F
 Ärmelschlitz^M
 profilo^M dello spacco^M



bouton^M de manchette^F
 cuff link
 gemelos^M
 Manschettenknopf^M
 gemello^M



manche^F chauve-souris^F
 batwing sleeve
 manga^F de murciélago^M
 Fledermausärmel^M
 manica^F a pipistrello^M



manche^F gigot^M
 leg-of-mutton sleeve
 manga^F de jamón^M
 Keulenärmel^M
 manica^F a prosciutto^M



manche^F bouffante
 bishop sleeve
 manga^F común fruncida
 Bauschärmel^M
 manica^F da vescovo^M



manche^F kimono^M
 kimono sleeve
 manga^F kimono^M
 Kimonoärmel^M
 manica^F a kimono^M



manche^F raglan
 raglan sleeve
 manga^F raglán
 Raglanärmel^M
 manica^F alla raglan



manche^F pagode^F
 pagoda sleeve
 manga^F de pagoda^F
 Pagodenärmel^M
 manica^F a pagoda^F



manche^F chemisier^M
 shirt sleeve
 manga^F camisera^F
 Hemdblusenärmel^M
 manica^F di camicia^F



manche^F tailleur^M
 tailored sleeve
 manga^F de hechura^F sastre^M
 Schneiderärmel^M
 manica^F a giro^M

exemples^M de cols^M
examples of collars
ejemplos^M de cuellos^M
Beispiele^N für Kragen^M
esempi^M di colli^M



montant^M
stand
doblez^M
Stand^M
montante^M

tombant^M
fall
caída^F
Fall^M
parte^F superiore del collo^M

pointe^F
collar point
punta^F del cuello^M
Kragenecke^F
punta^F del collo^M

cran^M
notch
muesca^F
Crochetwinkel^M
dente^M

chule^F
roll
alzada^F
Kragensteg^M
risvolto^M

cassure^F
break line
línea de caída^F
Umschlag^M
línea^F di spezzatura^F

revers^M
lapel
solapa^F
Revers^M
revers^M

bord^M de pli^M
leading edge
escote^M
Fassonübertritt^M
bordo^M del risvolto^M

col^M
collar
cuello^M
Kragen^M
collo^M



col^M banane^F
dog ear collar
cuello^M plano con orejas^F
Dackelohrkragen^M
collo^M a orecchie^F di cane^M



col^M châle^M
shawl collar
cuello^M de chal^M
Schalkragen^M
collo^M a scialle^M



col^M Claudine
Peter Pan collar
cuello^M plano tipo^M Peter Pan
Bubikragen^M
collo^M alla Peter Pan



col^M chemisier^M
shirt collar
cuello^M camisero
HemdblusenKragen^M
collo^M a camicia^F



col^M tailleur^M
tailored collar
cuello^M de hechura^F de sastre^M
Schneiderkragen^M
collo^M a uomo^M



col^M cravate^F
bow collar
cuello^M de lazo^M
Schleifenkragen^M
collo^M con sciarpa^F



jabot^M
jabot
chorrera^F
Jabot^N
jabot^M



col^M marin^M
sailor collar
cuello^M marinero
Matrosenkragen^M
collo^M alla marinara



col^M chinois
mandarin collar
cuello^M chino
Chinesenkragen^M
collo^M alla coreana^F



collerette^F
collaret
cuello^M de volantes^M
Halskrause^F
collaretto^M



col^M berthe^F
bertha collar
cuello^M Berta
Berthe^F
berta^F



col^M roulé
turtleneck
cuello^M de tortuga^F
Rollkragen^M
dolcevita^M



col^M cagoule^F
cowl neck
cuello^M tipo cogulla^F
Kuttenkragen^M
collo^M a cappuccio^M



col^M polo^M
polo collar
cuello^M de polo^M
Polokragen^M
collo^M a polo^F



col^M officier^M
stand-up collar
cuello^M Mao
Stehbündkragen^M
collo^M a listino^M



décolleté^M plongeant
plunging neckline
escote^M bajo
spitzes Dekolleté^N
scollatura^F profonda a V



décolleté^M en cœur^M
sweetheart neckline
escote^M de corazón^M
Coeur-Dekolleté^N
scollatura^F a cuore^M



décolleté^M en V
V-shaped neck
escote^M de pico^M
V-Ausschnitt^M
scollatura^F a V



décolleté^M carré
square neck
escote^M cuadrado
viereckiger Ausschnitt^M
scollatura^F quadrata

décolletés^M et encolures^F
necklines and necks
escotes^M
Dekolletés^N und Ausschnitte^M
scollature^F



encolure^F bateau^M
bateau neck
escote^M de barco^M
Bateau-Kragen^M
scollatura^F a barchetta^F



encolure^F drapée
draped neck
cuello^M drapeado
drapierter Kragen^M
girocollo^M drappeggiato



décolleté^M drapé
draped neckline
descote^M rapeado
drapierter Ausschnitt^M
scollatura^F drappeggiata



encolure^F ras-de-cou^M
round neck
cuello^M redondo
runder Ausschnitt^M
girocollo^M

vêtements^M de nuit^F
nightwear^F
lencería^F
Nachtwäsche^F
biancheria^F da notte^F

chemise^F de nuit^F
nightgown
camisón^M
Nachthemd^M
camicia^F da notte^F



nuisette^F
baby doll
picardia^M
Baby-Doll^N
baby-doll^M



kimono^M
kimono^M
kimono^M
Kimono^M
kimono^M



pyjama^M
pajamas
pijama^M
Schlafanzug^M
pigjama^M



déshabillé^M
negligee
bata^F
Negligé^N
vestaglia^F



peignoir^M
bathrobe
albornoz^M
Bademantel^M
accappatoio^M



bas^M
hose^F
medias^F
Strümpfe^M
calze^F



mi-bas^M
knee-high sock
calcetin^M largo
Kniestrumpf^M
calzettone^M



chaussette^F
sock
calcetin^M
Socle^F
gambaletto^M



mi-chaussette^F
anklet
tobiliera^F
Söckchen^M
calzerotto^M



socquette^F
short sock
calcetin^M
Kurzsocke^F
calzino^M



collant^M
panty hose
pantis^M/medias^F
Strumpfhose^F
collant^M



bas^M
stocking
media^F
Strumpf^M
calza^F



bas^M.cuissarde^F
thigh-high stocking
media^F antideslizante
Overknee-Strumpf^M
calza^F autoreggente



bas^M résille^F
net stocking
media^F de malla^F
Netzstrumpf^M
calza^F a rete^F

sous-vêtements^M
 underwear
 ropa^F interior
 Unterwäsche^F
 biancheria^F intima

VÊTEMENTS



combiné^M
 corselette
 faja^F con sostén^M
 Korsettt^N
 modellatore^M aperto



caraco^M; camisole^F
 camisole
 camisola^F
 Camisol^N
 top^M



teddy^M; combinaison^F-culotte^F
 teddy
 canesú^M
 Teddy^M
 pagliaccetto^M



body^M; combiné-slip^M
 body suit
 body^M
 Bodysuit^M
 body^M



combiné^M-culotte^F
 panty corselette
 faja^F corsé^M
 Panty-Korsettt^N
 modellatore^M sgambato



jupon^M
 half-slip
 falda^F combinación^F
 Unterrock^M
 sottogonna^F

découpe^F princesse^F
 princess seaming
 costura^F de corte^M princesa^F
 Prinzessnaht^F
 cucitura^F a princesse^F



fond^M de robe^F
 foundation slip
 combinación^F
 Vollachsel-Unterkleid^N
 sottoveste^F



combinaison^F-jupon^M
 slip
 combinación^F con sujetador^M
 Unterkleid^N
 sottoveste^F con reggiseno^M



armature^F
underwire
varilla^F
Unterbruststäbchen^N
ferretto^M

slip^M
bikini
braga^F
Slip^M
slip^M

jarretelle^F
garter
liga^F
Strumpfhalter^M
giarrettiera^F

bas^M
hose
medias^F
Strumpf^M
calza^F

guêpière^F
wasp-waisted corset
corsé^M de cintura^F de avispa^F
Torselett^N
guepière^F

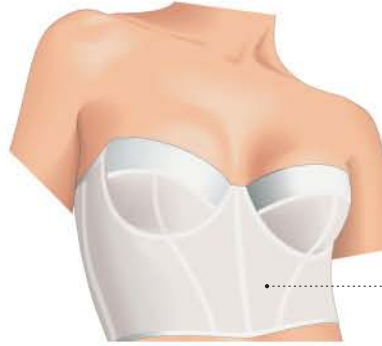

bustier^M
strapless bra
sujetador^M sin tirantes^M
trägerloser Büstenhalter^M
reggiseno^M a bustino^M

baline^F
steel
varilla^F
Stab^M
stecca^F



soutien-gorge^M balconnet^M
push-up bra
sujetador^M de aros^M
Dirndl-BH^M
reggiseno^M a balconcino^M



soutien-gorge^M corbeille^F
décolleté bra
sujetador^M de escote^M bajo
Halbschale^F
reggiseno^M décolleté^M



gaine^F
girdle
faja^F
Mieder^N
panciera^F

plastron^M
panel
refuerzo^M
Magenstütze^F
pannello^M

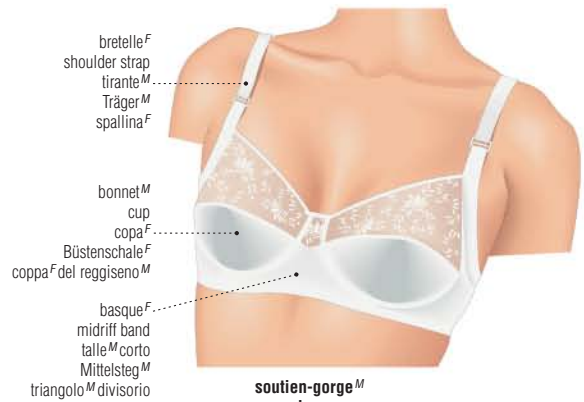

bretelle^F
shoulder strap
tirante^M
Träger^M
spallina^F

bonnet^M
cup
coppa^F
Büstenschale^F
coppa^F del reggiseno^M

basque^F
midriff band
taliè^M corto
Mittelsteg^M
triangolo^M divisorio

soutien-gorge^M
bra
sujetador^M
BH^M
reggiseno^M



culotte^F
briefs
braga^F
Slip^M
mutandina^F



gaine^F-culotte^F
panty girdle
faja^F braga
Miederhose^F
mutandina^F elastica



corset^M
corset
faja^F con ligero^M
Korsett^N
corsetto^M



porte-jarretelles^M
garter belt
ligero^M
Strumpfhaltgürtel^M
reggicalze^M

vêtements^M de nouveau-né^M

newborn children's clothing | ropa^F de bebé^M | Babybekleidung^F | vestiti^M per neonati^M

grenouillère^F
jumpsuit
pantalón^M de peto^M
Strampelhöschen^N
salopette^F a tutina^F

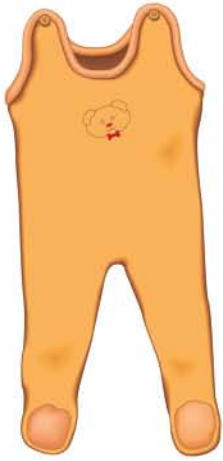

nid^M d'ange^M
bunting bag
saco^M portabebé^M
Schneesack^M
tutina^F a sacco^M



moufles^F mitaines^F
mittens
manoplas^F
Fäustling^M
manopole^F



chaussons^M
bootees
patucos^M
Babyschuh^M
scarponcino^M

cape^F de bain^M
bathing wrap
toalla^F con capuchón^M
Badetuch^N mit Kapuze^F
telo^M di spugna^F con cappuccio^M

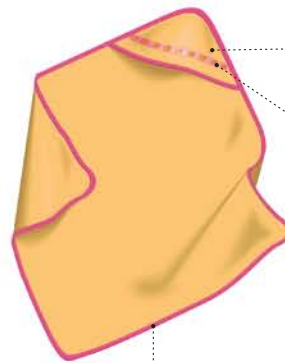

capuche^F
hood
capuchón^M
Kapuze^F
cappuccio^M
galon^M d'ornement^M
decorative braid
orla^F decorativa
Zierborte^F
guarnizione^F
biais^M
false tuck
falsa doblez^F
Paspel^F
profilo^M sbieco

body^M; cache-couche^M
bodysuit
body^M
Body^M
body^M



collant^M fantaisie^F
nylon rumba tights
mallas^F con volantes^M
Rüschenstrumpfhose^F
ghettina^F con ruches^F



dormeuse^F de croissance^F
grow sleepers
pelele^M de dos piezas^F
zweiteiliger Schlafanzug^M
pigiamino^M a due pezzi^M

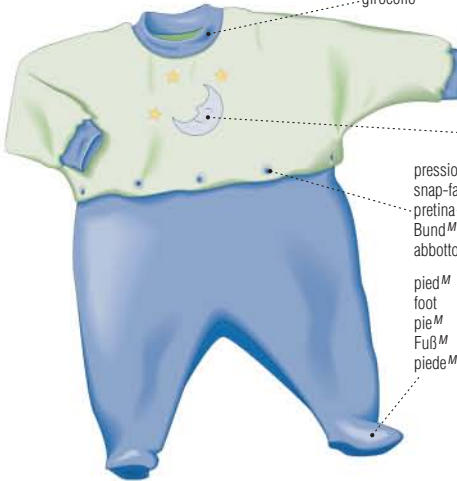

encolure^F ras-de-cou^M
crew neck
cuello^M redondo
halsnaher Ausschnitt^M
girocollo^M

motif^M
screen print
dibujo^M
Aufdruck^M
disegno^M stampato

pression^F à la taille^F
snap-fastening waist
pretina^F con botones^M de presión^F
Bund^M mit Druckknöpfen^M
abbottonatura^F a pressione^F

piéd^M
foot
pie^M
Fuß^M
piede^M

salopette^F à dos^M montant
high-back overalls
pantalón^M de peto^M
Latzhose^F mit hohem Rückenteil^M
salopette^F

bretelle^F réglable
adjustable strap
tirante^M ajustable
verstellbarer Träger^M
bretella^F regolabile

bavette^F
bib
peto^M
Lätzchen^N
pettorina^F

surpiqûre^F
top stitching
pespunte^M
Zier-Steppnaht^F
impuntura^F

braguette^F
fly
bragueta^F
Schlitz^M
patta^F

entrejambe^M pressionné
inside-leg snap-fastening
botón^M de presión^F
Druckknopfleiste^F an der Beininnenseite^F
interno^M gamba^F con abbottonatura^F a pressione^F



poche^F plaquée
patch pocket
bolsillo^M de parche^M
aufgesetzte Tasche^F
tasca^F applicata

brassière^F; camisole^F
shirt
camiseta^F
Hemdchen^N
maglietta^F intima



couche^F
diaper
pañal^M
Windel^F
pannolino^M



culotte^F à ruchés^M
ruffled rumba pants
braga^F de volantes^M
Rüschenhöschen^N
mutandina^F con ruches^F

ruché^M
ruching
volantes^M
Rüschchen^F
ruches^F



bavoir^M
bib
babero^M
Lätzchen^N
bavaglino^M



couche^F-culotte^F
disposable diaper
pañal^M desechable
Gummihöschen^N
pannolino^F usa e getta

fermeture^F Velcro[®]
Velcro[®] closure
tirita^F Velcro[®]
Haftgurtband^N
velcro[®]^M

poche^F intérieure isolante
waterproof pants
material^M imperméable
dichtes Windelhöschen^N
mutandina^F impermeabile



dormeuse^F-couverture^F
blanket sleepers
pelele^M
Wagenanzug^M
pigiaino^M

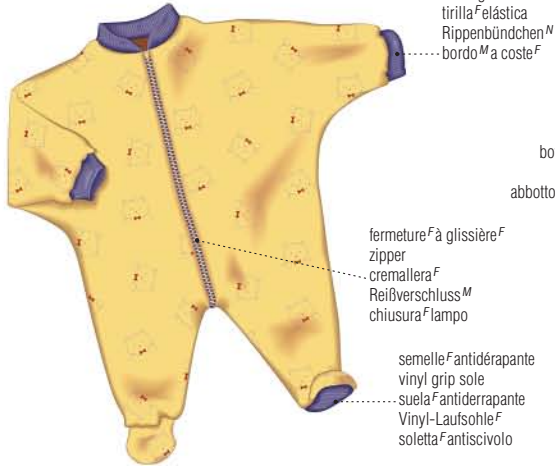

combinaison^Fde nuit^F, dormeuse^F
sleepers
pelele^M
Schlafanzug^M
pigiaino^M

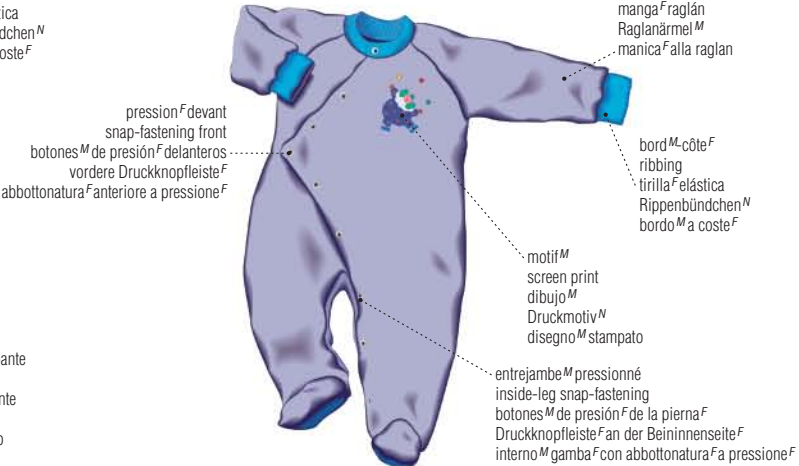

vêtements^M d'enfant^M

children's clothing | ropa^Fde niños^M | Kinderbekleidung^F | vestiti^Mper bambini^M

VÊTEMENTS

salopette^Fà bretelles^Fcroisées
crossover back straps overalls
pantalones^Mde peto^M
Latzhose^Fmit gekreuzten Rückenträgern^M
salopette^Fcon bretelle^Fincrociate

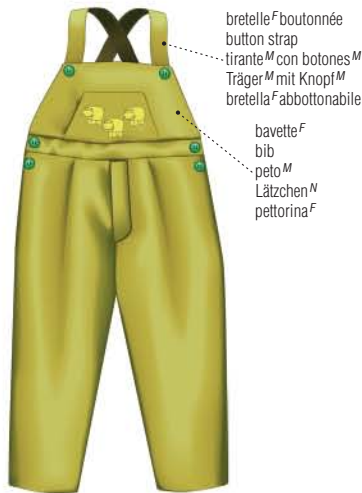

habit^Mde neige^F
snowsuit
traje^Mpara nieve^F
Schneeanzug^M
tuta^Fda sci^M



polojama^M
pajamas
pijama^M
Schlafanzug^Min Schlupform^F
pigiama^M



robe^Ftee-shirt^M
T-shirt dress
camiseta^Fde cuerpo^Mentero
T-Shirt Kleid^N
abito^Ma T-shirt^F



barboteuse^F
rompers
ranita^F
Spielanzug^M
pagliaccetto^M



tenue^Fd'exercice^M
training set
conjunto^Mdeportivo
Sportset^N
completo^Mda ginnastica^F



tenue^F d'exercice^M

sportswear | ropa^F deportiva | Sportkleidung^F | abbigliamento^M sportivo

chaussure^F de sport^M
running shoe
zapatilla^F deportiva
Joggingschuh^M
scarpa^F da corsa^F



survêtement^M
training suit
traje^M de entrenamiento^M
Trainingsanzug^M
tuta^F sportiva

blouson^M d'entraînement^M
hooded sweat shirt
sudadera^F con capucha^F
Sweatshirt^N mit Kapuze^F
felpa^F con cappuccio^M



pantalón^M molleton^M
sweat pants
pantalones^M de chándal^M
Trainingshose^F
pantaloni^M felpati



pull^M d'entraînement^M
sweat shirt
sudadera^F
Sweatshirt^N
felpa^F



veste^F polaire
fleece jacket
forro^M polar
Fleece-Jacke^F
giacca^F in pile^M





slip^M de bain^M
brief
traje^M de baño^M
Badehose^F
slip^M da bagno^M



maillot^M de bain^M
swimsuit
traje^M de baño^M
Badeanzug^M
costume^M da bagno^M



collant^M sans pieds^M
footless tights
mallas^F
Leggings^F
pantacollant^M



justaucorps^M
leotard
body^M
Trikot^M
body^M



claque^F
vamp
empella^F
Vorderblatt^M
tomaia^F

perforation^F
punch hole
perforación^F
gestanztes Loch^N
foro^M

semelle^F d'usure^F
outsole
suela^F
Laufsohle^F
suola^F



débardeur^M
tank top
camiseta^F con tirantes^M
Trägerhemd^M
canottiera^F



T-shirt^M
T-shirt^F
camiseta^F
T-Shirt^N
T-shirt^F



jambière^F
leg-warmer
calentador^M de pierna^F
Legwarmer^M
scaldamuscoli^M



pantalon^M
pants
pantalones^M
Hose^F
pantaloni^M



anorak^M
anorak
anorak^M
Anorak^M
k-way^M



short^M boxeur^M
boxer shorts
pantalón^M de boxeo^M
Shorts^F
pantaloncini^M da corsa^F



cuissard^M
shorts
pantalón^M de ciclista^M
Radhose^F
pantaloncini^M da ciclista^F





P A R U R E E T O B J E T S P E R S O N N E L S

PERSONAL ADORNMENT AND ARTICLES | ACCESORIOS Y ARTÍCULOS PERSONALES | PERSÖNLICHE
AUSSTATTUNG | ACCESSORI E ARTICOLI PERSONALI

374 Parure

- 374 bijouterie
- 377 manucure
- 378 maquillage
- 379 soins du corps
- 380 coiffure

383 Objets personnels

- 383 rasage
- 384 hygiène dentaire
- 384 lentilles de contact
- 385 lunettes
- 386 articles de maroquinerie
- 387 sacs à main
- 388 bagages
- 390 articles de fumeur
- 391 parapluie et canne

bijouterie^F

jewelry | joyería^F | Schmuck^M | gioielli^M

boucles^F d'oreille^F
earrings
pendientes^M
Ohringe^M
orecchini^M



boucles^F d'oreille^F à pince^F
clip earrings
pendientes^M de clip^M
Klips^M
orecchini^M a clip^F



boucles^F d'oreille^F à vis^F
screw earrings
pendientes^M de tornillo^M
Ohringe^M mit Schraubverschluss^M
orecchini^M a vite^F



boucles^F d'oreille^F à tige^F
pierced earrings
pendientes^M de espiga^F
Ohrstecker^M
orecchini^M a perno^M



pendants^M d'oreille^F
drop earrings
pendientes^M
Ohrgehänge^N
orecchini^M pendenti



anneaux^M
hoop earrings
pendientes^M de aro^M
Kreolen^F
orecchini^M ad anello^M

colliers^M
necklaces
collares^M
Halsketten^F
collane^F



sautoir^M
rope
lazo^M
Endlosperlenkette^F
collana^F lunga alla vita^F



sautoir^M, longueur^F opéra^M
opera-length necklace
collar^M de una vuelta^F, ópera^M
Halskette^F in Opernlänge^F
collana^F lunga



collier^M de perles^F, longueur^F matinée^F
matinee-length necklace
collar^M de una vuelta^F, matinée^F
Halskette^F in Matineeelänge^F
collana^F



collier^M-de-chien^M
velvet-band choker
gargantilla^F de terciopelo^M
Samtkropfband^N
collarino^M di velluto^M



pendentif^M
pendant
Anhänger^M
pendenti^M



collier^M de soirée^F
bib necklace
collar^M de 5 vueltas^F, peto^M
mehrringige Halskette^F
collana^F a cinque giri^M



ras-de-cou^M
choker
gargantilla^F
Chokerkette^F
girocollo^M



médailon^M
locket
medallón^M
Medaillon^N
medaglione^M

taille^F d'un diamant^M
brilliant cut facets
talla^F brillante de un diamante^M
Facetten^F des Brillantschliffs^M
sfaccettatura^F del taglio^M a brillante^M

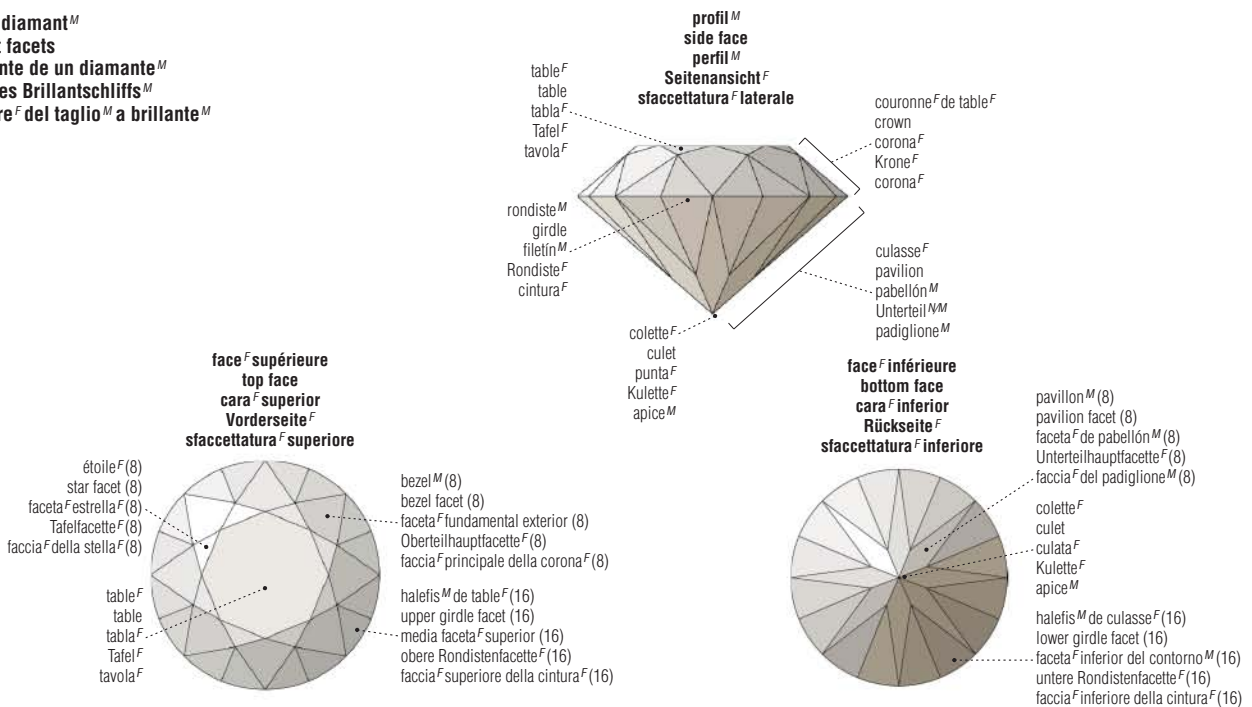



taille^F en escalier^M
 step cut
 talla^F escalonada
 Treppenschliff^M
 taglio^M a gradini^M



taille^F en rose^F
 rose cut
 talla^F en rosa^F holandesa
 Rosenschliff^M
 taglio^M a rosetta^F



taille^F en table^F
 table cut
 talla^F en tabla^F
 Tafelschliff^M
 taglio^M a tavola^F



taille^F cabochon^M
 cabochon cut
 talla^F en cabujón^M
 Cabochonschliff^M
 taglio^M a cabochon^M



taille^F des pierres^F
 cut for gemstones
 tallas^F de piedras^F preciosas
 Schliffformen^F für Edelsteine^M
 tagli^M di pietre^F preziose



taille^F en poire^F
 pear-shaped cut
 talla^F en pera^F
 Pendeloque-Schliff^M
 taglio^M a pera^F



taille^F émeraude^F
 emerald cut
 esmeralda^F
 Emeraldcut^M
 taglio^M a smeraldo^M



taille^F brillant^M
 brilliant full cut
 brillante^M
 Vollbrillantschliff^M
 taglio^M a brillante^M



taille^F huit facettes^F
 eight cut
 talla^F octógono
 Achtkantschliff^M
 taglio^M ottagonale



taille^F en ciseaux^M
 scissors cut
 en tijera^F
 Scherenschliff^M
 taglio^M a forbice^F



taille^F en goutte^F
 briolette cut
 talla^F en briolette^F
 Briolettschliff^M
 taglio^M a briolette



taille^F baguette^F
 baguette cut
 talla^F en baguette^F
 Baguetteform^M
 taglio^M a baguette^F



taille^F française
 French cut
 talla^F francesa
 Frenchcut^M
 taglio^M francese



taille^F ovale
 oval cut
 talla^F oval
 ovale Form^F
 taglio^M ovale



taille^F marquise^F
 navette cut
 marquesa^F
 Navette^F
 taglio^M a marquise^F



améthyste^F
 amethyst
 amatista^F
 Amethyst^M
 ametista^F



lapis-lazuli^M
 lapis lazuli
 lapislázuli^M
 Lapislazuli^M
 lapislazzuli^M



aigue-marine^F
 aquamarine
 aguamarina^F
 Aquamarin^M
 acquamarina^F



topaze^F
 topaz
 topacio^M
 Topas^M
 topazio^M

pierres^F fines
 semiprecious stones
 piedras^F semipreciosas
 Halbedelsteine^M
 pietre^F semipreziose



tourmaline^F
 tourmaline
 turmalina^F
 Turmalin^M
 tormalina^F



opale^F
 opal
 ópalo^M
 Opal^M
 opale^M



turquoise^F
 turquoise
 turquesa^F
 Türkis^M
 turchese^M



grenat^M
 garnet
 granate^M
 Granat^M
 granato^M



émeraude^F
 emerald
 esmeralda^F
 Smaragd^M
 smeraldo^M



saphir^M
 sapphire
 zafiro^M
 Saphir^M
 zaffiro^M



diamant^M
 diamond
 diamante^M
 Diamant^M
 diamante^M



rubis^M
 ruby
 rubi^M
 Rubin^M
 rubino^M

pierres^F précieuses
 precious stones
 piedras^F preciosas
 Edelsteine^M
 pietre^F preziose

bijouterie^F

bagues^F
 rings
 anillos^M
 Ringe^M
 anelli^M



chevalière^F
 signet ring
 sortija^F de sello^M
 Herrenring^M
 anello^M con sigillo^M



bague^F de finissant^M
 class ring
 anillo^M de graduación^F
 Collegering^M
 anello^M studentesco



jonc^M
 band ring
 alianza^F
 Bandring^M
 anello^M a fascia^F



bague^F de fiançailles^F
 engagement ring
 anillo^M de compromiso^M
 Verlobungsring^M
 anello^M di fidanzamento^M



alliance^F
 wedding ring
 alianza^F
 Ehering^M
 fede^F nuziale



bague^F solitaire^M
 solitaire ring
 solitario^M
 Solitäring^M
 solitario^M

bracelets^M
 bracelets
 brazaletes^M
 Armbänder^N
 bracciali^M



bracelet^M tubulaire
 bangle
 brazalet^M tubular
 Armreif^M
 bracciale^M tubolare



gourmette^F
 charm bracelet
 pulsera^F de dijes^M
 Armband^N
 bracciale^M con ciondoli^M



gourmette^F d'identité^F
 identification bracelet
 brazalet^M de identificación^F
 Identitätsband^N
 bracciale^M con piastrina^F

breloques^F
 charms
 dijes^M
 Anhänger^M
 ciondoli^M



corne^F
 horn
 cuerno^M
 Horn^N
 corno^M



fer^M à cheval^M
 horseshoe
 herradura^F
 Hufeisen^N
 ferro^M di cavallo^M



plaque^F d'identité^F
 nameplate
 placa^F de identificación^F
 Gravurplatte^F
 piastrina^F d'identità^F

épingles^F
 pins
 alfileres^M
 Anstecknadeln^F
 spille^F



broche^F épingle^F
 stickpin
 alfiler^M de corbata^F
 Sticker^M
 spillone^M



broche^F
 brooch
 broche^M
 Brosche^F
 spilla^F



pince^F à cravate^F
 tie bar
 pisacorbatas^M
 Krawattenklemme^F
 fermacravatta^M



épingle^F à cravate^F
 tiepin
 alfiler^M de corbata^F
 Krawattennadel^F
 spillo^M fermacravatta^M



tige^F pour col^M
 collar bar
 yugo^M
 Kragenklammer^F
 fermacolletto^M

PARURE ET OBJETS PERSONNELS

trousse^F de manucure^F
manicure set
estuche^M de manicura^F
Nagelnecessary^N
set^M per manicure^F

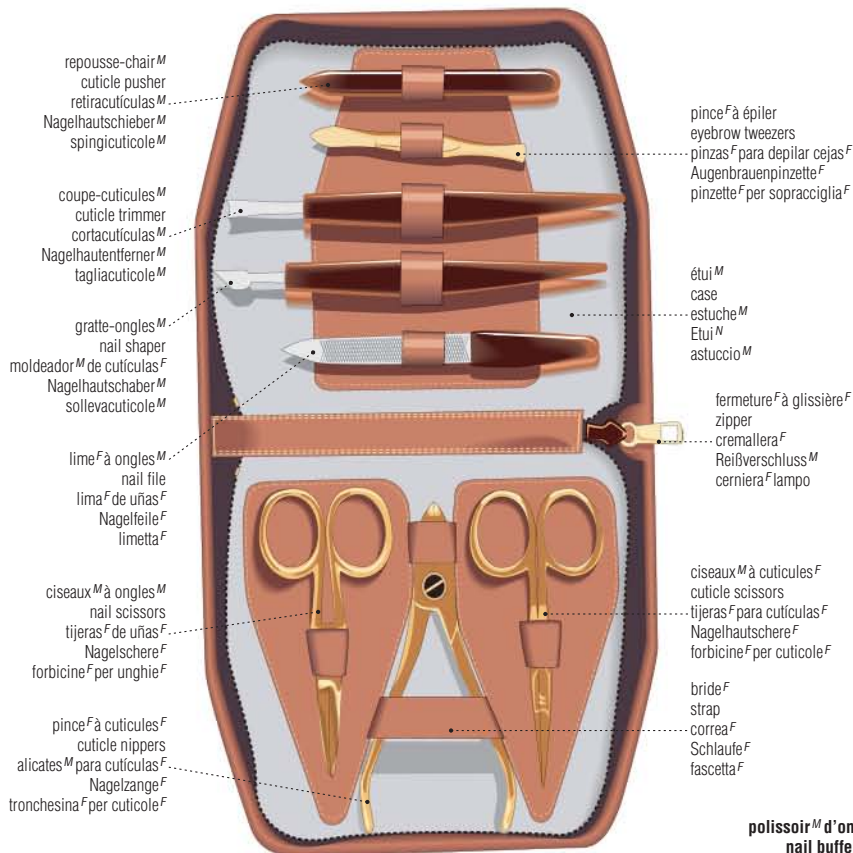

repousse-chair^M
 cuticle pusher
 retiracutículas^M
 Nagelhautschieber^M
 spingicuticole^M

coupe-cuticules^M
 cuticle trimmer
 cortacutículas^M
 Nagelhautentferner^M
 tagliacuticole^M

gratte-ongles^M
 nail shaper
 moldeador^M de cutículas^F
 Nagelhautschaber^M
 sollevacuticole^M

lime^F à ongles^M
 nail file
 lima^F de uñas^F
 Nagelfeile^F
 limetta^F

ciseaux^M à ongles^M
 nail scissors
 tijeras^F de uñas^F
 Nagelschere^F
 forbicine^F per unghie^F

pince^F à cuticules^F
 cuticle nippers
 alicates^M para cutículas^F
 Nagelzange^F
 tronchesina^F per cuticole^F

pince^F à épiler
 eyebrow tweezers
 pinzas^F para depilar cejas^F
 Augenbrauenpinzette^F
 pinzette^F per sopracciglia^F

étui^M
 case
 estuche^M
 Etui^N
 astuccio^M

fermeture^F à glissière^F
 zipper
 cremallera^F
 Reißverschluss^M
 cerniera^F lampo

ciseaux^M à cuticules^F
 cuticle scissors
 tijeras^F para cutículas^F
 Nagelhautschere^F
 forbicine^F per cuticole^F

bride^F
 strap
 correa^F
 Schlaufe^F
 fascetta^F

polissoir^M d'ongles^M
nail buffer
lima^F de uñas^F
Nagelfeile^F
lucidaunghie^M



peau^F de chamouis^M
 chamois leather
 piel^F de gamuza^F
 Wildleder^N
 pelle^F di camoscio^M

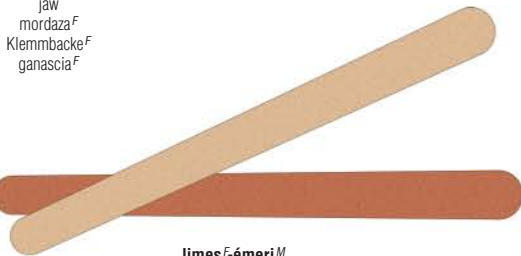

limes^F-émeri^M
 emery boards
 lima^F de uñas^F
 Sandblatfeilen^F
 limetta^F di cartoncino^M vetrato



vernis^M à ongles^M
nail polish
esmalte^M de uñas^F
Nagellack^M
smalto^M per unghie^F



ciseaux^M de sûreté^F
safety scissors
tijeras^F de punta^F roma
Nasen-Bartschere^F
forbici^F di sicurezza^F



ciseaux^M de pédicure^F
toenail scissors
tijeras^F de pedicura^F
Fußnagelschere^F
forbici^F per unghie^F dei piedi^M

coupe-ongles^M
nail clippers
cortaúñas^M
Nagelknipser^M
tronchesina^F per unghie^F

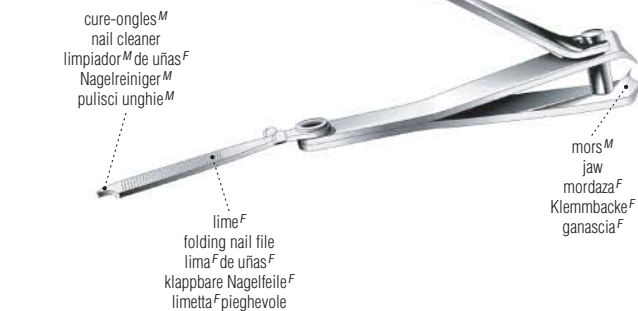

cure-ongles^M
 nail cleaner
 limpiador^M de uñas^F
 Nagelreiniger^M
 pulisci unghie^M

lime^F
 folding nail file
 lima^F de uñas^F
 klappbare Nagelfeile^F
 limetta^F pieghevole

levier^M
 lever
 palanca^F
 Hebel^M
 leva^F

mors^M
 jaw
 mordaza^F
 Klemmbacke^F
 ganascia^F



crayon^M blanchisseur d'ongles^M
nail whitener pencil
lápiz^M blanco para uñas^F
Nagelweißstift^M
matita^F sbiancante per unghie^F

maquillage^M

makeup | maquillaje^M | Make-up^M | trucco^M

maquillage^M
facial makeup
maquillaje^M facial
Make-up^N
trucco^M per il viso^M



pinceau^M éventail^M
fan brush
brocha^F en forma^F de abanico^M
Fächerpinsel^M
pennello^M a ventaglio^M



houppette^F
powder puff
borla^F
Puderkissen^N
piumino^M da cipria^F



éponge^F synthétique
synthetic sponge
esponja^F sintética
Kunstschwamm^M
spugna^F sintetica



fard^M à joues^F en poudre^F
powder blusher
colorete^M en polvo^M
Puderrouge^N
fard^M in polvere^F

pinceau^M pour fard^M à joues^F
blusher brush
brocha^F aplicadora de colorete^M
Rougepinsel^M
pennello^M da fard^M



poudre^F libre
loose powder
polvos^M sueltos
loser Puder^M
cipria^F in polvere^F



pinceau^M pour poudre^F libre
loose powder brush
brocha^F
Puderpinsel^M
pennello^M da cipria^F in polvere^F



poudrier^M
compact
polvera^F
Puderdose^F
portacipria^M

poudre^F pressée
pressed powder
polvo^M compacto
Kompaktpuder^M
cipria^F compatta



fond^M de teint^M liquide
liquid foundation
base^F líquida
flüssige Grundierung^F
fondotinta^M fluido

maquillage^M des yeux^M
eye makeup
maquillaje^M para ojos^M
Augen-Make-up^N
trucco^M per gli occhi^M



crayon^M à sourcils^M
eyebrow pencil
lápiz^M de cejas^F
Augenbrauenstift^M
matita^F per sopracciglia^F



recourbe-cils^M
eyelash curler
rizador^M de pestañas^F
Wimpernzange^F
piegaciglia^M



brosse^F-peigne^M pour cils^M et sourcils^M
brow brush and lash comb
cepillo^M para cejas^F y pestañas^F
Brauenbürstchen^N und Wimpernkämmchen^N
pettinino^M per ciglia^F e spazzolino^M per sopracciglia^F



mascara^M en pain^M
cake mascara
rîmel^M en pasta^F
Mascarastein^M
mascara^M compatto

brosse^F à mascara^M
mascara brush
cepillo^M aplicador de rîmel^M
Mascarabürstchen^N
spazzolino^M per mascara^M

aplicateur^M-mousse^F
sponge-tipped applicator
aplicador^M de esponja^F
Schwammstäbchen^N
applicatore^M a spugna^F



ombre^F à paupières^F
eyeshadow
sombra^F de ojos^M
Lidschatten^M
ombretto^M



eye-liner^M liquide; ligneur^M
liquid eyeliner
delineador^M
flüssiger Eyeliner^M
eye-liner^M

mascara^M liquide
liquid mascara
rîmel^M líquido
flüssiges Mascara^N
mascara^M liquido



maquillage^M des lèvres^F
lip makeup
maquillaje^M labial
Lippen-Make-up^N
trucco^M per le labbra^F



pinceau^M à lèvres^F
lipbrush
pincel^M para labios^M
Lippenpinsel^M
pennellino^M per labbra^F



crayon^M contour^M des lèvres^F
lipliner
delineador^M de labios^M
Lippenkonturenstift^M
matite^F per il contorno^M delle labbra^F

rouge^M à lèvres^F
lipstick
pintalabios^M
Lippenstift^M
rossetto^M





bouchon^M
 stopper
 tapón^M
 Stopfen^M
 tappo^M
 flacon^M
 bottle
 botella^F
 Flasche^F
 bottiglia^F

eau^F de parfum^M
 eau de parfum
 agua^F de perfume^M
 Eau de parfum^N
 profumo^M



eau^F de toilette^F
 eau de toilette
 agua^F de colonia^F
 Eau de toilette^N
 eau de toilette^F



bain^M moussant
 bubble bath
 gel^M de baño^M
 Schaumbad^N
 bagnoschiuma^M



colorant^M capillaire
 haircolor
 tinte^M para el cabello^M
 Haarfärbemittel^N
 tintura^F per capelli^M



savon^M de toilette^F
 toilet soap
 jabón^M de tocador^M
 Toiletteseife^F
 saponetta^F



déodorant^M
 deodorant
 desodorante^M
 Deodorant^N
 deodorante^M



revitalisant^M capillaire
 hair conditioner
 acondicionador^M
 Haarspülung^F
 balsamo^M per capelli^M



shampooing^M
 shampoo
 champú^M
 Shampoo^N
 shampoo^M



gant^M de toilette^F
 washcloth
 manopla^F de baño^M
 Waschhandschuh^M
 manopola^F



débarbouillette^F
 washcloth
 toalla^F para la cara^F
 Waschlappen^M
 ospite^M



gant^M de crin^M
 massage glove
 guante^M de crin^M
 Massagehandschuh^M
 guanto^M di crine^M



éponge^F végétale
 loofah
 esponja^F vegetal
 Luffaschwamm^M
 spugna^F vegetale



drap^M de bain^M
 bath sheet
 toalla^F de lavabo^M
 Badetuch^N
 asciugamano^M da bagno^M



serviette^F de toilette^F
 bath towel
 toalla^F de lavabo^M
 Handtuch^N
 asciugamano^M



brosse^F pour le bain^M
 bath brush
 cepillo^M de baño^M
 Badebürste^F
 spazzola^F da bagno^M



éponge^F de mer^F
 natural sponge
 esponja^F natural
 Naturschwamm^M
 spugna^F naturale



brosse^F pour le dos^M
 back brush
 cepillo^M de espalda^F
 Massagebürste^F
 spazzola^F per la schiena^F

coiffure^F

hairdressing | peinado^M | Haarpflege^F | articoli^M per acconciatura^F

brosses^F à cheveux^M
 hairbrushes
 cepillos^M
 Haarbürsten^F
 spazzole^F per capelli^M



brosse^F pneumatique
 flat-back brush
 cepillo^M con base^F de goma^F
 flache Frisierbürste^F
 spazzola^F a dorso^M piatto



brosse^F ronde
 round brush
 cepillo^M redondo
 Rundbürste^F
 spazzola^F rotonda



brosse^F anglaise
 quill brush
 cepillo^M de púas^F
 Drahtbürste^F
 spazzola^F antistatica



brosse^F-araignée^F
 vent brush
 cepillo^M de esqueleto^M
 Skelettbürste^F
 spazzola^F ragno

peignes^M
 combs
 peines^M
 Kämmen^M
 pettini^M

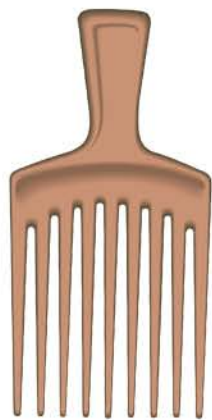

peigne^M afro
 Afro pick
 peine^M afro
 Strähnenkamm^M
 pettine^M afro



peigne^M à crêper
 teaser comb
 peine^M de cardar
 Toupierkamm^M
 pettine^M per cotonare



peigne^M à tige^F
 tail comb
 peine^M de mango^M
 Stielkamm^M
 pettine^M a coda^F



peigne^M de coiffeur^M
 barber comb
 peine^M de peluquero^M
 Haarschneidekamm^M
 pettine^M da barbiere^M



combiné^M 2 dans 1
 pitchfork comb
 peine^M combinado
 Haarlifkamm^M
 pettine^M a forchetta^F



démêloir^M
 rake comb
 peine^M para desenredar
 Griffkamm^M
 pettine^M rado

bigoudi^M
 hair roller
 rulo^M para el cabello^M
 Lockenwickler^M
 bigodino^M

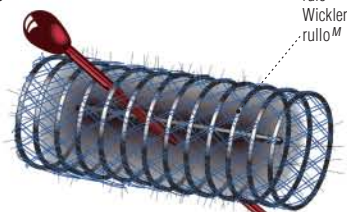

épingle^F à bigoudi^M
 hair roller pin
 alfiler^M
 Haarstecker^M
 spillone^M

rouleau^M
 roller
 rulo^M
 Wickler^M
 rullo^M



pince^F à boucles^F de cheveux^M
 wave clip
 pinza^F para rizar
 Abteilkammer^F
 pinza^F per capelli^M



épingle^F à cheveux^M
 hairpin
 horquilla^F de moño^M
 Lockennadel^F
 forcina^F



pince^F à cheveux^M
 bobby pin
 horquilla^F
 Haarklemme^F
 molletta^F



pince^F de mise^F en plis^M
 hair clip
 pinza^F para el cabello^M
 Haarclip^M
 beccuccio^M



barrette^F
 barrette
 pasador^M
 Haarspange^F
 fermacapelli^M

miroir^M lumineux
lighted mirror
espejo^M luminoso
beleuchteter Spiegel^M
specchio^M luminoso

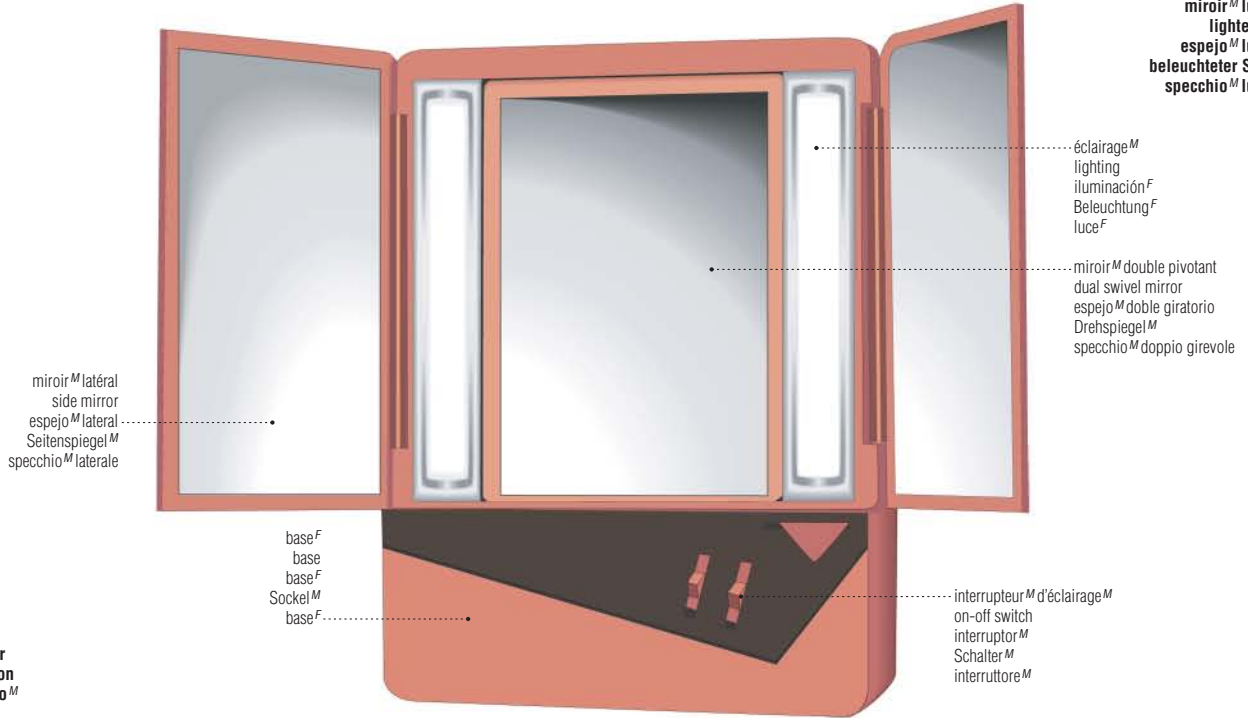

pince^F à défriser
straightening iron
plancha^F de pelo^M
Haarglätter^M
piastra^F stiracapelli

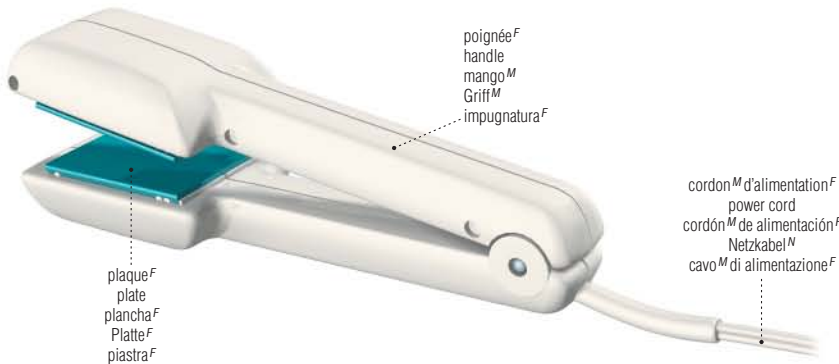

fer^M à friser
curling iron
tenacillas^F
Lockenstab^M
arricciacapelli^M

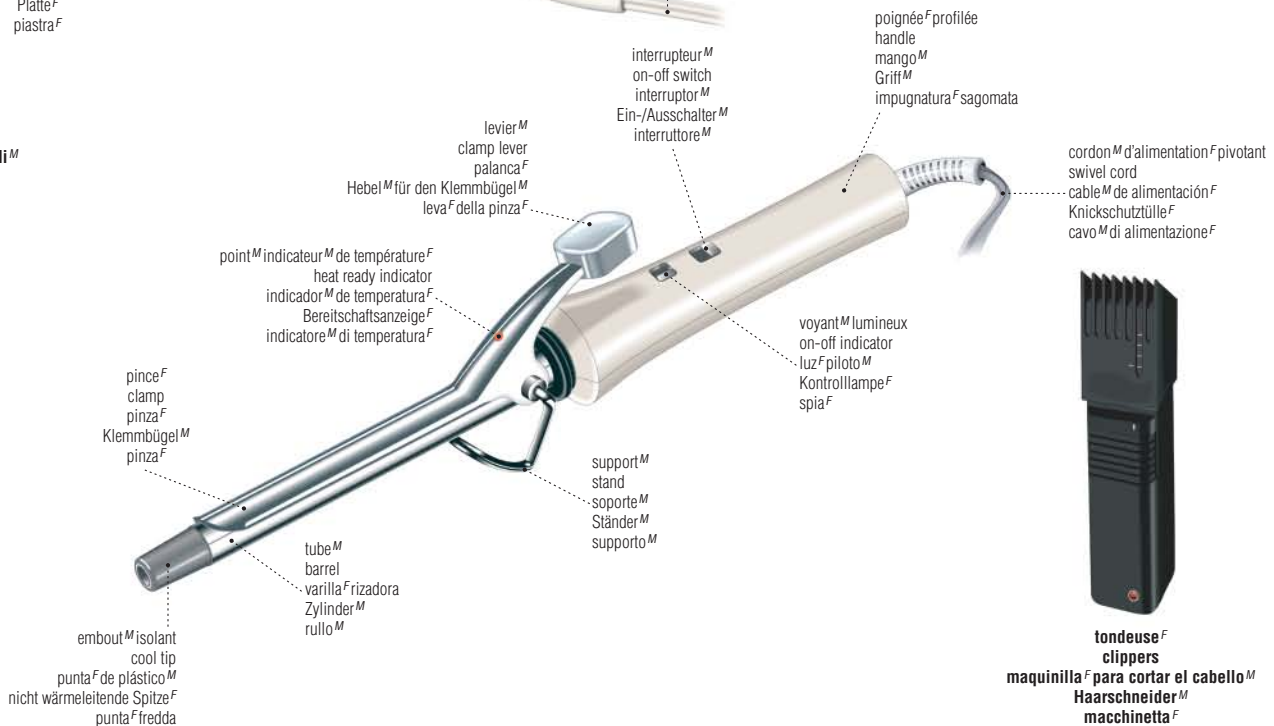

rasoir^M effileur
thinning razor
navaja^F para entresacar
Effilermesser^N
rasoio^M sfoltitore

tondeuse^F
clippers
maquinilla^F para cortar el cabello^M
Haarschneider^M
macchinetta^F

coiffure^F

ciseaux^M de coiffeur^M
haircutting scissors
tijeras^F de peluquero^M
Haarschneiderschere^F
forbici^F da parrucchiere^M



ciseaux^M sculpteurs
notched single-edged thinning scissors
tijeras^F con filo^M simple para entresacar
einseitig gezahnte Effilierschere^F
forbice^F sfoltitrice a lama^F singola dentellata

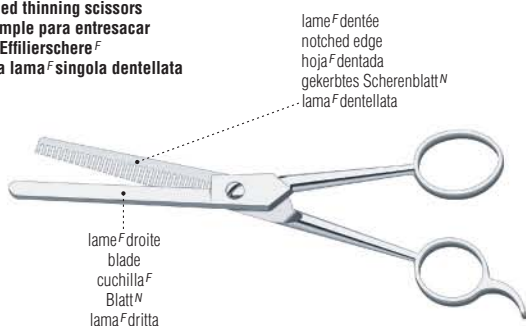

ciseaux^M à effiler
notched double-edged thinning scissors
tijeras^F con doble filo^M para entresacar
zweiseitig gezahnte Effilierschere^F
forbice^F sfoltitrice a doppia lama^F dentellata



sèche-cheveux^M
hair dryer
secador^M de mano^F
Fön^M
asciugacapelli^M





mousse^F à raser
 shaving cream
 espuma^F de afeitar
 Rasierschaum^M
 schiuma^F da barba^F



cordon^M d'alimentation^F
 power cord
 cable^M de alimentación^F
 Netzkabel^M
 cordone^M dell'alimentazione^F



adaptateur^M de fiche^F
 plug adapter
 adaptador^M
 Adapter^M
 adattatore^M



blaireau^M
 shaving brush
 brocha^F de afeitar
 Rasierpinsel^M
 pennello^M da barba^F

soie^F
 bristles
 cerdas^F
 Borste^F
 setola^F



après-rasage^M
 after shave
 loción^F para después del afeitado^M
 Rasierwasser^N
 dopobarba^M



bol^M à raser
 shaving mug
 jabonera^F
 Seifenbecher^M
 tazza^F per sapone^M da barba^F



distributeur^M de lames^F
 razor blade dispenser
 distribuidor^M de hojas^F de afeitar
 Klingendose^F
 caricatore^M di lamette^F



lame^F à double tranchant^M
 double-edged blade
 hoja^F de afeitar
 zweischneidige Klinge^F
 lametta^F a due tagli^M

tête^F flottante
 floating head
 cabezal^M flotante
 Scherkopf^M
 testina^F rotante
 grille^F
 screen
 peine^M y cuchilla^F
 Scherkopfhalter^M
 griglia^F



brosse^F de nettoyage^M
 cleaning brush
 escobilla^F limpiadora
 Reinigungsbürste^F
 spazzolino^M di pulizia^F

indicateur^M de charge^F
 charge indicator
 indicador^M de recarga^F
 Ladeanzeige^F
 indicatore^M di carica^F

prise^F de charge^F
 charging plug
 enchufe^M de recarga^F
 Geräteanschluss^M
 presa^F di ricarica^F



rasoir^M électrique
 electric razor
 máquina^F de afeitar eléctrica
 Elektrorasierer^M
 rasoio^M elettrico

tondeuse^F
 trimmer
 cortapatillas^M
 Langhaarschneider^M
 tagliabasetta^M
 sélecteur^M de coupe^F
 closeness setting
 selector^M de corte^M
 Justierring^M
 regolatore^M delle testine^F

boîtier^M
 housing
 caja^F
 Gehäuse^N
 cassa^F

voyant^M de charge^F
 charging light
 luz^F de encendido^M
 Ladekontrollampe^F
 spia^F luminosa di carica^F

interrupteur^M
 on-off switch
 interruptor^M
 Ein-/Ausschalter^M
 interruttore^M



lame^F
 blade
 hoja^F
 Klinge^F
 lama^F

rasoir^M à manche^M
 straight razor
 navaja^F de barbero^M
 Rasiermesser^N
 rasoio^M a mano^F libera

manche^M
 handle
 mango^M
 Griff^M
 impugnatura^F

pivot^M
 pivot
 eje^M
 Bolzen^M
 perno^M

rasoir^M à double tranchant^M
 safety razor
 maquinilla^F de afeitar
 zweischneidiger Rasierer^M
 rasoio^M di sicurezza^F



tête^F
 head
 cabeza^F
 Kopf^M
 testina^F

anneau^M
 collar
 anillo^M
 Ring^M
 colletto^M

manche^M
 handle
 mango^M
 Griff^M
 manico^M



rasoir^M jetable
 disposable razor
 maquinilla^F desechable
 Einwegrasierer^M
 rasoio^M usa e getta

hygiène^F dentaire

dental care | higiene^F dental | Zahnpflege^F | igiene^F orale

brosse^F à dents^F
toothbrush
cepillo^M de dientes^M
Zahnbürste^F
spazzolino^M da denti^M

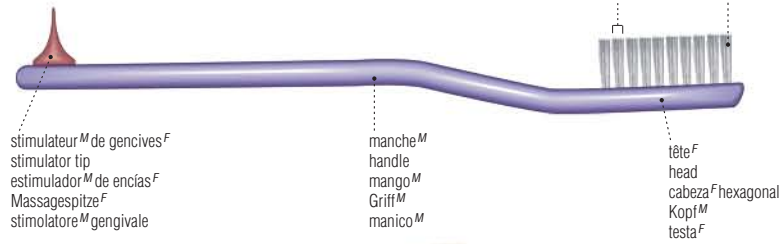

fil^M dentaire
dental floss
hilo^M dental
Zahnseide^F
filo^M interdentale



porte-fil^M dentaire
dental floss holder
estuche^M de hilo^M dental
Zahnseidenhalter^M
contenitore^M per filo^M interdentale

combiné^M bucco-dentaire
oral hygiene center
cepillo^M de dientes^M eléctrico
elektrische Zahnbürste^F
spazzolino^M da denti^M elettrico

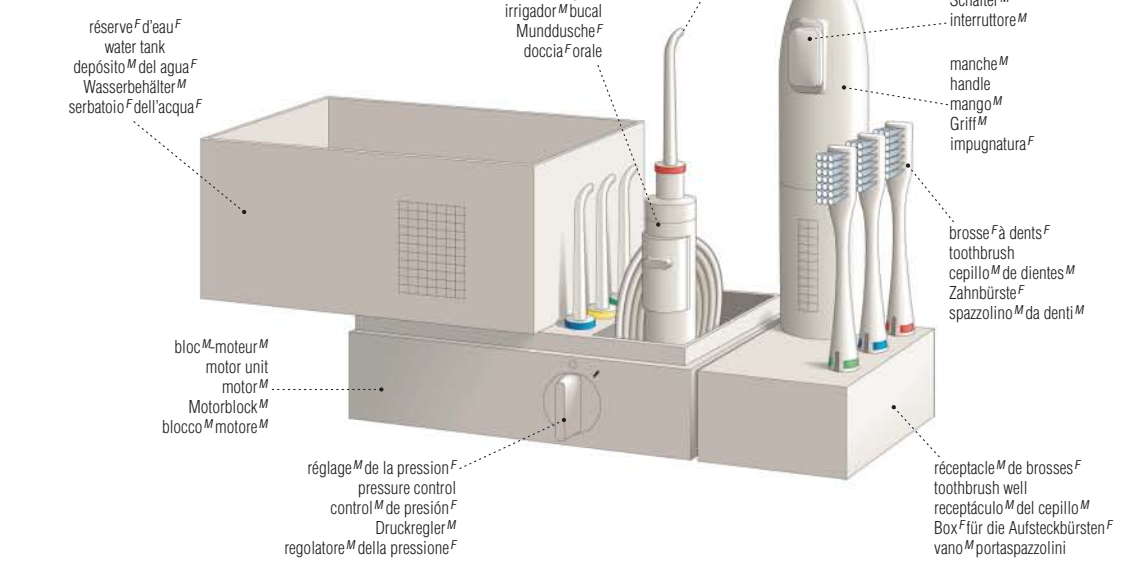

dentifrice^M
toothpaste
dentífrico^M
Zahnpasta^F
dentifricio^M



eau^F dentifrice^M; rince-bouche^M
mouthwash
colutorio^M
Mundwasser^N
collutorio^M

PARURE ET OBJETS PERSONNELS

lentilles^F de contact^M

contact lenses | lentes^F de contacto^M | Kontaktlinsen^F | lenti^F a contatto^M



solution^F multifonctions
multipurpose solution
solución^F multipropósito
Kombi-Pflegelösung^F
soluzione^F multiuso



gouttes^F ophtalmiques lubrifiantes
lubricant eye drops
gotas^F oftalmológicas lubricantes
Tropfen^M für trockene Augen^N
gocce^F oftalmiche lubrificanti

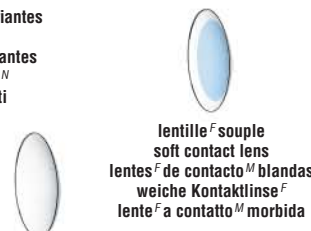

lentille^F souple
soft contact lens
lentes^F de contacto^M blandas
weiche Kontaktlinse^F
lente^F a contatto^M morbida

lentille^F jetable
disposable contact lens
lentes^F de contacto^M desechables
Einwegkontaktlinse^F
lente^F a contatto^M monouso



lentille^F rigide
hard contact lens
lentes^F de contacto^M duras
harte Kontaktlinse^F
lente^F a contatto^M rigida



étui^M à lentilles^F
lens case
estuche^M portalentes
Kontaktlinsenbehälter^M
portalenti^M

lunettes^F

eyeglasses | gafas^F | Brille^F | occhiali^M

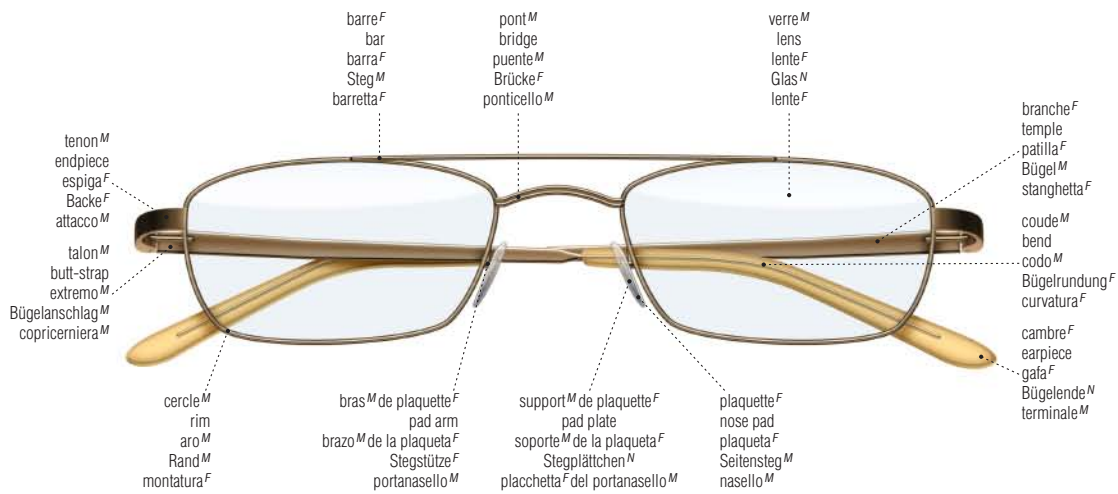

parties^F des lunettes^F
 eyeglasses parts
 gafas^F: partes^F
 Teile^{M/N} der Brille^F
 parti^F degli occhiali^M

monture^F
 frames
 montura^F
 Fassungen^F
 montatura^F

PARURE ET OBJETS PERSONNELS



bésicles^F à pont^M élastique
 pince-nez
 quevedos^M
 Kneifer^M
 pince-nez^M



demi-lune^F
 half-glasses
 media luna^F
 Halbbrille^F
 mezzi occhiali^M



face-à-main^M
 lorgnette
 impertinentes^M
 Lorgnette^F
 lorgnette^F



lunettes^F de soleil^M
 sunglasses
 gafas^F de sol^M
 Sonnenbrille^F
 occhiali^M da sole^M



binocle^M
 scissors-glasses
 binóculos^M de tijera^F
 Scherenbrille^F
 occhiali^M a forbice^F



monocle^M
 monocle
 monóculo^M
 Monokel^N
 monocolo^M



lorgnette^F
 opera glasses
 gemelos^M de teatro^M
 Opernglas^N
 binocolo^M da teatro^M

articles^M de maroquinerie^F

leather goods | artículos^M de marroquinería^F | Lederwaren^F | articoli^M di pelletteria^F

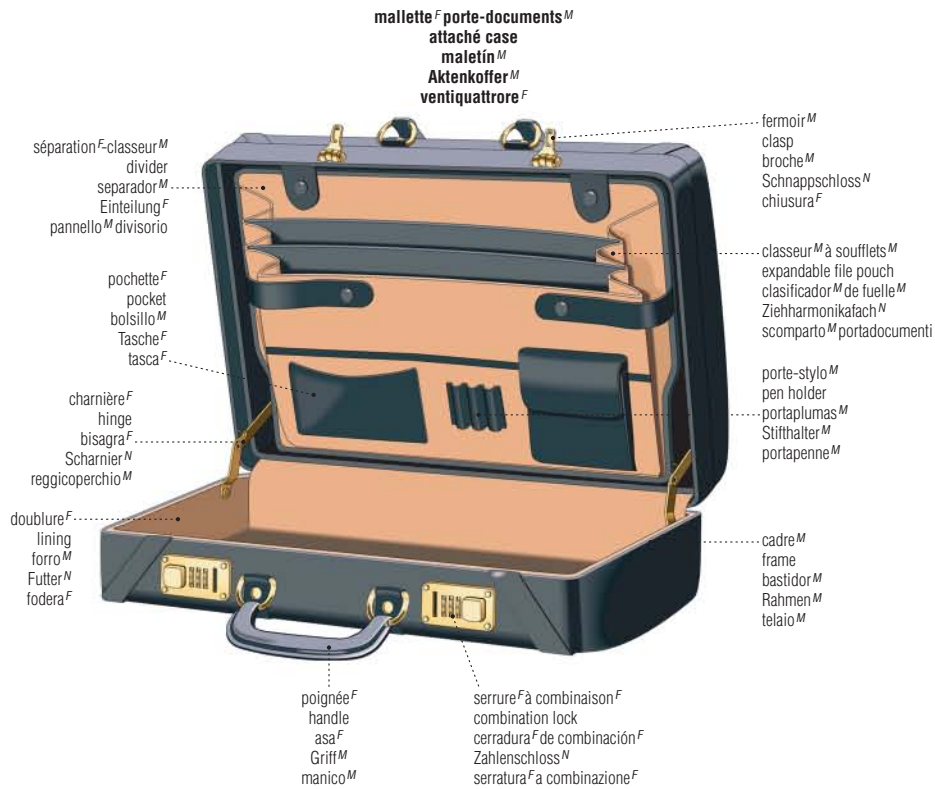

porte-documents^M à soufflet^M
bottom-fold portfolio
cartera^F de fondo^M plegable
Kollegmappe^F mit Griff^M
portacarte^M a soffietto^M

serviette^F
briefcase
cartera^F
Akten Tasche^F
borsa^F a soffietto^M



portefeuille^M chéquier^M
checkbook/secretary clutch
chequera^F con calculadora^F
Etui^N für Taschenrechner^M und Scheckheft^N
portassegni^M/portacalcolatrice^M

porte-cartes^M
card case
tarjetero^M
Kreditkartenetui^N
portafoglio^M per carte^F di credito^M

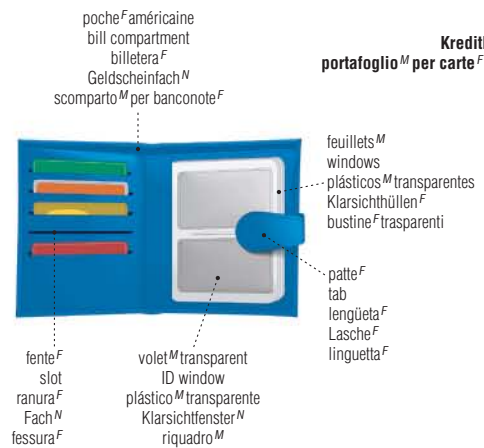
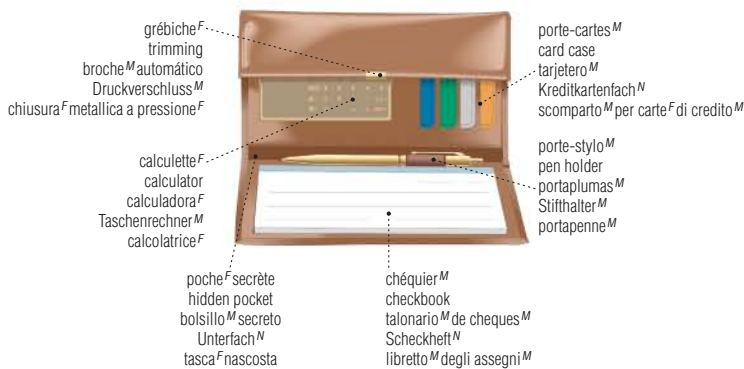



portefeuille^M
 wallet
 billetero^M
 Brieftasche^F
 portafoglio^M



porte-monnaie^M
 coin purse
 portamonedas^M
 Geldbeutel^M für Münzen^F
 portamonete^M



porte-clés^M
 key case
 llavero^M
 Schlüsselerei^N
 portachiavi^M



bourse^F à monnaie^F
 purse
 monedero^M
 Geldbeutel^M
 borsellino^M



porte-passeport^M
 passport case
 porta pasaportes^M
 Brieftasche^F
 portapassaporto^M



porte-coupures^M
 billfold
 billetera^F
 Brieftasche^F
 portafoglio^M



écritoire^F
 writing case
 agenda^F
 Schreibmappe^F
 portablocco^M



porte-chéquier^M
 checkbook case
 talonario^M de cheques^M
 Scheckhülle^F
 portassegni^M



étui^M à lunettes^F
 eyeglasses case
 funda^F de gafas^F
 Brillenetui^N
 astuccio^M per occhiali^M

porte-documents^M plat
 underarm portfolio
 cartera^F portadocumentos^M
 Unterarmmappe^F
 busta^F portadocumenti



sacs^M à main^F

handbags | bolsos^M | Handtaschen^F | borse^F

sac^M seau^M
 drawstring bag
 bolso^M tipo cubo^M
 Beuteltasche^F
 secchiello^M con cordoncino^M

œillet^M
 eyelet
 ojal^M
 Öse^F
 occhiello^M

lacet^M de serrage^M
 drawstring
 cordón^M
 Zugschnur^F
 cordoncino^M di chiusura^F

poche^F frontale
 front pocket
 bolsillo^M exterior
 Vortasche^F
 tasca^F frontale



poignée^F
 handle
 asa^F
 Griff^M
 manico^M

rabat^M
 flap
 ala^F
 Überschlag^M
 aletta^F

fermoir^M
 clasp
 broche^M
 Schnappverschluss^M
 chiusura^F

serrure^F
 lock
 cierre^M
 Schloss^N
 serratura^F

sac^M cartable^M
 satchel bag
 bolso^M clásico^M
 Aktentasche^F
 cartella^F

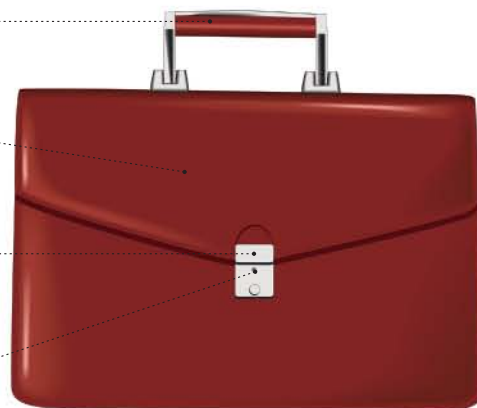

sacs^M à main^F



sac^M boîte^F
 box bag
 bolso^M de vestir
 Boxtasche^F
 borsa^F a telaio^M rigido



balluchon^M
 drawstring bag
 bolso^M saco
 kleine Beuteltasche^F
 secchiello^M piccolo con cordoncino^M

sac^M à bandoulière^F
 shoulder bag
 bolso^M de bandolera^F
 Schultertasche^F
 borsa^F a tracolla^F



boucle^F
 buckle
 hebilla^F
 Schnalle^F
 fibbia^F

bandoulière^F
 shoulder strap
 bandolera^F
 Schulterriemen^M
 tracolla^F



manchon^M
 muff
 bolso^M manguito^M
 Mufftasche^F
 borsa^F a manicotto^M



sac^M besace^F
 hobo bag
 morral^M
 Umhängetasche^F mit Reißverschluss^M
 sacca^F a tracolla^F

sac^M accordéon^M
 accordion bag
 bolso^M de fuele^M
 Umhängetasche^F mit Dehnfalte^F
 borsa^F da postino^M



soufflet^M
 gusset
 fuele^M
 Keil^M
 soffietto^M



sac^M fourre-tout^M
 tote bag
 bolsa^F de lona^F
 Einkaufstasche^F
 sporta^F



pochette^F d'homme^M
 men's bag
 bolso^M de hombre^M
 Herrentasche^F
 borsello^M



sac^M marin^M
 sea bag
 sacco^M de marinero^M
 Matchbeutel^M
 sacca^F da marinaio^M



sac^M polochon^M
 duffel bag
 bolso^M de viaje^M
 geräumige Tasche^F
 borsone^M da viaggio^M



sac^M à provisions^F
 carrier bag
 bolso^M de la compra^F
 Einkaufstasche^F
 borsa^F della spesa^F



cabas^M
 shopping bag
 capazo^M
 große Einkaufstasche^F
 borsa^F della spesa^F

bagages^M

luggage | equipaje^M | Gepäck^N | bagagli^M

trousse^F de toilette^F
 utility case
 neceser^M
 Kulturbbeutel^M
 trousse^F



bagage^M à main^F
 carry-on bag
 bolso^M de viaje^M
 Reisetasche^F
 borsa^F da viaggio^M

poignée^F
 handle
 asa^F
 Griff^M
 manico^M

poche^F extérieure
 exterior pocket
 bolsillo^M exterior
 Außentasche^F
 tasca^F esterna



bandoulière^F
 shoulder strap
 bandolera^F
 Schulterriemen^M
 tracolla^F

sac^M fourre-tout^M
 tote bag
 maletín^M
 Fluggtasche^F
 bagaglio^M a mano^F



housse^F à vêtements^M
 garment bag
 portatrajes^M
 Kleidersack^M
 portabiti^M

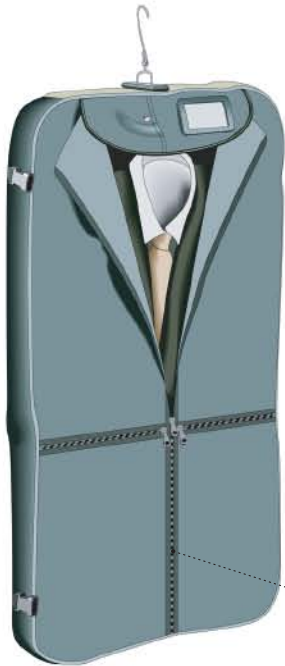

fermeture^F à glissière^F
 zipper
 cremallera^F
 Reißverschluss^M
 cerniera^F lampo

porte-bagages^M
 luggage carrier
 carrito^M portamaletas^M
 Gepäckroller^M
 carrello^M portabagagli

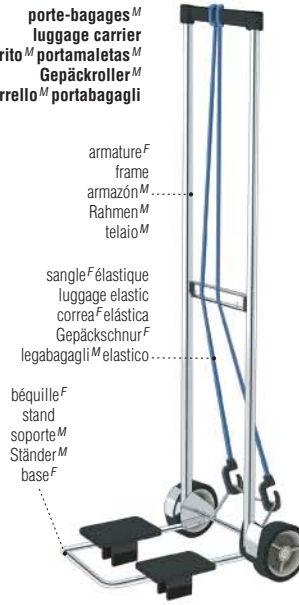

armature^F
 frame
 armazón^M
 Rahmen^M
 telaio^M

sangle^F élastique
 luggage elastic
 correa^F élastica
 Gepäckschnur^F
 legabagagli^M elastico

béquille^F
 stand
 soporte^M
 Ständer^M
 base^F

sac^M à dos^M
 backpack
 mochila^F
 Rucksack^M
 zaino^M



valise^F verticale
 upright suitcase
 maleta^F vertical
 Trolley^M
 trolley^M

poignée^F escamotable
 retractable handle
 asa^F retráctil
 Ausziehgriff^M
 manico^M a scomparsa^F



valise^F pullman^M
 suitcase
 maleta^F clásica
 Koffer^M
 valigia^F



cadre^M
 frame
 bastidor^M
 Rahmen^M
 telaio^M
 dragonne^F
 pull strap
 correa^F
 Zugriemen^M
 maniglia^F di traino^M

poignée^F
 handle
 asa^F
 Griff^M
 manico^M

porte-adresse^M
 identification tag
 etiqueta^F de identificación^F
 Gepäckanhänger^M
 etichetta^F portaindirizzo

garniture^F
 trim
 guarnición^F
 Blende^F
 bordo^M di rifinitura^F

roulette^F
 wheel
 ruedecilla^F
 Rolle^F
 ruota^F

morillon^M
 hasp
 aldabilla^F
 Überfallschloss^N
 chiusura^F a occhio^M

plateau^M
 tray
 bandeja^F
 Einsatz^M
 vassoio^M

malle^F
 trunk
 baúl^M
 Überseekoffer^M
 baule^M

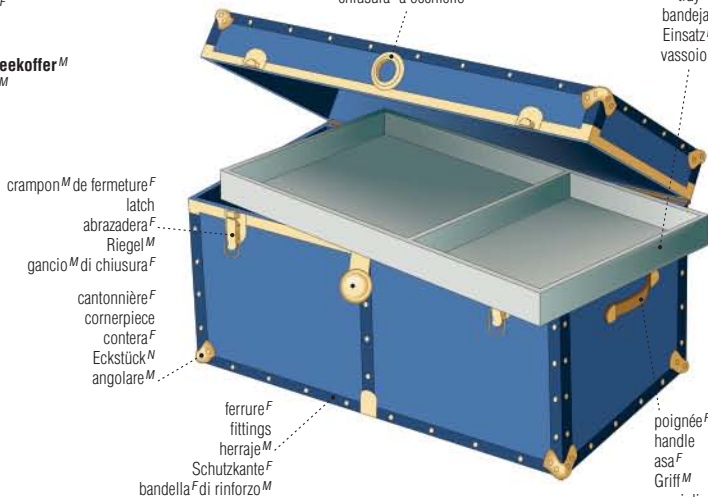

crampon^M de fermeture^F
 latch
 abrazadera^F
 Riegel^M
 gancio^M di chiusura^F

cantonnière^F
 cornerpiece
 contera^F
 Eckstück^N
 angolare^M

ferrure^F
 fittings
 herraje^M
 Schutzkante^F
 bandella^F di rinforzo^M

poignée^F
 handle
 asa^F
 Griff^M
 maniglia^F



poche^F intérieure
 interior pocket
 bolso^M interior
 Innentasche^F
 tasca^F interna

panneau^M de séparation^F
 curtain
 panel^M de separación^F
 Trennklappe^F
 pannello^M divisorio

sangle^F serre-vêtements^M
 garment strap
 correa^F de retención^F
 Packriemen^M
 elastico^M ferma abiti^M

serrure^F
 lock
 cerradura^F
 Schloss^N
 serratura^F

coque^F
 shell
 tapa^F
 Schale^F
 guscio^M

articles^M de fumeur^M

smoking accessories | artículos^M de fumador^M | Raucherbedarf^M | accessori^M per fumatori^M

pipe^F
 pipe
 pipa^F
 Pfeife^F
 pipa^F

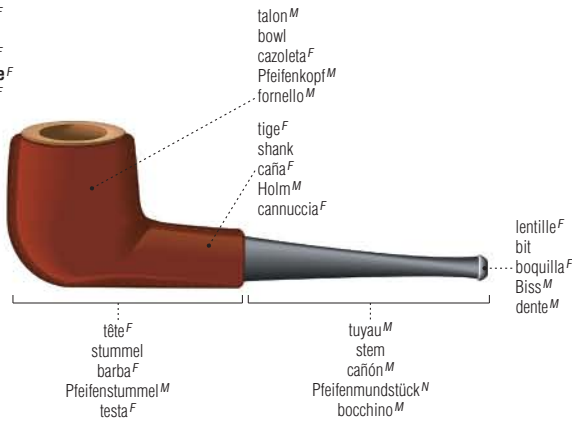

bourre-pipe^M
 pipe tools
 accesorios^M para la pipa^F
 Pfeifenbesteck^N
 curapipa^M

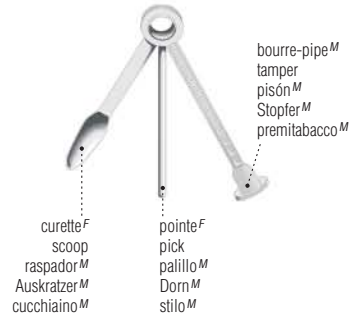

nettoie-pipes^M
 pipe cleaners
 escobillas^F
 Pfeifenputzer^M
 scovolini^M



coupe^F d'une pipe^F
 cross section of a pipe
 corte^M transversal de una pipa^F
 Pfeife^F im Querschnitt^M
 sezione^F di una pipa^F

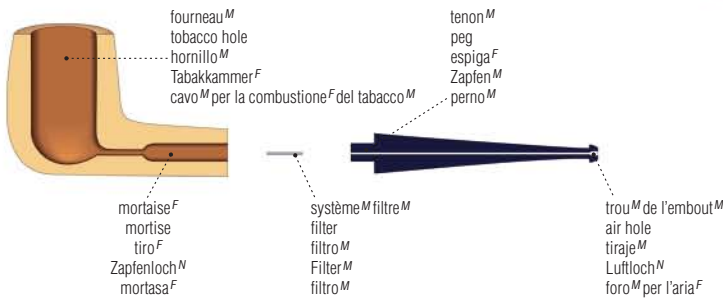

blague^F à tabac^M
 tobacco pouch
 tabaquera^F
 Tabaksbeutel^M
 borsa^F del tabacco^M



porte-pipes^M
 pipe rack
 porta pipas^M
 Pfeifenständer^M
 portapipa^M

cigare^M
 cigar
 puro^M
 Zigarre^F
 sigaro^M



coupe-cigare^M
 cigar cutter
 cortapuros^M
 Zigarrenscheider^M
 tagliasigari^M



lame^F
 blade
 cuchilla^F
 Klinge^F
 lama^F
 anneau^M
 ring handle
 anillo^M
 Ring^M
 impugnatura^F a anello^M



papier^M à cigarettes^F
 cigarette papers
 papel^M de fumar
 Zigarettenpapier^N
 cartine^F per sigarette^F

cartouche^F
 carton
 cartón^M de cigarrillos^M
 Stange^F
 stecca^F

cigarette^F
 cigarette
 cigarrillo^M
 Zigarette^F
 sigaretta^F

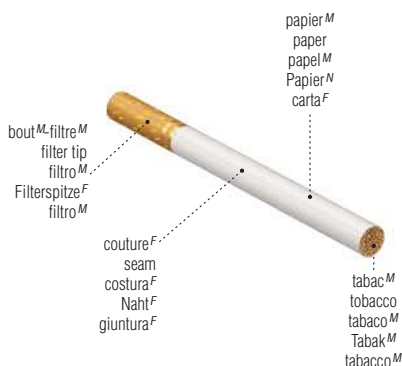

paquet^M de cigarettes^F
 cigarette pack
 paquete^M de cigarrillos^M
 Zigarettenschachtel^F
 pacchetto^M di sigarette^F



timbre^M
 stamp
 timbre^M
 Steuermarke^F
 bollo^M del monopolio^M
 bandelette^F d'arrachage^M
 tear tape
 tira^F para rasgar la envoltura^F
 Aufreißband^N
 linguetta^F a strappo^M
 marque^F déposée
 trade name
 marca^F registrada
 Markenname^M
 marca^F



briquet^M à gaz^M
 gas lighter
 encendedor^M
 Gasteuerzeug^N
 accendino^M a gas^M



pochette^F d'allumettes^F
 matchbook
 carterita^F de cerillas^F
 Streichholzheftchen^N
 bustina^F di fiammiferi^M

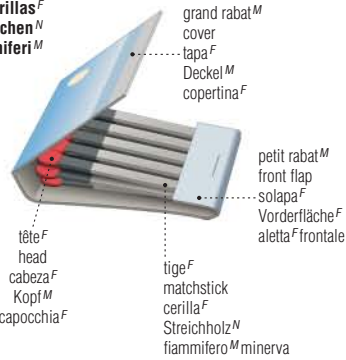

boîte^F d'allumettes^F
 matchbox
 caja^F de cerillas^F
 Streichholzschachtel^F
 scatola^F di fiammiferi^M

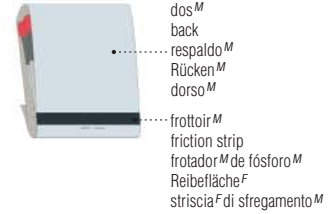
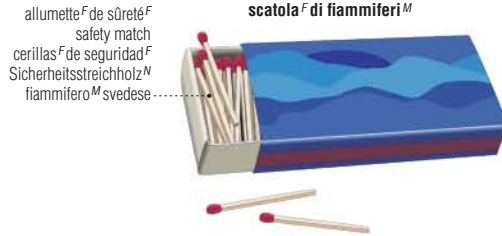

cendrier^M
 ashtray
 cenicero^M
 Aschenbecher^M
 portacenere^M



parapluie^M et canne^F

umbrella and stick | paraguas^M y bastones^M | Schirm^M und Stock^M | ombrello^M e bastone^M

porte-parapluies^M
 umbrella stand
 paragiero^M
 Schirmständer^M
 portaombrelli^M

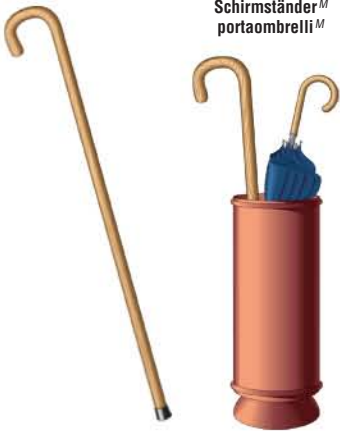

parapluie^M télescopique
 telescopic umbrella
 paraguas^M plegable
 Taschenschirm^M
 ombrello^M pieghevole



parapluie^M-canne^F
 stick umbrella
 paraguas^M de bastón^M
 Stockschiem^M
 ombrello^M a bastone^M



parapluie^M
 umbrella
 paraguas^M
 Schirm^M
 ombrello^M

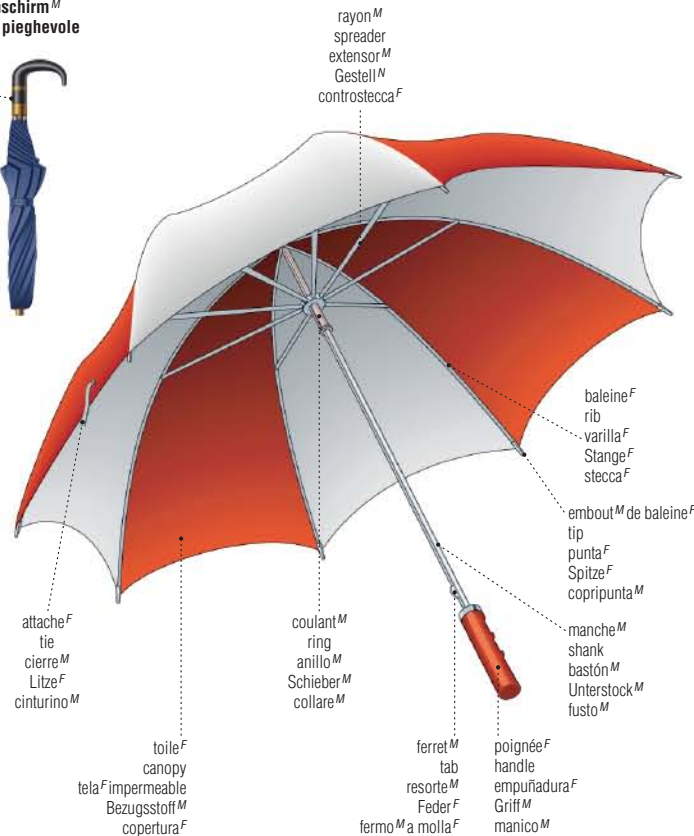



394

Beaux-arts

- 394 musée
- 396 peinture et dessin
- 401 sculpture sur bois

402

Architecture

- 402 pyramide
- 402 théâtre grec
- 403 temple grec
- 404 styles d'architecture
- 406 maison romaine
- 407 amphithéâtre romain
- 408 château fort
- 409 fortification à la Vauban
- 410 cathédrale
- 412 temple aztèque
- 412 pagode
- 413 éléments d'architecture
- 417 escalier mécanique
- 417 ascenseur
- 418 maisons traditionnelles
- 419 maisons de ville

420

Arts graphiques

- 420 impression
- 421 gravure en relief
- 422 gravure en creux
- 423 lithographie
- 424 reliure d'art



ARTS ET ARCHITECTURE

ARTS AND ARCHITECTURE | ARTE Y ARQUITECTURA | KUNST UND ARCHITEKTUR | ARTE E
ARCHITETTURA

427

Arts de la scène

- 427 cinéma
- 428 plateau de tournage
- 430 salle de spectacle

432

Musique

- 432 instruments traditionnels
- 434 notation musicale
- 436 accessoires
- 437 orchestre symphonique
- 438 exemples de groupes instrumentaux
- 439 instruments à cordes
- 442 instruments à clavier
- 446 instruments à vent
- 448 instruments à percussion
- 450 instruments électroniques

452

Artisanat

- 452 couture
- 456 machine à tricoter
- 457 tricot
- 458 dentelle aux fuseaux
- 459 broderie
- 460 tissage
- 464 poterie

musée^M

museum | museo^M | Museum^N | museo^M



centre^M de documentation^F
 documentation center
 centro^M de documentación^F
 Dokumentationsraum^M
 centro^M di documentazione^F

auditorium^M
 auditorium
 auditorio^M
 Hörsaal^M
 auditorium^M

préposé^M au contrôle^M des billets^M
 ticket clerk
 controlador^M de entradas^F
 Kartenkontrolleur^M
 addetto^M al controllo^M biglietti^M

archives^F
 archives
 archivos^M
 Archiv^N
 archivi^M

bureau^M du conservateur^M
 curator's office
 despacho^F del conservador^M
 Büro^N des Konservators^M
 ufficio^M del conservatore^M

bureau^M du directeur^M
 superintendent's office
 despacho^F del director^M
 Büro^N des Direktors^M
 ufficio^M del direttore^M

vestiaire^M
 cloakroom
 guardarropa^F
 Garderobe^F
 guardaroba^M

administration^F
 administration
 administración^F
 Verwaltung^F
 amministrazione^F

poste^M de surveillance^F
 control center
 puesto^M de control^M
 Überwachungsraum^M
 postazione^F di sorveglianza^F

salle^F de réunion^F
 meeting room
 sala^F de reuniones^F
 Sitzungssaal^M
 sala^F riunioni^F

tableau^M d'affichage^M des expositions^F
 exhibition billboard
 cartelera^F de las exposiciones^F
 Anschlagtafel^F der Ausstellungen^F
 tabellone^M d'affissione^F delle mostre^F

banderole^F d'exposition^F à venir
 banner for the coming exhibition
 banderola^F de la exposición^F futura
 Banner^N der kommenden Ausstellung^F
 manifesto^M della mostra^F successiva

hall^M d'entrée^F
 entrance hall
 vestíbulo^M de entrada^F
 Eingangshalle^F
 ingresso^M

billetterie^F
 ticket office
 taquilla^F
 Kasse^F
 biglietteria^F

banderole^F d'exposition^F en cours^M
 banner for the current exhibition
 banderola^F de la exposición^F en curso
 Banner^N der derzeitigen Ausstellung^F
 manifesto^M della mostra^F in corso^M

rampe^F d'accès^M pour fauteuils^M roulants
 wheelchair ramp
 rampa^F para sillas^F de ruedas^F
 Behindertenrampe^F
 rampa^F per sedie^F a rotelle^F

boutique^F du musée^M
 museum shop
 tienda^F del museo^M
 Museumsshop^M
 negozio^M del museo^M



audioguide^M
 audioguide
 audioguía^F
 Audioführer^M
 audioguida^F



quai^M de déchargement^M
 unloading dock
 muelle^M de carga^F
 Entladerampe^F
 banchina^F di scarico^M

aire^F de réception^F
 receiving area
 área^F de recepción^F
 Annahmehereich^M
 area^F di ricevimento^M

laboratoire^M de conservation^F
 conservation laboratory
 laboratorio^M de conservación^F
 Konservierungslabor^N
 laboratorio^M di conservazione^F

caméra^F de surveillance^F
 surveillance camera
 cámara^F de vigilancia^F
 Überwachungskamera^F
 telecamera^F di sorveglianza^F

sculpture^F
 sculpture
 escultura^F
 Skulptur^F
 scultura^F

bornes^F interactives
 interactive terminals
 terminales^M interactivos
 interaktive Terminals^M
 terminali^M interattivi

installation^F
 installation work
 instalación^F
 Installatió^F
 installazione^F

salles^F d'expositions^F temporaires
 temporary exhibition rooms
 salas^F de exposición^F temporal
 Wanderausstellungsräume^M
 stanze^F della mostra^F temporanea

tableau^M
 painting
 pintura^F
 Gemälde^M
 quadro^M

salle^F de projection^F
 projection room
 sala^F de proyección^F
 Projektionsraum^M
 sala^F di proiezione^F

salles^F d'expositions^F permanentes
 permanent exhibition rooms
 salas^F de exposición^F permanente
 Dauerausstellungsräume^M
 stanze^F della mostra^F permanente

w.-c.^M, toilettes^F
 restrooms
 aseos^M
 Toilette^F
 toilette^F

bibliothèque^F
 library
 biblioteca^F
 Bibliothek^F
 biblioteca^F



cadre^M
 frame
 marco^M
 Rahmen^M
 cornice^F

tableau^M
 painting
 pintura^F
 Gemälde^M
 quadro^M

fiche^F technique
 work sheet
 ficha^F técnica
 Begleitkarte^F
 didascalia^F

peinture^F et dessin^M

painting and drawing | pintura^Fy dibujo^M | Malen^Mund Zeichnen^M | disegno^Me pittura^F

principales techniques^F major techniques técnicas^Fprincipales die wichtigsten Techniken^F tecniche^Fprincipali



dessin^M à l'encre^F
 ink drawing
 dibujo^M de tinta^F china
 Tuschezeichnung^F
 disegno^M a inchiostro^M



dessin^M au fusain^M
 charcoal drawing
 dibujo^M al carboncillo^M
 Kohlezeichnung^F
 disegno^M a carboncino^M



peinture^F à l'huile^F
 oil painting
 pintura^F al óleo^M
 Ölmalerei^F
 pittura^F a olio^M



aquarelle^F
 watercolor
 acuarela^F
 Aquarell^N
 acquerello^M



gouache^F
 gouache^M
 Gouache^F
 pittura^F a guazzo^M



dessin^M au feutre^M
 felt tip pen drawing
 pintura^F con rotuladores^M
 Filzstiftzeichnung^F
 disegno^M a pennarelli^M



dessin^M au pastel^M sec
 dry pastel drawing
 pintura^F al pastel^M blanco
 Trockenpastell^N
 disegno^M a pastelli^M secchi



dessin^M au pastel^M gras
 oil pastel drawing
 pintura^F al pastel^M al óleo^M
 Ölpastell^N
 disegno^M a pastelli^M a olio^M



dessin^M au crayon^M de couleur^F
 colored pencil drawing
 dibujo^M de lápices^M de colores^M
 Buntstiftzeichnung^F
 disegno^M a matite^F colorate



dessin^M au crayon^M de cire^F
 wax crayon drawing
 dibujo^M a la cera^F
 Wachsmalerei^F
 disegno^M a pastelli^M a cera^F

matériel^M equipment equipo^M Ausstattung^F attrezzatura^F



pastels^M gras
 oil pastel
 pastel^M al óleo^M
 Ölpastell^N
 pastelli^M a olio^M



crayons^M de cire^F
 wax crayons
 ceras^F
 Wachsfarbstifte^M
 pastelli^M a cera^F



pastels^M secs
 dry pastel
 pastel^M
 Pastell^N
 pastelli^M morbidi

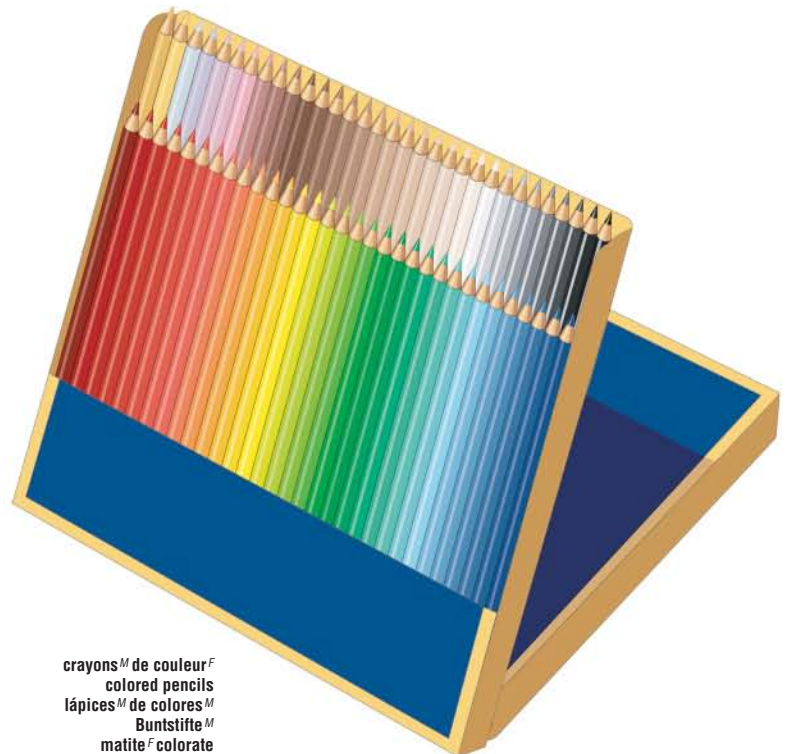

crayons^M de couleur^F
 colored pencils
 lápices^M de colores^M
 Buntstifte^M
 matite^F colorate



feutre^M
 felt tip pen
 rotulador^M
 Filzstift^M
 pennarello^M



marqueur^M
 marker
 marcador^M
 Marker^M
 evidenziatore^M



encre^F
 ink
 tinta^F china
 Tinte^F
 inchiostro^M



fusain^M
 charcoal
 carboncillo^M
 Kohle^F
 carboncino^M

couleur^F à l'huile^F
 oil paint
 óleo^M
 Ölfarbe^F
 colore^M a olio^M



pastilles^F d'aquarelle^F/gouache^F
 watercolor/gouache cakes
 pastillas^F de acuarela^F/de guaches^M
 Näpfchen^M mit Aquarellfarbe^F/Gouachefarbe^F
 pastiglie^F d'acquerello^M/guazzo^M



tube^M d'aquarelle^F/gouache^F
 watercolor/gouache tube
 tubo^M de acuarela^F/de guache^M
 Tube^F mit Aquarellfarbe^F/Gouachefarbe^F
 tubo^M d'acquerello^M/guazzo^M



spatule^F
 spatula
 espátula^F
 Palettmesser^N
 spatola^F



couteau^M à peindre
 palette knife
 cuchillo^M paleta^F
 Malspachtel^M
 mestichino^M



plume^F
 reservoir-nib pen
 pluma^F
 Graphosfeder^F
 pennino^M



brosse^F
 flat brush
 pincel^M plano
 Flachpinsel^M
 pennello^M piatto^M



pinceau^M à sumie^M
 sumi-e brush
 sumie^M
 Japanpinsel^M
 penna^F sumi



brosse^F éventail^M
 fan brush
 brocha^F
 Fächerpinsel^M
 pennello^M a ventaglio^M



pinceau^M
 brush
 pincel^M
 Pinsel^M
 pennello^M

peinture^F et dessin^M



nuancier^M
 color chart
 gama^F de colores^M
 Farbtafel^F
 tabella^F dei colori^M

palette^F à alvéoles^F
 palette with hollows
 paleta^F con huecos^M para pintura^F
 Palette^F mit Vertiefungen^F
 tavolozza^F con vaschette^F



godet^M
 dipper
 tarrito^M para pincel^M
 Palettstecker^M
 vasetto^M

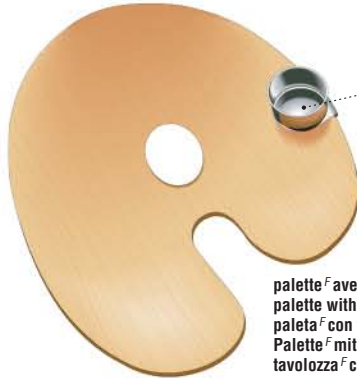

palette^F avec godet^M
 palette with dipper
 paleta^F con tarrito^M
 Palette^F mit Palettstecker^M
 tavolozza^F con vasetto^M

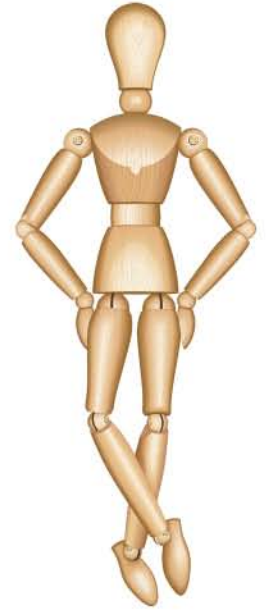

mannequin^M articulé
 articulated mannequin
 maniquí^M
 Gliederpuppe^F
 manichino^M snodabile

aérographe^M
 airbrush
 aerógrafo^M
 Spritzpistole^F
 aerografo^M

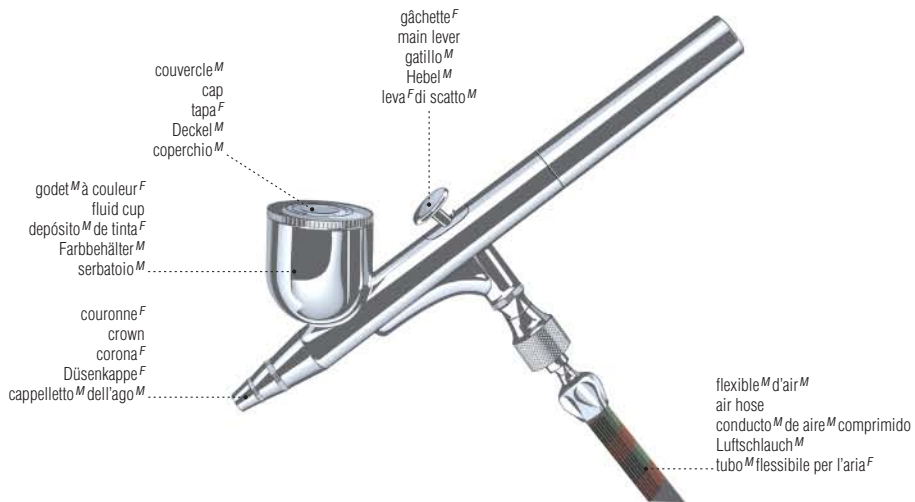

couvercle^M
 cap
 tapa^F
 Deckel^M
 coperchio^M
 godet^M à couleur^F
 fluid cup
 depósito^M de tinta^F
 Farbbehälter^M
 serbatoio^M
 couronne^F
 crown
 corona^F
 Düsenkappe^F
 cappelletto^M dell'ago^M

gâchette^F
 main lever
 gatillo^M
 Hebel^M
 leva^F di scatto^M

flexible^M d'air^M
 air hose
 conducto^M de aire^M comprimido
 Luftschlauch^M
 tubo^M flessibile per l'aria^F

coupe^F d'un aérographe^M
 cross section of an airbrush
 sección^M transversal de un aerógrafo^M
 Spritzpistole^F im Querschnitt^M
 sezione^F trasversale di un aerografo^M

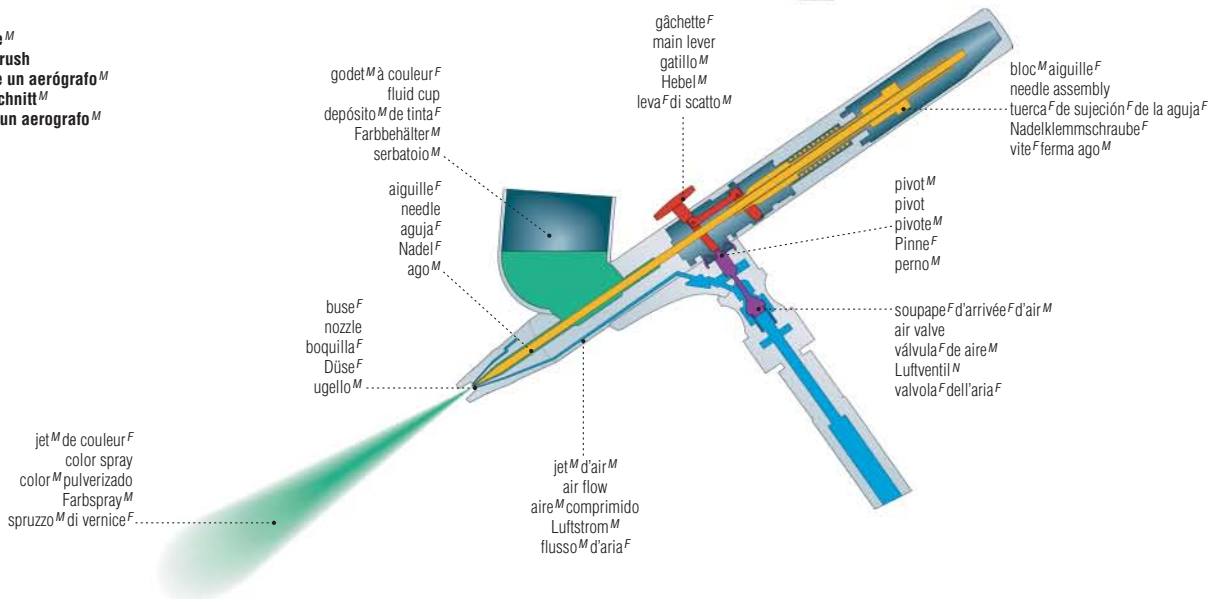

godet^M à couleur^F
 fluid cup
 depósito^M de tinta^F
 Farbbehälter^M
 serbatoio^M

gâchette^F
 main lever
 gatillo^M
 Hebel^M
 leva^F di scatto^M

bloc^M aiguille^F
 needle assembly
 tuerca^F de sujeción^F de la aguja^F
 Nadelklemmschraube^F
 vite^F ferma ago^M

aiguille^F
 needle
 aguja^F
 Nadel^F
 ago^M

pivot^M
 pivot
 pivote^M
 Pinne^F
 perno^M

buse^F
 nozzle
 boquilla^F
 Düse^F
 ugello^M

soupape^F d'arrivée^F d'air^M
 air valve
 válvula^F de aire^M
 Luftventil^M
 valvola^F dell'aria^F

jet^M de couleur^F
 color spray
 color^M pulverizado
 Farbspray^M
 spruzzo^M di vernice^F

jet^M d'air^M
 air flow
 aire^M comprimido
 Luftstrom^M
 flusso^M d'aria^F

accessoires^M
accessories^M
accessorios^M
Zubehör^N
accessori^M

table^F à dessin^M
drafting table
tablero^M de dibujo^M
Reißbrett^N
tavolo^M da disegno^M



appui^M-main^F
maulstick
tiento^M
Malstock^M
appoggiamano^M



chevalet^M
easel
caballete^M
Staffelei^F
cavalletto^M

cercle^M des couleurs^F
color wheel
círculo^M de los colores^M
Farbkreis^M
cerchio^M dei colori^M

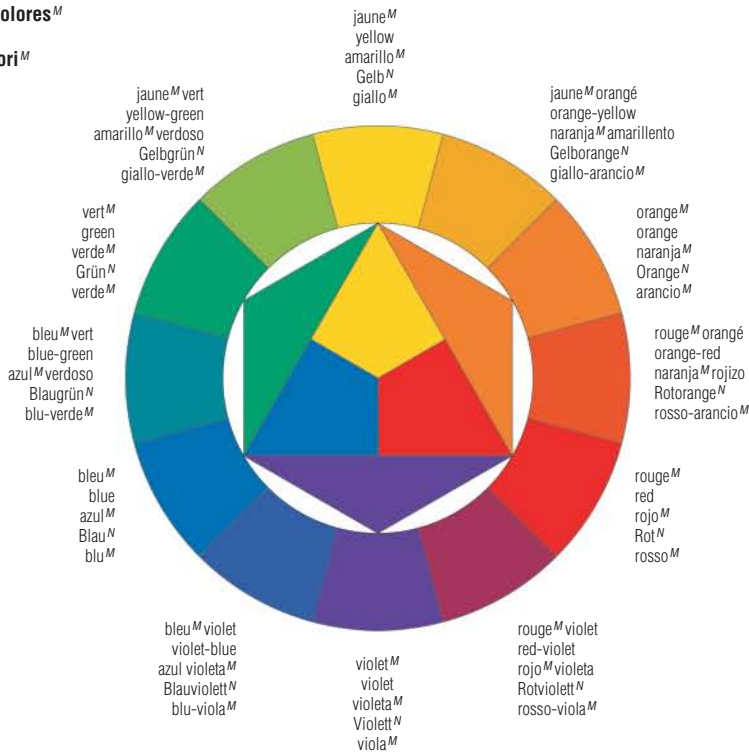

couleurs^F primaires
primary colors
colores^M primarios
Farben^F erster Ordnung^F
colori^M primari



couleurs^F secondaires
secondary colors
colores^M secundarios
Farben^F zweiter Ordnung^F
colori^M secondari



couleurs^F tertiaires
tertiary colors
colores^M terciarios
Farben^F dritter Ordnung^F
colori^M terziari

liquides^M d'appoint^M
utility liquids
líquidos^M accesorios
Hilfsmittel^N
liquidi^M utilizzabili

huile^F de lin^M
linseed oil
aceite^M de linaza^F
Leinöl^N
olio^M di semi^M di lino^M



verniss^M
varnish
barniz^M
Firnis^M
lacca^F



fixatif^M
fixative
fijador^M
Fixativ^N
fissativo^M



térébenthine^F
turpentine
aguarrás^M
Terpentin^N
acquaragia^F



supports^M
supports
soportes^M
Bildträger^M
supporti^M



papier^M
paper
papel^M
Papier^N
carta^F



carton^M
cardboard
cartón^M
Malpappe^F
cartoncino^M



toile^F
canvas
lienzo^M
Leinwand^F
tela^F



panneau^M
panel
tabla^F
Platte^F
pannello^M

sculpture^F sur bois^M

wood carving | talla^F en madera^F | Holzschnitzerei^F | scultura^F in legno^M

étapes^F
 steps
 etapas^F
 Schritte^M
 fasi^F

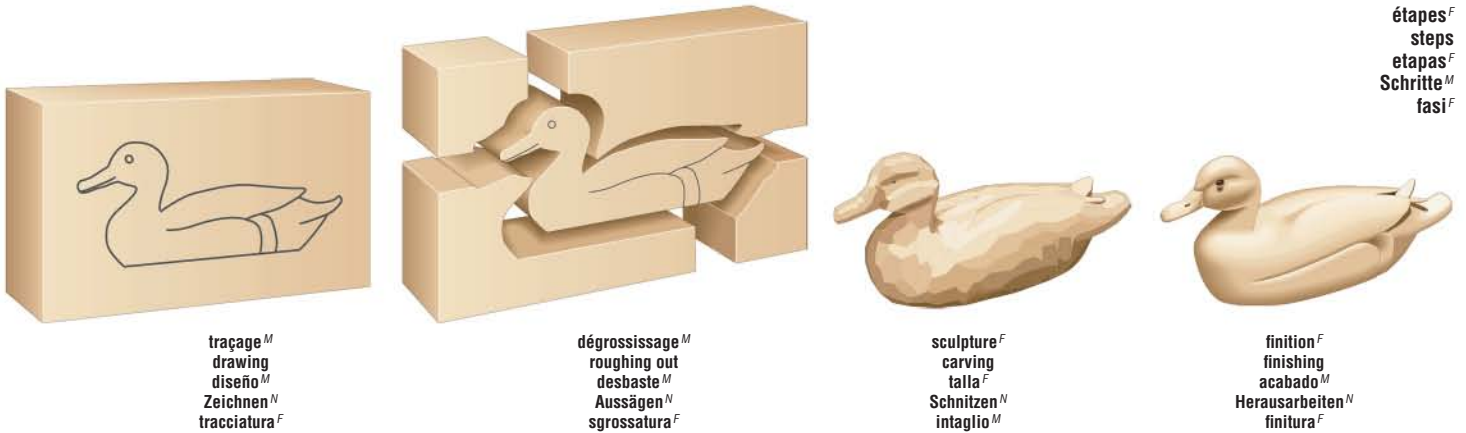

traçage^M
 drawing
 diseño^M
 Zeichnen^N
 tracciatura^F

dégrossissage^M
 roughing out
 desbaste^M
 Aussägen^N
 sgrossatura^F

sculpture^F
 carving
 talla^F
 Schnitzen^N
 intaglio^M

finition^F
 finishing
 acabado^M
 Herausarbeiten^N
 finitura^F

exemples^M d'outils^M
 examples of tools
 ejemplos^M de utensilios^M
 Beispiele^N für Werkzeuge^N
 esempi^M di utensili^M

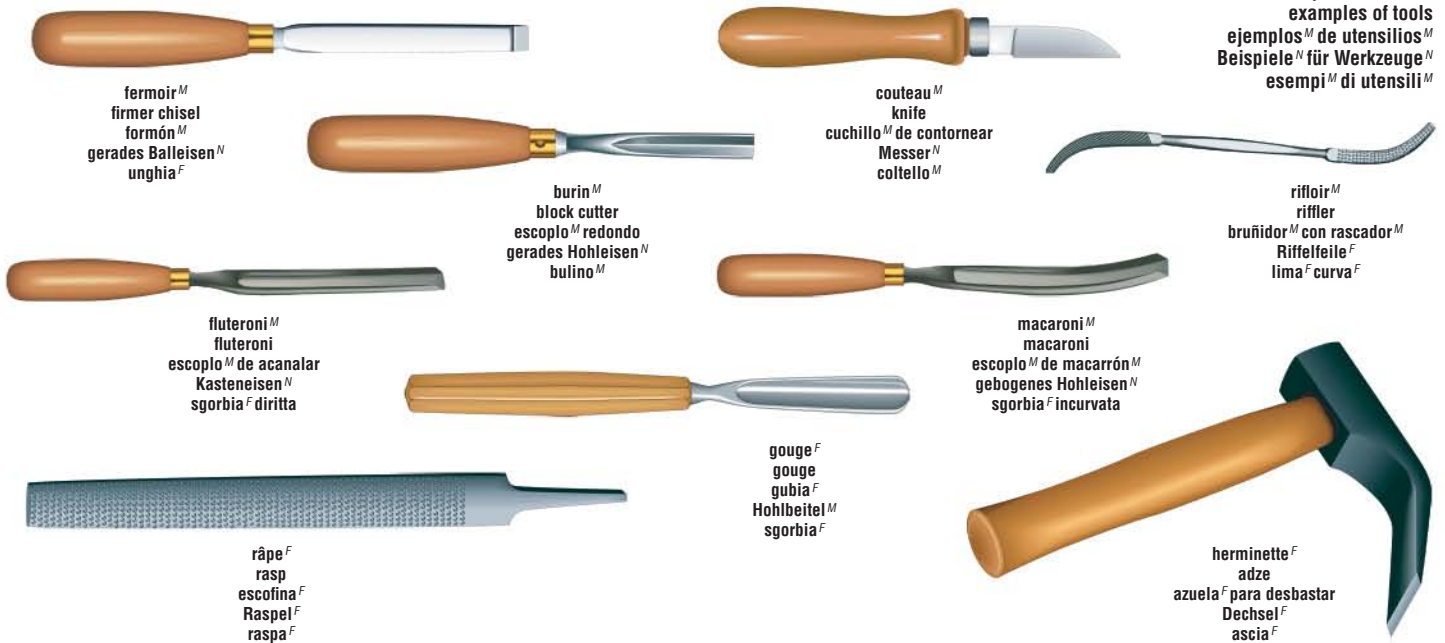

fermoir^M
 firmer chisel
 formón^M
 gerades Balleisen^N
 unghia^F

couteau^M
 knife
 cuchillo^M de contornear
 Messer^N
 coltello^M

burin^M
 block cutter
 escoplo^M redondo
 gerades Hohlleisen^N
 bulino^M

rifloir^M
 riffler
 bruñidor^M con rascador^M
 Riffelfeile^F
 lima^F curva^F

fluteroni^M
 fluteroni
 escoplo^M de acanalar
 Kasteneisen^N
 sgorbia^F diritta

macaroni^M
 macaroni
 escoplo^M de macarrón^M
 gebogenes Hohlleisen^N
 sgorbia^F incurvata

gouge^F
 gouge
 gubia^F
 Hohlbeitel^M
 sgorbia^F

herminette^F
 adze
 azuela^F para desbastar
 Dechsel^F
 ascia^F

râpe^F
 rasp
 escofina^F
 Raspel^F
 raspa^F

principales formes^F de lames^F
 major types of blades
 principales tipos^M de cuchillas^F
 die wichtigsten Schnitzseisen^N
 tipi^M principali di lame^F

accessoires^M
 accessories
 accesorios^M
 Zubehör^N
 accessori^M

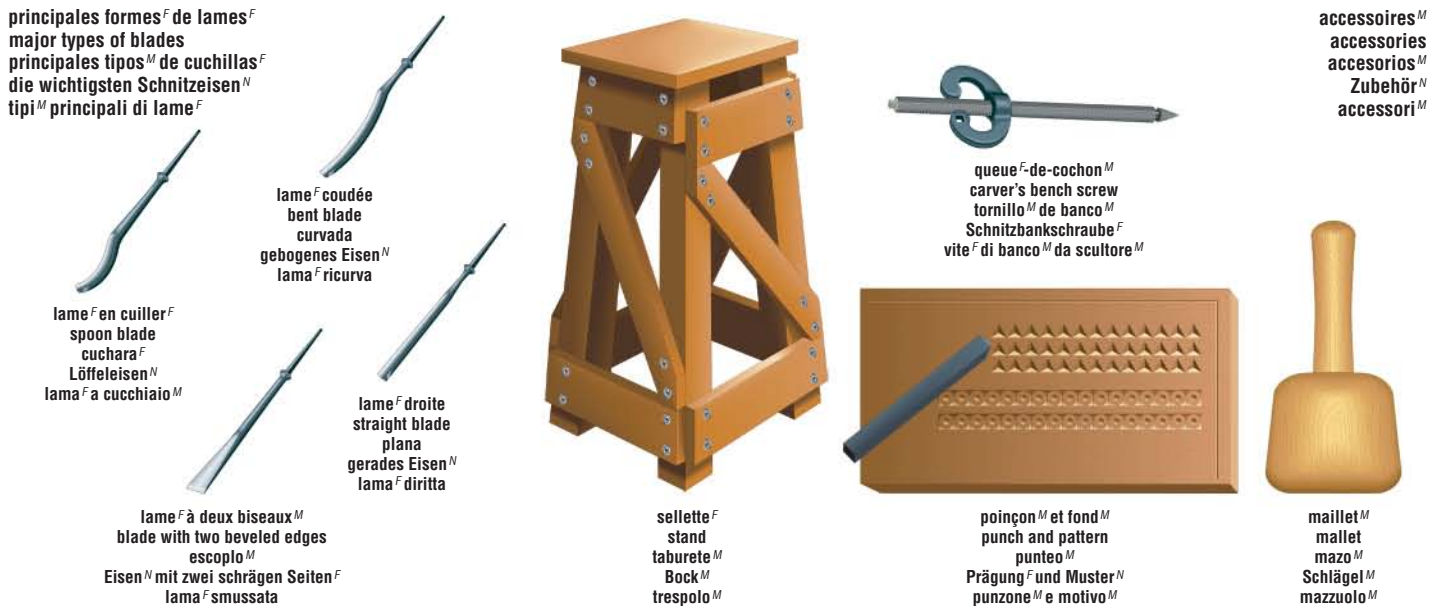

lame^F coudée
 bent blade
 curvada
 gebogenes Eisen^N
 lama^F ricurva

queue^F-de-cochon^M
 carver's bench screw
 tornillo^M de banco^M
 Schnitzbankschraube^F
 vite^F di banco^M da scultore^M

lame^F en cuiller^F
 spoon blade
 cuchara^F
 Löffleisen^N
 lama^F a cucchiaino^M

lame^F droite
 straight blade
 plana
 gerades Eisen^N
 lama^F diritta

sellette^F
 stand
 taburete^M
 Bock^M
 trespolo^M

poinçon^M et fond^M
 punch and pattern
 punteo^M
 Prägung^F und Muster^N
 punzone^M e motivo^M

maillet^M
 mallet
 mazo^M
 Schlägel^M
 mazzuolo^M

lame^F à deux biseaux^M
 blade with two beveled edges
 escoplo^M
 Eisen^N mit zwei schrägen Seiten^F
 lama^F smussata

pyramide^F

pyramid | pirámide^F | Pyramide^F | piramide^F

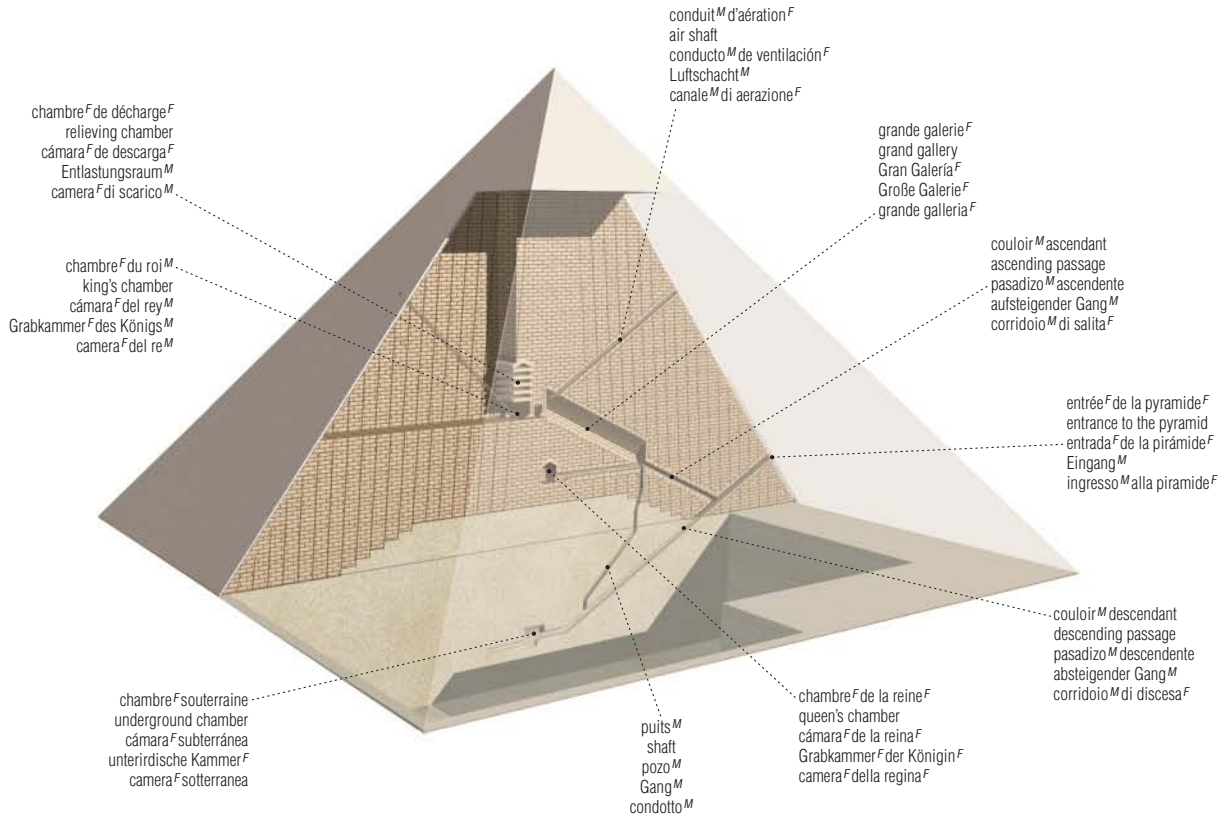

théâtre^M grec

Greek theater | teatro^M griego | griechisches Theater^N | teatro^M greco

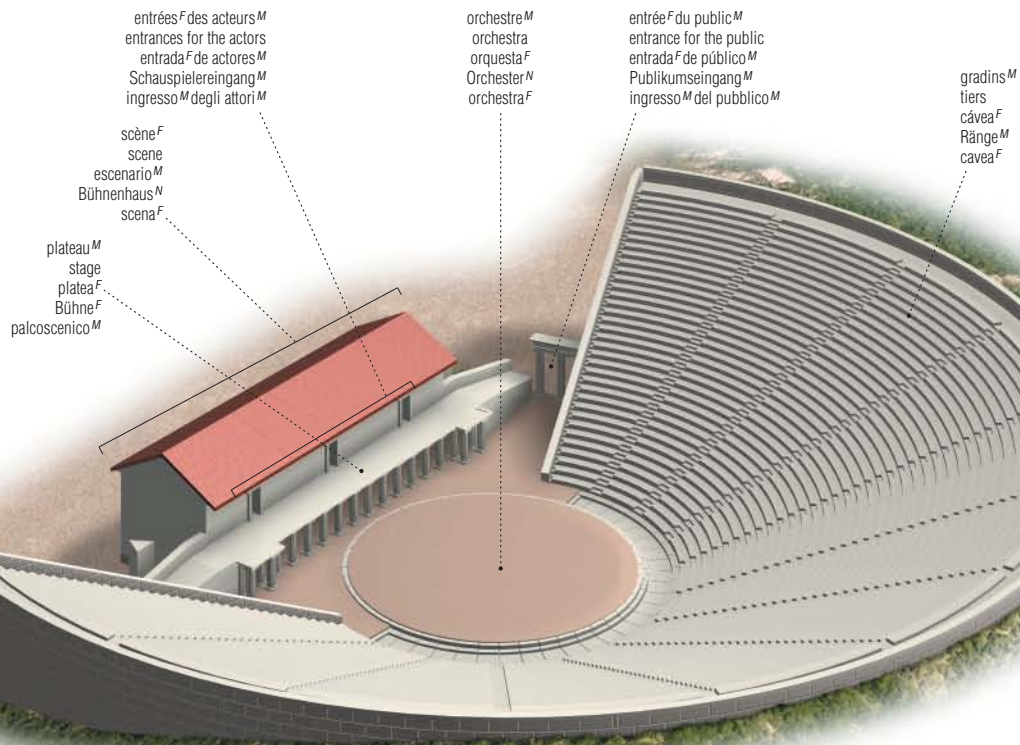

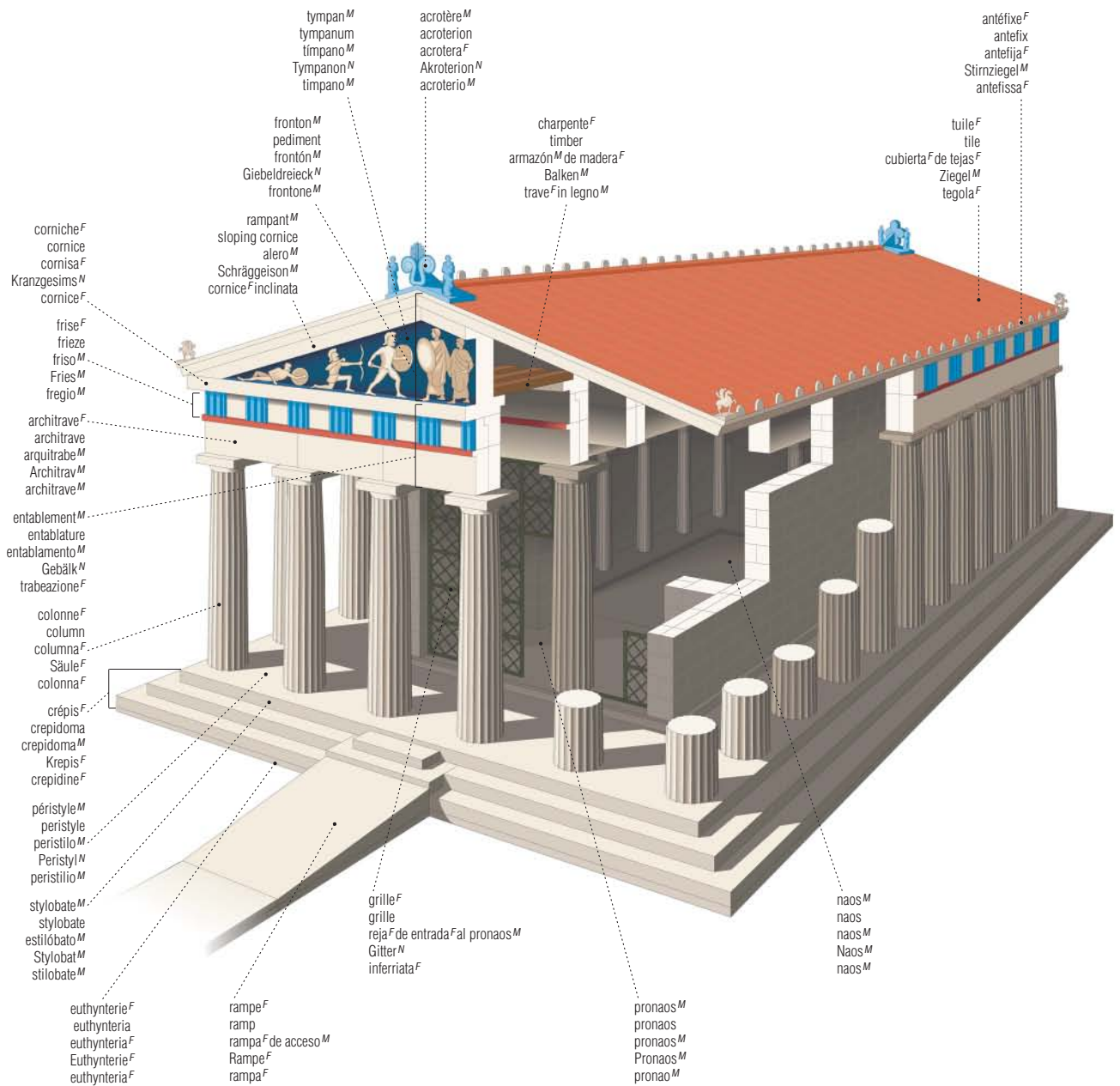

ARTS ET ARCHITECTURE

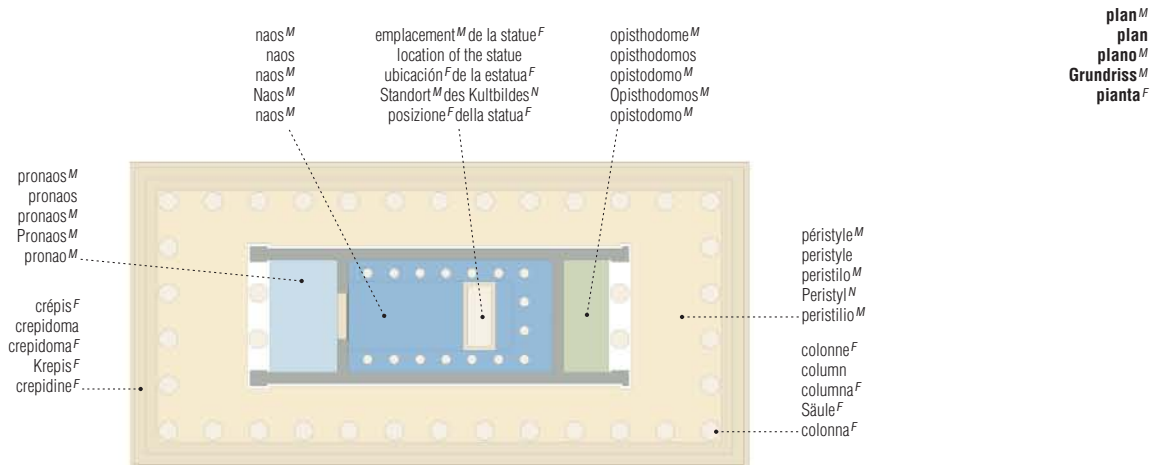

plan^M
plan
plano^M
Grundriss^M
pianta^F

styles^M d'architecture^F

architectural styles | estilos^M arquitectónicos | Baustile^M | stili^M architettonici

ordre^M dorique
Doric order
orden^M dórico
dorische Säulenordnung^F
ordine^M dorico

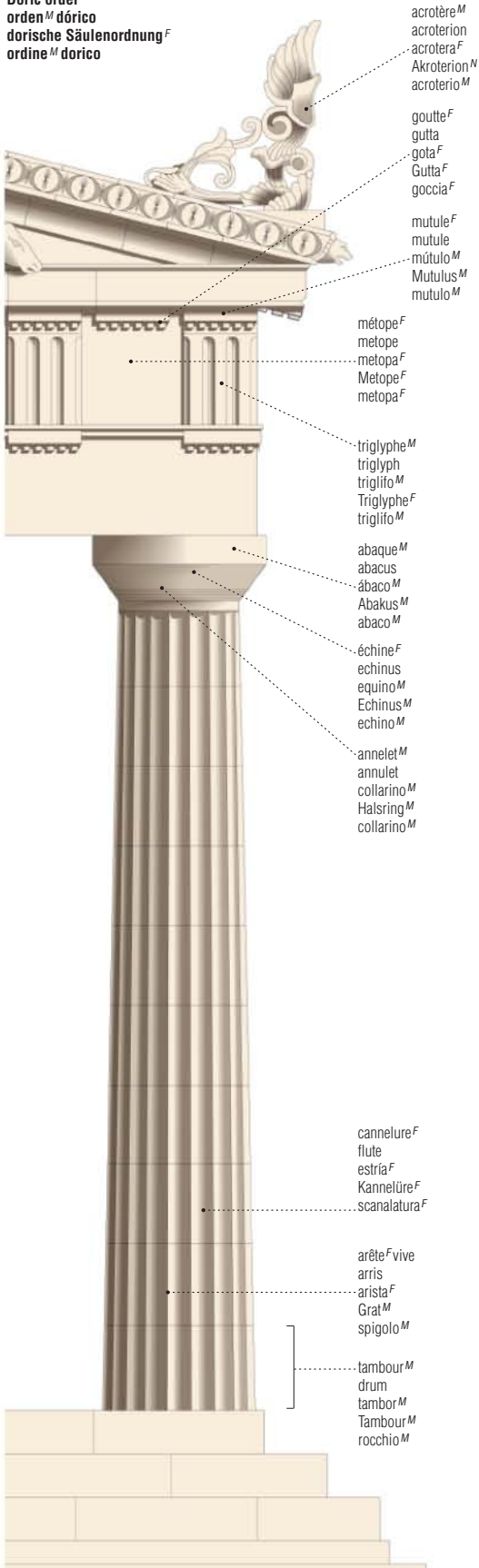

ordre^M ionique
ionic order
orden^M jónico
ionische Säulenordnung^F
ordine^M ionico

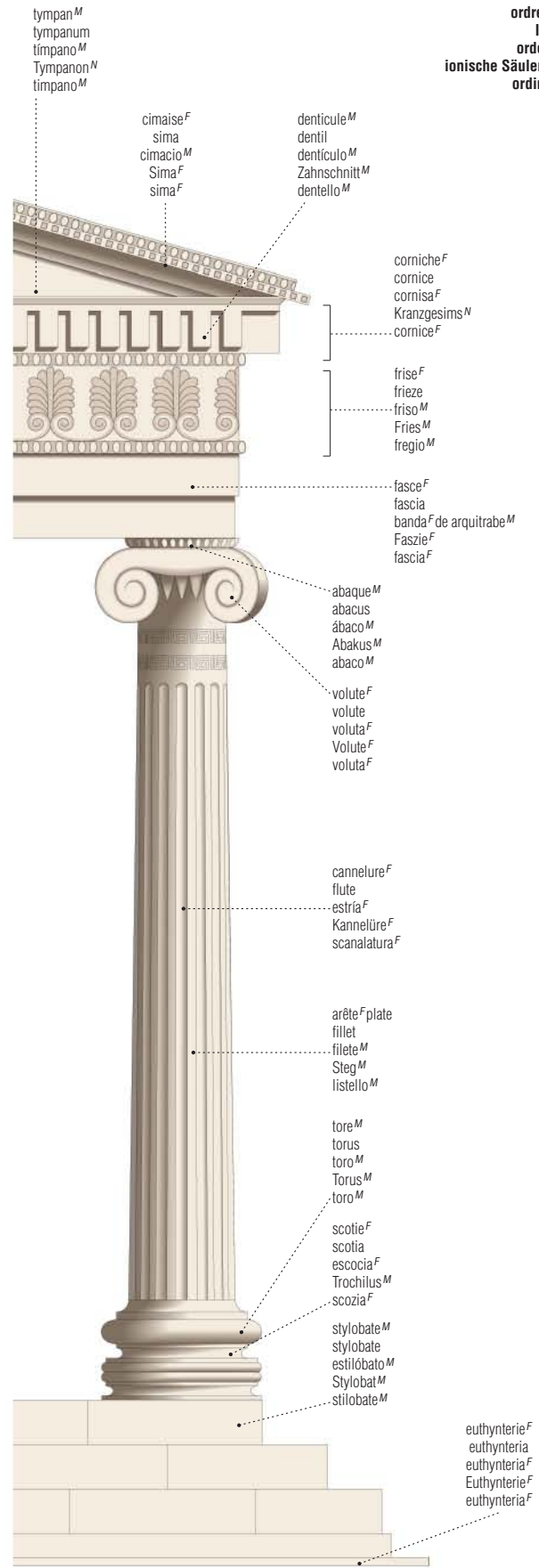

ordre^M corinthien
Corinthian order
orden^M corintio
korinthische Säulenordnung^F
ordine^M corinzio

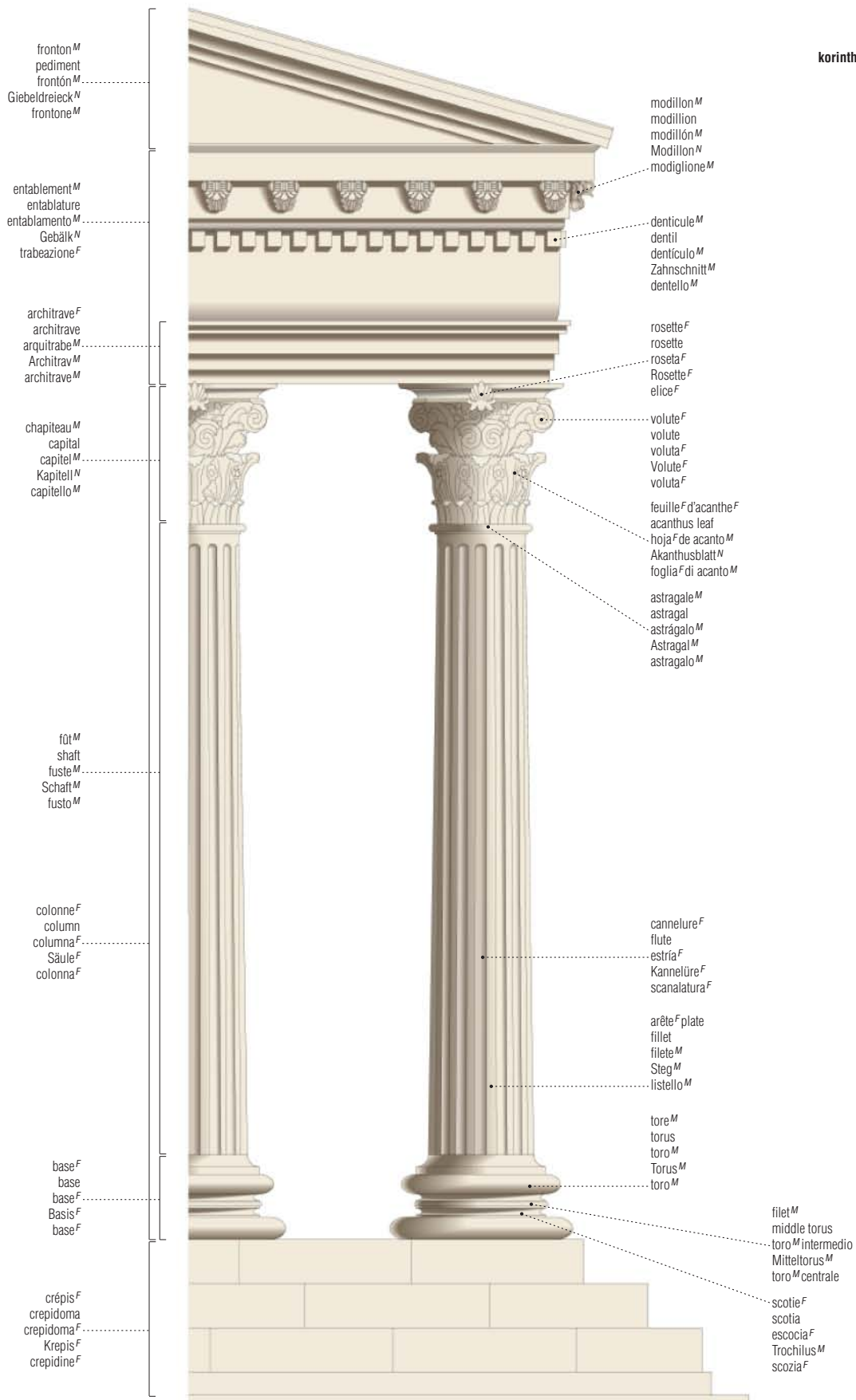

maison^F romaine

Roman house | casa^F romana | römisches Wohnhaus^M | casa^F romana

ARTS ET ARCHITECTURE

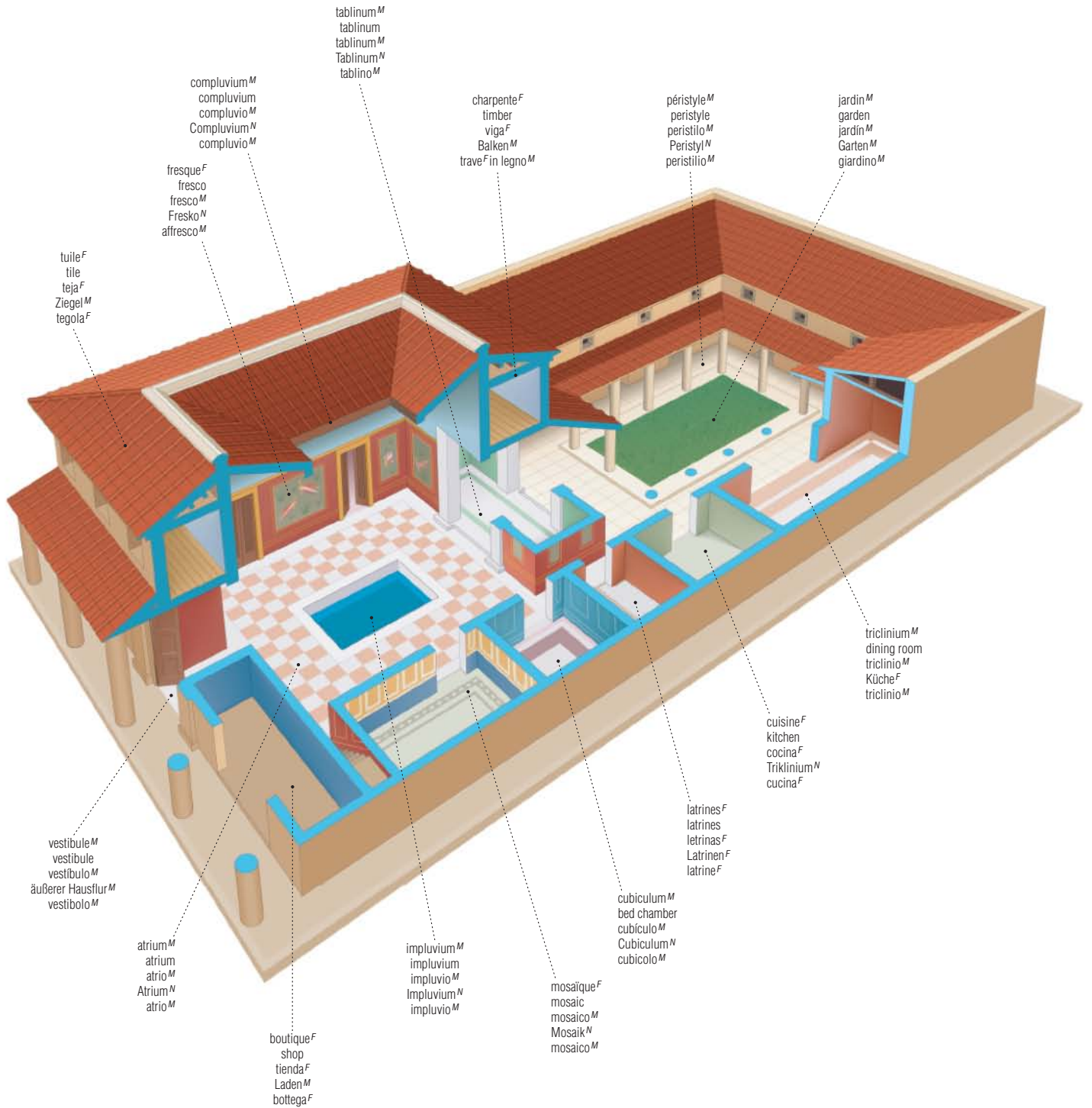

amphithéâtre^M romain

Roman amphitheater | anfiteatro^M romano | römisches Amphitheater^M | anfiteatro^M romano

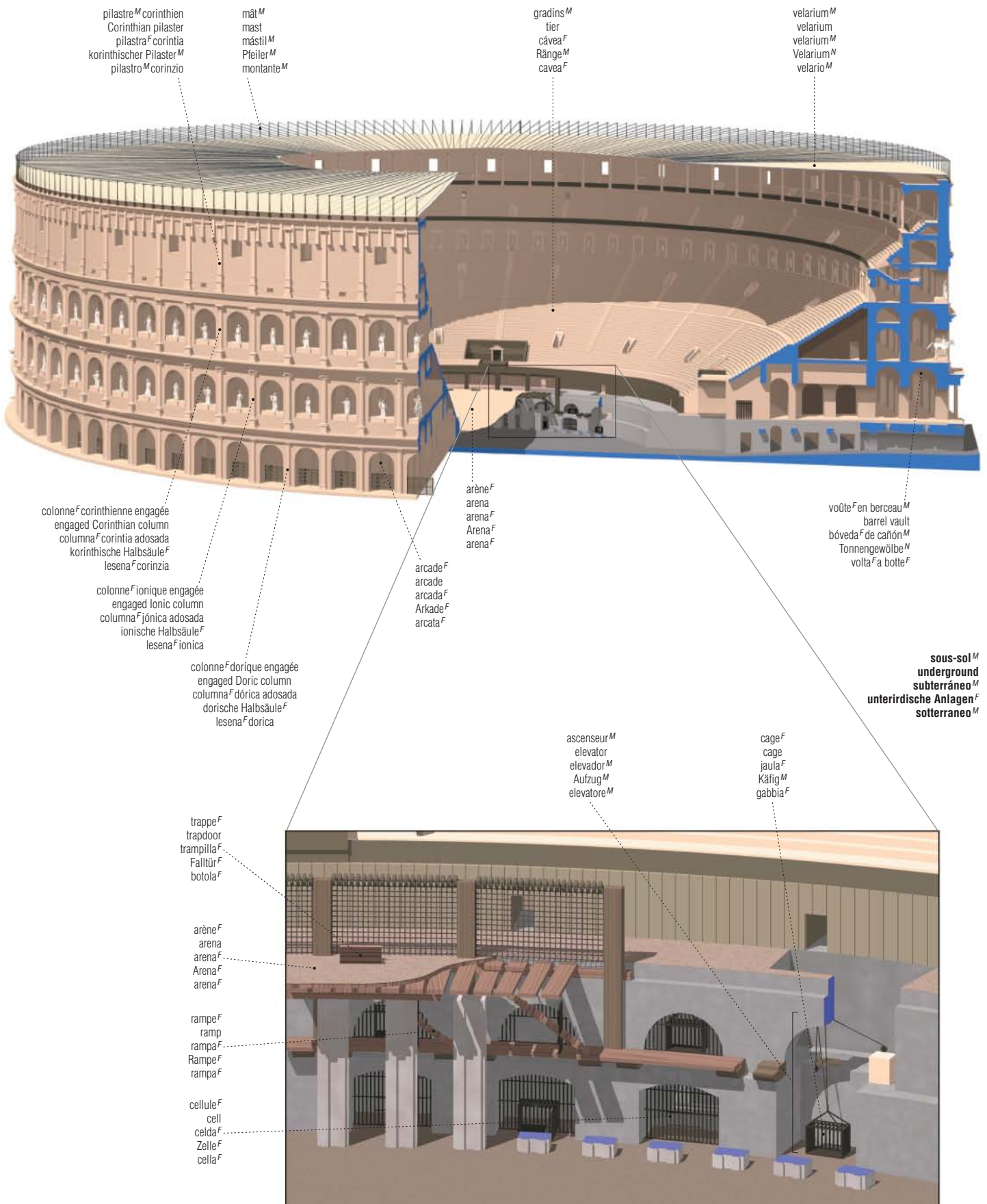

pilastre^M corinthien
 Corinthian pilaster
 pilastra^F corintia
 korinthischer Pilaster^M
 pilastro^M corinzio

mât^M
 mástil^M
 Pfeiler^M
 montante^M

gradins^M
 tier
 cávea^F
 Ränge^M
 cavea^F

velarium^M
 velarium
 velarium^M
 Velarium^N
 velario^M

colonne^F corinthienne engagée
 engaged Corinthian column
 columna^F corintia adosada
 korinthische Halbsäule^F
 lesena^F corinzia

colonne^F ionique engagée
 engaged Ionic column
 columna^F jónica adosada
 ionische Halbsäule^F
 lesena^F ionica

colonne^F dorique engagée
 engaged Doric column
 columna^F dórica adosada
 dorische Halbsäule^F
 lesena^F dorica

arène^F
 arena^F
 Arena^F
 arena^F

arcade^F
 arcade
 arcada^F
 Arkade^F
 arcata^F

voûte^F en berceau^M
 barrel vault
 bóveda^F de cañón^M
 Tonnengewölbe^N
 volta^F a botte^F

sols-sol^M
 underground
 subterráneo^M
 unterirdische Anlagen^F
 sotterraneo^M

ascenseur^M
 elevator
 elevador^M
 Aufzug^M
 elevatore^M

cage^F
 cage
 jaula^F
 Käfig^M
 gabbia^F

trappe^F
 trapdoor
 trampilla^F
 Falltür^F
 botola^F

arène^F
 arena
 arena^F
 Arena^F
 arena^F

rampe^F
 ramp
 rampa^F
 Rampe^F
 rampa^F

cellule^F
 cell
 celda^F
 Zelle^F
 cella^F

château^M fort

castle | castillo^M | Burg^F | castello^M

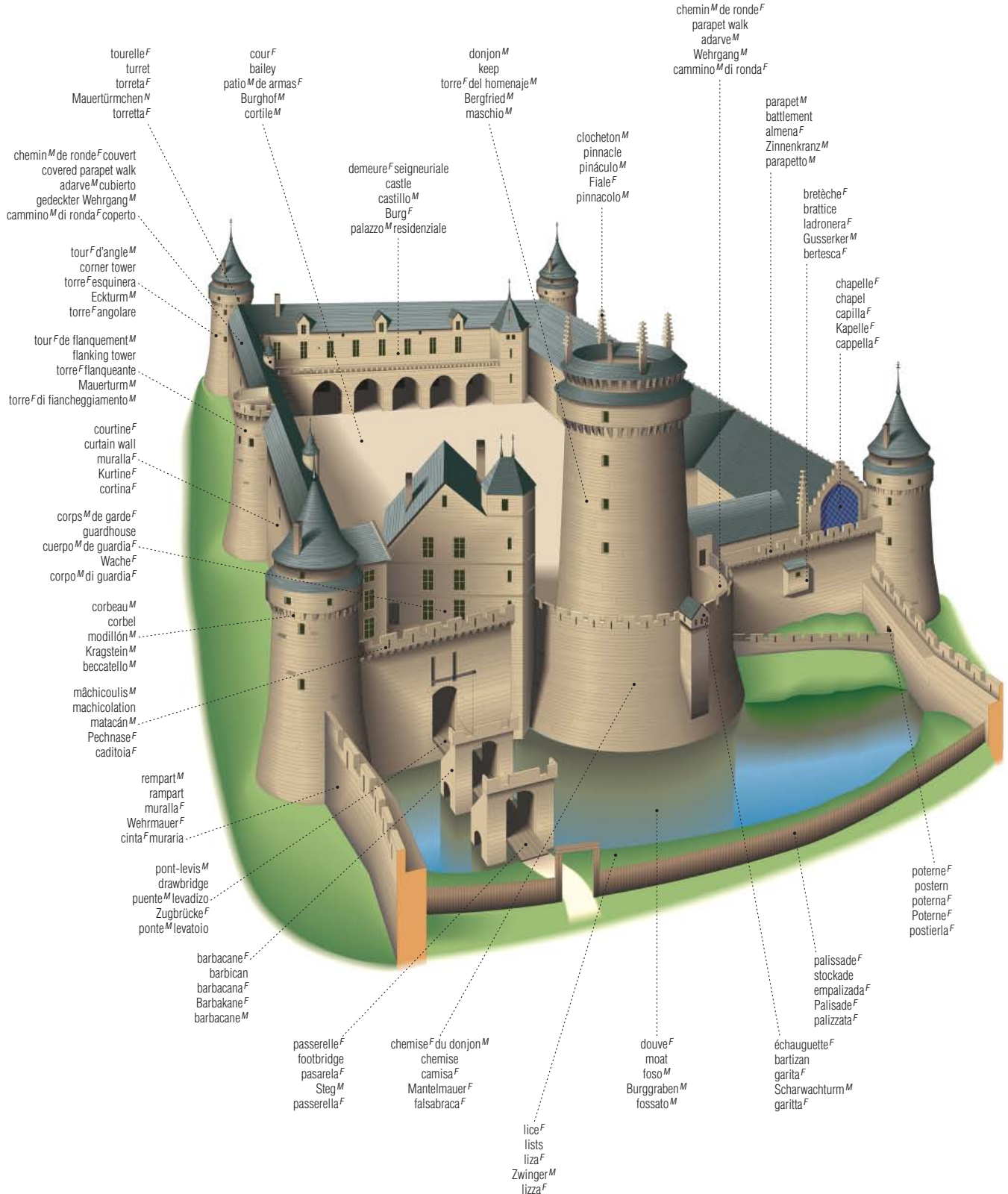

fortification^F à la Vauban

Vauban fortification | fortificación^F de Vauban | Festung^F | fortificazione^F alla Vauban

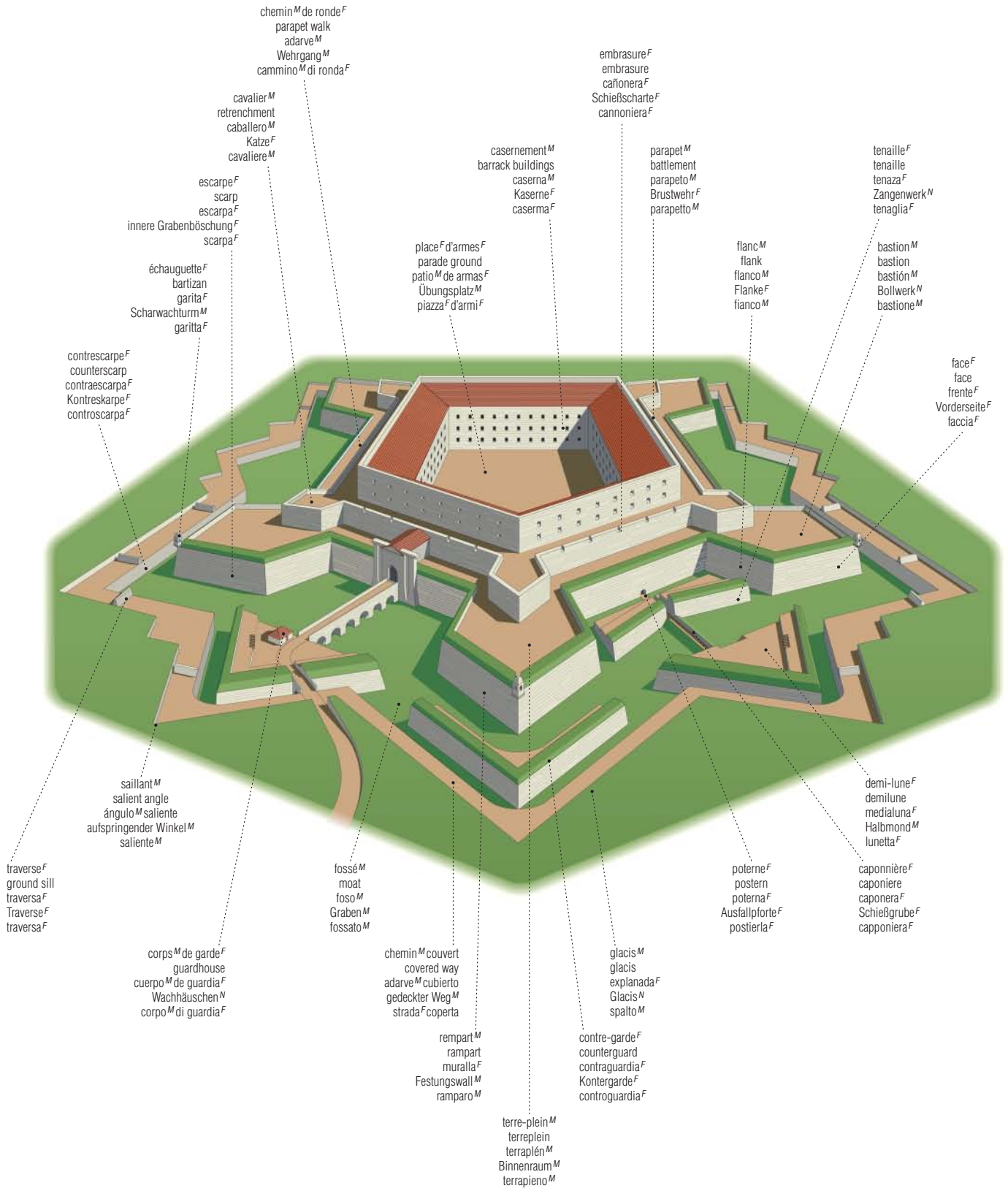

chemin^M de ronde^F
parapet walk
adarve^M
Wehrgang^M
cammino^M di ronda^F

cavaliere^M
retrenchment
caballero^M
Katze^F
cavaliere^M

escarpe^F
scarp
escarpa^F
innere Grabenböschung^F
scarpa^F

échauguette^F
bartizan
garita^F
Scharwachturm^M
garitta^F

contrescarpe^F
counterscarp
contraescarpa^F
Kontreskarpe^F
controscarpa^F

embrasure^F
embrasure
cañonera^F
Schießscharte^F
cannoniera^F

casernement^M
barrack buildings
caserna^M
Kaserne^F
caserma^F

parapet^M
battlement
parapeto^M
Brustwehr^F
parapetto^M

tenaille^F
tenaille
tenaza^F
Zangenwerk^N
tenaglia^F

place^F d'armes^F
parade ground
patio^M de armas^F
Übungsplatz^M
piazza^F d'armi^F

flanc^M
flank
flanco^M
Flanke^F
fianco^M

bastion^M
bastion
bastión^M
Bollwerk^N
bastione^M

face^F
face
frente^F
Vorderseite^F
faccia^F

saillant^M
salient angle
ángulo^M saliente
aufspringender Winkel^M
saliente^M

traverse^F
ground sill
traversa^F
Traverse^F
traversa^F

corps^M de garde^F
guardhouse
cuero^M de guardia^F
Wachhäuschen^N
corpo^M di guardia^F

fossé^M
moat
foso^M
Graben^M
fossato^M

chemin^M couvert
covered way
adarve^M cubierto
gedeckter Weg^M
strada^F coperta

rempart^M
rampart
muralla^F
Festungswall^M
ramparo^M

terre-plein^M
terreplein
terrapién^M
Binnenraum^M
terrapieno^M

glacis^M
glacis
explanada^F
Glacis^N
spalto^M

contre-garde^F
counterguard
contraguardia^F
Kontergarde^F
controguardia^F

poterne^F
postern
poterna^F
Ausfallpforte^F
postierla^F

demi-lune^F
demilune
medialuna^F
Halbmond^M
lunetta^F

caponnière^F
caponiere
caponera^F
Schießgrube^F
caponiera^F

cathédrale^F

cathedral | catedral^F | Dom^M | cattedrale^F

cathédrale^F gothique
Gothic cathedral
catedral^F gótica
gotischer Dom^M
cattedrale^F gotica

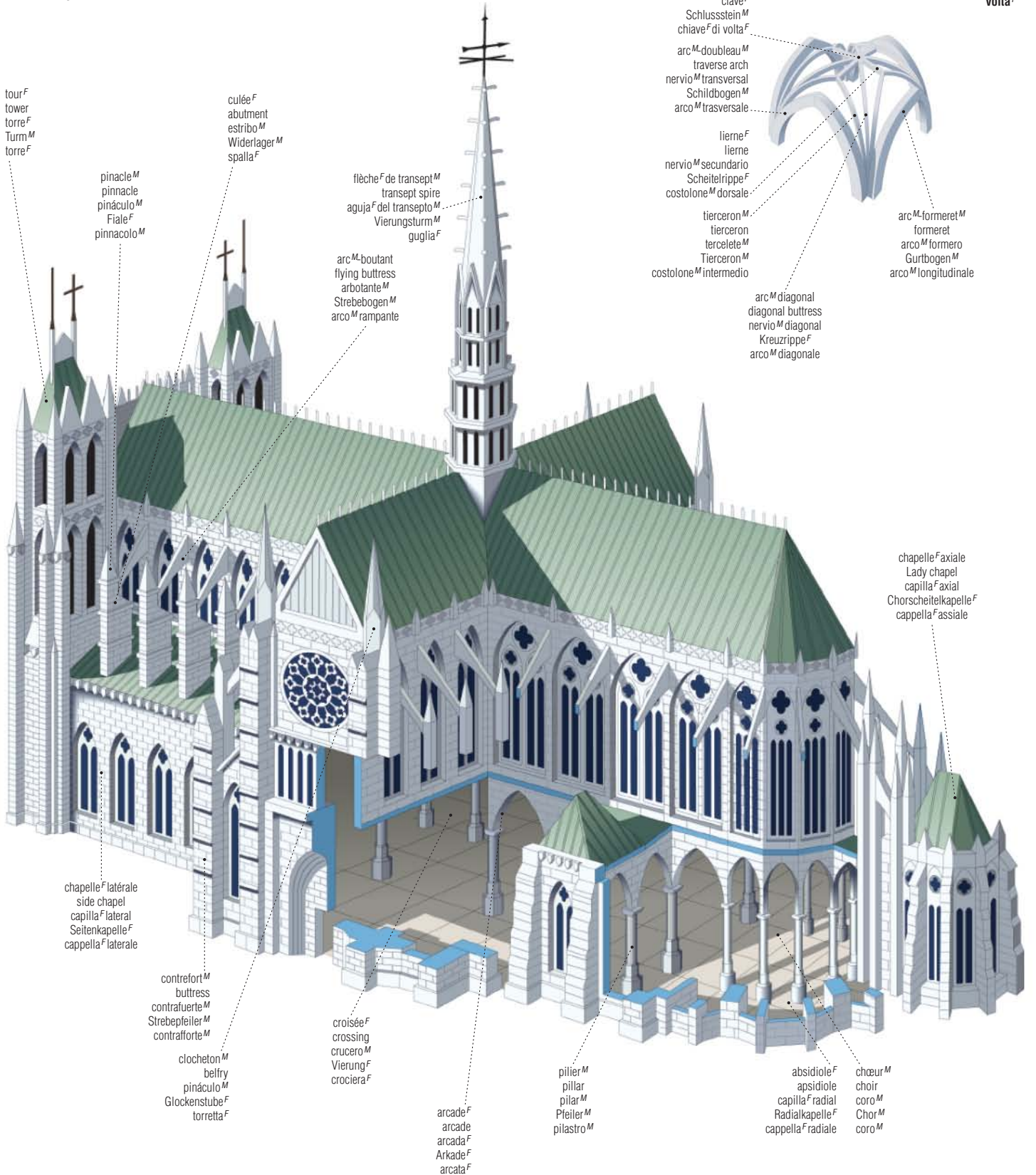

tour^F
tower
torre^F
Turm^M
torre^F

pinacle^M
pinnacle
pináculo^M
Fiale^F
pinnacolo^M

culée^F
abutment
estribo^M
Widerlager^M
spalla^F

flèche^F de transept^M
transept spire
aguja^F del transepto^M
Vierungsturm^M
guglia^F

arc^M-boutant
flying buttress
arbotante^M
Strebebogen^M
arco^M-rampante

clé^F de voûte^F
keystone
clave^F
Schlussstein^M
chiave^F di volta^F
arc^M-doubleau^M
traverse arch
nervio^M transversal
Schildbogen^M
arco^M-trasversale

lierne^F
lierne
nervio^M secundario
Scheitelrippe^F
costolone^M dorsale

tierceron^M
tierceron
terceleste^M
Tierceron^M
costolone^M intermedio

arc^M diagonal
diagonal buttress
nervio^M diagonal
Kreuzrippe^F
arco^M diagonale

voûte^F
vault
bóveda^F
Gewölbe^N
volta^F

arc^M-formeret^M
formeret
arco^M-formero
Gurtbogen^M
arco^M-longitudinale

chapelle^F axiale
Lady chapel
capilla^F axial
Chorscheitelkapelle^F
cappella^F assiale

chapelle^F latérale
side chapel
capilla^F lateral
Seitenkapelle^F
cappella^F laterale

contrefort^M
buttress
contrafuerte^M
Strebe Pfeiler^M
contrafforte^M

clocheton^M
belfry
pináculo^M
Glockenstube^F
torretta^F

croisée^F
crossing
crucero^M
Vierung^F
crociera^F

arcade^F
arcade
arcada^F
Arkade^F
arcata^F

pillier^M
pillar
pilar^M
Pfeiler^M
pilastro^M

absidiole^F
apsidiole
capilla^F radial
Radialkapelle^F
cappella^F radiale

chœur^M
choir
coro^M
Chor^M
coro^M

pagode^F

pagoda | pagoda^F | Pagode^F | pagoda^F

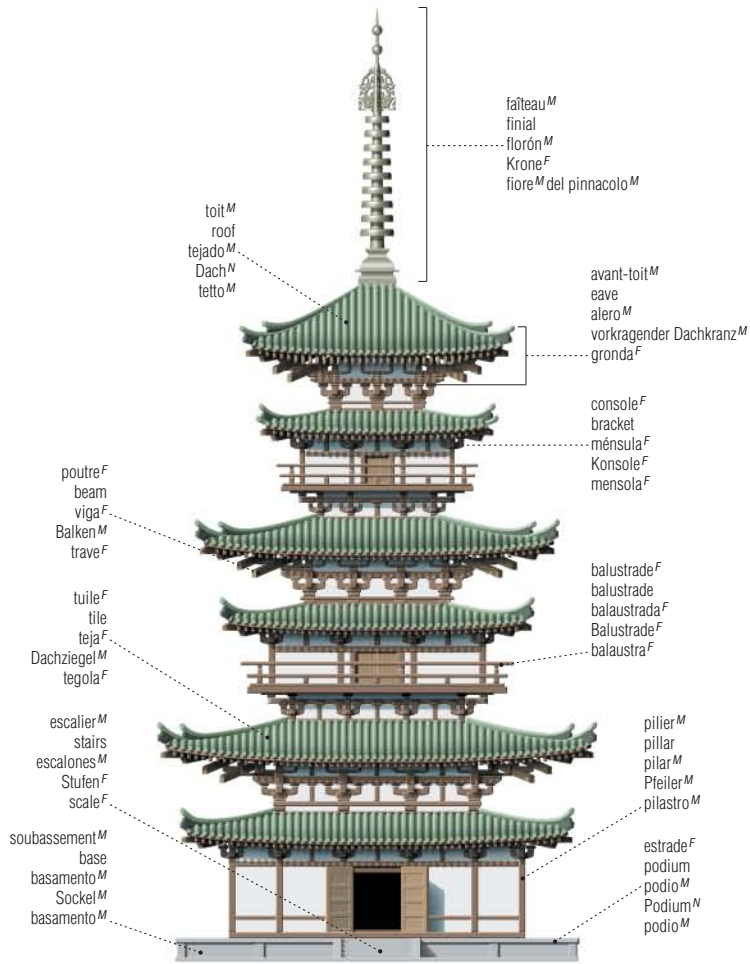

ARTS ET ARCHITECTURE

temple^M aztèque

Aztec temple | templo^M azteca | aztekischer Tempel^M | tempio^M azteco



Chac-Mool
Chac-Mool
Chac-Mool
Chac-Mool^F
Chac-Mool^M

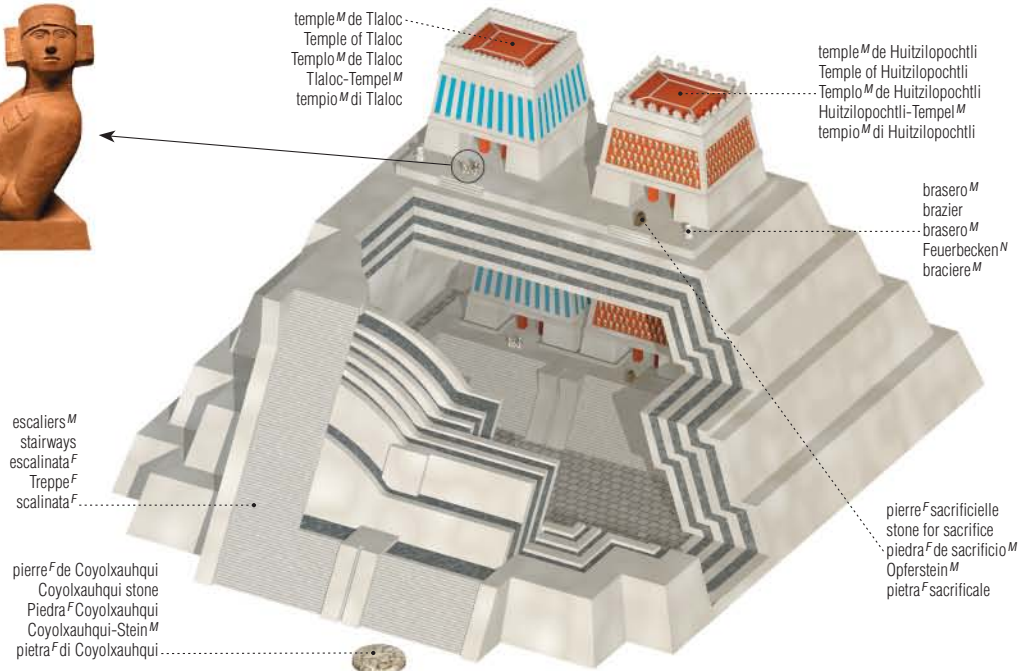

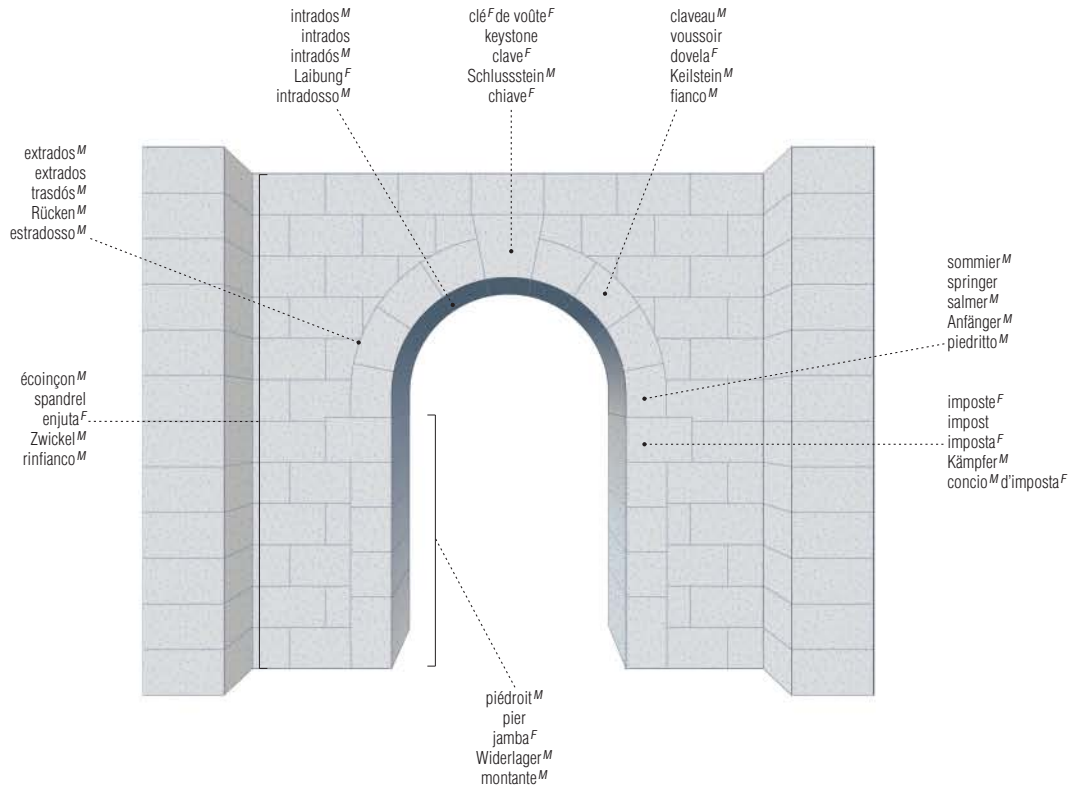

arc^M en plein cintre^M
semicircular arch
arco^M de medio punto^M
Rundbogen^M
arco^M a tutto sesto

exemples^M d'arcs^M
examples of arches
ejemplos^M de arcos^M
Beispiele^M für Bögen^M
esempi^M di archi^M

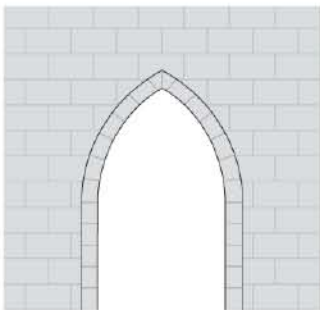

en ogive^F
equilateral
ojival^M
Spitzbogen^M
ogivale

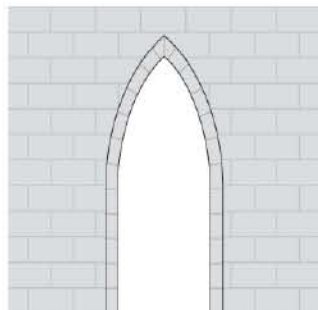

en lancette^F
lancet
de ojiva^F lanceolada
Lanzettbogen^M
lanceolato

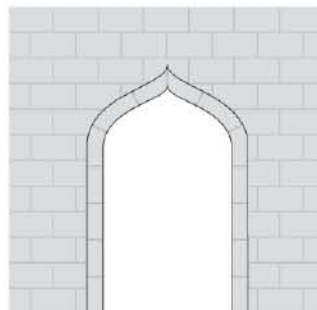

en accolade^F
ogee
conopial^M
Kielbogen^M
inflesso

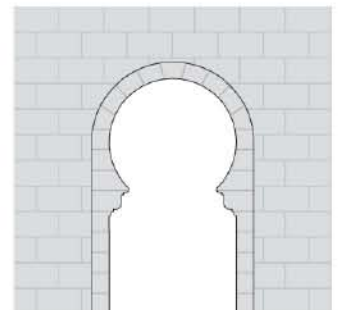

en fer^M à cheval^M
horseshoe
de herradura^F
Hufeisenbogen^M
a ferro^M di cavallo^M

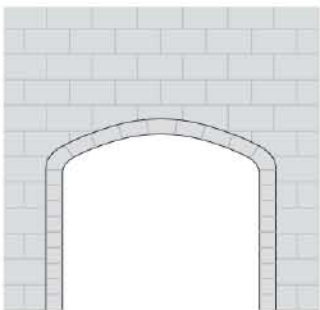

surbaissé
basket handle
rebajado^M
Flachbogen^M
ribassato policentrico

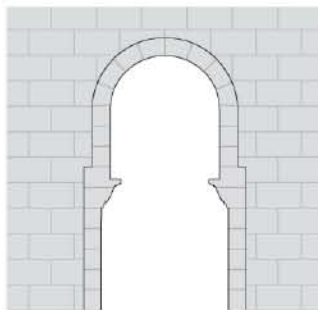

surhaussé
stilted
peraltado^M
gestelzter Bogen^M
rialzato

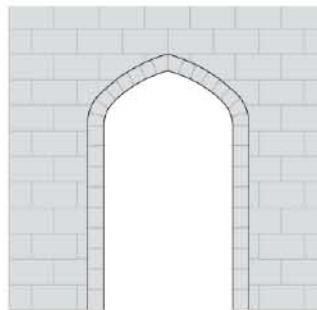

Tudor
Tudor
Tudor
Tudorbogen^M
Tudor

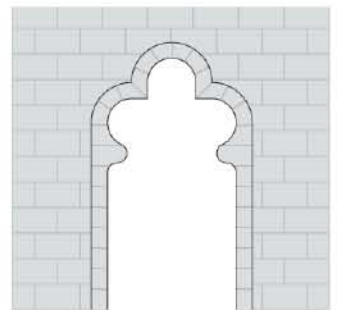

trilobé
trefoil
trebolado
Kleeblattbogen^M
trilobato

exemples^M de toits^M
examples of roofs
ejemplos^M de cubiertas^F
Beispiele^N für Dächer^N
esempi^M di tetti^M



toit^M en pente^F
pitched roof
cubierta^F en pendiente^F
Satteldach^N
tetto^M a capanna^F



toit^M à pignon^M
gable roof
cubierta^F de dos aguas^F
steiles Satteldach^N
tetto^M a ghimberga^F

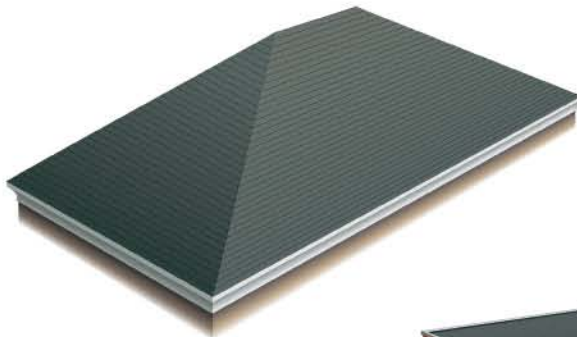

toit^M à deux croupes^F
hip roof
cubierta^F de cuatro aguas^F
Walmdach^N
tetto^M a padiglione^M



toit^M en appentis^M
lean-to roof
cubierta^F de vertiente^F simple
Pultdach^N
tetto^M a falda^F unica



toit^M plat
flat roof
plano^M
Flachdach^N
tetto^M piano

toit^M avec lanterneau^M
monitor roof
cubierta^F de linternilla^F
Dach^N mit Firstlaterne^F
tetto^M con lucernario^M

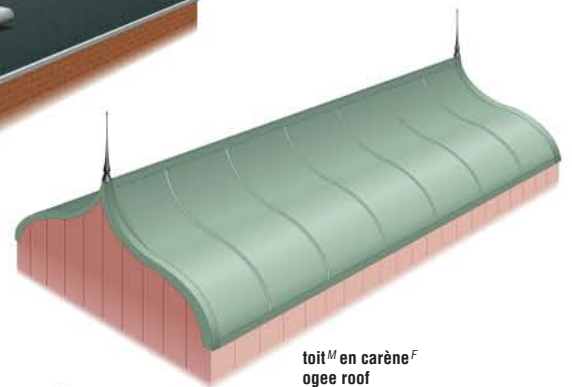
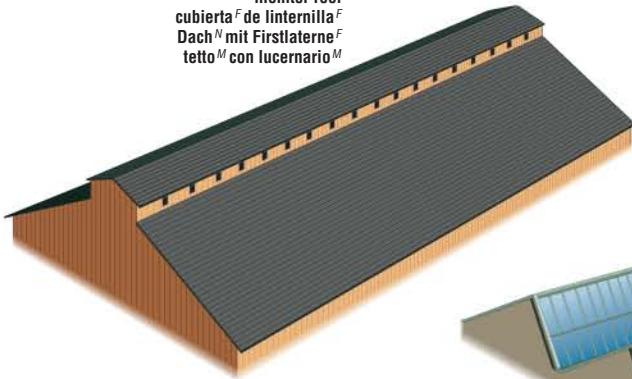

toit^M en carène^F
ogee roof
cubierta^F en artesa^F
Kieldach^N
tetto^M a carena^F

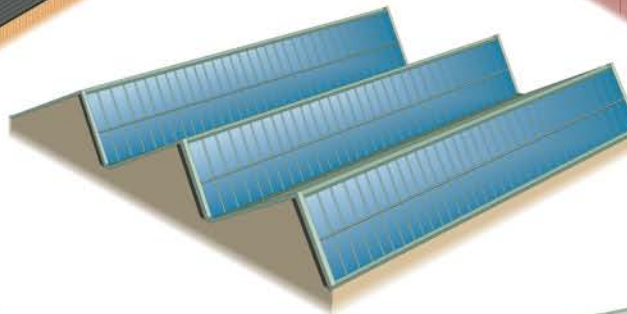

toit^M à redans^M
sawtooth roof
cubierta^F en diente^M de sierra^F
Sheddach^N
tetto^M a shed^M

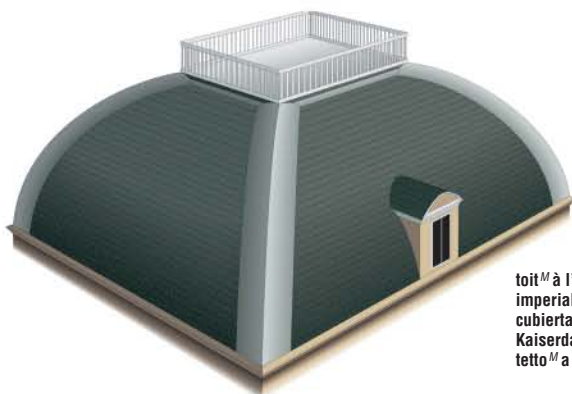

toit^M à l'impériale^F
imperial roof
cubierta^F imperial
Kaiserdach^N
tetto^M a schifo^M

toit^M mansardé
mansard roof
cubierta^F mansarda
Mansardendach^N
tetto^M a mansarda^F



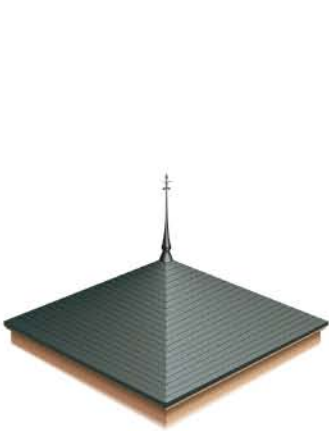

toit^M en pavillon^M
pavilion roof
cubierta^F de pabellón^M
Pavillondach^N
tetto^M a piramide^F



toit^M à tourelle^F à pans^M
sloped turret
cubierta^F de torrecilla^F
Faltkegeldach^N
torretta^F spiovente



toit^M en flèche^F
helm roof
cubierta^F piramidal
Helmdach^N
tetto^M a padiglione^M da torre^F



toit^M en cloche^F
bell roof
cubierta^F de cúpula^F peraltada
Glockendach^N
cupola^F ovoide rialzata



toit^M en poivrière^F
conical broach roof
cubierta^F cónica
Kegeldach^N
tetto^M a cono^M



toit^M en dôme^M
dome roof
cúpula^F
Kuppeldach^N
cupola^F



toit^M en rotonde^F
rotunda roof
cubierta^F de rotonda^F
Pyramidendach^N
tetto^M a ombrello^M

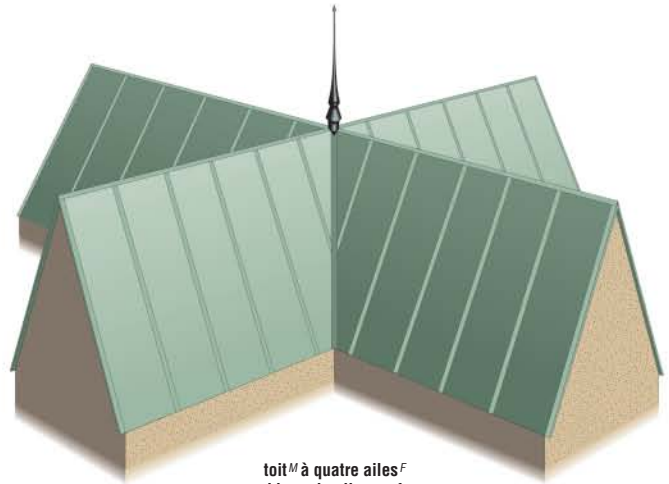

toit^M à quatre ailes^F
hip-and-valley roof
cubierta^F de cuatro aguas^F con canalera^F
eingeschnittenes Satteldach^N
tetto^M a bracci^M



fenêtre^F en accordéon^M
sliding folding window
ventana^F de librillo^M
Faltfenster^N
finestra^F a libro^M



fenêtre^F à la française^F
French casement window
ventana^F a la francesa^F
Drehflügel^M nach innen
finestra^F a battenti^M con apertura^F all'interno^M



fenêtre^F à l'anglaise^F
casement window
ventana^F a la inglesa^F
Drehflügel^M nach außen
finestra^F a battenti^M

exemples^M de fenêtres^F
examples of windows
ejemplos^M de ventanas^F
Beispiele^N für Fenster^N
esempi^M di finestre^F



fenêtre^F à jalousies^F
louvered window
ventana^F de celosía^F
Jalousiefenster^N
finestra^F a gelosia^F



fenêtre^F coulissante
sliding window
ventana^F corredera^N
horizontales Schiebefenster^N
finestra^F scorrevole



fenêtre^F à guillotine^F
sash window
ventana^F de guillotina^F
vertikales Schiebefenster^N
finestra^F a ghigliottina^F



fenêtre^F basculante
horizontal pivoting window
ventana^F basculante
Schwingflügel^M
finestra^F a bilico^M orizzontale



fenêtre^F pivotante
vertical pivoting window
ventana^F pivotante
Wendflügel^M
finestra^F a bilico^M verticale

éléments^M d'architecture^F

exemples^M de portes^F
 examples of doors
 ejemplos^M de puertas^F
 Beispiele^N für Türen^F
 esempi^M di porte^F

porte^F à tambour^M manuelle
 manual revolving door
 puerta^F giratoria manual
 Drehtür^F
 porta^F girevole manuale

couronne^F
 canopy
 tambor^M
 Gehäusedach^N
 cappello^M

vantail^M
 wing
 hoja^F
 Flügel^M
 battente^M



sas^M
 enclosure
 estructura^F interior
 Drehgehäuse^N
 alloggiamento^M

barre^F de poussée^F
 push bar
 tirador^M
 Handgriff^M
 maniglia^F di spinta^F

compartiment^M
 compartiment
 compartimento^M
 Zelle^F
 vano^M

détecteur^M de mouvement^M
 motion detector
 sensor^M de movimiento^M
 Bewegungsmelder^M
 rilevatore^M di movimento^M

porte^F coulissante automatique
 automatic sliding door
 puerta^F corredera automática
 automatische Schiebetür^F
 porta^F scorrevole automatica

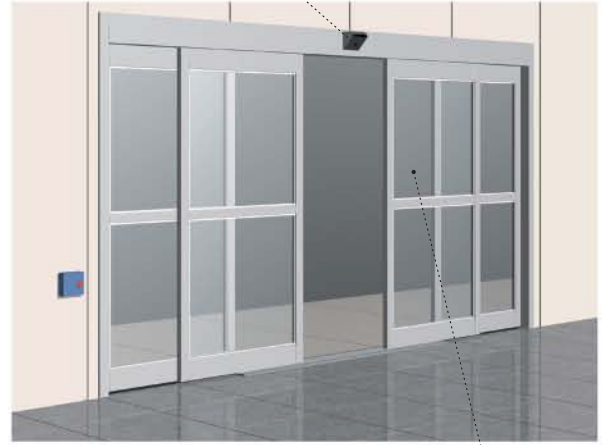

vantail^M
 wing
 hoja^F
 Flügel^M
 battente^M

ARTS ET ARCHITECTURE



porte^F classique
 conventional door
 puerta^F convencional
 Drehflügeltür^F
 porta^F a un battente^M



porte^F pliante
 folding door
 puerta^F plegable
 Falttür^F
 porta^F a libro^M

lanière^F
 strip
 tira^F
 Streifen^M
 banda^F

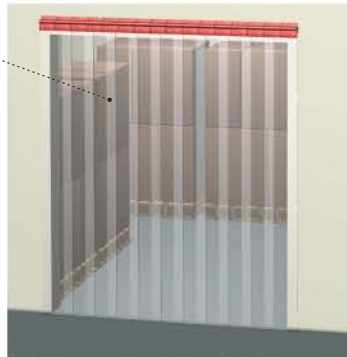

porte^F à lanières^F
 strip door
 puerta^F de tiras^F
 Streifenvorhang^M
 porta^F a bande^F verticali



porte^F coupe-feu
 fire door
 puerta^F cortafuego
 Feuerschutztür^F
 porta^F antincendio

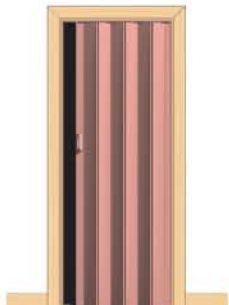

porte^F accordéon^M
 sliding folding door
 puerta^F de librillo^M
 Harmonikatür^F
 porta^F a fisarmonica^F



porte^F coulissante
 sliding door
 puerta^F corredera
 Schiebetür^F
 porta^F scorrevole



porte^F de garage^M sectionnelle
 sectional garage door
 puerta^F de garaje^M seccional
 Sektionalgaragotor^N
 porta^F sezionale del garage^M



porte^F de garage^M basculante
 up and over garage door
 puerta^F basculante de garaje^M
 Schwinggaragotor^N
 porta^F basculante del garage^M

escalier^M mécanique

escalator | escalera^F mecánica | Rolltreppe^F | scala^F mobile

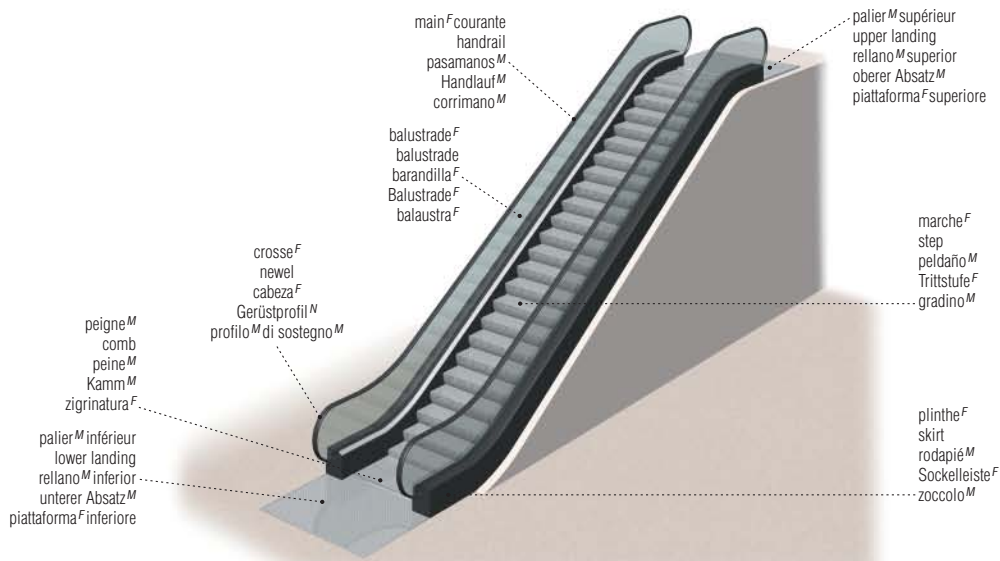

ascenseur^M

elevator | ascensor^M | Aufzug^M | ascensore^M

cabine^F d'ascenseur^M
elevator car
cabina^F del ascensor^M
Fahrkorb^M
cabina^F dell'ascensore^M

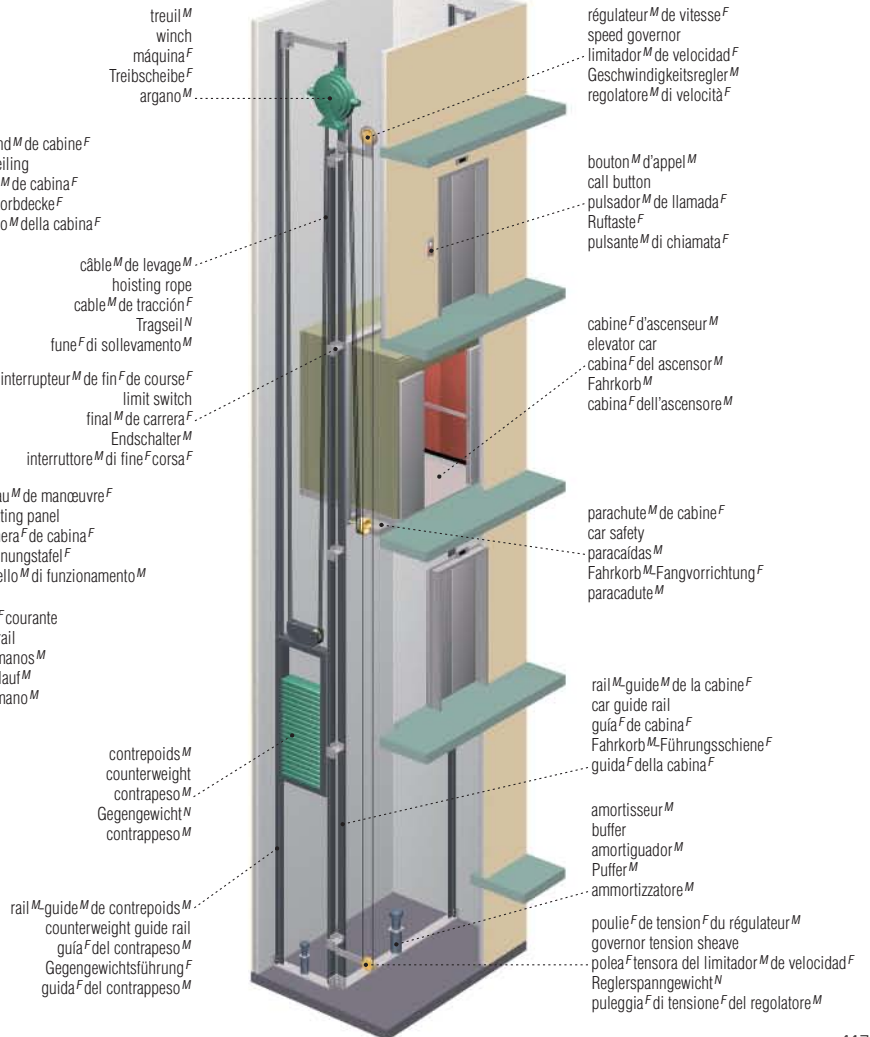

maisons^F traditionnelles

traditional houses | viviendas^F tradicionales | traditionelle Wohnhäuser^M | case^F tradizionali



igloo^M
igloo
iglú^M
Iglu^M
igloo^M



yourte^F
yurt
yurta^F
Jurte^F
iurta^F

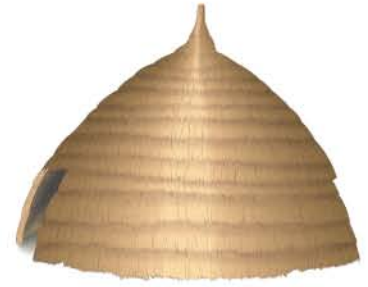

hutte^F
hut
choza^F indígena
Strohütte^F
capanna^F di paglia^F



wigwam^M
wigwam
wigwam^M
Wigwam^M
wigwam^M

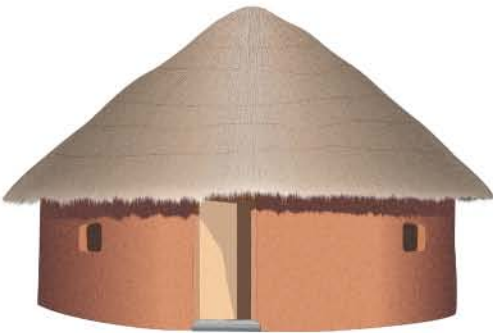

case^F
hut
choza^F
Lehmhütte^F
capanna^F di fango^M



isba^F
isba
isba^F
Isba^F
isba^F



tipi^M
tepee
tipi^M
Tipi^N
tepee^M



maison^F sur pilotis^M
pile dwelling
palafito^M
Pfahlbau^M
palafitta^F



poutre^F
beam
viga^F
Balken^M
trave^F

maison^F en adobe^M
adobe house
casa^F de adobes^M
Backsteinhaus^N
casa^F in mattoni^M cotti

échelle^F
ladder
escalera^F
Leiter^F
scala^F



maison^F à étage^M
two-story house
casa^F de dos plantas^F
zweistöckiges Haus^N
casa^F a due piani^M



maison^F de plain-pied^M
one-story house
casa^F de una planta^F
einstöckiges Haus^N
casa^F a un piano^M



maison^F jumelée
semidetached cottage
casas^F pareadas
Doppelhaus^N
villetta^F bifamiliare



maisons^F en rangée^F
town houses
casas^F adosadas
Reihenhaus^N
case^F a schiera^F



tour^F d'habitation^F
high-rise apartment
bloque^M de apartamentos^M
Wohnblock^M
casatorre^F



appartements^M en copropriété^F
condominiums
viviendas^F plurifamiliares
Eigentumswohnungen^F
palazzo^M in condominio^M

impression^F

printing | impresión^F | Drucken^N | stampa^F

impression^F en relief^M
relief printing
impresión^F en relieve^M
Hochdruck^M
stampa^F in rilievo^M

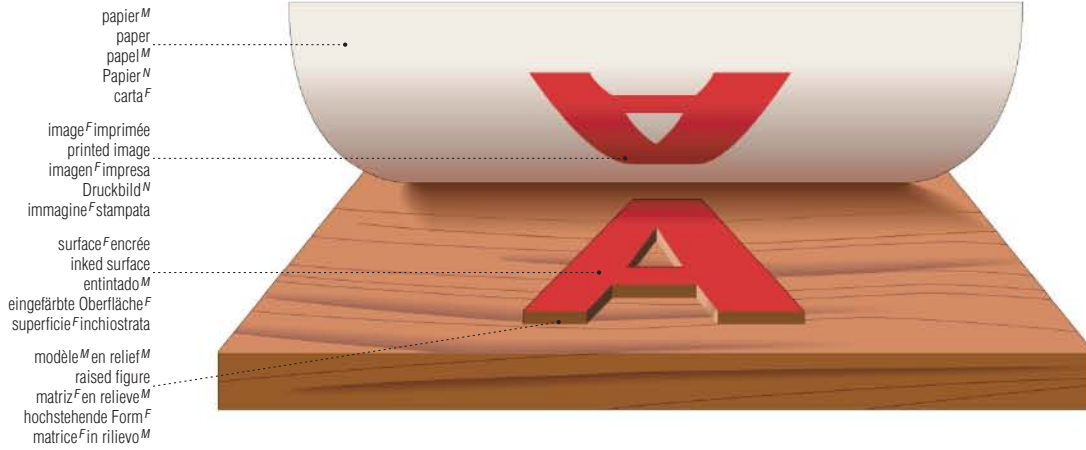

impression^F en creux^M
intaglio printing
huecograbado^M
Tiefdruck^M
stampa^F in cavo^M

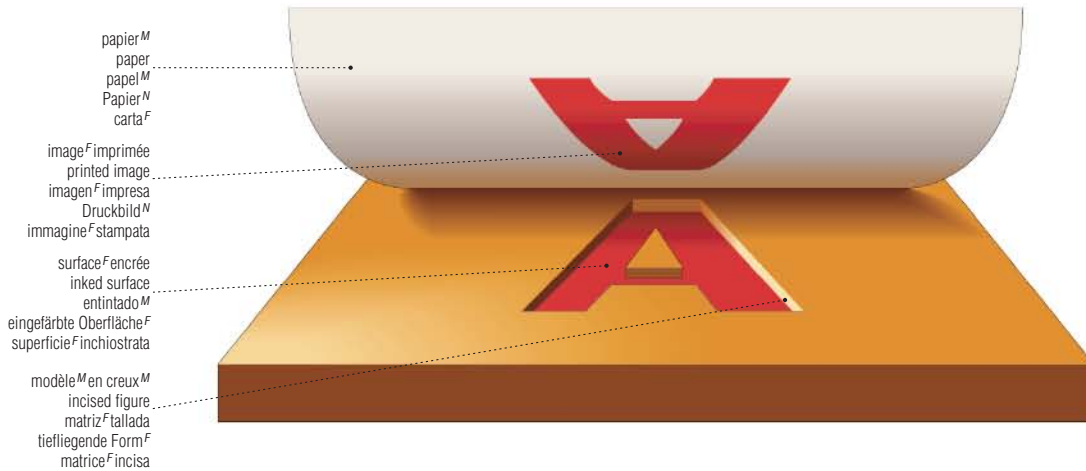

impression^F à plat^M
lithographic printing
impresión^F litográfica
Lithografie^F
litografia^F

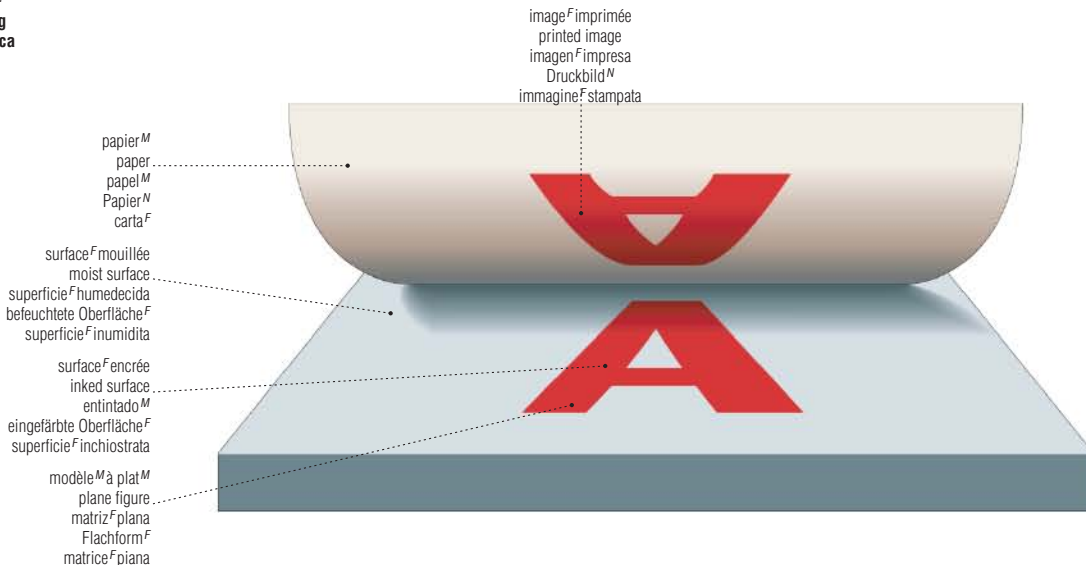

gravure^F en relief^M

relief printing process | impresión^F en relieve^M | Hochdruckverfahren^N | metodo^M di stampa^F in rilievo^M

matériel^M
equipment^M
equipo^M
Ausstattung^F
attrezzatura^F



maillet^M
mallet^F
maza^F
Schlägel^M
mazzuolo^M



gouge^F creuse
U-shaped gouge^F
gubia^F
Rundeisen^N
sgorbia^F a U



gouge^F en V
V-shaped gouge^F
cincel^M de rincón^M
Geißfuß^M
sgorbia^F a V



ciseau^M
chisel^F
escoplo^M
Beitel^M
scalpello^M



canif^M
knife^F
cuchillo^M de contornear
Messer^N
coltello^M



burin^M
block cutter^F
buril^M
gerades Hohleisen^N
bulino^M



marbre^M
inking slab^F
plancha^F de entintado^M
Farbstein^M
lastra^F inchiostatrice

encre^F
ink^F
tinta^F
Farbe^F
inchiostro^M

spatule^F
spatula^F
espátula^F
Spachtel^M
spatola^F



encre^F
ink^F
tinta^F
Farbe^F
inchiostro^M



rouleau^M d'encrage^M
brayer^F
rodillo^M entintador
Farbwalze^F
rullo^M inchiostatore



baren^M
baren^F
frotador^M
Baren^M
tampone^M

presse^F à épreuves^F
proof press^F
prensa^F de pruebas^F
Andruckpresse^F
tirabozze^M



gravure^F sur bois^M de fil^M
woodcut^F
bloque^M de madera^F grabado
Holzstock^M
xilografía^F di filo^M



gravure^F sur bois^M debout
wood engraving^F
bloque^M de madera^F para grabar
Holzschnitt^M
xilografía^F di testa^F

feuille^F de papier^M
paper sheet^F
hoja^F de papel^M
Papierbogen^M
foglio^M di carta^F

habillage^M
packing^F
camisa^F
Aufzug^M, Unterlage^F
rivestimento^M

lit^M de presse^F
press bed^F
cama^F de prensa^F
Druckbett^N
piano^M di stampa^F

cylindre^M de contrepression^F
counterpressure cylinder^F
cilindro^M de contrapresión^F
Gegendruckzylinder^M
cilindro^M di pressione^F

pince^F de repérage^M
gripper^F
pinza^F
Greifer^M
pinza^F

levier^M
lever^F
palanca^F
Hebel^M
leva^F

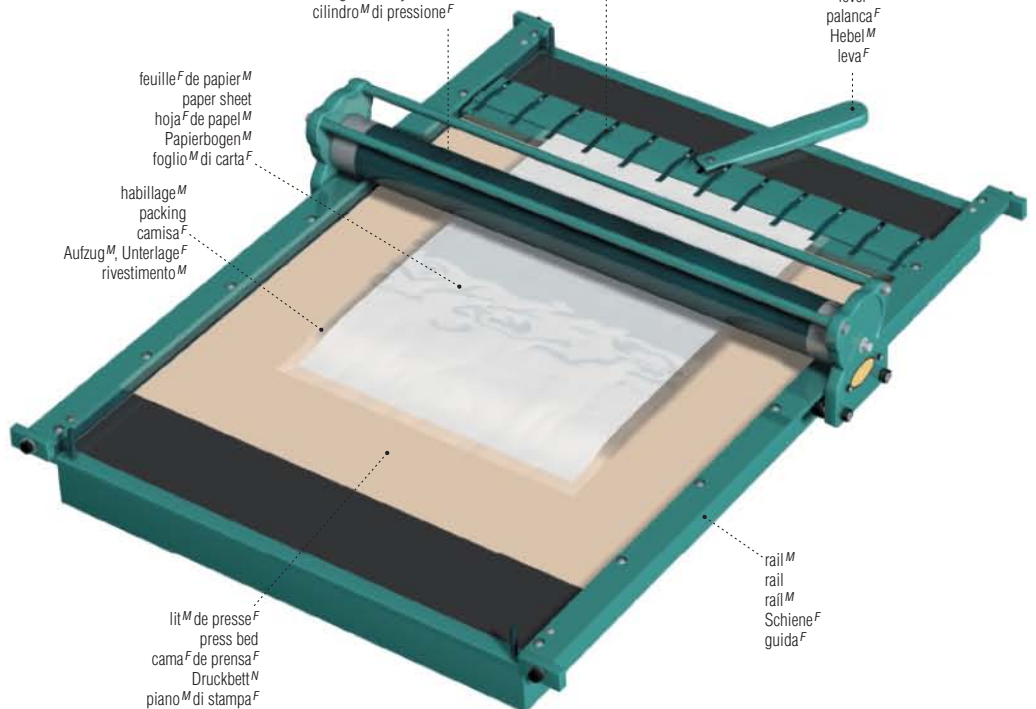

rail^M
rail^M
Schiene^F
guida^F

gravure^F en creux^M

intaglio printing process | impresión^F en huecograbado^M | Tiefdruckverfahren^N | metodo^M di stampa^F in cavo^M

matériel^M
equipment
equipo^M
Ausstattung^F
attrezzatura^F



berceau^M
rocking tool
graneador^M
Wiegestahl^M
rocker^M



pinceau^M
brush
bruza^F
Pinsel^M
pennello^M



roulette^F
roulette
ruedecilla^F
Roulette^F
roulette^F



plaque^F de cuivre^M
copper plate
placa^F de cobre^M
Kupferplatte^F
lastra^F di rame^M



pointe^F sèche
drypoint
punta^F seca
Kaltnadel^F
puntaseca^F



brunissoir^M
burnisher
bruñidor^M
Polierstahl^M
brunitoio^M



rat^M de cave^F
smoking candle
cabo^F
dünne Wachskerze^F
candelotto^M

enfumoir^M
smoking-apparatus
ahumador^M
Räucherapparat^M
bruciatore^M



tampon^M
dabber
tampón^M
Tampon^M
tampone^M



étau^M
hand vise
pinza^F
Plattenhalter^M
morsetto^M a mano^F



ébarboir^M
scraper
rascador^M
Schaber^M
raschietto^M



tarlatane^F
tarlatan
tarlatana^M
Tarlatan^M
tarlatana^F

presse^F à taille-douce^F
etching press
prensa^F de aguafuerte^F
Zylinderdruckpresse^F
torchio^M di stampa^F a due cilindri^M

vis^F de pression^F
pressure screw
tornillo^M de presión^F
Pressspindel^F
vite^F di pressione^F

lange^M
felt
fieltro^M
Druckbogen^M
tessuto^M gommato
table^F
press bed
tímpano^M
Drucktisch^M
piano^M

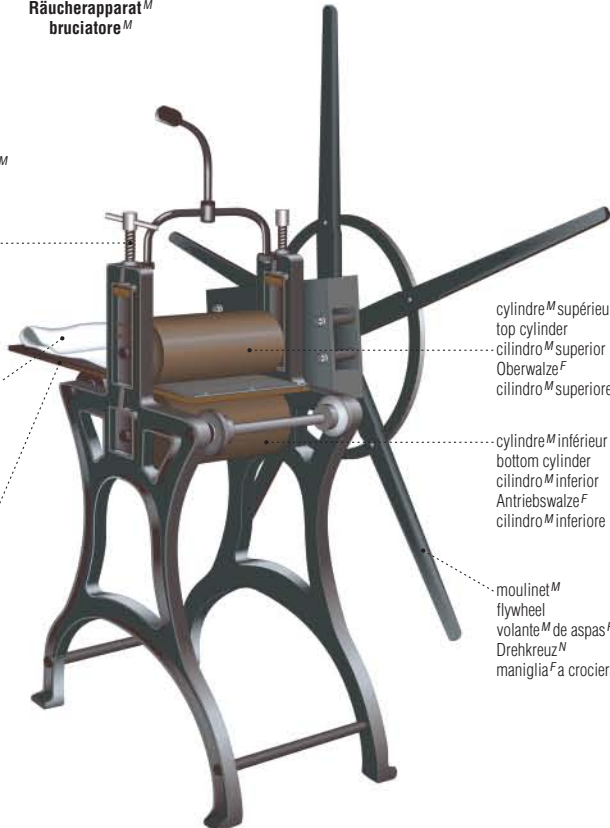

cylindre^M supérieur
top cylinder
cilindro^M superior
Oberwalze^F
cilindro^M superiore

cylindre^M inférieur
bottom cylinder
cilindro^M inferior
Antriebswalze^F
cilindro^M inferiore

moulinet^M
flywheel
volante^M de aspas^F
Drehkreuz^N
maniglia^F a crociera^F

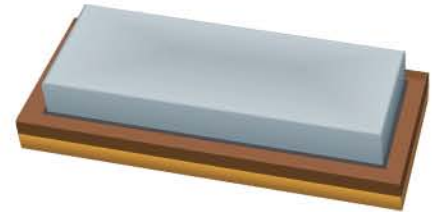

pierre^F à aiguiser
oilstone
piedra^F al aceite^M
Ölstein^M
pietra^F da cote^F



rouleau^M à vernir
varnish-roller
rodillo^M para barnizar
Lederwalze^F
rullo^M per verniciare

matériel^M
equipment
equipo^M
Ausstattung^F
attrezzatura^F



crayon^M lithographique
litho pencil
lápiz^M litográfico
Lithostift^M
matita^F litografica



pointe^F à graver
drypoint
punta^F seca
Graviernadel^F
puntasacca^F



crayon^M de pierre^F ponce
pumice correcting pencil
lápiz^M corrector de piedra^F pómez
Bimsstein-Korrekturstift^M
matita^F correttrice di pomice^F



bâton^M de craie^F
litho crayon
carboncillo^M litográfico
Lithokreide^F
pastello^M litografico



encre^F lithographique
lithographic tusche
tinta^F litográfica
lithografische Tusche^F
inchiostro^M litografico



sanguine^F
red ochre pencil
sanguina^F
roter Ockerstift^M
matita^F di ematite^F

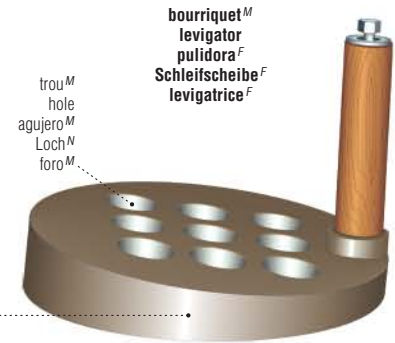

bourriquet^M
levigator
pulidora^F
Schleifscheibe^F
levigatrice^F

trou^M hole
agujero^M
Loch^N
foro^M
disque^M disk
disco^M
Scheibe^F
disco^M



compas^M d'épaisseur^F
caliper
calibrador^M
Greifzirkel^M
calibro^M

levier^M lever
palanca^F de presión^F
Hebel^M
leva^F

vis^F de pression^F pressure screw
tornillo^M de presión^F
Pressspindel^F
vite^F di pressione^F

porte-râteau^M scraper bar holder
brazo^M del raspador^M
Reibergehäuse^N
portacoltello^M

presse^F lithographique
lithographic press
prensa^F litográfica
Steindruckpresse^F
torchio^M litografico

poignée^F de la manivelle^F crank handle
manivela^F
Handkurbel^F
manico^M della manovella^F

mécanisme^M d'engrenage^M gearbox
caja^F de engranajes^M
Laufrad^M
scatola^F degli ingranaggi^M

table^F press bed
platina^F
Drucktisch^M
piano^M

pierre^F lithographique
lithographic stone
piedra^F litográfica
Lithografiestein^M
pietra^F litografica

galet^M wheel
rueda^F
Rad^N
ruota^F

râteau^M scraper
raspador^M
Reiber^M
coltello^M

bâti^M frame
bastidor^M
Rahmen^M
telaio^M

rouleau^M roller
rodillo^M
Rolle^F
rullo^M

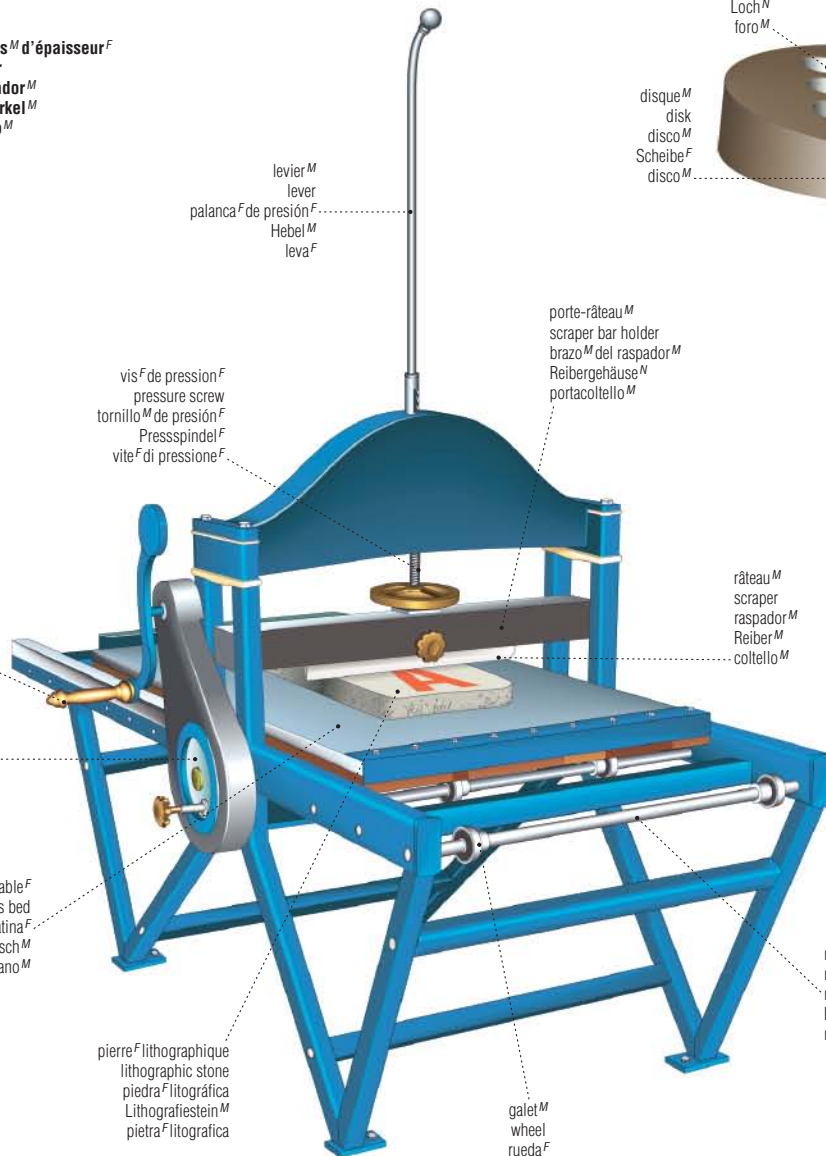

reliure^F d'art^M

fine bookbinding | encuadernación^F a mano^F | Handbuchbinderei^F | rilegatura^F a mano^F

grecquage^M
sawing-in
ensamblaje^M a espiga^F
Einsägen^N
grecaggio^M

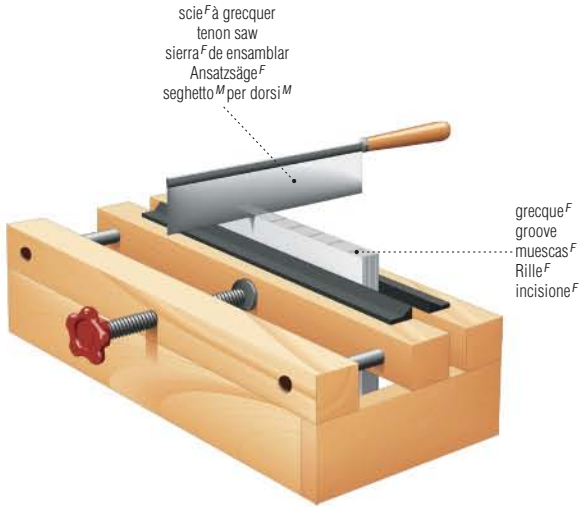

couture^F
sewing
encuadernación^F en rústica^F
Heften^N
cucitura^F

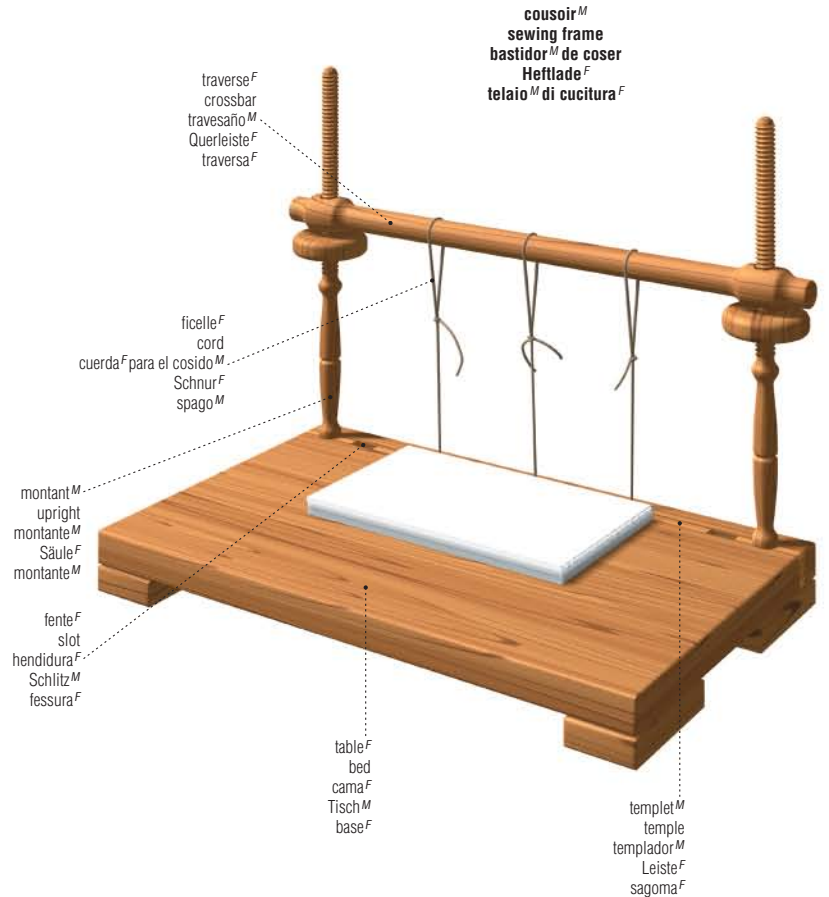

ébarbage^M
trimming
guillotina^F
Schneiden^N
rifilatura^F

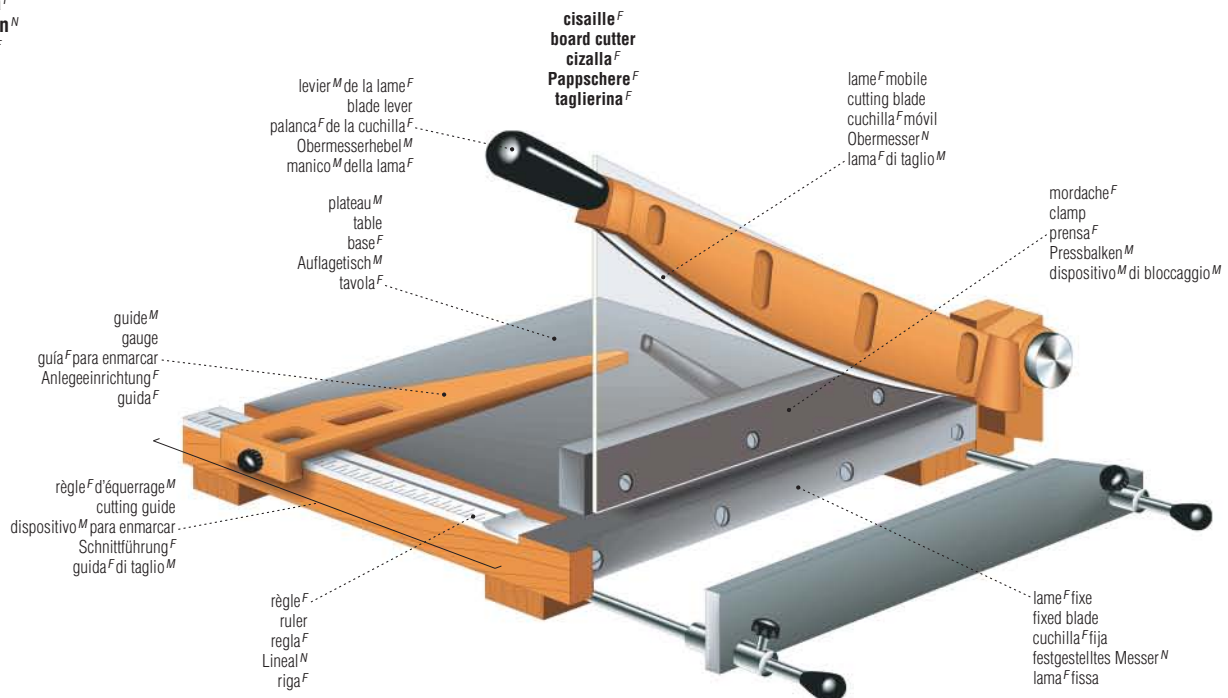

endossure^F
backing
enlomado^M
Buchrückenbearbeitung^F
indorsatura^F

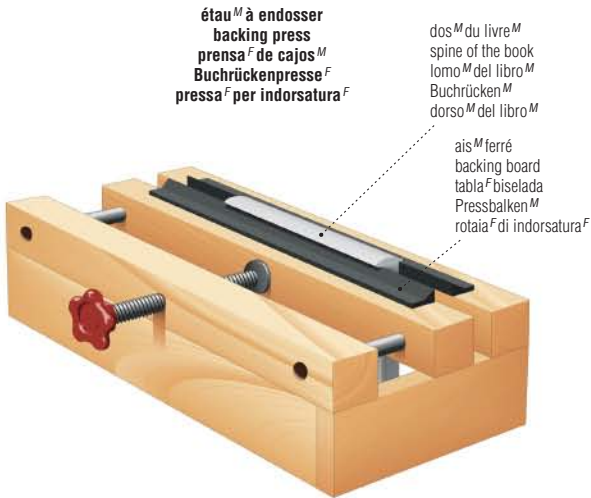

étai^M à endosser
backing press
prensa^F de cajos^M
Buchrückenpresse^F
pressa^F per indorsatura^F

dos^M du livre^M
spine of the book
lomo^M del libro^M
Buchrücken^M
dorso^M del libro^M

ais^M ferré
backing board
tabla^F biselada
Pressbalken^M
rotaia^F di indorsatura^F

marteau^M à endosser
backing hammer
martillo^M de encuadernador^M
Hammer^M zum Rundklopfen^N
martello^M da rilegatore^M

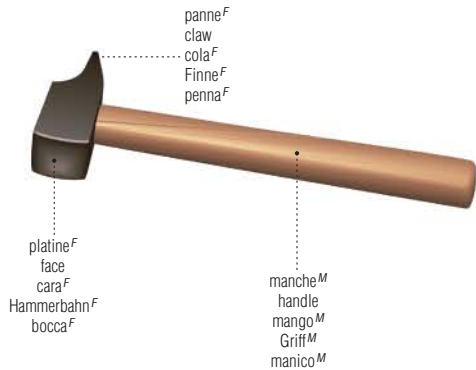

panne^F
claw
cola^F
Finne^F
penna^F

platine^F
face
cara^F
Hammerbahn^F
bocca^F

manche^M
handle
mango^M
Griff^M
manico^M

peau^F
bookbinding leather
piel^F para encuadernar
Einbandleder^N
pelle^F da legatura^F

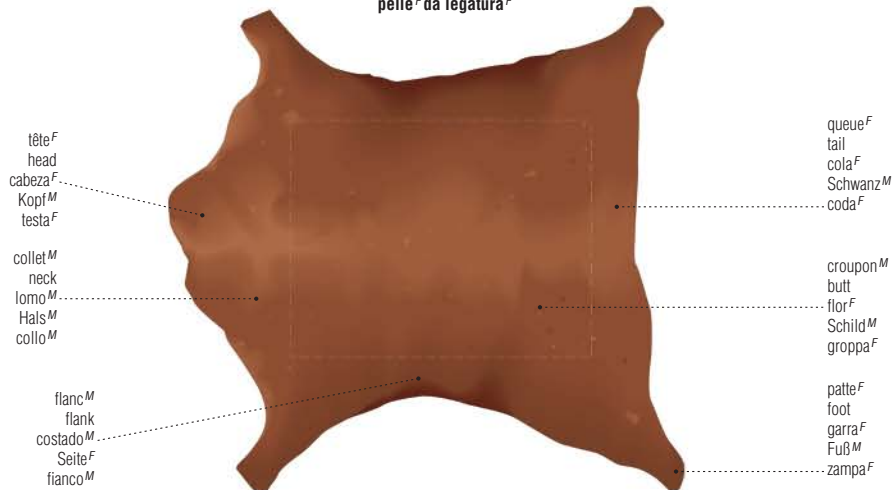

tête^F
head
cabeza^F
Kopf^M
testa^F

collet^M
neck
lomo^M
Hals^M
collo^M

flanc^M
flank
costado^M
Seite^F
fianco^M

queue^F
tail
cola^F
Schwanz^M
coda^F

croupon^M
butt
flor^F
Schild^M
groppa^F

patte^F
foot
garra^F
Fuß^M
zampa^F

presse^F à percussion^F
standing press
prensa^F de tornillo^M
Stockpresse^F
pressa^F verticale

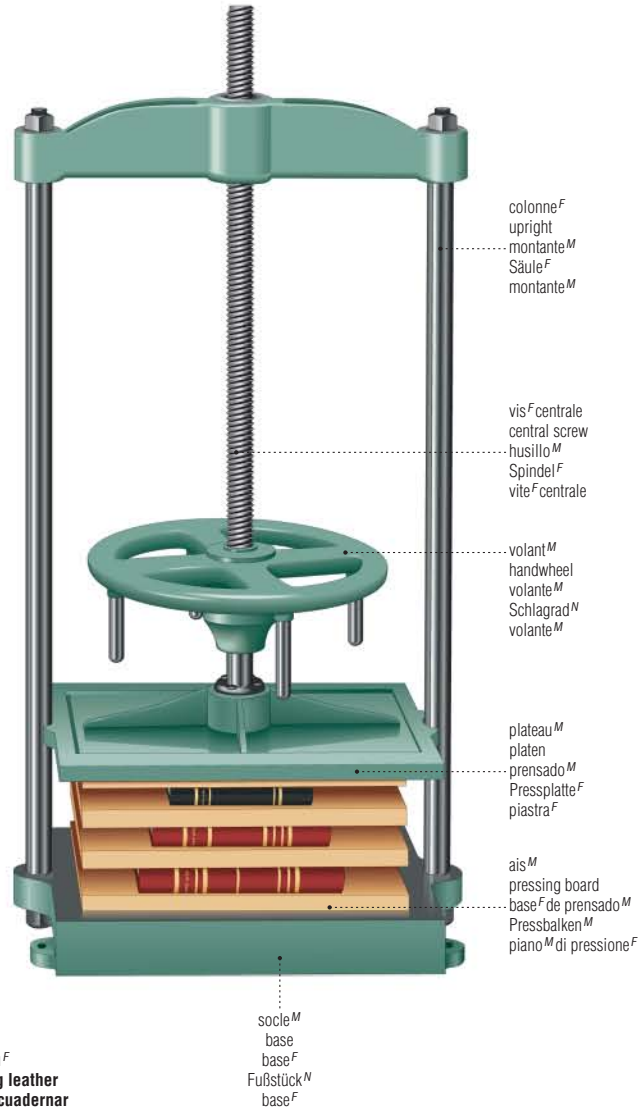

colonne^F
upright
montante^M
Säule^F
montante^M

vis^F centrale
central screw
husillo^M
Spindel^F
vite^F centrale

volant^M
handwheel
volante^M
Schlagrad^N
volante^M

plateau^M
platen
prensado^M
Pressplatte^F
piastra^F

ais^M
pressing board
base^F de prensado^M
Pressbalken^M
piano^M di pressione^F

socle^M
base
base^F
Fußstück^N
base^F

mise^F en presse^F
pressing
prensa^F
Pressen^N
pressatura^F

couverture^F
covering
cubierta^F
Einbinden^N
rivestimento^M

livre^M relié
bound book
libro^M encuadernado
gebundenes Buch^N
libro^M rilegato

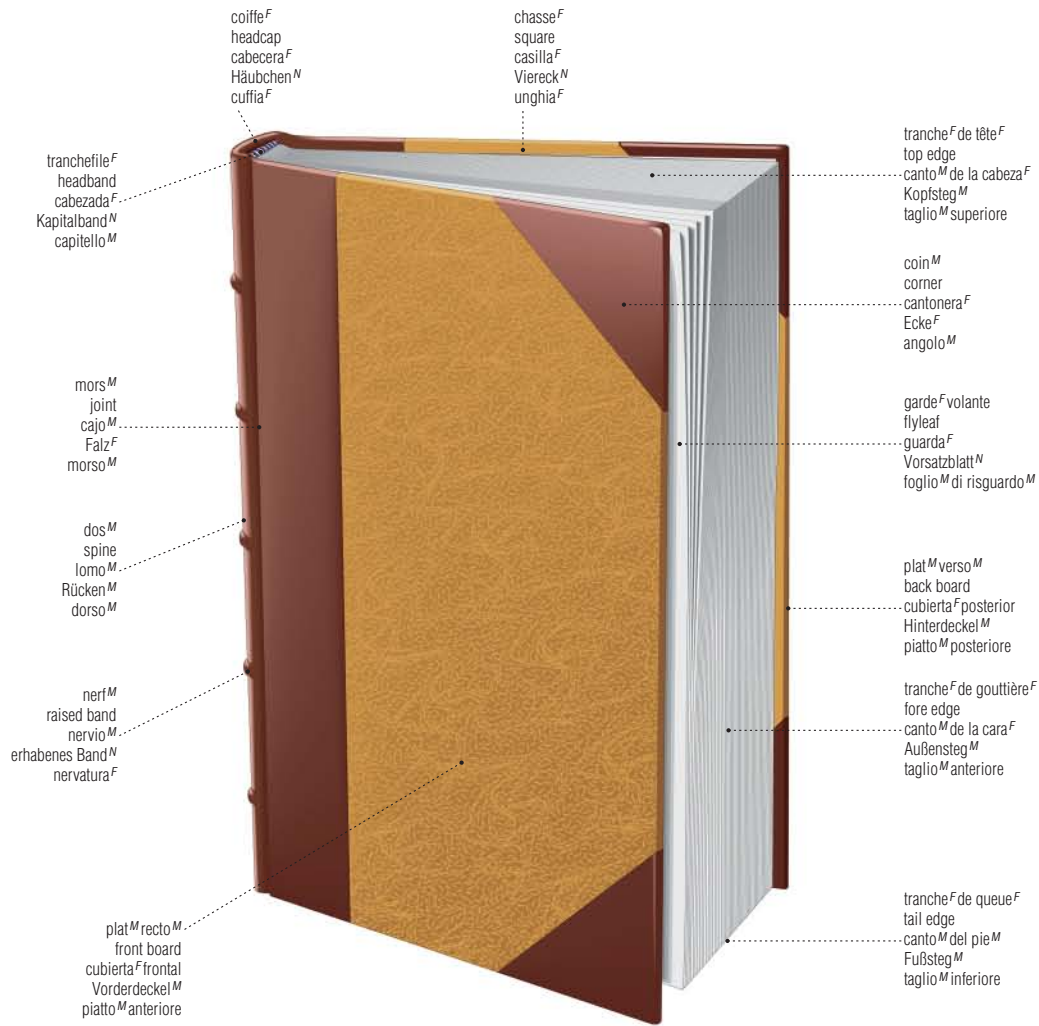

plaque^F
gathering
cosido^M
Zusammentragen^N
raccolta^F

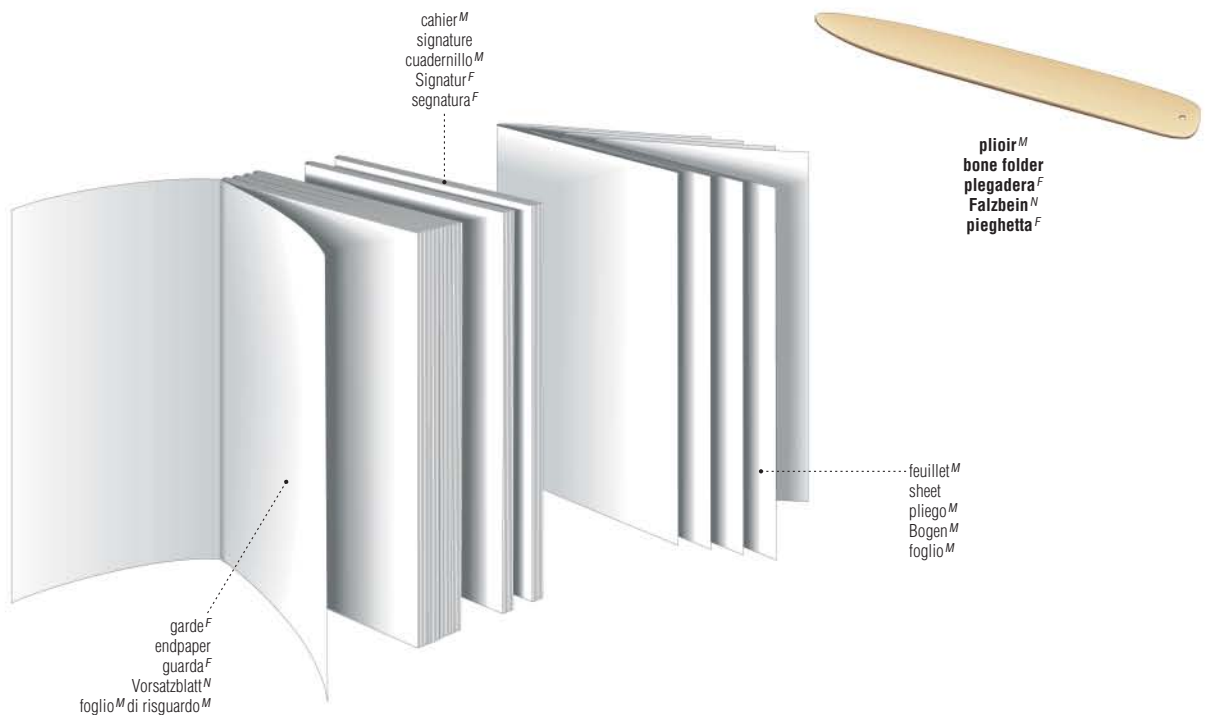

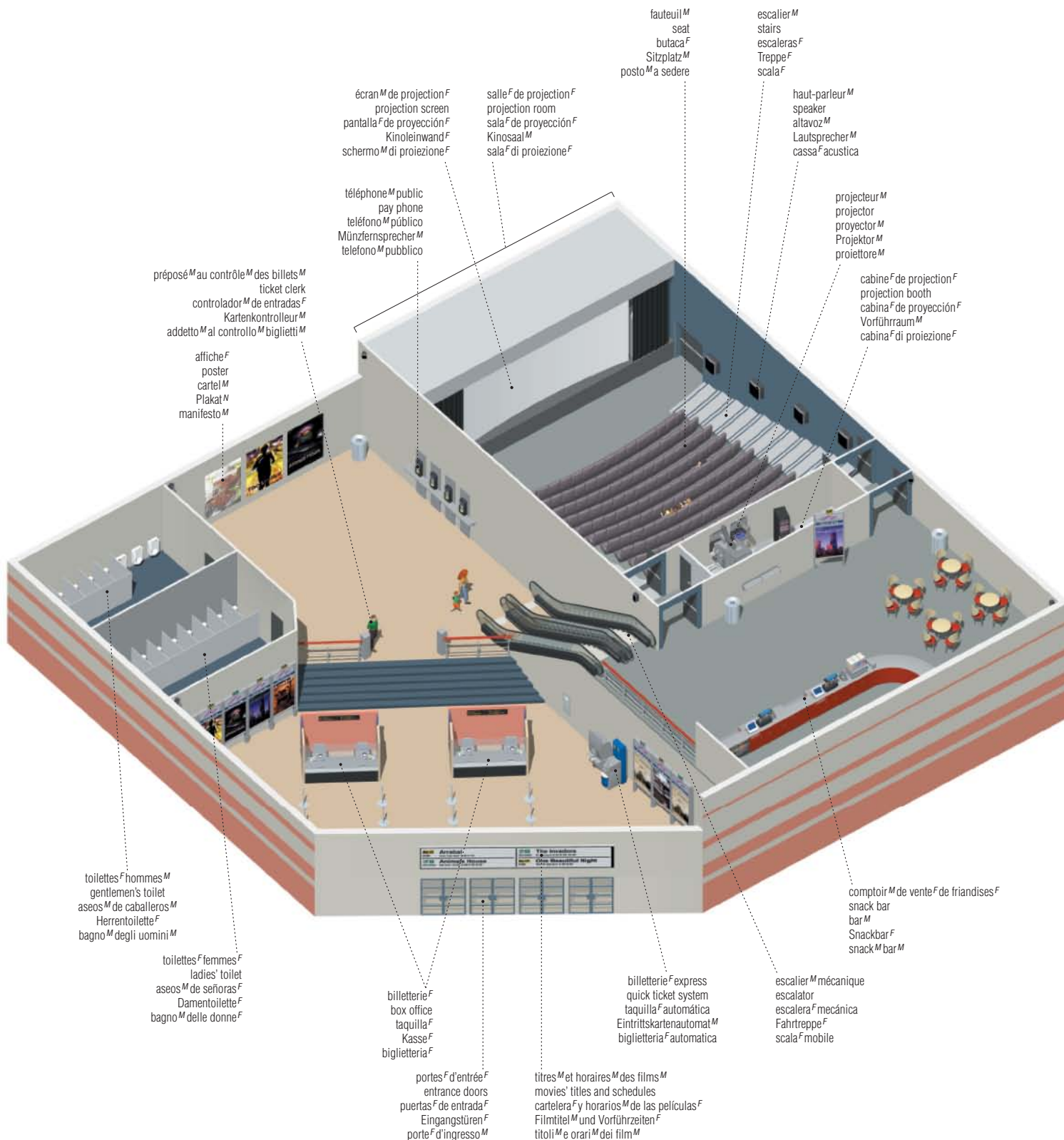

ARTS ET ARCHITECTURE

plateau^M de tournage^M

movie set | plató^M de rodaje^M | Aufnahmebühne^F | set^M delle riprese^F

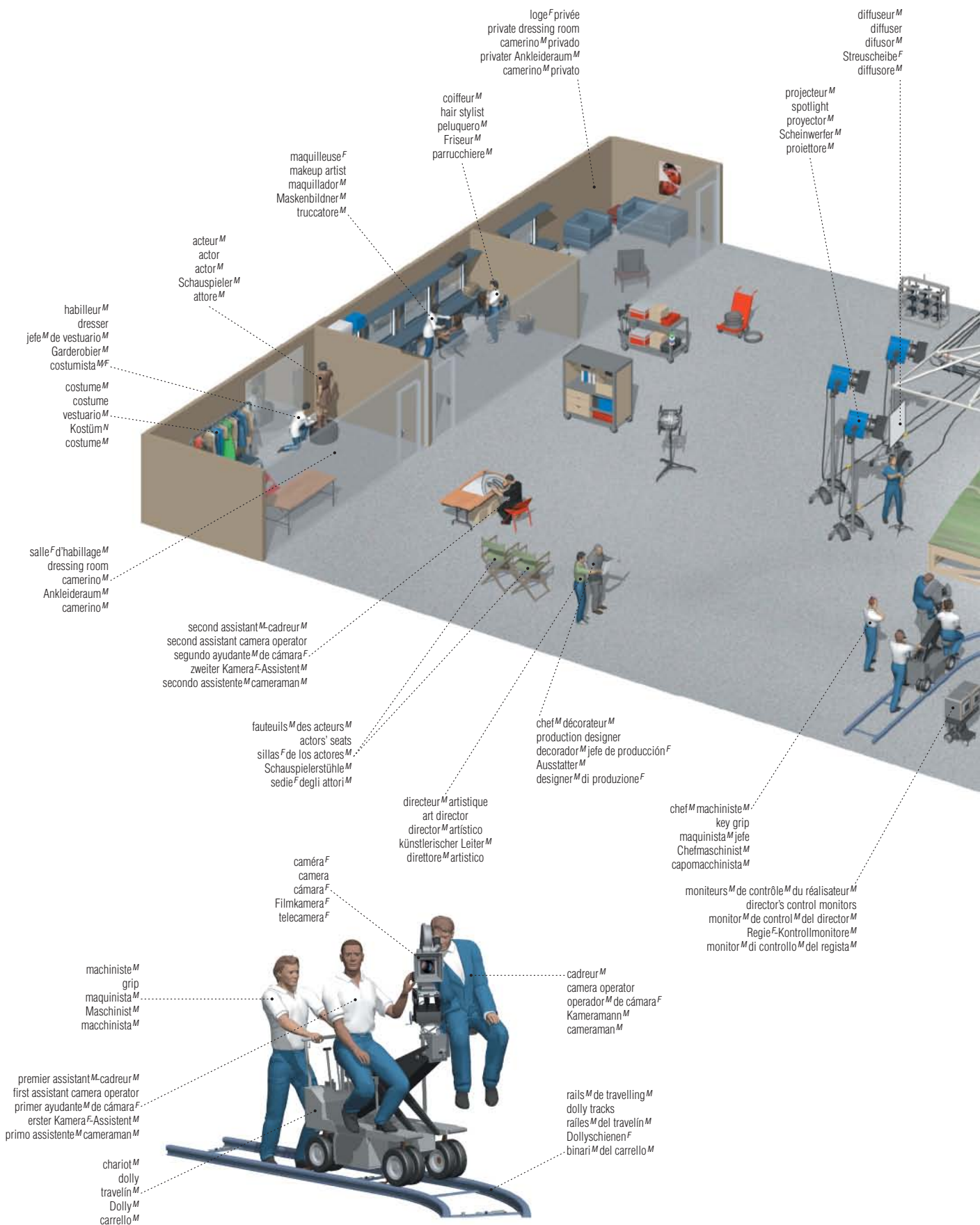

loge^F privée
private dressing room
camerino^M privado
privater Ankleideraum^M
camerino^M privato

diffuseur^M
diffuser^M
difusor^M
Streuscheibe^F
diffusore^M

projecteur^M
spotlight
projector^M
Scheinwerfer^M
proiettore^M

coiffeur^M
hair stylist
peluquero^M
Friseur^M
parrucchiere^M

maquilleuse^F
makeup artist
maquillador^M
Maskenbildner^M
truccatore^M

acteur^M
actor
actor^M
Schauspieler^M
attore^M

habilleur^M
dresser
jefe^M de vestuario^M
Garderobier^M
costumista^{MF}

costume^M
costume
vestuario^M
Kostüm^N
costume^M

salle^F d'habillage^M
dressing room
camerino^M
Ankleideraum^M
camerino^M

second assistant^M cadreur^M
second assistant camera operator
segundo ayudante^M de cámara^F
zweiter Kamera^F-Assistent^M
secondo assistente^M cameraman^M

fauteuils^M des acteurs^M
actors' seats
sillas^F de los actores^M
Schauspielerstühle^M
sedie^F degli attori^M

directeur^M artistique
art director
director^M artístico
künstlerischer Leiter^M
direttore^M artistico

caméra^F
camera
cámara^F
Filmkamera^F
telecamera^F

chef^M décorateur^M
production designer
decorador^M jefe de producción^F
Ausstatter^M
designer^M di produzione^F

chef^M machiniste^M
key grip
maquinista^M jefe
Chefmaschinist^M
capomacchinista^M

moniteurs^M de contrôle^M du réalisateur^M
director's control monitors
monitor^M de control^M del director^M
Regie^F-Kontrollmonitore^M
monitor^M di controllo^M del regista^M

machiniste^M
grip
maquinista^M
Maschinist^M
macchinista^M

cadreur^M
camera operator
operador^M de cámara^F
Kameramann^M
cameraman^M

premier assistant^M cadreur^M
first assistant camera operator
primer ayudante^M de cámara^F
erster Kamera^F-Assistent^M
primo assistente^M cameraman^M

rails^M de travelling^M
dolly tracks
raíles^M del travelin^M
Dollyschienen^F
binari^M del carrello^M

chariot^M
dolly
travelin^M
Dolly^M
carrello^M

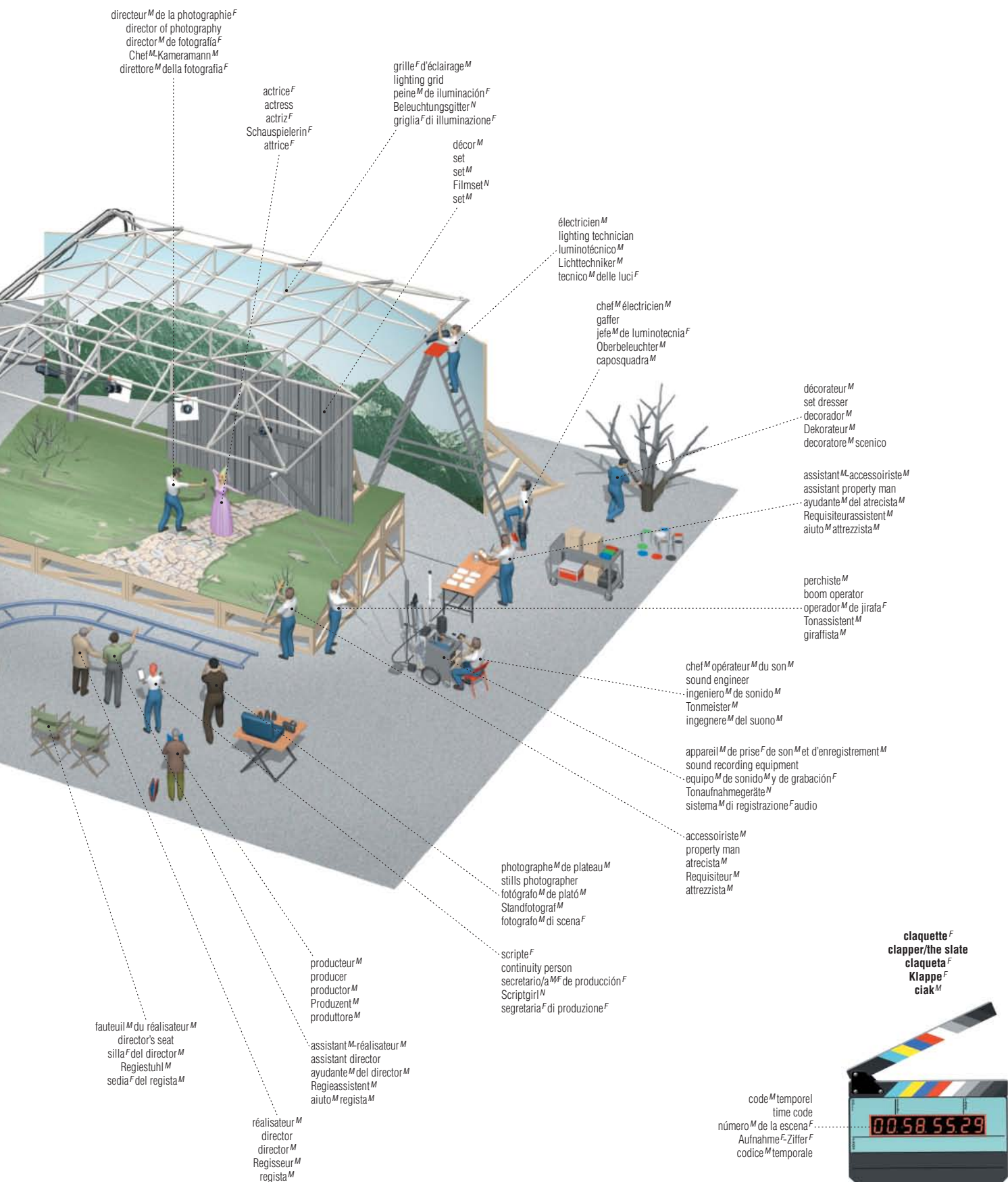

directeur^M de la photographie^F
 director of photography
 director^M de fotografía^F
 Chef^M-Kameramann^M
 direttore^M della fotografia^F

actrice^F
 actress
 actriz^F
 Schauspielerin^F
 attrice^F

grille^F d'éclairage^M
 lighting grid
 peine^M de iluminación^F
 Beleuchtungsgitter^M
 griglia^F di illuminazione^F

décor^M
 set
 set^M
 Filmset^N
 set^M

électricien^M
 lighting technician
 luminotécnico^M
 Lichttechniker^M
 tecnico^M delle luci^F

chef^M électricien^M
 gaffer
 jefe^M de luminotecnia^F
 Oberbeleuchter^M
 caposquadra^M

décorateur^M
 set dresser
 decorador^M
 Dekorateur^M
 decoratore^M scenico

assistant^M-accessoiriste^M
 assistant property man
 ayudante^M del atrecista^M
 Requisiteur^Massistant^M
 aiuto^M attrezzista^M

perchiste^M
 boom operator
 operador^M de jirafa^F
 Tonassistent^M
 giraffista^M

chef^M opérateur^M du son^M
 sound engineer
 ingeniero^M de sonido^M
 Tonmeister^M
 ingegnere^M del suono^M

appareil^M de prise^F de son^M et d'enregistrement^M
 sound recording equipment
 equipo^M de sonido^M y de grabación^F
 Tonaufnahmegeräte^N
 sistema^M di registrazione^F audio

accessoiriste^M
 property man
 atrecista^M
 Requisiteur^M
 attrezzista^M

photographe^M de plateau^M
 stills photographer
 fotógrafo^M de plató^M
 Standfotograf^M
 fotografo^M di scena^F

scripte^F
 continuity person
 secretario/a^M de producción^F
 Scriptgirl^N
 segretaria^F di produzione^F

producteur^M
 producer
 productor^M
 Produzent^M
 produttore^M

assistant^M-réalisateur^M
 assistant director
 ayudante^M del director^M
 Regieassistent^M
 aiuto^M regista^M

réalisateur^M
 director
 director^M
 Regisseur^M
 regista^M

fauteuil^M du réalisateur^M
 director's seat
 silla^F del director^M
 Regiestuhl^M
 sedia^F del regista^M

claquette^F
 clapper/the slate
 claqueta^F
 Klippe^F
 ciak^M

code^M temporel
 time code
 número^M de la escena^F
 Aufnahme^F-Ziffer^F
 codice^M temporale



salle^F de spectacle^M

theater | teatro^M | Theater^N | teatro^M

ARTS ET ARCHITECTURE

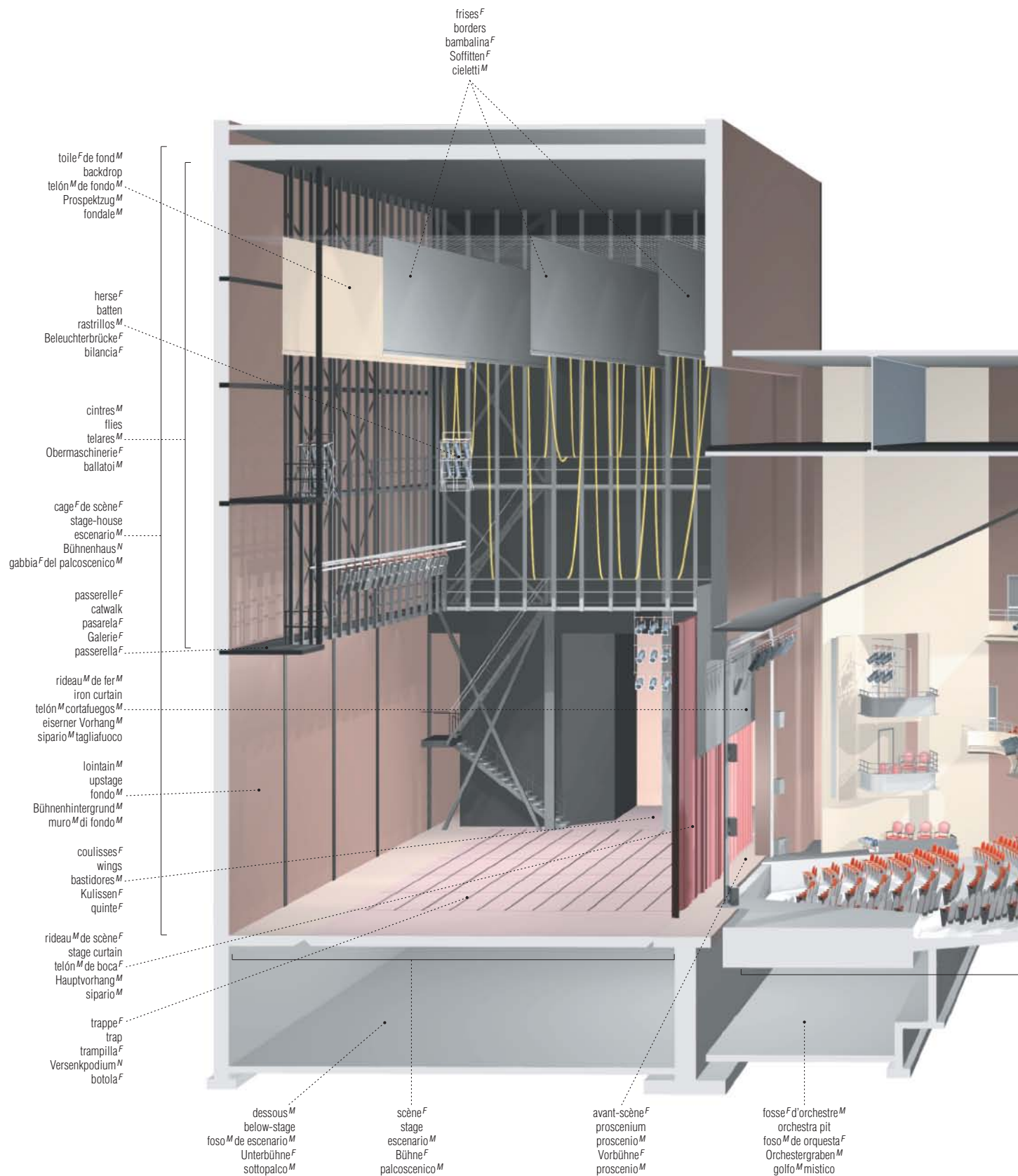

scène^F
 stage
 escenario^M
 Bühne^F
 palcoscenico^M

rampe^F
 lights
 proyectores^M
 Rampenlicht^M
 ponte^M luce^F

frise^F
 border
 reborde^M
 Soffitte^F
 cieleto^M

côté^M jardin^M
 prompt side
 derecha^F del actor^M
 rechts
 lato^M di sinistra^F



rideau^M de scène^F
 stage curtain
 telón^M de boca^F
 Hauptvorhang^M
 sipario^M

côté^M cour^F
 opposite prompt side
 derecha^F del espectador^M
 links
 lato^M di destra^F

projecteurs^M
 spotlights
 focos^M
 Scheinwerfer^M
 proiettori^M

plafond^M acoustique
 acoustic ceiling
 techo^M acústico
 Akustikdecke^F
 soffitto^M acustico

régie^F
 control room
 cabina^F de control^M
 Regieraum^M
 cabina^F di regia^F

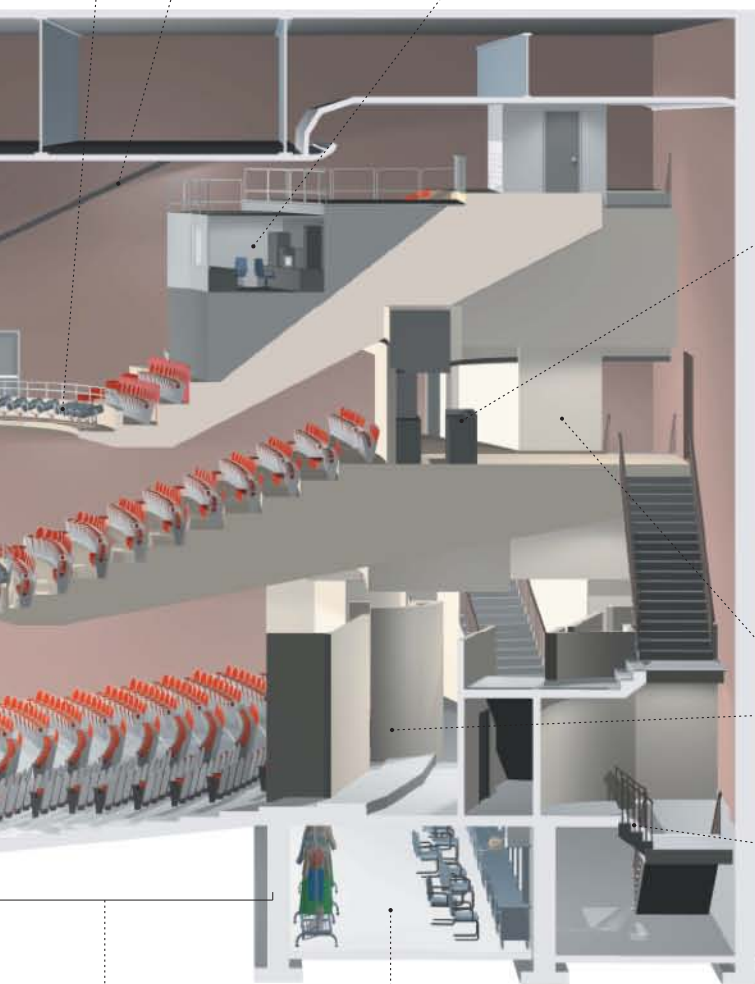

salle^F
 house
 sala^F
 Zuschauerraum^M
 sala^F

loge^F d'artiste^M
 dressing room
 camerino^M
 Garderobe^F
 camerino^M

bar^M
 bar
 bar^M
 Bar^F
 bar^M

foyers^M
 foyers
 foyer^M
 Foyers^N
 foyer^M

escalier^M
 stairs
 escaleras^F
 Treppe^F
 scala^F

parterre^M
 parterre
 platea^F
 Parterre^N
 platea^F



côté^M
 side
 lado^M
 Seite^F
 lato^M

centre^M
 center
 centro^M
 Mitte^F
 centro^M

loge^F
 box
 palco^M
 Loge^F
 palchetto^M

rangée^F
 row
 fila^F
 Reihe^F
 fila^F

corbeille^F
 mezzanine
 luneta^F
 erster Rang^M
 prima galleria^F

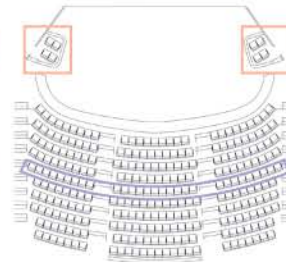

balcon^M
 balcony
 balcón^M
 erster Rang^M
 seconda galleria^F

fauteuil^M
 seat
 butaca^F
 Sitzplatz^M
 posto^M a sedere

instruments^M traditionnels

traditional musical instruments | instrumentos^M musicales tradicionales | traditionelle Musikinstrumente^M | strumenti^M musicali tradizionali

accordéon^M
accordion
acordeón^M
Akkordeon^N
fisarmonica^F



harmonica^M
harmonica
armónica^F
Mundharmonika^F
armonica^F a bocca^F

cornemuse^F
bagpipes
gaita^F
Dudelsack^M
cornamusa^F

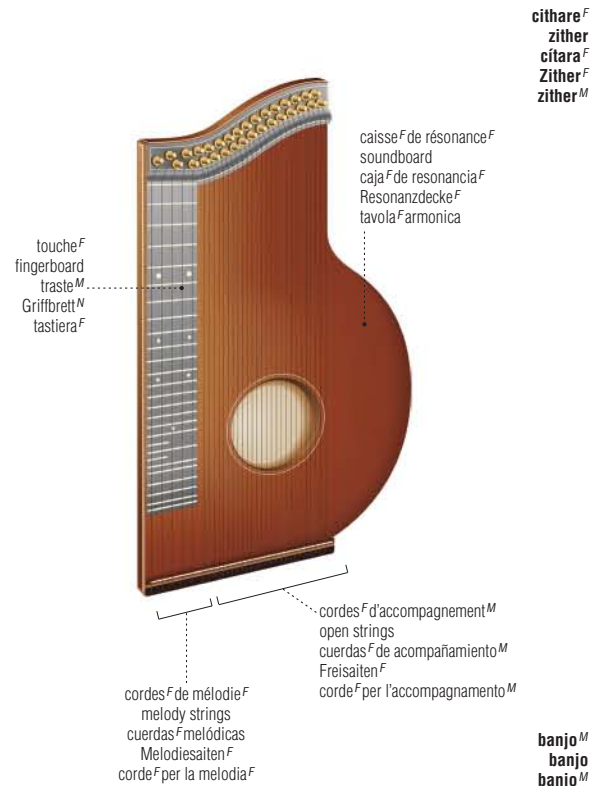

banjo^M
banjo
banjo^M
Banjo^N
banjo^M

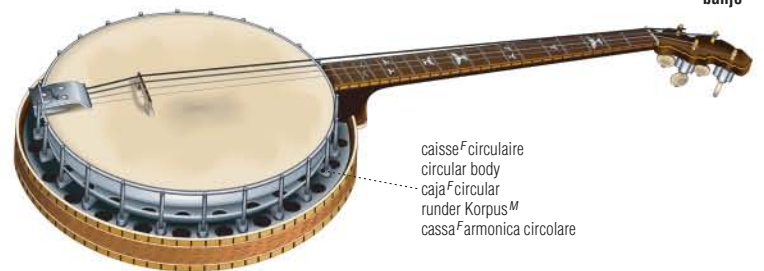



mandoline^F
mandolin^M
mandolina^F
Mandoline^M
mandolino^M

caisse^F triangulaire
triangular body
caja^F triangular
dreieckiger Korpus^M
cassa^F armonica triangolare

caisse^F bombée
pear-shaped body
caja^F media pera^F
birnenförmiger Korpus^M
cassa^F armonica piriforme



balalaïka^F
balalaika^F
balalaïka^F
Balalaïka^F
balalaïka^F

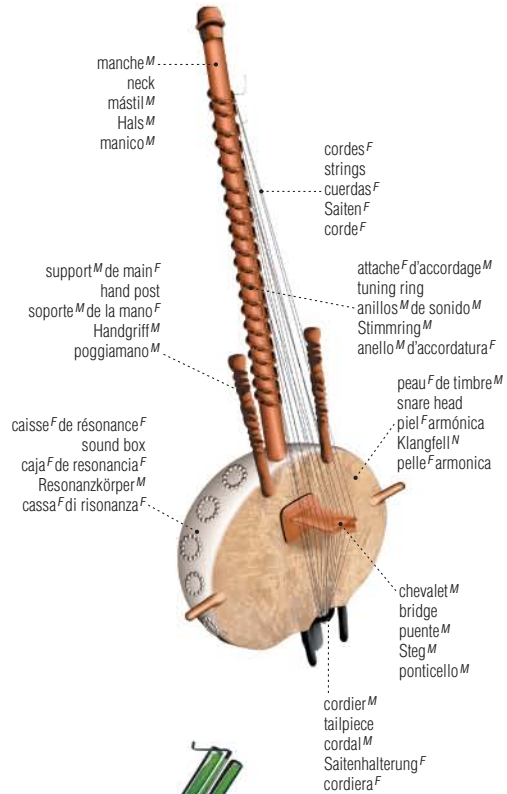

manche^M
neck
mástil^M
Hals^M
manico^M

cordes^F
strings
cuerdas^F
Saiten^F
corde^F

support^M de main^F
hand post
soporte^M de la mano^F
Handgriff^M
poggiamano^M

attache^F d'accordage^M
tuning ring
anillos^M de sonido^M
Stimmring^M
anello^M d'accordatura^F

peau^F de timbre^M
snare head
piel^F armonica
Klangfell^M
pelle^F armonica

chevalet^M
bridge
puente^M
Steg^M
ponticello^M

cordier^M
tailpiece
cordal^M
Saitenhalterung^F
cordiera^F

lyre^F
lyre^F
lira^F
Lyra^F
lira^F

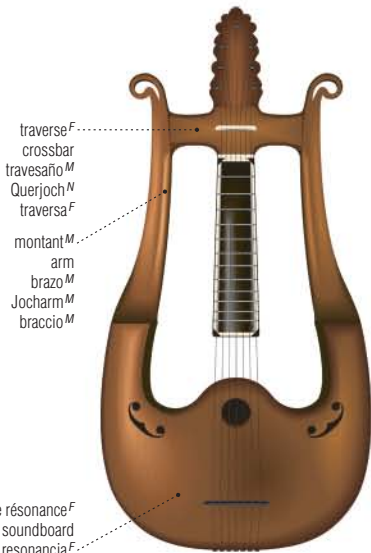

traverse^F
crossbar
travesaño^M
Querjoch^N
traversa^F

montant^M
arm
brazo^M
Jocharm^M
braccio^M

caisse^F de résonance^F
soundboard
caja^F de resonancia^F
Resonanzdecke^F
tavola^F armonica

flûte^F de Pan
panpipe
zampoña^F
Panflöte^F
flauto^M di Pan



médiator^M
plectrum
púa^F
Plektron^N
plettro^M

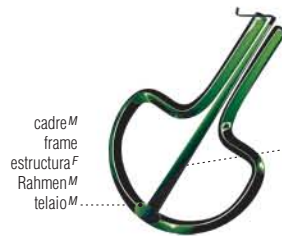

cadre^M
frame
estructura^F
Rahmen^M
telaio^M



lame^F
tongue
lengueta^F de la caña^F
Zunge^F
linguetta^F

guimbarde^F
Jew's harp
birimbao^M
Maultrommel^F
scacciapensieri^M

djembé^M
djembe
yembé^M
Djembe^F
djembè^M

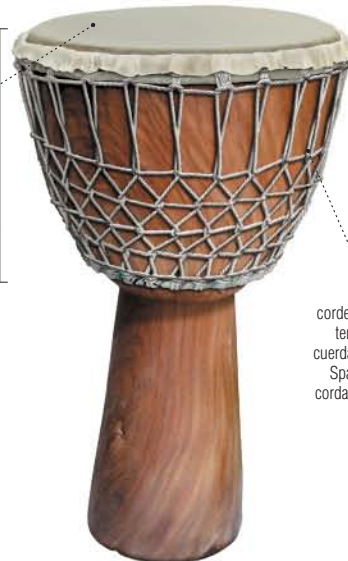

peau^F de batterie^F
batter skin
piel^F
Trommelfell^M
battitoia^F

caisse^F de résonance^F
sound box
caja^F de resonancia^F
Resonanzkörper^M
cassa^F di risonanza^F

corde^F de tension^F
tension rope
cuerda^F de tensión^F
Spannschnur^F
corda^F di tensione^F

mailloche^F
drumstick
baqueta^F
Trommelschlägel^M
mazzuolo^M



tambour^M d'aisselle^F
talking drum
tambor^M hablante
Sprechtrommel^F
tamburo^M parlante



notation^F musicale

musical notation | notación^F musical | Musiknotation^F | notazione^F musicale

portée^F
staff
pentagrama^M
Liniensystem^M
pentagramma^M

interligne^M
space
espacio^M
Zwischenraum^M
spazio^M

ligne^F
line
línea^F
Notenlinie^F
linea^F

ligne^F supplémentaire
ledger line
línea^F suplementaria
Hilfslinie^F
taglio^M addizionale

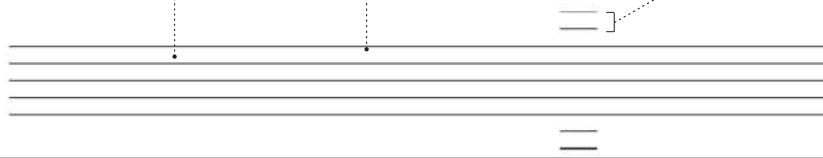

clés^F
clefs
claves^F
Notenschlüssel^M
chiavi^F



clé^F de sol^M
G clef
clave^F de sol^M
Violinschlüssel^M
chiave^F di violino^M

clé^F de fa^M
F clef
clave^F de fa^M
Bassschlüssel^M
chiave^F di basso^M

clé^F d'ut^M
C clef
clave^F de do^M
Altschlüssel^M
chiave^F di contralto^M

mesures^F
time signatures
compás^M
Taktarten^F
indicazioni^F di tempo^M

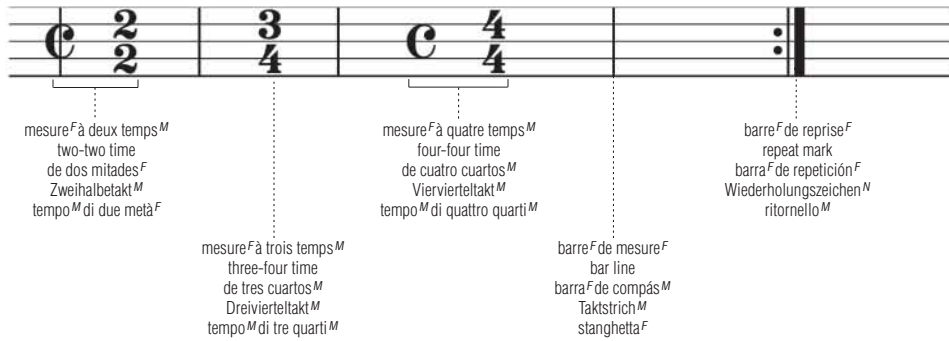

mesure^F à deux temps^M
two-two time
de dos mitades^F
Zweihalbmetak^M
tempo^M di due metà^F

mesure^F à trois temps^M
three-four time
de tres cuartos^M
Dreivierteltakt^M
tempo^M di tre quarti^M

mesure^F à quatre temps^M
four-four time
de cuatro cuartos^M
Viervierteltakt^M
tempo^M di quattro quarti^M

barre^F de mesure^F
bar line
barra^F de compás^M
Taktstrich^M
stanghetta^F

barre^F de reprise^F
repeat mark
barra^F de repetición^F
Wiederholungszeichen^M
ritornello^M

intervalles^M
intervals
intervalos^M
Intervalle^M
intervalli^M

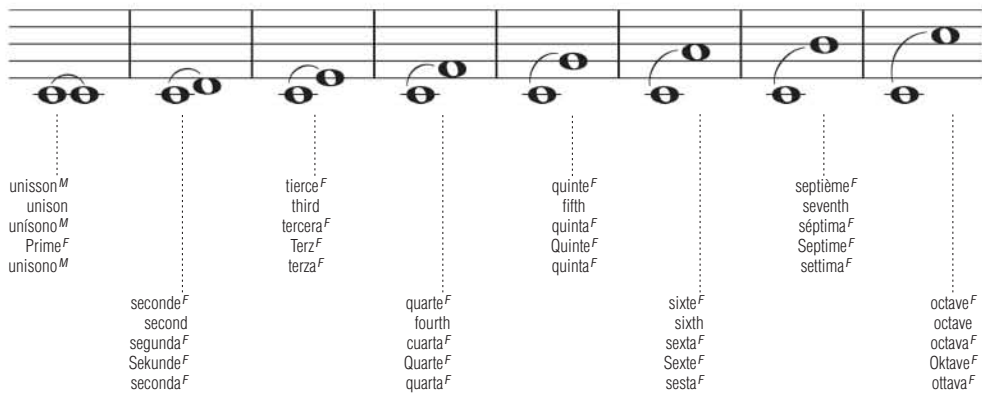

unisson^M
unison
unisono^M
Prime^F
unisono^M

seconde^F
second
segunda^F
Sekunde^F
seconda^F

tierce^F
third
tercera^F
Terz^F
terza^F

quarte^F
fourth
cuarta^F
Quarte^F
quarta^F

quinte^F
fifth
quinta^F
Quinte^F
quinta^F

sixte^F
sixth
sexta^F
Sexte^F
sesta^F

septième^F
seventh
séptima^F
Septime^F
settima^F

octave^F
octave
octava^F
Oktave^F
ottava^F

gamme^F
scale
escala^F
Tonleiter^F
scala^F

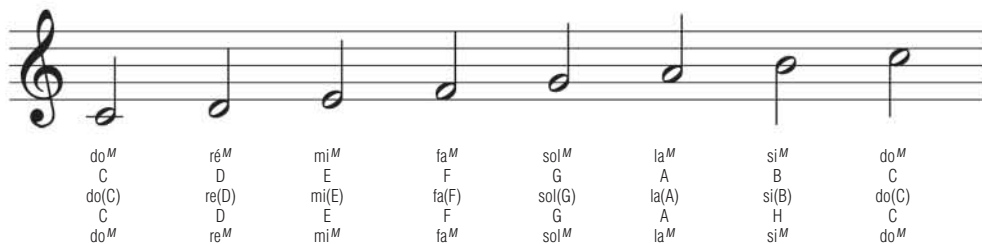

do ^M	ré ^M	mi ^M	fa ^M	sol ^M	la ^M	si ^M	do ^M
C	D	E	F	G	A	B	C
do(C)	re(D)	mi(E)	fa(F)	sol(G)	la(A)	si(B)	do(C)
C	D	E	F	G	A	H	C
do ^M	re ^M	mi ^M	fa ^M	sol ^M	la ^M	si ^M	do ^M

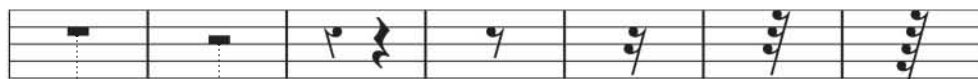

pause^F
whole rest
silencio^M de redonda^F
ganze Pause^F
pausa^F di semibreve^F

demi-pause^F
half rest
silencio^M de blanca^F
halbe Pause^F
pausa^F di minima^F

soupir^M
quarter rest
silencio^M de negra^F
Viertelpause^F
pausa^F di semiminima^F

demi-soupir^M
eighth rest
silencio^M de corchea^F
Achtelpause^F
pausa^F di croma^F

quart^M de soupir^M
sixteenth rest
silencio^M de semicorchea^F
Sechzehntelpause^F
pausa^F di semicroma^F

huitième^M de soupir^M
thirty-second rest
silencio^M de fusa^F
Zweiunddreißigstelpause^F
pausa^F di biscroma^F

seizième^M de soupir^M
sixty-fourth rest
silencio^M de semifusa^F
Vierundsechzigstelpause^F
pausa^F di semibiscroma^F

valeur^F des silences^M
rest symbols
valores^M de los silencios^M
Pausenzeichen^N
valori^M di durata^F delle pause^F

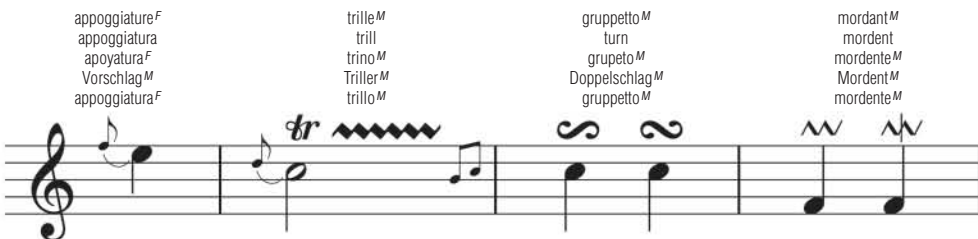

appoggiature^F
appoggiatura
apoyatura^F
Vorschlag^M
appoggiatura^F

trille^M
trill
trino^M
Triller^M
trillo^M

gruppetto^M
turn
grupeto^M
Doppelschlag^M
gruppetto^M

mordant^M
mordent
mordente^M
Mordent^M
mordente^M

ornements^M
ornaments
adornos^M
Verzierungen^F
abbellimenti^M



ronde^F
whole note
redonda^F
ganze Note^F
semibreve^F

blanche^F
half note
blanca^M
halbe Note^F
minima^F

noire^F
quarter note
negra^F
Viertelnote^F
semiminima^F

croche^F
eighth note
corchea^F
Achtelnote^F
croma^F

double croche^F
sixteenth note
semicorchea^F
Sechzehntelnote^F
semicroma^F

triple croche^F
thirty-second note
fusa^F
Zweiunddreißigstelpause^F
biscroma^F

quadruple croche^F
sixty-fourth note
semifusa^F
Vierundsechzigstelpause^F
semibiscroma^F

valeur^F des notes^F
note symbols
valores^M de las notas^F musicales
Notenwerte^M
valori^M di durata^F delle note^F

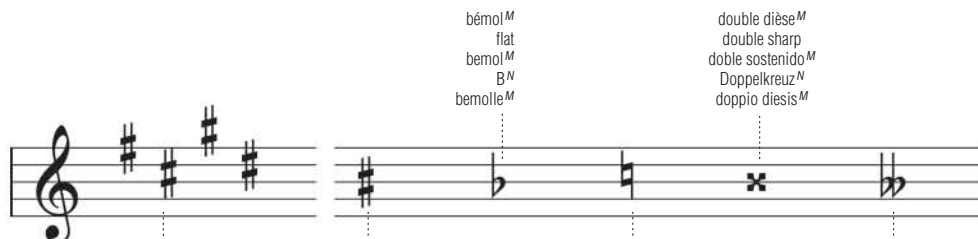

armature^F de la clé^F
key signature
armadura^F
Tonartvorzeichen^N
armatura^F di chiave^F

dièse^M
sharp
sostenido^M
Kreuz^N
diesis^M

bémol^M
flat
bemol^M
B^N
bemolle^M

bécarre^M
natural
becuadro^M
Auflösungszeichen^N
bequadro^M

double dièse^M
double sharp
doble sostenido^M
Doppelkreuz^N
doppio diesis^M

double bémol^M
double flat
doble bemol^M
Doppel-B^N
doppio bemolle^M

altérations^F
accidentals
accidentales^M
Versetzungzeichen^N
accidenti^M



accord^M
chord
acorde^M
Akkord^M
accordo^M



liaison^F
tie
ligadura^F
Bindebogen^M
legatura^F

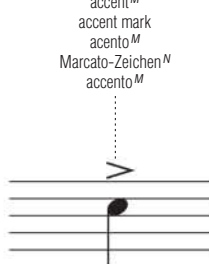

accent^M
accent mark
accento^M
Marcato-Zeichen^N
accento^M



arpège^M
arpeggio
arpegio^M
Arpeggio^N
arpeggio^M



point^M d'orgue^M
pause
calderón^M
Pause^F
punto^M coronato

autres signes^M
other signs
otros signos^N
andere Zeichen^N
altri segni^M

accessoires^M

musical accessories | accesorios^M musicales | Musikzubehör^N | accessori^M musicali

métronome^M mécanique
metronome
metrónomo^M
Metronom^N
metronomo^M

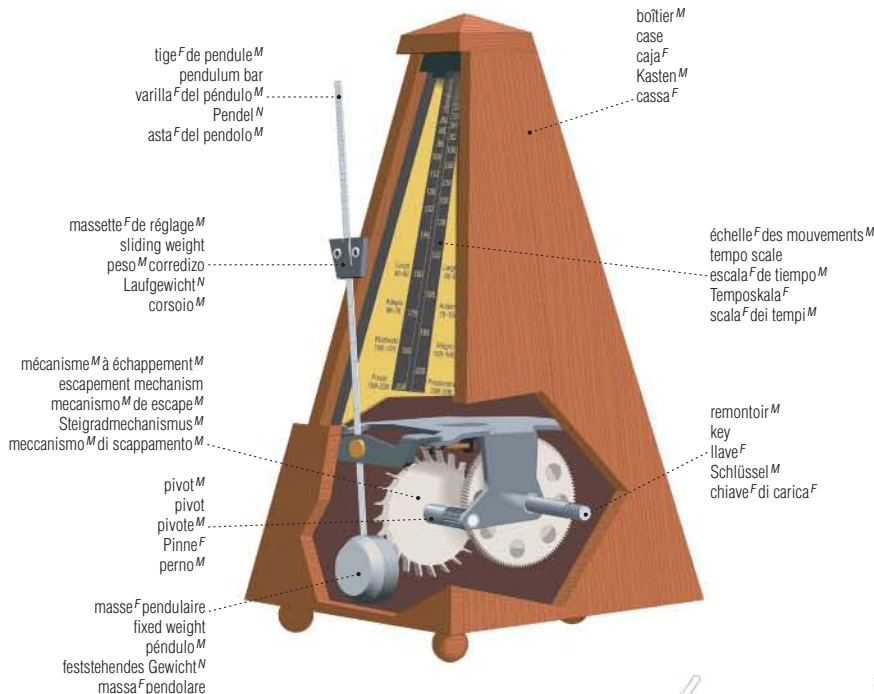

diapason^M
tuning fork
diapason^M
Stimmgabel^F
diapason^M

métronome^M à quartz^M
quartz metronome
metrónomo^M de cuarzo^M
Quarzmeteron^N
metronomo^M al quarzo^M



pupitre^M à musique^F
music stand
atril^M
Notenständer^M
leggio^M da orchestra^F

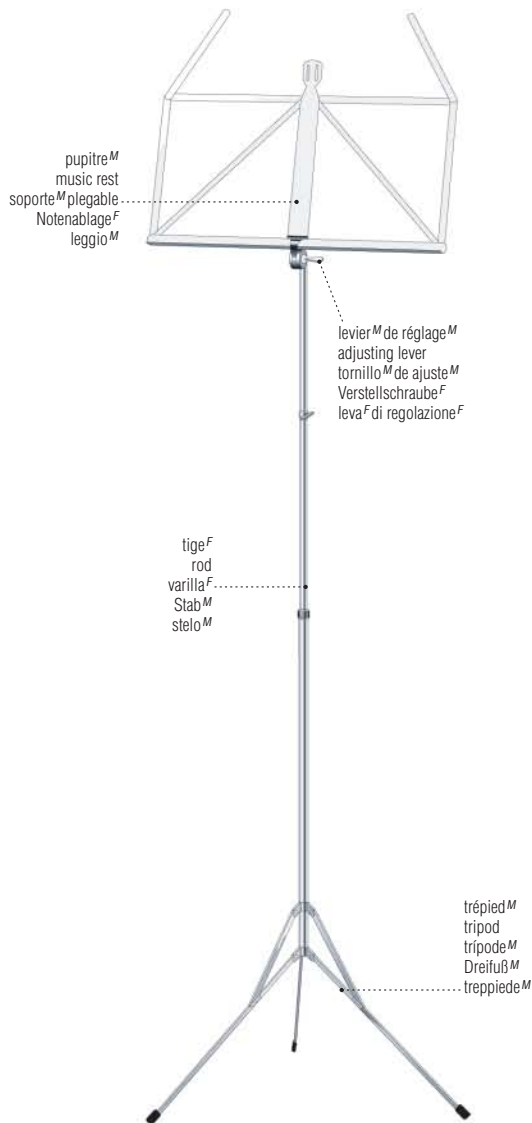

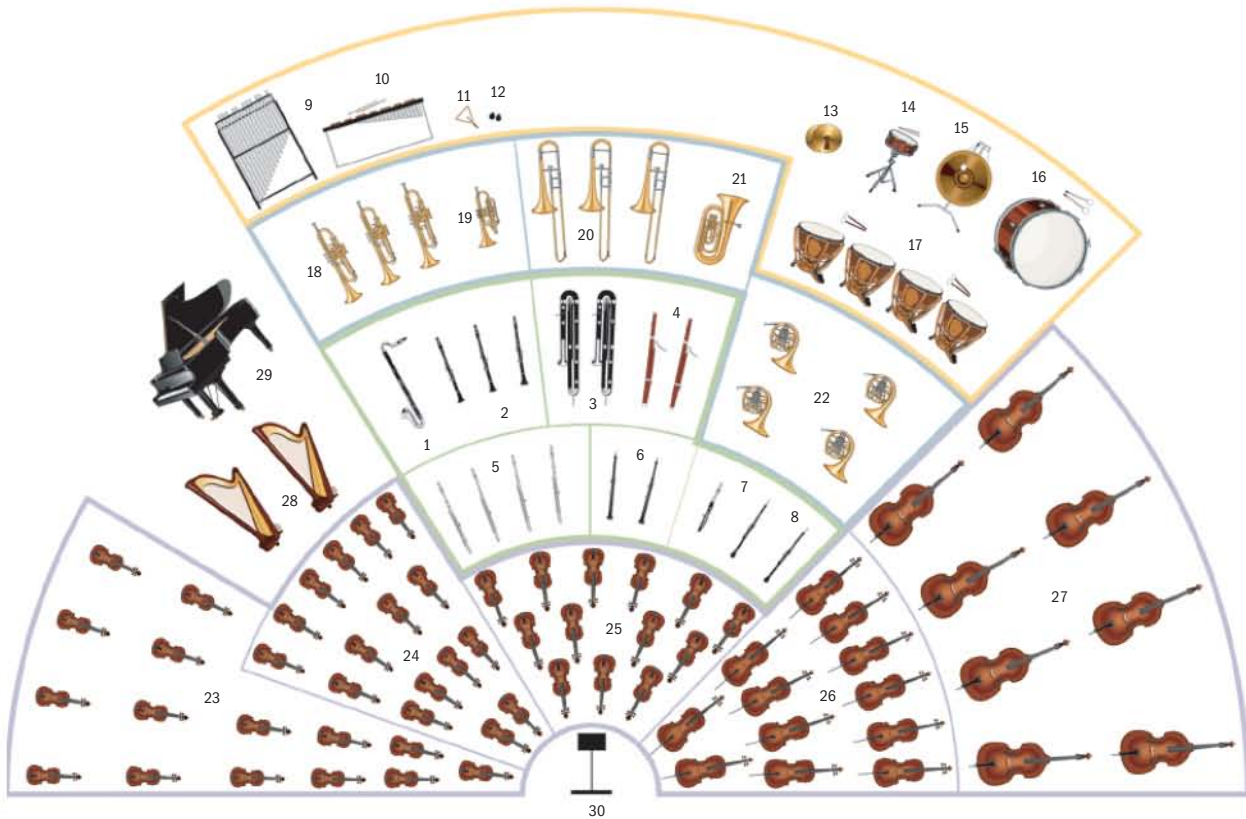

famille^F des bois^M
woodwind family
familia^F de instrumentos^M de madera^F
Familie^F der Holzblasinstrumente^M
famiglia^F dei legni^M

1 clarinette^F basse
bass clarinet
clarineta^M bajo
Bassklarinete^F
clarinetto^M basso

2 clarinettes^F
clarinets
clarinetes^M
Klarinetten^F
clarinetti^M

3 contrebassons^M
contrabassoons
Kontrafagots^M
Kontrafagotte^N
controfagotti^M

4 bassons^M
bassoons
fagotes^M
Fagotte^N
fagotti^M

5 flûtes^F
flutes
flautas^F traverseras
Querflöten^F
flauti^M

6 hautbois^M
oboes
oboes^M
Oboen^F
oboi^M

7 piccolo^M
piccolo
Pikkoloflöte^F
ottavino^M

8 cors^M anglais
English horns
cornos^M ingleses
Englischhörner^N
corni^M inglesi

instruments^M à percussion^F
percussion instruments
instrumentos^M de percusión^F
Schlaginstrumente^N
strumenti^M a percussione^F

9 carillon^M tubulaire
tubular bells
campanas^F tubulares
Röhrenglocken^F
campane^F tubolari

10 xylophone^M
xylophone
xilófono^M
Xylophon^N
xilofono^M

11 triangle^M
triangle
triángulo^M
Triangel^M
triangolo^M

12 castagnettes^F
castanets
castañuelas^F
Kastagnetten^F
nacchere^F

13 cymbales^F
cymbals
platillos^M
Becken^N
piatti^M

14 caisse^F claire
snare drum
caja^F clara
kleine Trommel^F
cassa^F chiara

15 gong^M
gong
gong^M
Gong^M
gong^M

16 grosse caisse^F
bass drum
bombo^M
Basstrommel^F
grancassa^F

17 timbales^F
timpani
timbales^M
Pauken^F
timpani^M

28 harpes^F
harps
arpas^F
Harfen^F
arpe^F

famille^F des cuivres^M
brass family
familia^F de los metales^M
Familie^F der Blechbläser^M
famiglia^F degli ottoni^M

18 trompettes^F
trumpets
trompetas^F
Trompeten^F
trombe^F

19 cornet^M à pistons^M
cornet
cornétin^M
Kornett^M
cornetta^F

20 trombones^M
trombones
trombones^M
Posaunen^F
tromboni^M

21 tuba^M
tuba
tuba^F
Tuba^F
tuba^F

22 cors^M d'harmonie^F
French horns
cornos^M franceses/trompas^F
Waldhörner^N
corni^M

29 piano^M
piano
piano^M
Flügel^M
pianoforte^M

famille^F du violon^M
violin family
familia^F de los violines^M
Geigenfamilie^F
famiglia^F degli archi^M

23 premiers violons^M
first violins
primeros violines^M
erste Violinen^F
primi violini^M

24 seconds violons^M
second violins
segundos violines^M
zweite Violinen^F
secondi violini^M

25 altos^M
violas
violas^F
Bratschen^F
viola^F

26 violoncelles^M
cellos
violoncelos^M
Celli^N
violoncelli^M

27 contrebasses^F
double basses
contrabajos^M
Kontrabasse^M
contrabbassi^M

30 pupitre^M du chef^M d'orchestre^M
conductor's podium
estrado^M del director^M
Dirigentenpult^N
podio^M del direttore^M d'orchestra^M

exemples^M de groupes^M instrumentaux

examples of instrumental groups | ejemplos^M de conjuntos^M instrumentales | Beispiele^M für Instrumentalgruppierungen^F | esempi^M di gruppi^M strumentali

duo^M
duo
duo^M
Duo^N
duo^M



trio^M
trio
trio^M
Trio^N
trio^M



quatuor^M
quartet
cuarteto^M
Quartett^N
quartetto^M



quintette^M
quintet
quinteto^M
Quintett^N
quintetto^M



sextuor^M
sextet
sexteto^M
Sextett^N
sestetto^M



formation^F de jazz^M
jazz band
banda^F de jazz^M
Jazzband^F
jazz-band^F



archet^M
bow
arco^M
Bogen^M
archetto^M

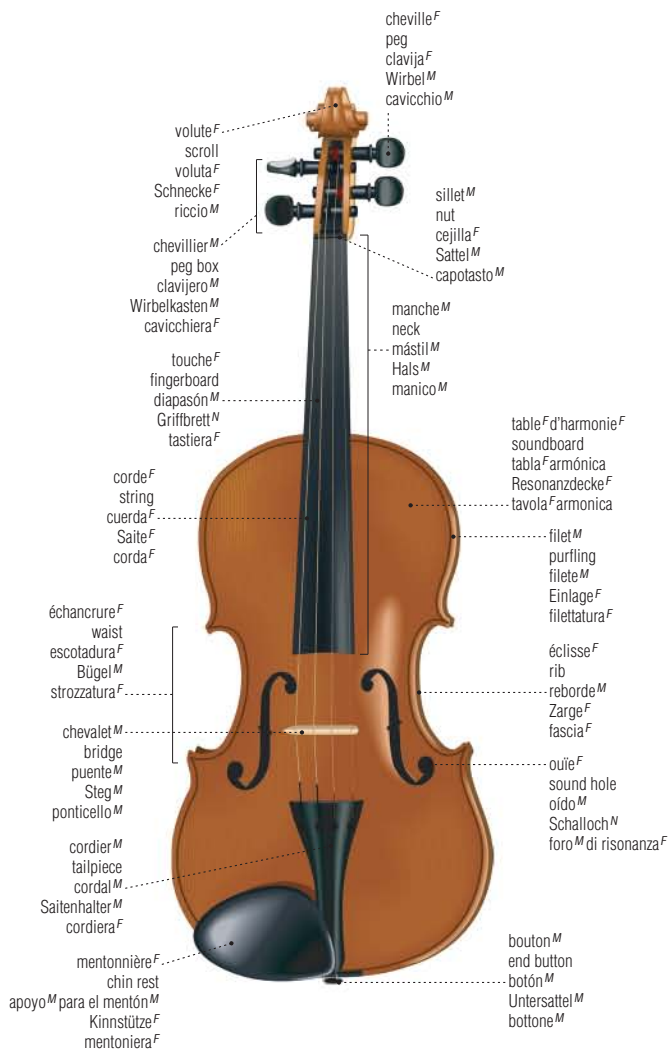
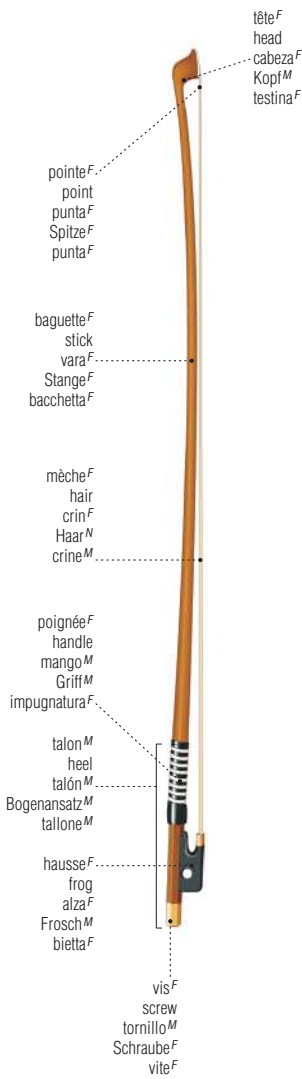

violon^M
violin
violín^M
Violine^F
violino^M



famille^F du violon^M violin family
familia^F de los violines^M Violinfamilie^F
famiglia^F degli archi^M

instruments^M à cordes^F

harpe^F
harp^F
arpa^F
Harfe^F
arpa^F

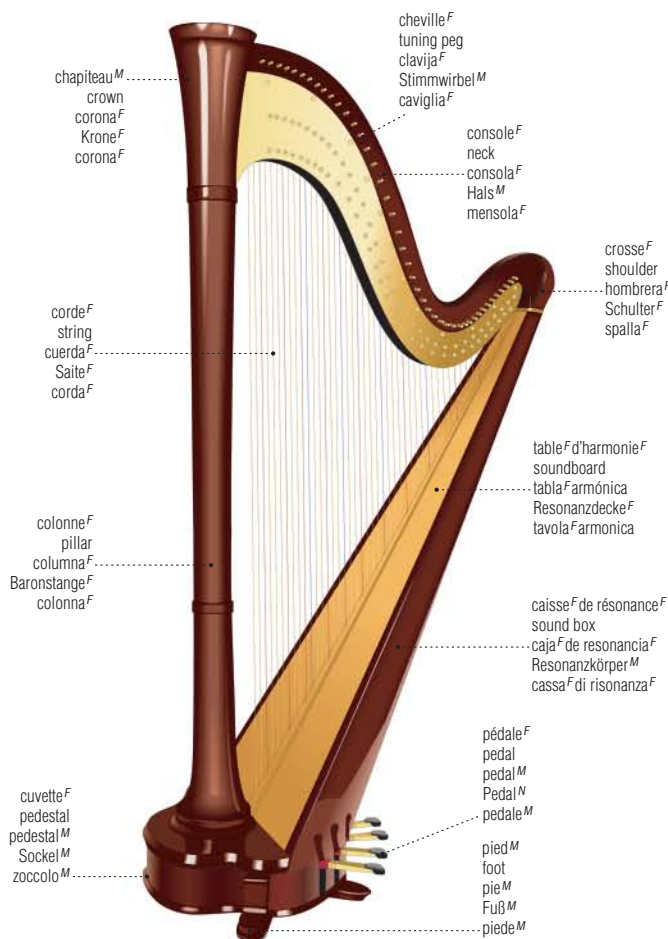

ARTS ET ARCHITECTURE

guitare^F acoustique
acoustic guitar
guitarra^F clásica
akustische Gitarre^F
chitarra^F acustica

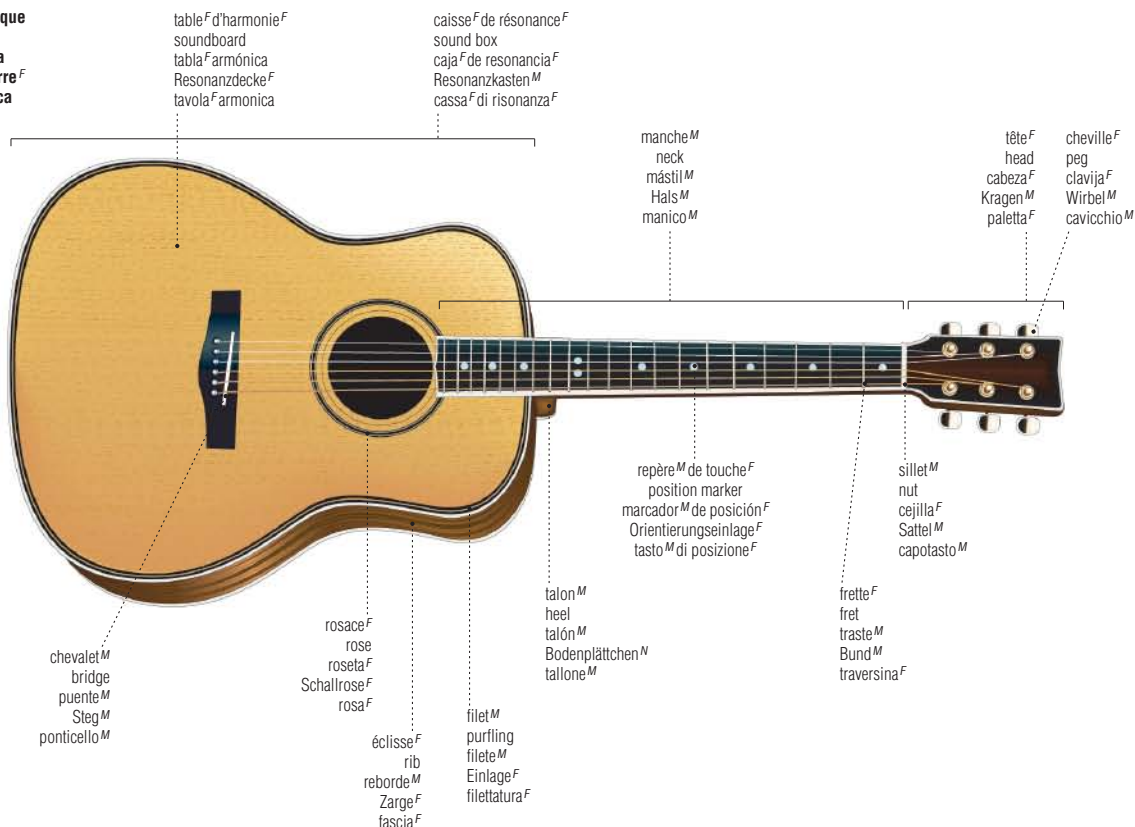

mécanique^F du piano^M droit
upright piano action
mecanismo^M del piano^M vertical
Klaviermechanik^F
meccanica^F del pianoforte^M verticale

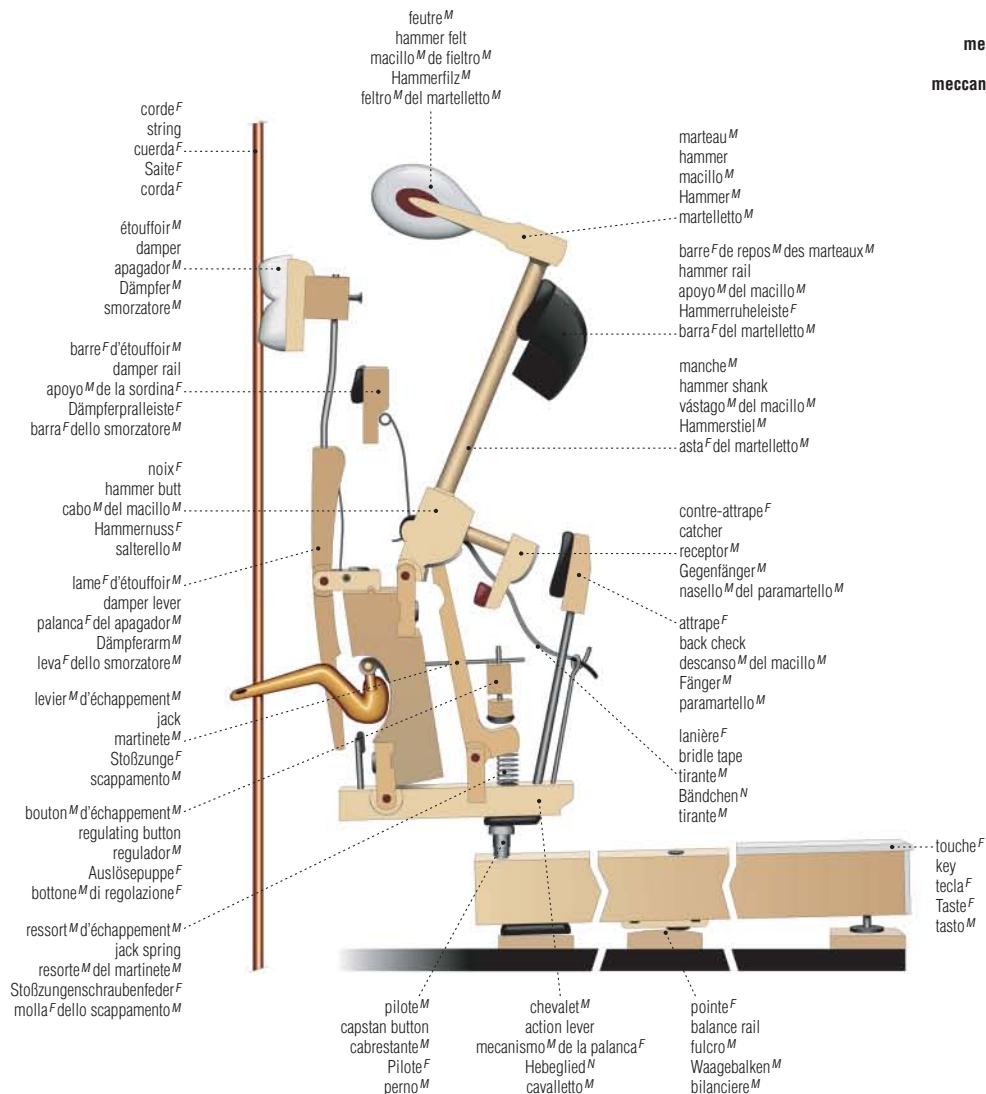

exemples^M d'instruments^M à clavier^M
examples of keyboard instruments
ejemplos^M de instrumentos^M de teclado^M
Beispiele^N für Tasteninstrumente^N
esempi^M di strumenti^M a tastiera^F



piano^M à queue^F de concert^M
concert grand
piano^M de cola^F de concierto^M
Konzertflügel^M
pianoforte^M a coda^F da concerto^M



piano^M quart-de-queue^M
baby grand
piano^M quart de cola^M
Kleinflügel^M
pianoforte^M a un quarto^M di coda^F



piano^M demi-queue^M
boudoir grand
piano^M de media cola^F
Salonflügel^M
pianoforte^M a mezza coda^F



clavecin^M
harpsichord
clavecín^M
Cembalo^N
clavicembalo^M

instruments^M à clavier^M

orgue^M
organ
órgano^M
Orgel^F
organo^M

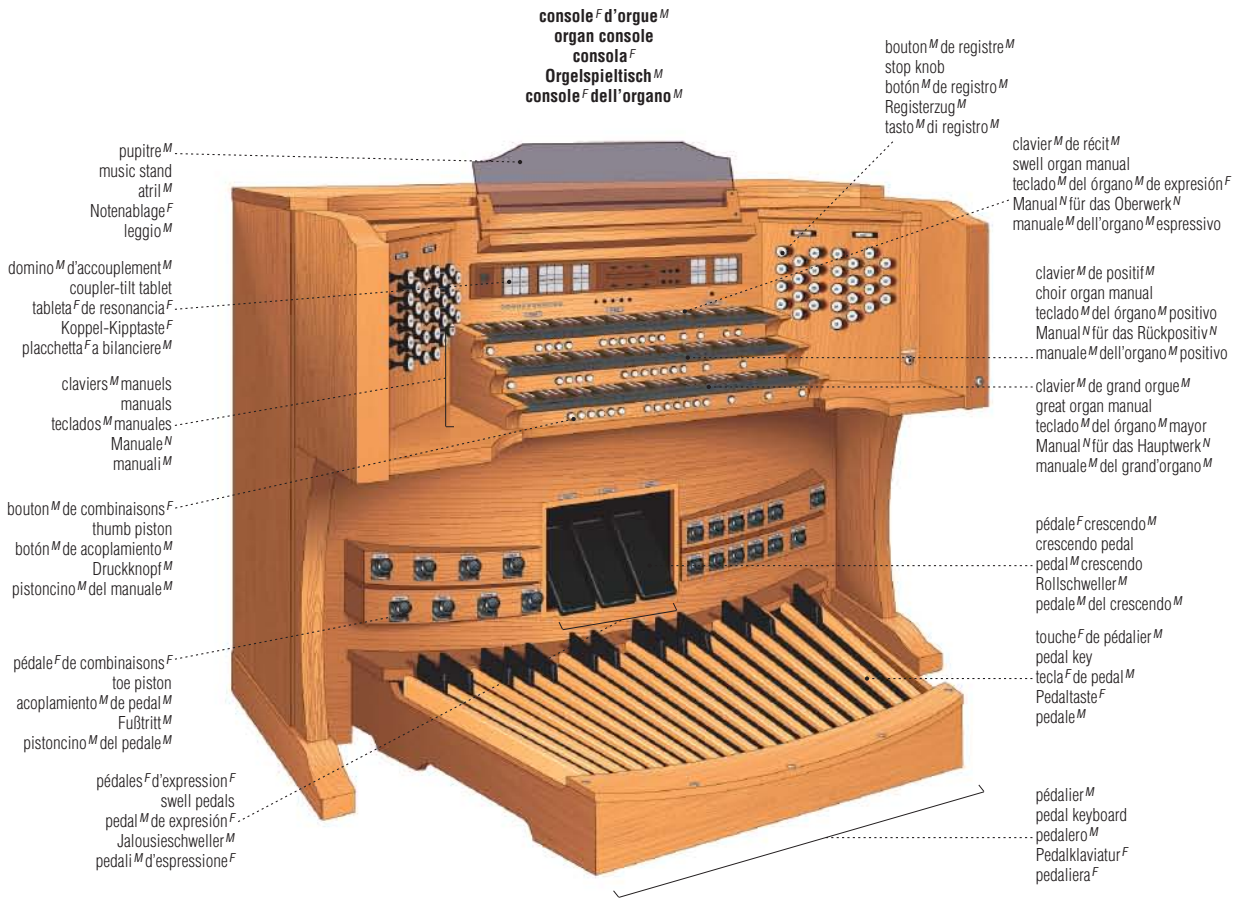

tuyau^M à anche^F
reed pipe
tubo^M de lengüeta^F
Zungenpfeife^F
canna^F ad ancia^F

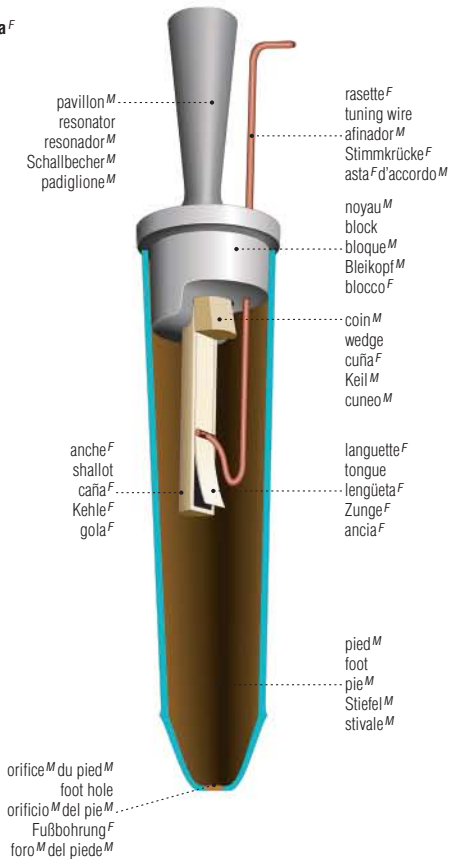

tuyau^M à bouche^F
flue pipe
tubo^M de embocadura^F
Lippenpfeife^F
canna^F ad anima^F

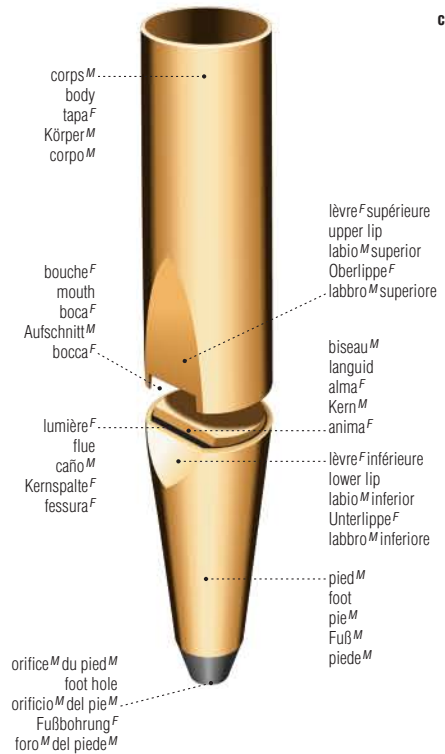

mécanisme^M de l'orgue^M
mechanism of the organ
mecanismo^M del órgano^M
Orgelmechanik^F
meccanismo^M dell'organo^M

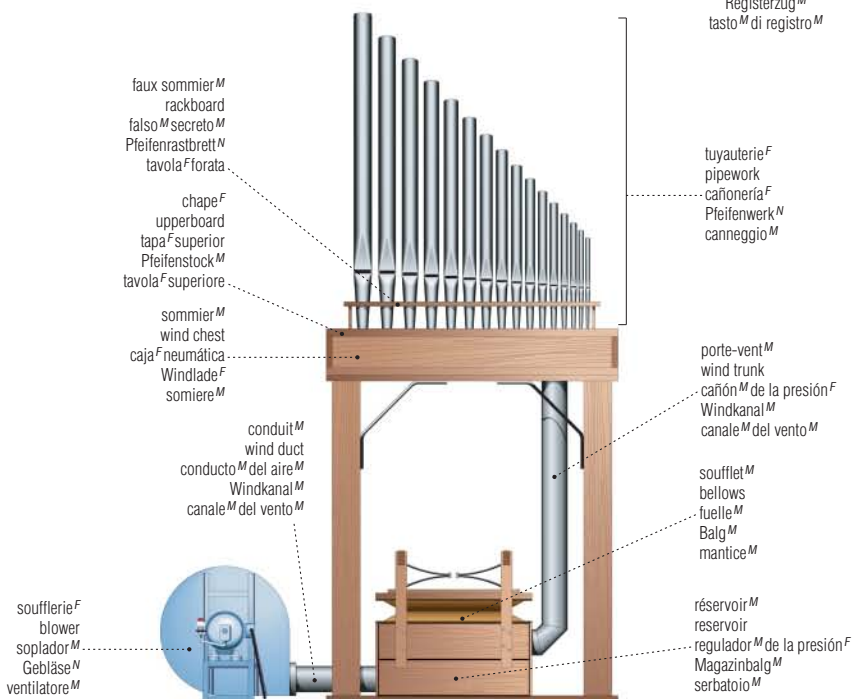
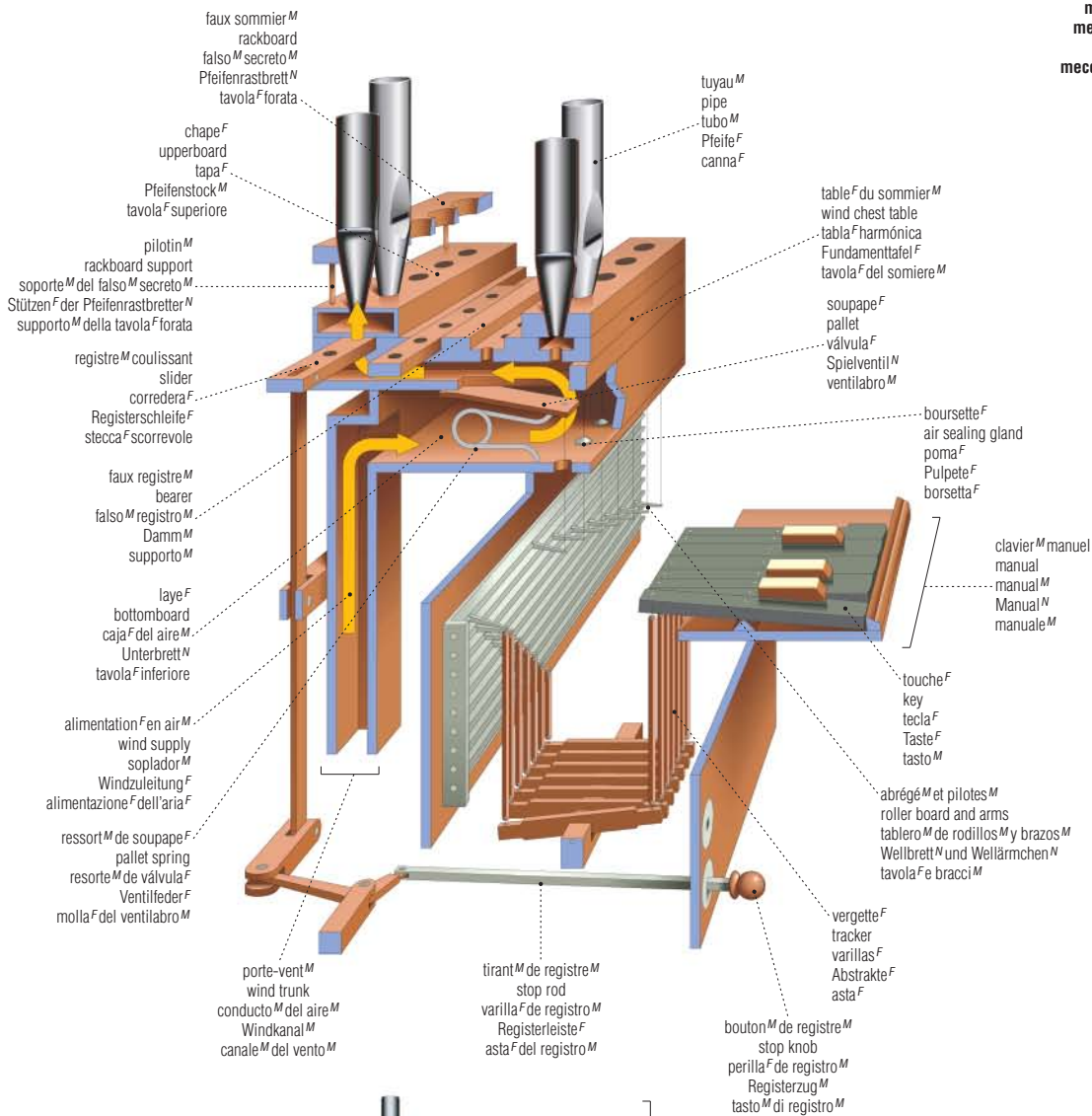

production^F du son^M
production of sound
producción^F del sonido^M
Tonerzeugung^F
produzione^F del suono^M

instruments^M à vent^M

wind instruments | instrumentos^M de viento^M | Blasinstrumente^N | strumenti^M a fiato^M



trompette^F
trumpet^F
trompeta^F
Trompete^F
tromba^F

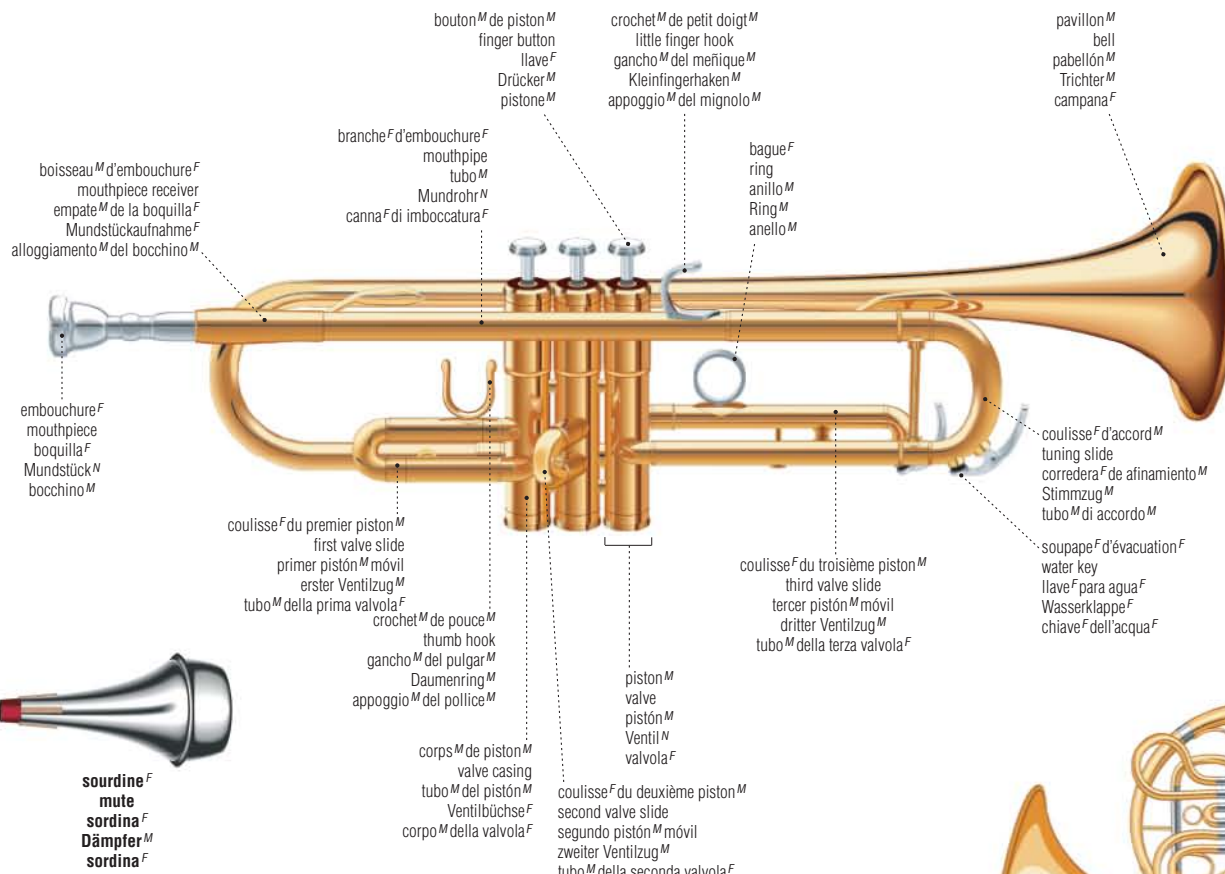

sourdine^F
mute
sordina^F
Dämpfer^M
sordina^F

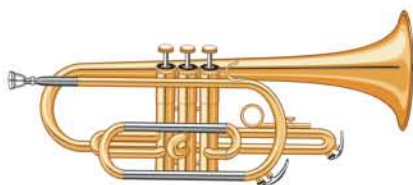

cornet^M à pistons^M
cornet
cornetín^M
Kornett^N
cornetta^F



clairon^M
bugle
clarin^M
Bügelhorn^N
tromba^F militaire

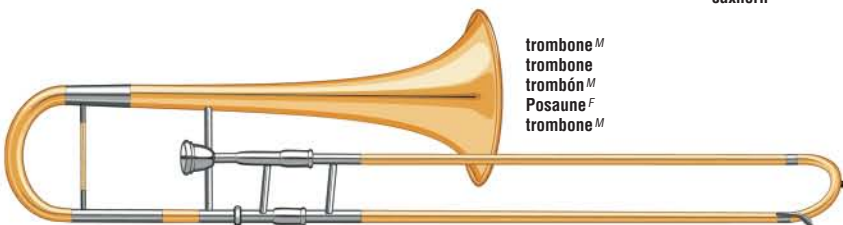

trombone^M
trombone
trombón^M
Posaune^F
trombone^M



saxhorn^M
saxhorn
bombardino^M
Saxhorn^N
saxhorn^M



cor^M d'harmonie^F
French horn
corno^M francés/trompa^F
Waldhorn^N
corno^M



tuba^M
tuba
tuba^F
Tuba^F
tuba^F

grelots^M
sleigh bells
cascabeles^M
Schellen^F
sonagli^M



clochettes^F
set of bells
campanillas^F
Glockenband^N
campanelle^F



sistre^M
sistrum
sistro^M
Sistrum^N
sistro^M



castagnettes^F
castanets
castañuelas^F
Kastagnetten^F
nacchere^F



cymbales^F
cymbals
platillos^M
Becken^N
piatti^M



tambour^M de basque^M
tambourine
pandereta^F
Tamburin^N
tamburello^M



peau^F
head
parche^M
Fell^N
membrana^F

cymbalette^F
jingle
cascabel^M
Schelle^F
sonagli^M

triangle^M
triangle
triángulo^M
Triangel^M
triangolo^M



battant^M
metal rod
varilla^F de acero^M
Stahlstab^M
bacchetta^F di metallo^M

bongo^M
bongos
bongos^M
Bongos^N
bongos^M



balai^M métallique
wire brush
escobilla^F metálica
Jazzbesen^M
spazzola^F metallica

gong^M
gong
gong^M
Gong^M
gong^M



xylophone^M
xylophone
xilófono^M
Xylophon^N
xilofono^M



carillon^M tubulaire
tubular bells
campanas^F tubulares
Röhrenglocken^F
campane^F tubolari

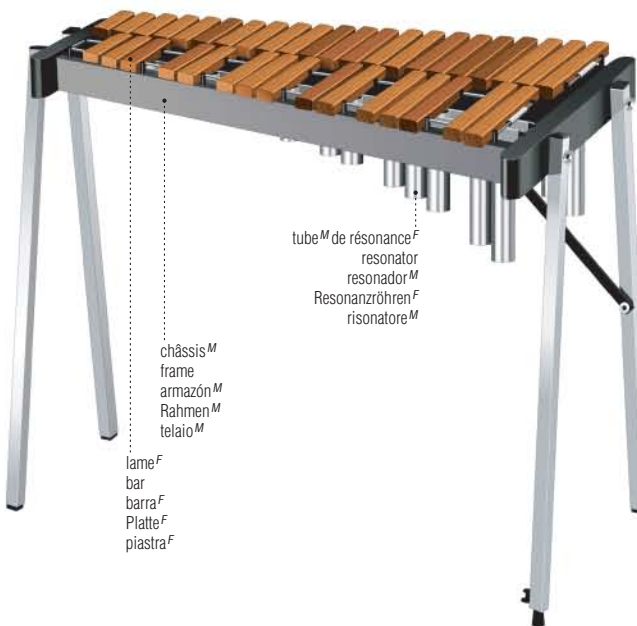

tube^M de résonance^F
resonator
resonador^M
Resonanzröhren^F
risonatore^M

châssis^M
frame
armazón^M
Rahmen^M
telaio^M

lame^F
bar
barra^F
Platte^F
piastra^F



baguettes^F
sticks
baquetas^F
Stöcke^M
bacchette^F



mailloches^F
mallets
maza^F
Schlägel^M
mazze^F

instruments^M électroniques

electronic instruments | instrumentos^M electrónicos | elektronische Instrumente^M | strumenti^M elettronici

séquenceur^M
sequencer
secuenciador^M
Sequencer^M
sequencer^M



échantillonneur^M
sampler
muestrador^M
Sampler^M
campionatore^M



expandeur^M
expander
amplificador^M
Expander^M
expander^M

prise^F casque^M
headphone jack
toma^F para auriculares^M
Kopfhöreranschlussbuchse^F
presa^F per cuffia^F

affichage^M des fonctions^F
function display
display^M de las funciones^F
Funktionsdisplay^N
display^M delle funzioni^F

lecteur^M de disquette^F
disk drive
lector^M de CD^M
Diskettenlaufwerk^N
unità^F a disco^M



synthétiseur^M
synthesizer
sintetizador^M
Synthesizer^M
sintetizzatore^M

fonctions^F système^M
system buttons
sistema^M de botones^M
Systemschalter^M
tasti^M di sistema^M

affichage^M des fonctions^F
function display
display^M de funciones^F
Funktionsanzeige^F
display^M delle funzioni^F

sélecteur^M de programme^M
program selector
selector^M de programa^M
Programmwahlschalter^M
selettore^M di programma^M

programmation^F des voix^F
voice edit buttons
botones^M para editar la voz^F
Stimmenwahlschalter^M
tasti^M per l'editing^M del suono^M

contrôle^M du volume^M
volume control
control^M de volumen^M
Lautstärkeregler^M
controllo^M del volume^M



lecteur^M de CD/DVD-ROM^M
CD/DVD-ROM drive
unidad^F CD/DVD-ROM
CD^F/DVD^F-Laufwerk^N
lettore^M CD^M/DVD-ROM^M

contrôle^M du séquenceur^M
sequencer control
control^M de secuencias^F
Sequenzeregler^M
controllo^M del sequencer^M

modulation^F de la hauteur^F et du timbre^M du son^M
pitch and modulation switch
modulación^F del volumen^M y del timbre^M del sonido^M
Tonhöhenregler^M
modulazione^F dell'altezza^F e del timbro^M del suono^M

clavier^M
keyboard
teclado^M
Tastatur^F
tastiera^F

port^M USB
USB port
puerto^M USB
USB-Schnittstelle^F
porta^F USB



câble^M pour interface^F numérique d'instruments^M de musique^F (MIDI)
musical instrument digital interface (MIDI) cable
cable^M de interfaç^F digital para instrumentos^M musicales (MIDI)
Kabel^M der Schnittstelle^F für digitale Musikinstrumente^M (MIDI)
cavo^M di interfaccia^F digitale per strumenti^M musicali (MIDI)

caisse^F de batterie^F électronique
electronic drum pad
batería^F electrónica
elektronisches Schlagpolster^N
batteria^F elettronica



contrôleur^M à vent^M de synthétiseur^M
wind synthesizer controller
controlador^M de viento^M del sintetizador^M
Blasynthesizer^M
sintetizzatore^M a fiato^M

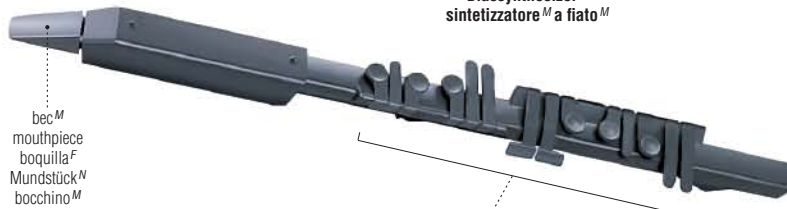

bec^M
mouthpiece
boquilla^F
Mundstück^N
bocchino^M

clés^F
keys
teclas^F
Tasten^F
chiavi^F

pupitre^M
music stand
atril^M
Notenablage^F
leggio^M

sélecteur^M de rythme^M
rhythm selector
selector^M del ritmo^M
Rhythmuswahlschalter^M
selettore^M del ritmo^M

piano^M électronique
electronic piano
piano^M electrónico
elektronisches Piano^N
piano^M elettronico

réglage^M du volume^M
volume control
control^M de volumen^M
Lautstärkeregler^M
controllo^M del volume^M

réglage^M de tempo^M
tempo control
control^M del tempo^M
Temporegler^M
controllo^M del tempo^M

interrupteur^M d'alimentation^F
power switch
interruptor^M
Netzschalter^M
interruttore^M

prise^F casque^M
headphone jack
toma^F para auriculares^M
Kopfhöreranschlussbuchse^F
presa^F per cuffia^F

sélecteur^M de voix^F
voice selector
selector^M de la voz^F
Stimmenwahlschalter^M
selettore^M del timbro^M

pédale^F douce
soft pedal
pedal^M de los bajos^M
Pianopedal^N
pedale^M del piano^M

pédale^F forte
damper pedal
pedal^M fuerte
Fortepedal^N
pedale^M di risonanza^F

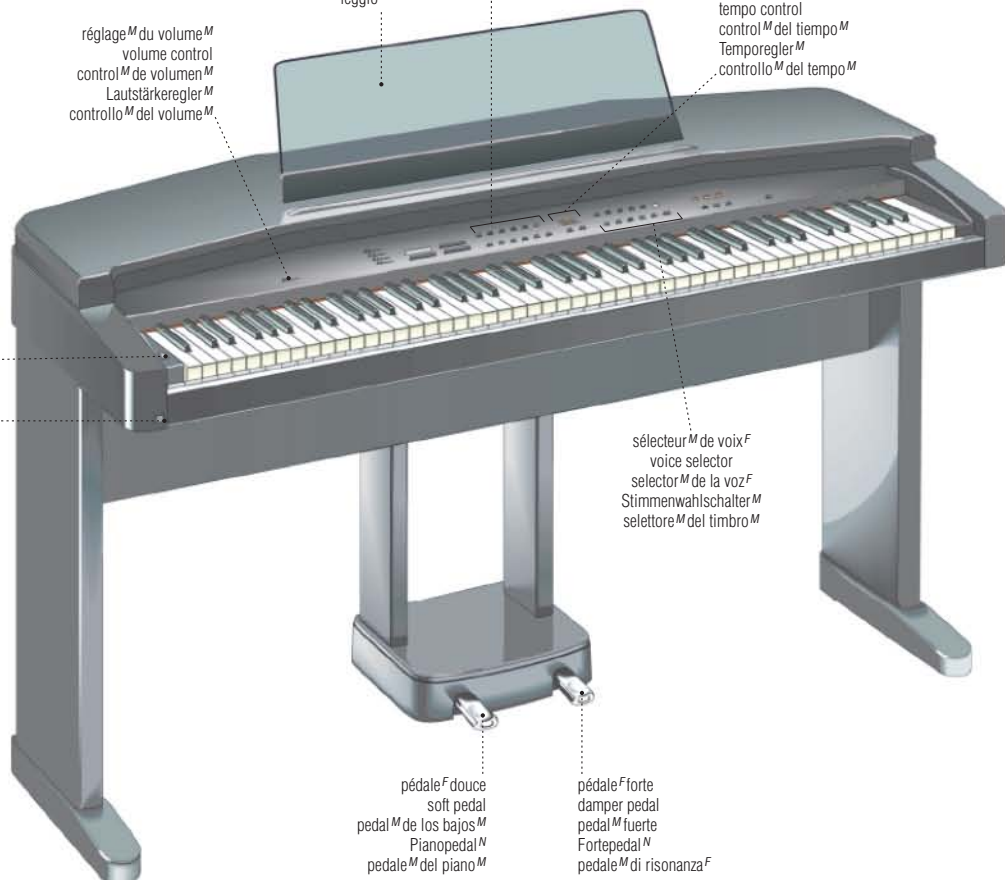

couture^F

sewing | costura^F | Nähen^M | cucito^M

machine^F à coudre sewing machine máquina^F de coser Nähmaschine^F macchina^F da cucire

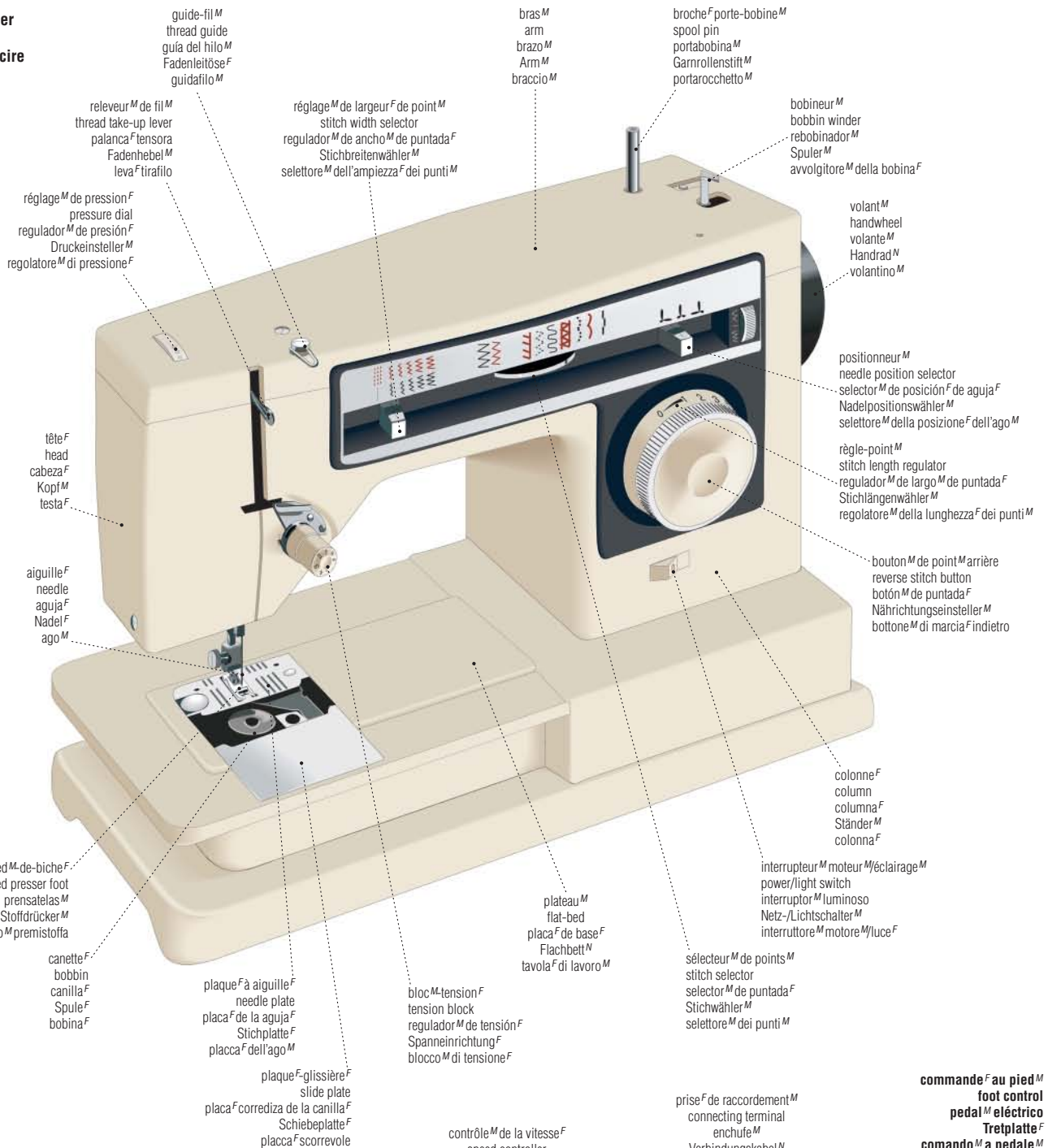

boîte à canette^F bobbin case bobinas^F Spulenkapsel^F capsula^F della bobina^F



canette^F
bobbin
canilla^F
Spule^F
bobina^F



verrou^M
latch lever
lengüeta^F
Kapselfinger^M
leva^F a linguetta^F



crochet^M
hook
portacanilla^M
Greifer^M
crochet^M

contrôle^M de la vitesse^F
pedal^M de velocidad^F
Geschwindigkeitsregelung^F
regolatore^M della velocità^F

prise^F de raccordement^M
connecting terminal
enchufe^M
Verbindungskabel^M
presa^F di connessione^F

commande^F au pied^M
foot control
pedal^M eléctrico
Tretplatte^F
comando^M a pedale^M



bloc^M tension^F
tension block
regulador^M de tensión^F
Spanneinrichtung^F
blocco^M di tensione^F

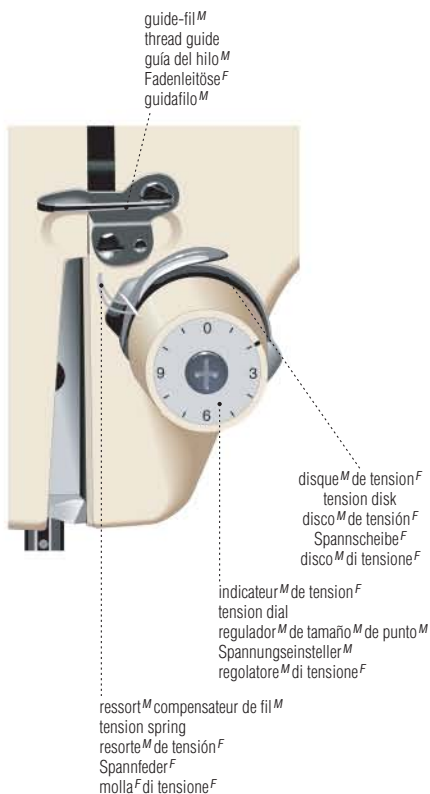

aiguille^F
needle
aguja^F
Nadel^F
ago^M

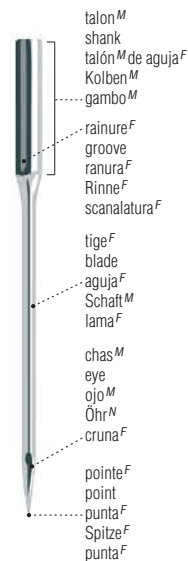

piéd^M presseur
presser foot
presatelas^M
Stoffdrücker^M
piédino^M premistoffa

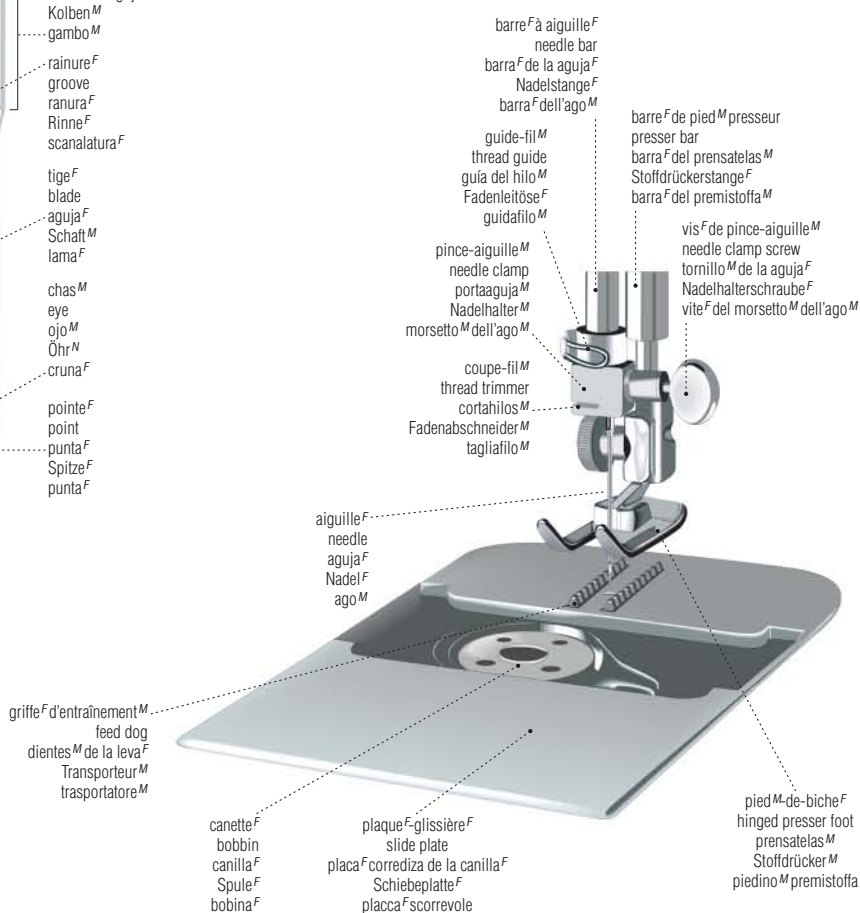

fermeture^F à glissière^F
zipper
cremallera^F
Reißverschluss^M
chiusura^F lampo^F

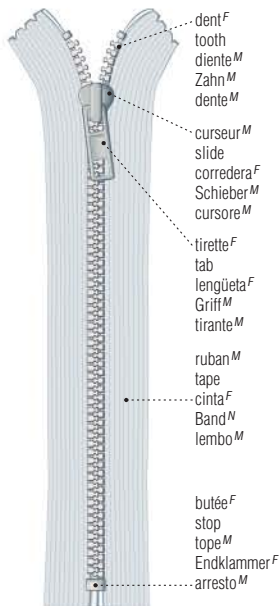

côté^M femelle
socket
hembra^F
Vertiefung^F
femmina^F

côté^M mâle
ball
macho^M
Erhebung^F
maschio^M



attaches^F
fasteners
accesorios^M para cerrar
Verschlüsse^M
chiusure^F

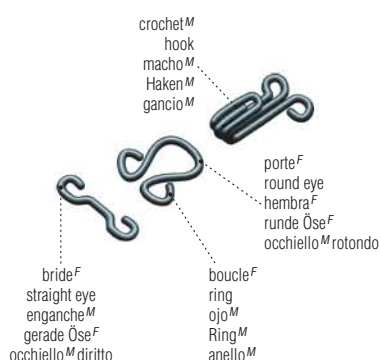

couture^F

accessoires^M
accessories^M
accessorios^M
Zubehör^N
accessori^M

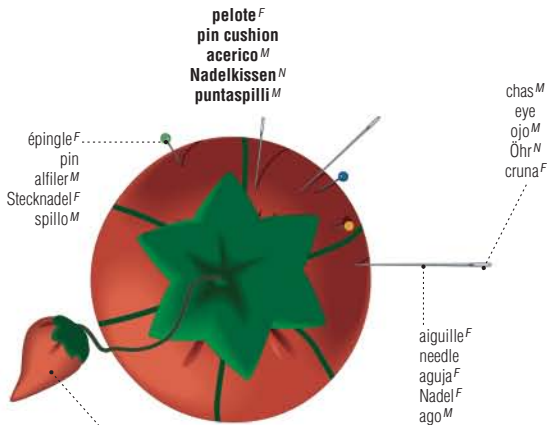

ciseaux^M
scissors
tijeras^F de modista^F
Schere^F
forbici^F

coussinet^M d'éméri^M
emery pack
esmeril^M
Schmirgelsäckchen^N
cuscinetto^M smerigliato



aimant^M
magnet
imán^M
Magnet^M
calamita^F



mannequin^M
dressmaker's model
maniquí^M
Schneiderbüste^F
manichino^M da sarta^F

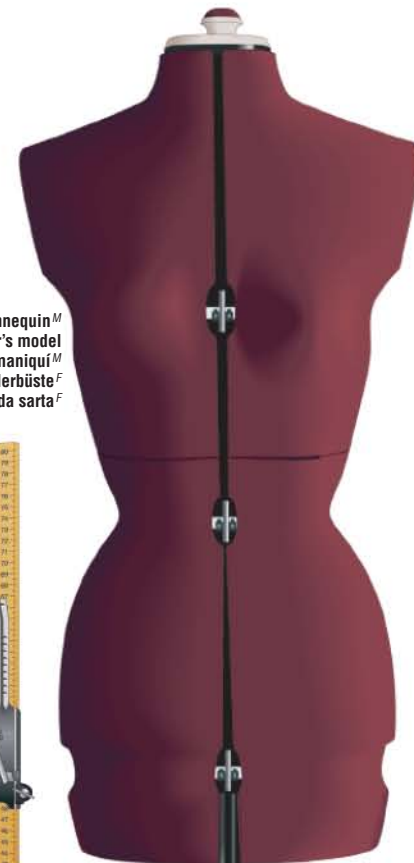

arrondisseur^M
skirt marker
marcador^M del dobladillo^M
Rockabründer^M
marcatore^M per orli^M

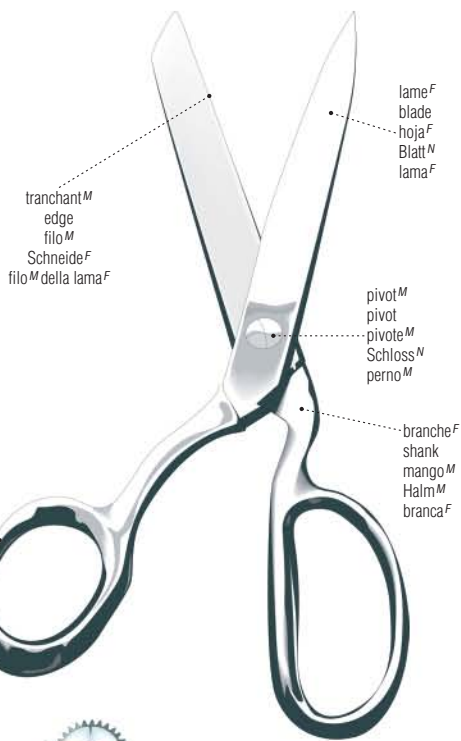
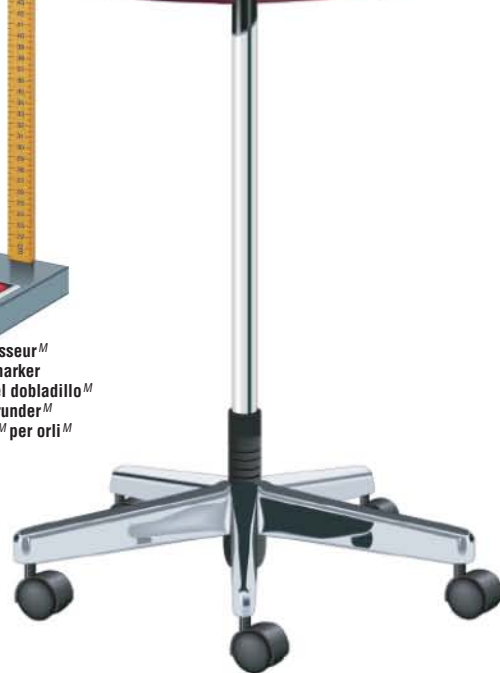

ciseaux^M à denteler
pinking shears
tijeras^F para rematar
Zickzackschere^F
forbici^F per dentellare



mètre^M à ruban^M
tape measure
cinta^F métrica
Maßband^N
metro^M a nastro^M



règle^F de couture^F
seam gauge
regla^F
Saummaß^N
misuratore^M di cucitura^F



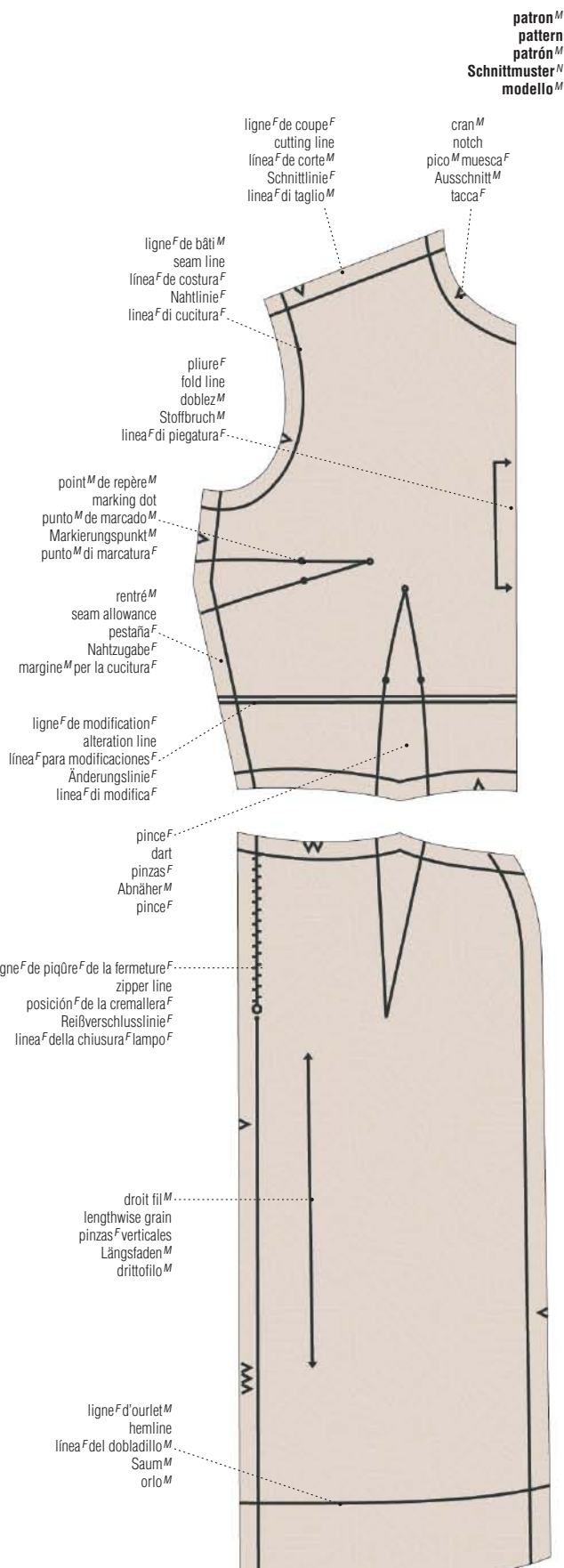
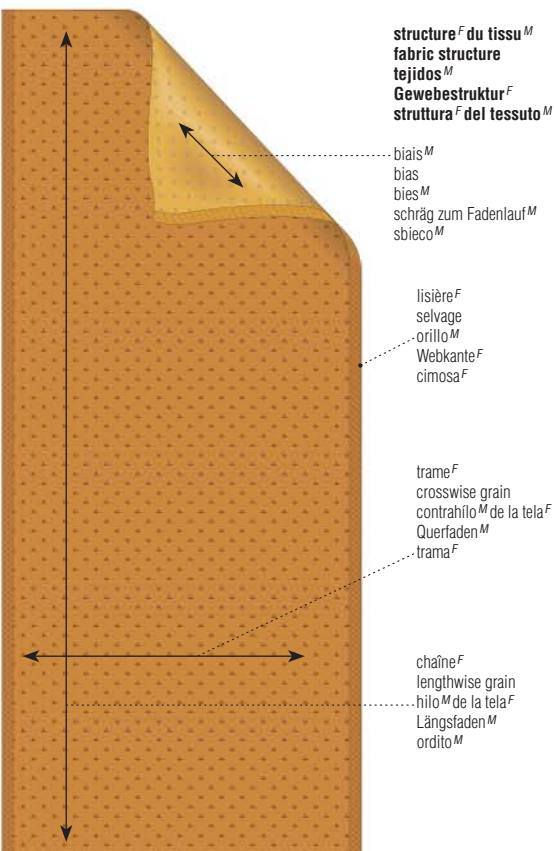
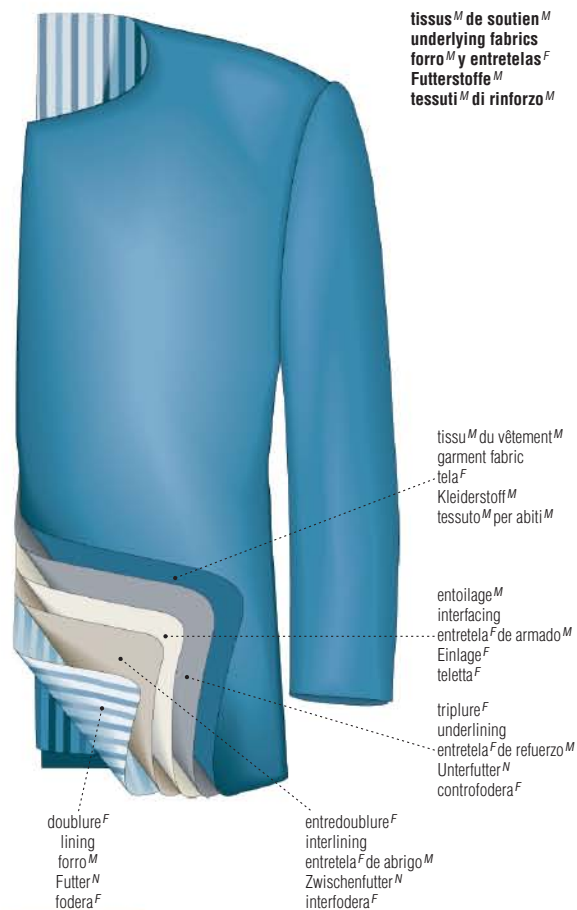

machine^F à tricoter

knitting machine | máquina^F tricotar | Strickmaschine^F | macchina^F da maglieria^F

fonture^F et chariots^M
needle bed and carriages
máquinas^F de tejer
Nadelbett^M und Schlitten^M
frontura^F e carrelli^M

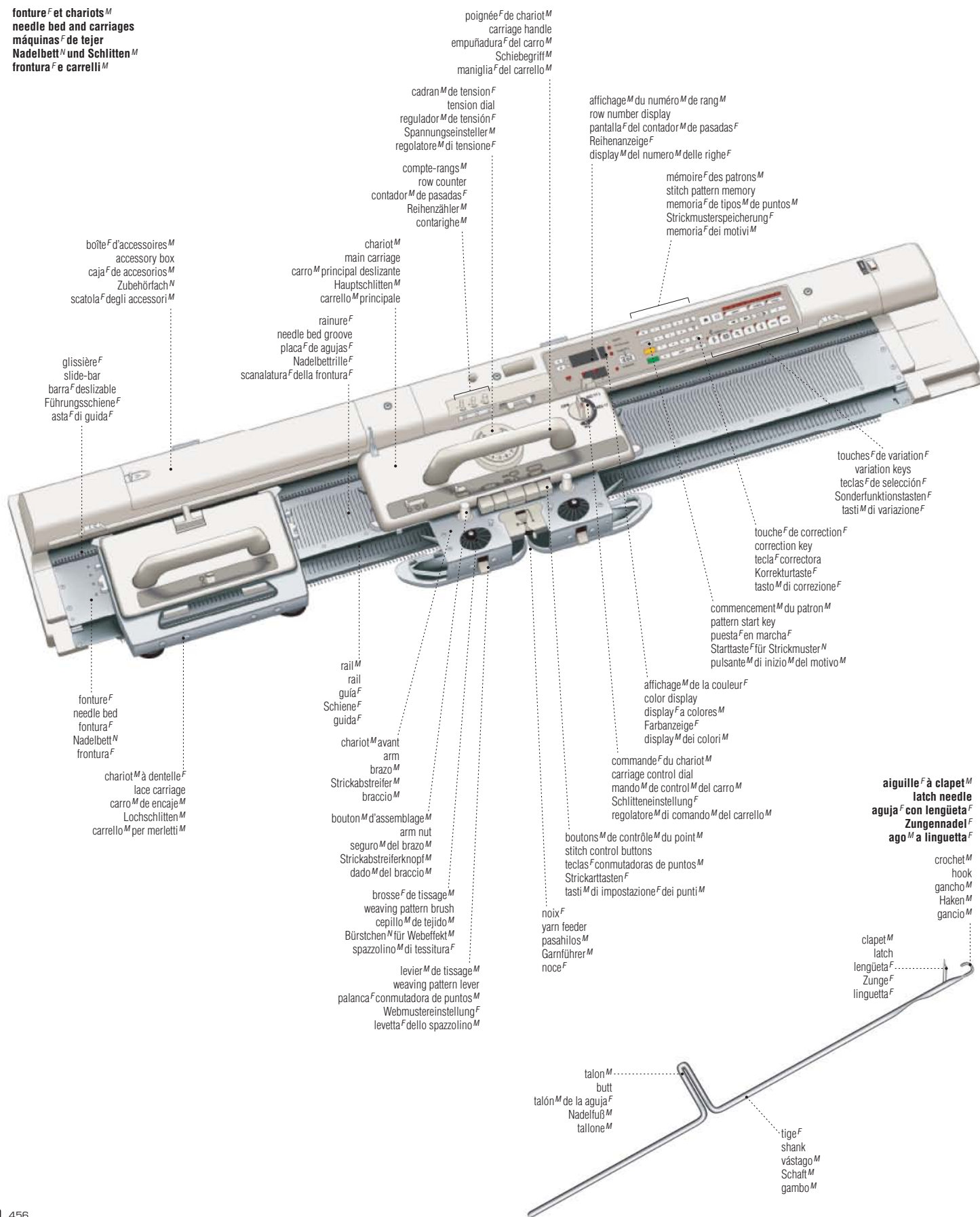

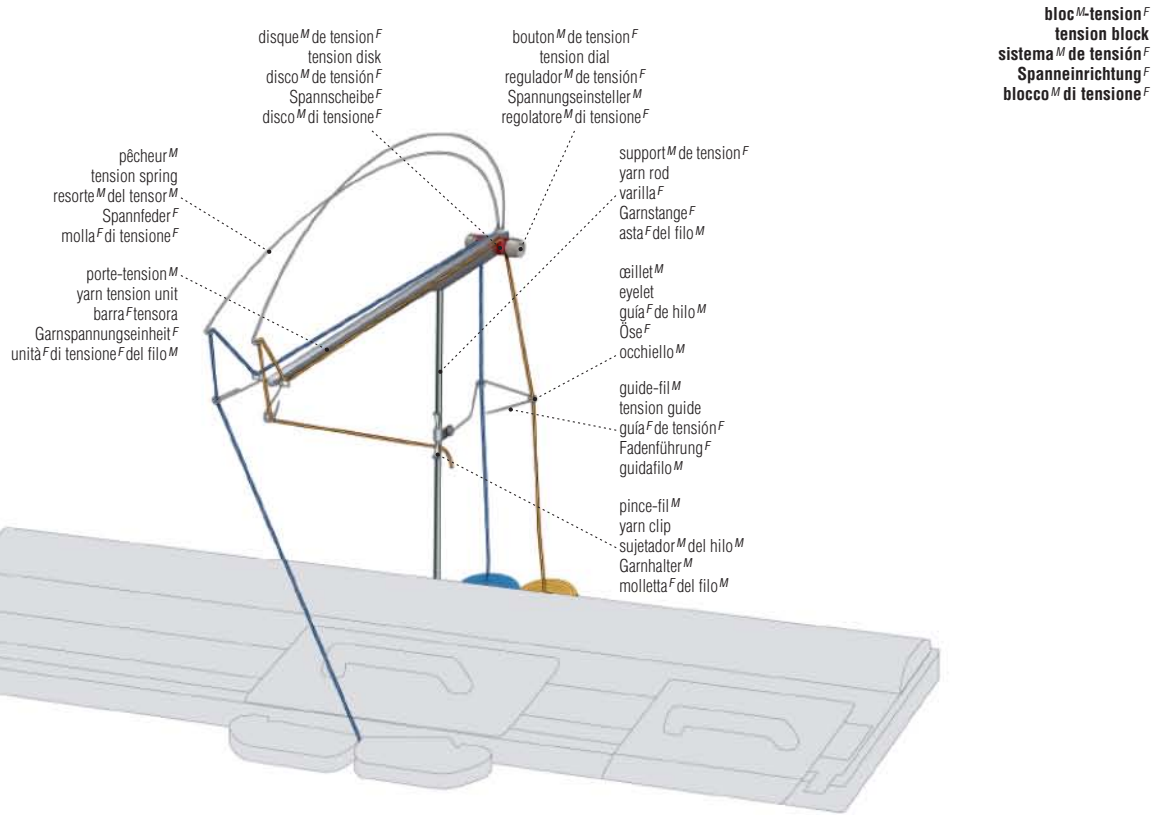

tricot^M

knitting | tejido^M de punto^M | Stricken^N | lavoro^M a maglia^F

ARTS ET ARCHITECTURE

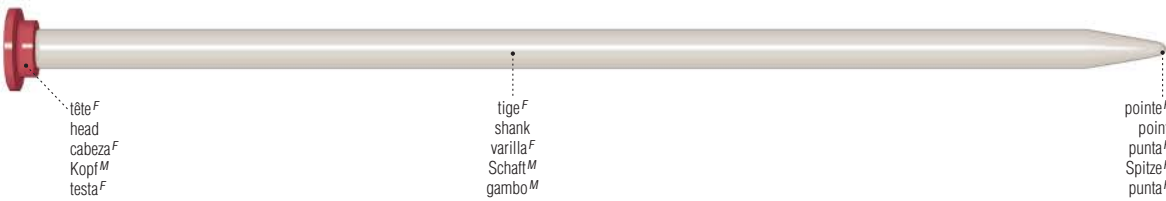

aiguille^F à tricoter
knitting needle
aguja^F de punto^M
Stricknadel^F
ferro^M da maglia^F



aiguille^F circulaire
circular needle
aguja^F circular
Rundstricknadel^F
ferro^M circolare



mailles^F de montage^M
cast-on stitches
puntos^M de montado^M
Maschenanschlag^M
punti^M avviati

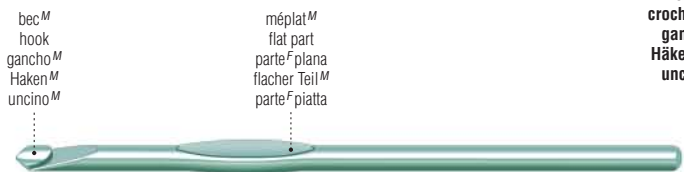

crochet^M
crochet hook
ganchillo^M
Häkelnadel^F
uncinetto^M

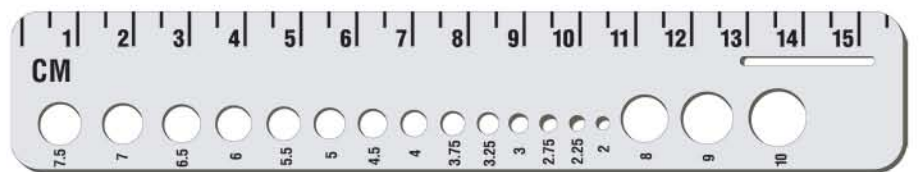

jauge^F à aiguilles^F
knitting measure
regla^F para medir puntos^M
Strickmaß^N
misuratore^M per ferri^M

points^M de tricot^M
stitch patterns
tipos^M de punto^M
Strickmuster^N
motivi^M



point^M de riz^M
moss stitch
punto^M de arroz^M
Gerstenkornmuster^N
punto^M riso^M

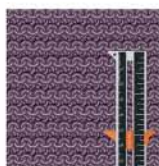

échantillon^M
sample
muestra^F
Maschenprobe^F
campione^M



point^M de côtes^F
rib stitch
punto^M de respiguilla^F
Perlrippen^F
maglia^F a coste^F

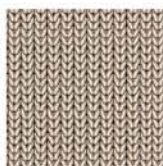

point^M de jersey^M
stocking stitch
punto^M del derecho^M
Glattstrick^M
maglia^F diritta



point^M de damier^M
basket stitch
punto^M de malla^F
Wabenstrick^M
scacchi^M



point^M mousse^F
garter stitch
punto^M del revés^M
Krausstrick^M
maglia^F rovescia



point^M de torsades^F
cable stitch
punto^M de ochos^M
Zopfmuster^N
treccia^F

dentelle^F aux fuseaux^M

bobbin lace | encaje^M de bolillos^M | Klöppelspitze^F | pizzo^M al tombolo^M

carreau^M
pillow
bolillos^M
Klöppelkissen^N
tombolo^M

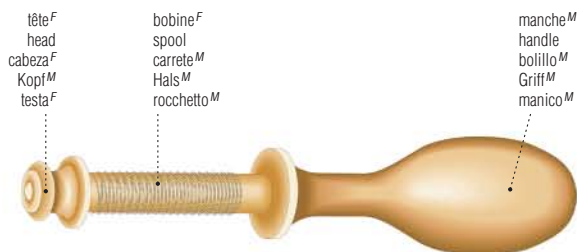
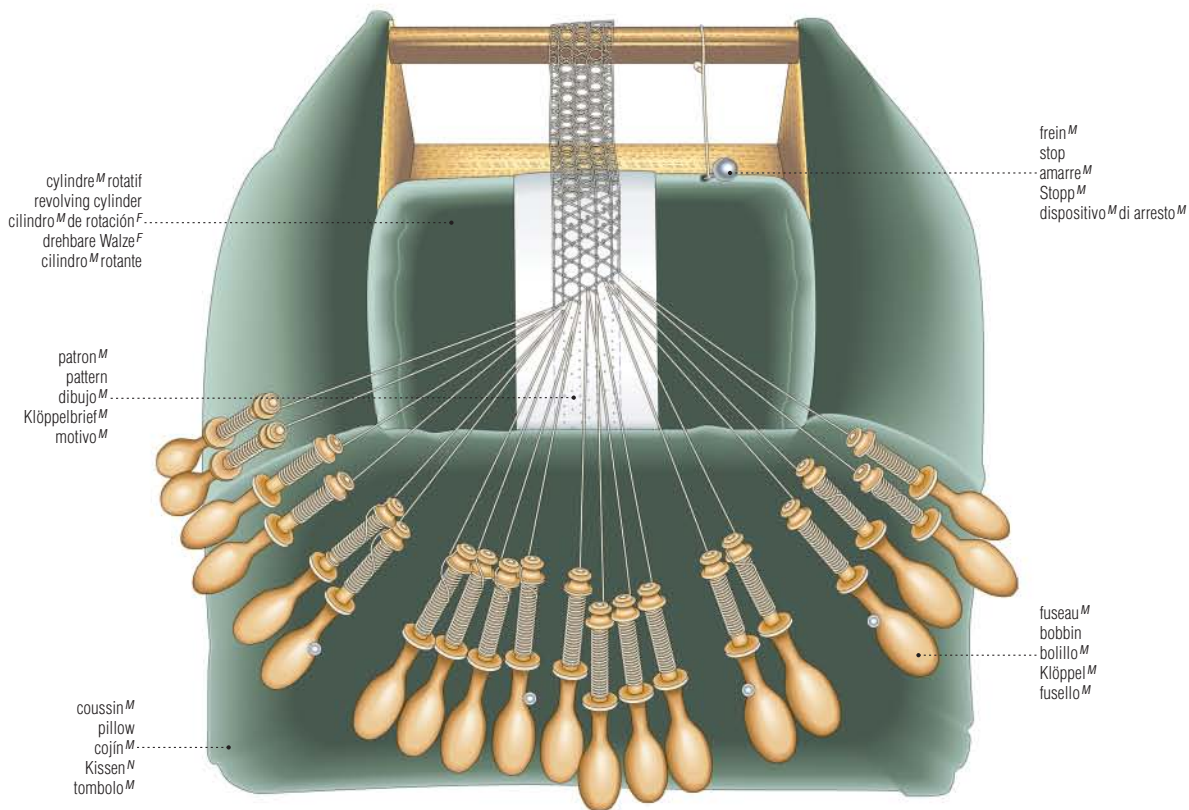

fuseau^M
bobbin
bolillo^M
Klöppel^M
fusello^M



piquoir^M
pricker
punzón^M
Stecher^M
punteruolo^M

tambour^M
hoop
aro^M
runder Stickrahmen^M
telaio^M circolare



métier^M à broder
frame
bastidor^M
Rahmen^M
telaio^M

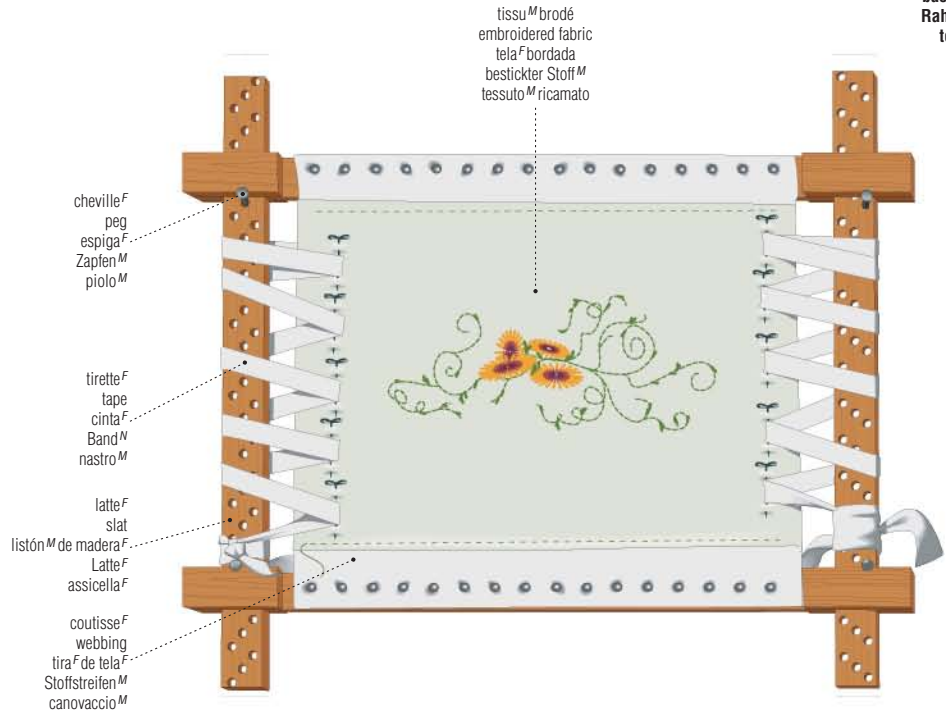

points^M croisés
cross stitches
puntos^M de cruz^F
Kreuzstiche^M
punti^M incrociati

catégories^F de points^M
stitches
tipos^M de puntos^M
Stickstiche^M
punti^M



point^M de chevron^M
chevron stitch
punto^M de cruz^F
Hexenstich^M
punto^M strega^F



point^M de chausson^M
herringbone stitch
punto^M de escapulario^M
Smokstich^M
punto^M gallone^M

points^M bouclés
loop stitches
puntos^M de malla^F
Schlingstiche^M
gruppo^M di punti^M a cappio^M



point^M de chaînette^F
chain stitch
cadeneta^F
Kettenstich^M
punto^M catenella^F



point^M d'épine^F
feather stitch
pata^F de gallo^M
Krähfußstich^M
punto^M spina^F

points^M noués
knot stitches
puntos^M de relleno^M sueltos
Knötchenstiche^M
punti^M annodati

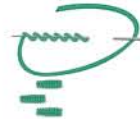

point^M de poste^F
bullion stitch
pespunte^M
Tressenstich^M
punto^M vapore^M



point^M de nœud^M
French knot stitch
punto^M de nudos^M
französischer Knötchenstich^M
punto^M nodi^M

points^M plats
flat stitches
puntos^M de relleno^M
Plattstiche^M
punti^M piatti



point^M d'arête^F
fishbone stitch
punto^M de espiga^F
Zopfstich^M
punto^M spina^F di pesce^M



point^M passé empiétant
long and short stitch
lanzado^M desigual
langer und kurzer Spannstich^M
punto^M piatto intercalato



point^M roumain
Romanian couching stitch
bordado^M plano
rumänischer Überfangstich^M
punto^M rumeno



point^M d'Orient^M
Oriental couching stitch
relleno^M alternado
orientalischer Überfangstich^M
punto^M d'Oriente^M

tissage^M

weaving | tejido^M | Weben^N | tessitura^F

métier^M de basse lisse^F
low warp loom
telar^M de cuatro marcos^M
Flachwebstuhl^M
telaio^M a ordito^M basso



bâti^M
frame
armazón^M
Rahmen^M
incastellatura^F



navette^F
shuttle
lanzadera^F
Webschütz^M
navetta^F

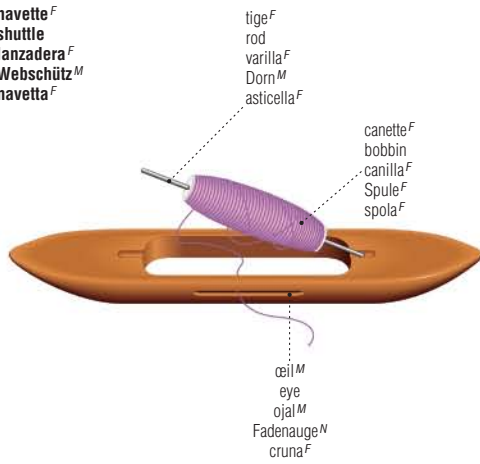

templet^M
temple
templazo^M
Breithalter^M
tempiale^M



passettes^F
reed hooks
ganchos^M peinadores
Blattstecher^M
ganci^M del pettine^M



œil^M
eye
ojal^M
Fadenaug^N
occhello^M



réglette^F
flat shuttle
lanzadera^F plana
Webnadel^F
navetta^F plana

lisses^F
heddles
lizados^M
Litzen^F
licci^M

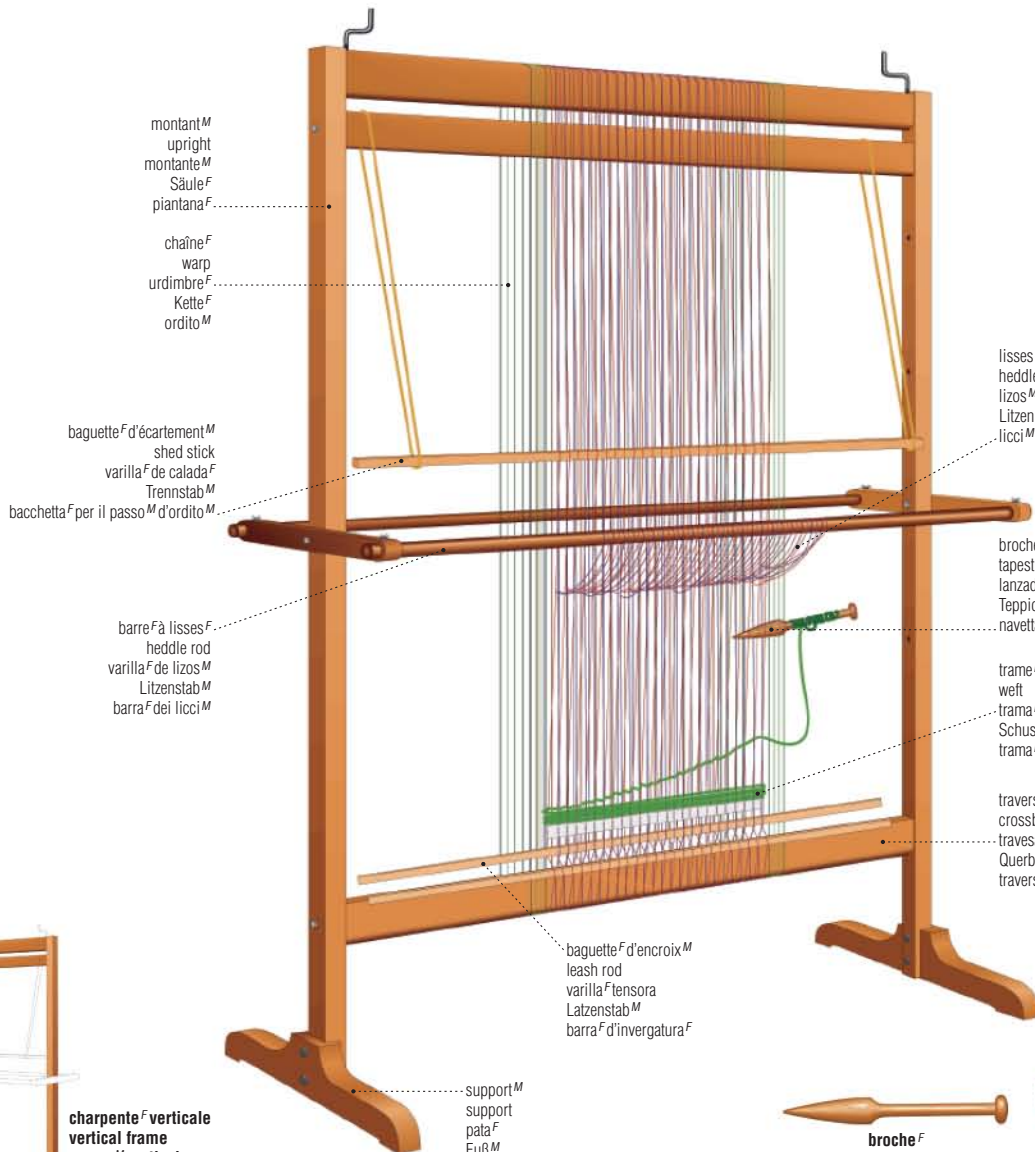

métier^M de haute lisse^F
high warp loom
telar^M de tapicería^F
Hochwebstuhl^M
telaio^M a ordito^M alto



charpente^F verticale
vertical frame
marco^M vertical
senkrechter Rahmen^M
telaio^M verticale



broche^F
tapestry bobbin
lanzadera^F
Teppichschiffchen^N
navetta^F per arazzi^M



peigne^M
comb
peine^M de tapicería^F
Kamm^M
pettine^M

accessoires^M
accessories^M
accessorios^M
Zubehör^N
accessori^M

canetière^F
bobbin winder
devanador^M de bobinas^F
Handspulgerät^N
roccatrice^F

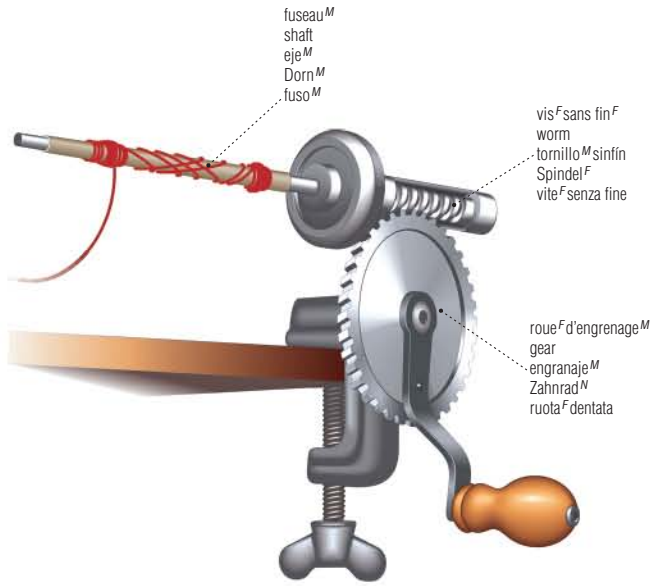

dévidoir^M
swift
devanadera^F
Schirmwinde^F
aspo^M

bobinoir^M
ball winder
devanador^M
elektrisches Spulgerät^N
aggomitolatore^M

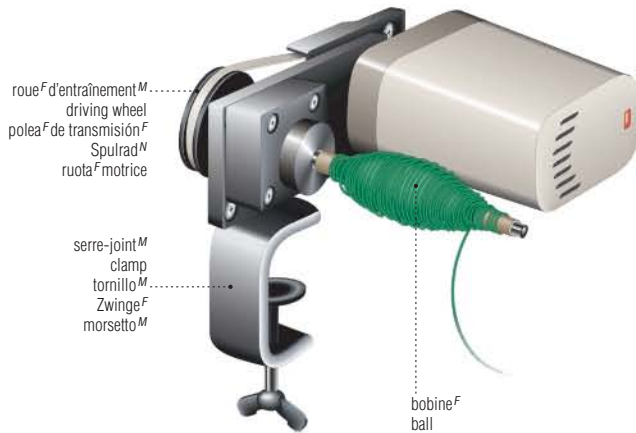

cantré^M
spool rack
portabobinas^M
Spulengestell^N
rastrelliera^F dei rocchetti^M



cheville^F
peg
espiга^F
Zapfen^M
piolo^M

ourdissoir^M
warping frame
urdidor^M
Schärbaum^M
orditoio^M

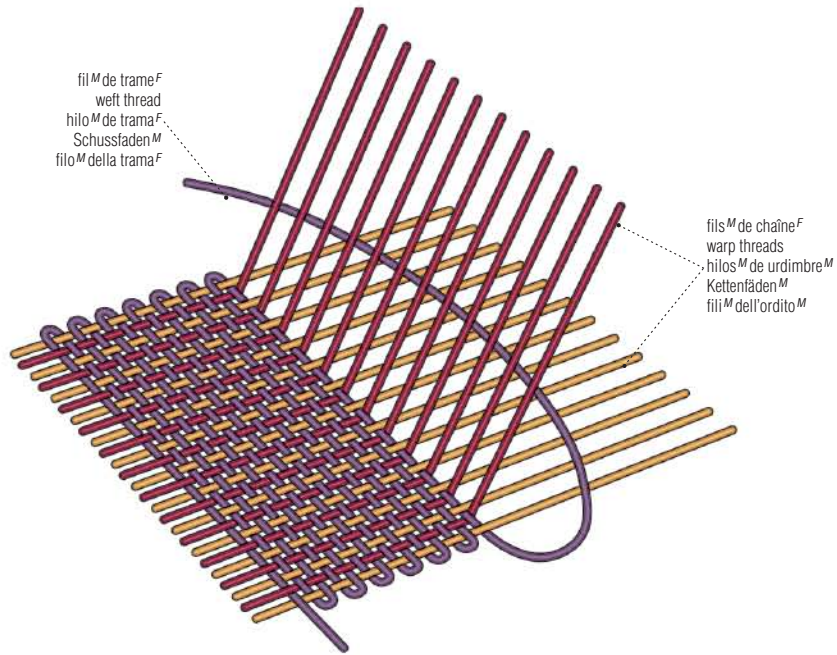

fil^M de trame^F
weft thread
hilo^M de trama^F
Schussfaden^M
filo^M della trama^F

fils^M de chaîne^F
warp threads
hilos^M de urdimbre^M
Kettenfäden^M
fili^M dell'ordito^M

schéma^M du principe^M du tissage^M
diagram of weaving principle
diagramas^M de tejidos^M
Schaubild^N für das Webprinzip^N
schema^M della tessitura^F

armures^F de base^F
basic weaves
ligamentos^M textiles básicos^F
Grundbindungen^F
armature^F di base^F

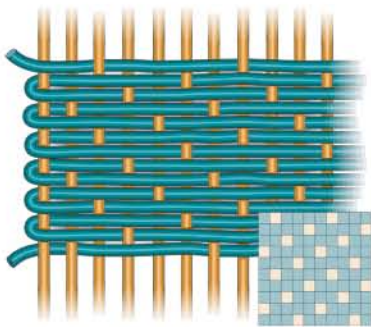

satin^M
satin weave
satén^M
Atlasbindung^F
raso^M

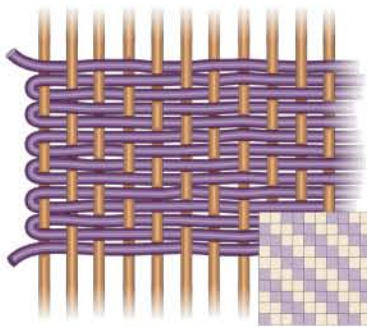

sergé^M
twill weave
sarga^F
Köperbindung^F
saia^F

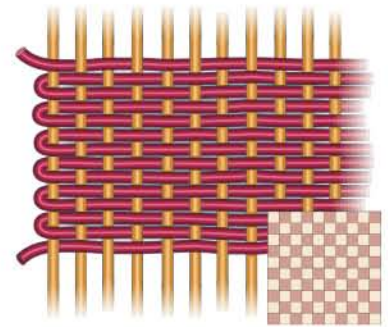

toile^F
plain weave
tafetán^M
Leinwandbindung^F
tela^F

autres techniques^F
other techniques
otros ligamentos^M textiles^F
andere Techniken^F
altre tecniche^F

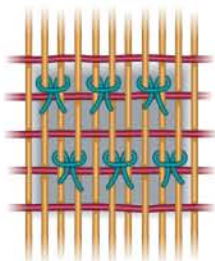

nœud^M
knot
anudado
Knoten^M
annodatura^F

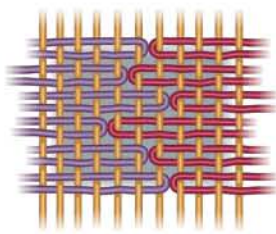

hachure^F
hatching
punteado
Kelimbindung^F mit wechselnden Wendungen^F
ombreggiatura^F

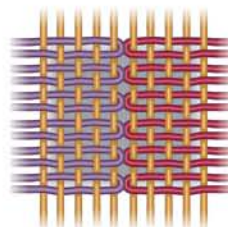

fente^F
slit
vertical
senkrechte Kelimbindung^F
fessura^F

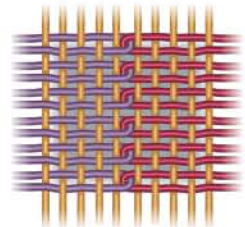

croisement^M
interlock
entrecruzado
Gobelinbindung^F
incrocio^M

poterie^F

pottery | cerámica^F | Töpferei^F | ceramica^F

tournage^M
turning
torno^M
Drehen^N
tornitura^F

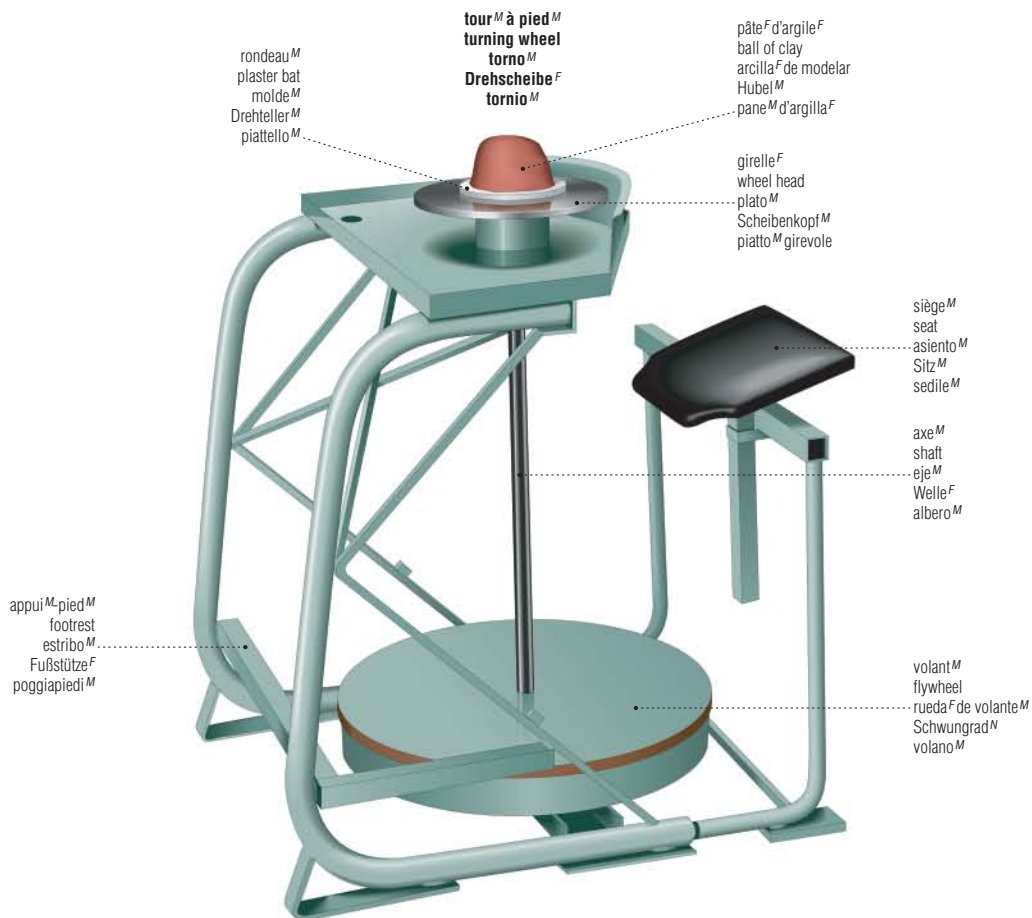

outils^M
tools
herramientas^F
Werkzeug^N
utensili^M

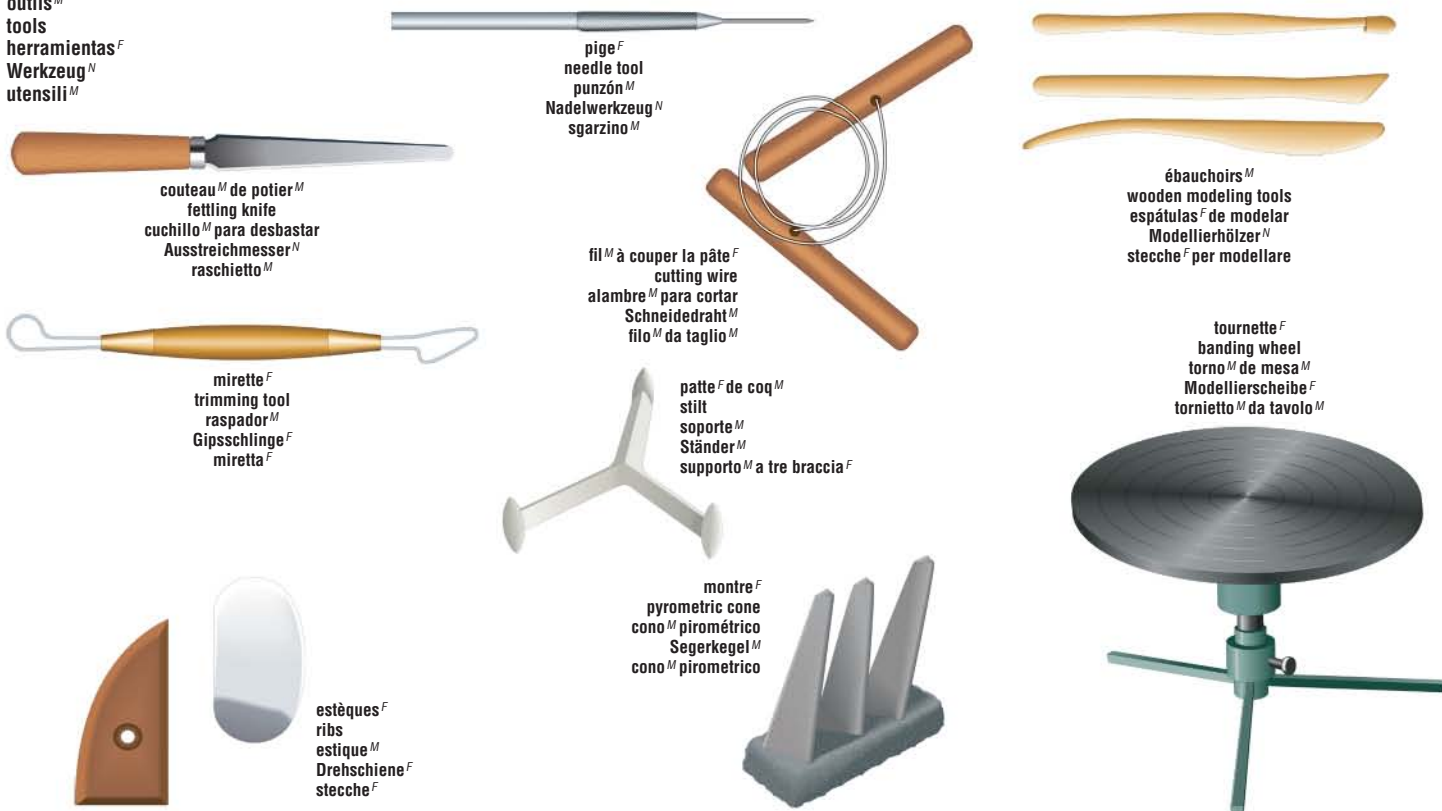

galettage^M
slab building
rodillo^M
Platten^F ausrollen
tecnica^F a nastro^M



colombinage^M
coiling
cordón^M para espirales^F
Spiralwülste^F rollen
tecnica^F a colombino^M



cuisson^F
firing
cocción^F
Brennen^N
cottura^F

four^M électrique
electric kiln
horno^M eléctrico
elektrischer Brennofen^M
forno^M elettrico

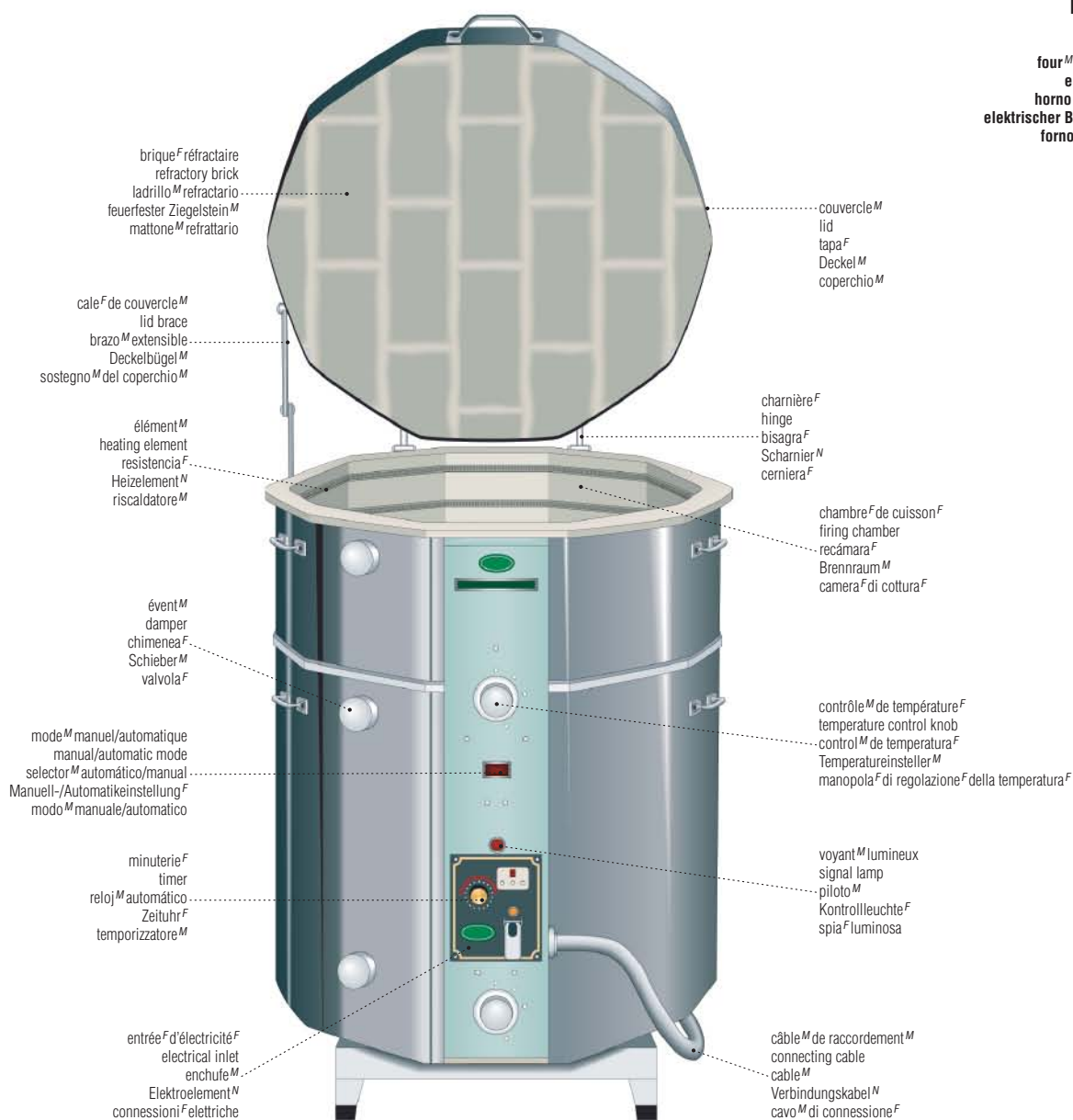



COMMUNICATIONS ET BUREAUTIQUE

COMMUNICATIONS AND OFFICE AUTOMATION | COMUNICACIONES Y OFIMÁTICA | KOMMUNIKATION
UND BÜROTECHNIK | COMUNICAZIONI E BUROTICA

468

Communications

468 langues du monde
470 instruments d'écriture
471 journal
472 typographie
473 signes de ponctuation
473 signes diacritiques
473 symboles divers
474 réseau public postal
476 photographie
486 télédiffusion par satellite
486 satellites de télécommunications
487 télécommunications par satellite
488 radio : studio et régie
488 microphone dynamique
489 télévision
497 chaîne stéréo
503 appareils de son portatifs
503 minichaîne stéréo
505 communication sans fil
506 communication par téléphone

509

Bureautique

509 bureau
510 mobilier de bureau
513 micro-ordinateur
514 périphériques d'entrée
518 périphériques de sortie
520 onduleur
521 périphériques de stockage
522 périphériques de communication
522 exemples de réseaux
523 réseau informatique
524 Internet
525 utilisations d'Internet
526 ordinateur portable
527 ordinateur de poche
527 livre électronique
528 articles de bureau

langues^F du monde^M

languages of the world | lenguas^F del mundo | Sprachen^F der Erde^F | lingue^F del mondo^M

grandes familles^F de langues^F
 major language families
 grandes familias^F lingüísticas
 wichtigste Sprachgruppen^F
 principali famiglie^F linguistiche

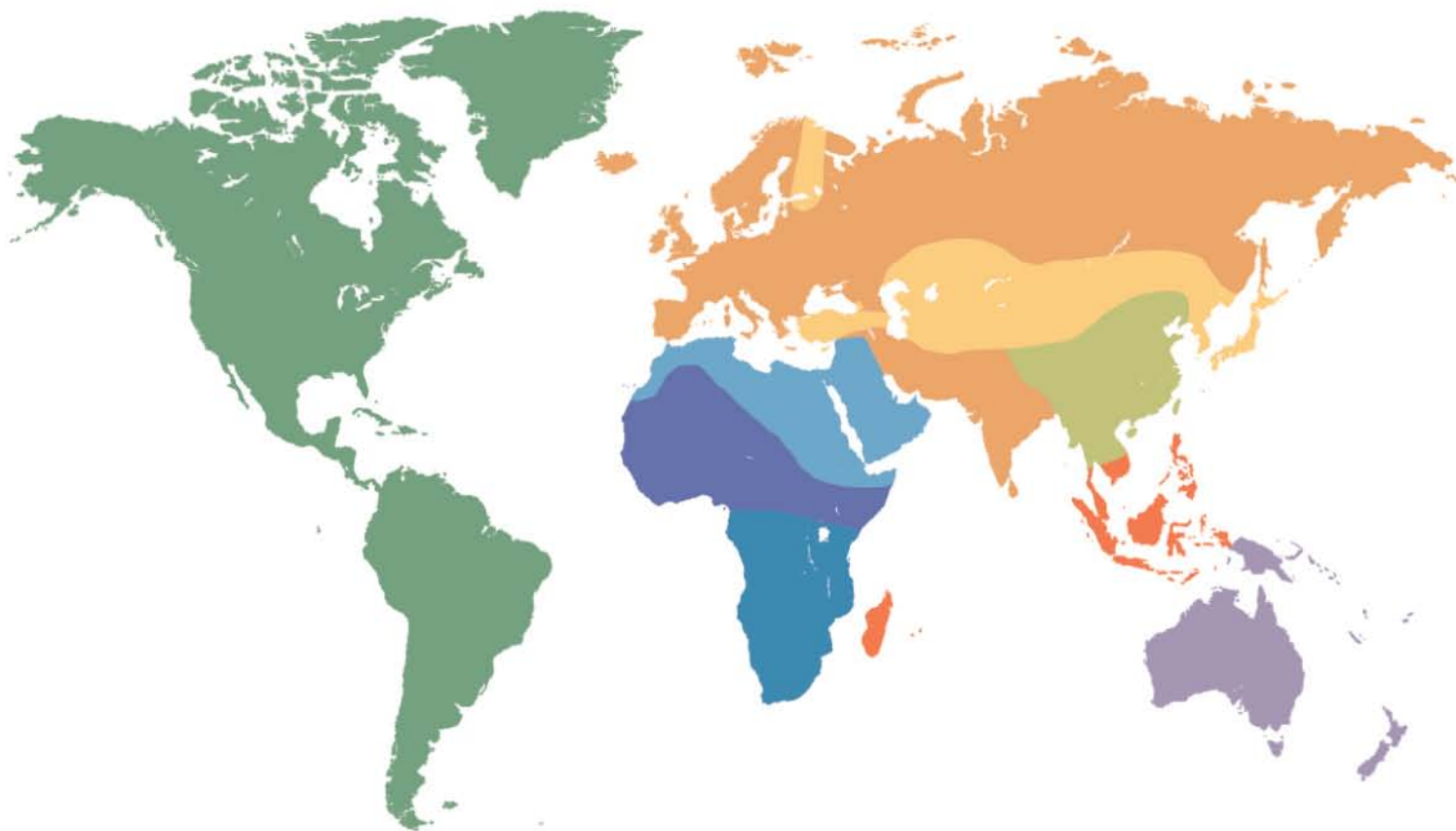

COMMUNICATIONS ET BUREAUTIQUE

langues^F afro-asiatiques
Afro-Asiatic languages
lenguas^F afro-asiáticas
afroasiatische Sprachen^F
lingue^F afroasiatiche

- arabe^M
Arabic
árabe^M
Arabisch^N
arabo^M
- hébreu^M
Hebrew
hebreo^M
Hebräisch^N
ebraico^M
- araméen^M
Aramaic
arameo^M
Aramäisch^N
aramaico^M
- amharique^M
Amharic
amárico^M
Amharisch^N
amarico^M
- berbère^M
Berber
bereber^M
Berbersprache^F
berbero^M

langues^F d'Afrique^F centrale
Central African languages
lenguas^F centro-africanas
zentralafrikanische Sprachen^F
lingue^F centrafricane

- peul^M
Fulani
fulani^M
Ful^N
fulani^M
- wolof^M
Wolof
wolof^M
Wolof^N
wolof^M
- bambara^M
Bambara
bambara^M
Bambara^N
bambara^M
- haoussa^M
Hausa
hausa^F
Hausa^N
hausa^M
- yoruba^M
Yoruba
yoruba^M
Yoruba^N
yoruba^M

langues^F bantoues
Bantu languages
lenguas^F bantúes
Bantusprachen^F
lingue^F bantu

- swahili^M
Swahili
swahili^M
Suaheli^N
swahili^M
- kirundi^M
Rundi
kirundi^M
Kirundi^N
kirundi^M
- kinyarwanda^M
Kinyarwanda
kinyarwanda^M
Kinyarwanda^N
Kinyarwanda^M
- lingala^M
Lingala
lingala^M
Lingala^N
lingala^M
- zoulou^M
Zulu
zulú^M
Zulu^N
zulu^M

langues^F sino-tibétaines
Sino-Tibetan languages
lenguas^F chinotibetanas
sinotibetische Sprachen^F
lingue^F sinotibetane

- chinois^M
Chinese
chino^M
Chinesisch^N
cinese^M
- thaï^M
Thai
thai^M
Thai^N
tailandese^M
- vietnamien^M
Vietnamese
vietnamita^M
Vietnamesisch^N
vietnamita^M
- birman^M
Burmese
birmano^M
Birmanisch^N
birmano^M
- tibétain^M
Tibetan
tibetano^M
Tibetisch^N
tibetano^M

langues^F indo-européennes
Indo-European languages
lenguas^F indoeuropeas
indoeuropäische Sprachen^F
lingue^F indoeuropee

langues^F romanes
Romance languages
lenguas^F romances
romanische Sprachen^F
lingue^F romanze

français^M
 French
 francés^M
 Französisch^N
 francese^M

espagnol^M
 Spanish
 español^M
 Spanisch^N
 spagnolo^M

catalan^M
 Catalan
 catalán^M
 Katalanisch^N
 catalano^M

portugais^M
 Portuguese
 português^M
 Portugiesisch^N
 portoghese^M

italien^M
 Italian
 italiano^M
 Italienisch^N
 italiano^M

roumain^M
 Romanian
 rumano^M
 Rumänisch^N
 rumeno^M

langues^F ouralo-altaïques
Ural-Altaic languages
lenguas^F uralaltaicas
altaische Sprachen^F
lingue^F uralo-altaïche

japonais^M
 Japanese
 japonés^M
 Japanisch^N
 giapponese^M

coréen^M
 Korean
 coreano^M
 Koreanisch^N
 coreano^M

mongol^M
 Mongolian
 mogol^M
 Mongolisch^N
 mongolo^M

turc^M
 Turkish
 turco^M
 Türkisch^N
 turco^M

hongrois^M
 Hungarian
 húngaro^M
 Ungarisch^N
 ungherese^M

finnois^M
 Finnish
 finlandés^M
 Finnisch^N
 finlandese^M

langues^F germaniques
Germanic languages
lenguas^F germánicas
germanische Sprachen^F
lingue^F germaniche

anglais^M
 English
 inglés^M
 Englisch^N
 inglese^M

allemand^M
 German
 alemán^M
 Deutsch^N
 tedesco^M

néerlandais^M
 Dutch
 holandés^M
 Niederländisch^N
 olandese^M

danois^M
 Danish
 danés^M
 Dänisch^N
 danese^M

suédois^M
 Swedish
 sueco^M
 Schwedisch^N
 svedese^M

norvégien^M
 Norwegian
 noruego^M
 Norwegisch^N
 norvegese^M

islandais^M
 Icelandic
 islandés^M
 Isländisch^N
 islandese^M

yiddish^M
 Yiddish
 yidish^M
 Jiddisch^N
 yiddish^M

langues^F malayo-polynésiennes
Malayo-Polynesian languages
lenguas^F malayo-polinesias
malaiopolinesische Sprachen^F
lingue^F maleopolinesiane

indonésien^M
 Indonesian
 indonesio^M
 Indonesisch^N
 indonesiano^M

tagalog^M
 Tagalog
 tagalo^M
 Tagalog^N
 tagalog^M

malgache^M
 Malagasy
 malgache^M
 Malagasy^N
 malgascio^M

samoan^M
 Samoan
 samoano^M
 Samoanisch^N
 samoano^M

langues^F celtiques
Celtic languages
lenguas^F célticas
keltische Sprachen^F
lingue^F celtiche

breton^M
 Breton
 breton^M
 Bretonisch^N
 bretone^M

gallois^M
 Welsh
 galés^M
 Walisisch^N
 gallese^M

écossais^M
 Scottish
 escocés^M
 Schottisch-Gälisch^N
 scozzese^M

irlandais^M
 Irish
 irlandés^M
 Irisch^N
 irlandese^M

langues^F isolées
isolated languages
lenguas^F aisladas
isolierte Sprachen^F
lingue^F isolate

grec^M
 Greek
 griego^M
 Griechisch^N
 greco^M

albanais^M
 Albanian
 albanés^M
 Albanisch^N
 albanese^M

arménien^M
 Armenian
 armeno^M
 Armenisch^N
 armeno^M

tahitien^M
 Tahitian
 tahitiano^M
 Tahitianisch^N
 tahitiano^M

hawaïen^M
 Hawaiian
 hawaïano^M
 Hawaiianisch^N
 hawaïano^M

maori^M
 Maori
 maori^M
 Maori^N
 maori^M

langues^F slaves
Slavic languages
lenguas^F eslavas
slawische Sprachen^F
lingue^F slave

tchèque^M
 Czech
 checo^M
 Tschechisch^N
 ceco^M

slovaque^M
 Slovak
 eslovaco^M
 Slowakisch^N
 slovacco^M

polonais^M
 Polish
 polaco^M
 Polnisch^N
 polacco^M

russe^M
 Russian
 ruso^M
 Russisch^N
 russo^M

ukrainien^M
 Ukrainian
 ucranio^M
 Ukrainisch^N
 ucraino^M

bulgare^M
 Bulgarian
 búlgaro^M
 Bulgarisch^N
 bulgaro^M

slovène^M
 Slovene
 esloveno^M
 Slowenisch^N
 sloveno^M

serbe^M et croate^M
 Serbo-Croatian
 serbio^M y croata^M
 Serbisch^N und Kroatisch^N
 serbo^M e croato^M

langues^F d'Océanie^F
Oceanian languages
lenguas^F oceánicas
ozeanische Sprachen^F
lingue^F dell'Oceania^F

mélanésien^M
 Melanesian
 melanesia
 Melanesisch^N
 melanesiano^M

langues^F papoues
 Papuan languages
 lenguas^F papúas
 Papuasprachen^F
 lingue^F papuane

langues^F aborigènes d'Australie^F
 Australian aboriginal languages
 lenguas^F australianas aborígenas
 australische Sprachen^F
 lingue^F aborigene dell'Australia^F

langues^F indo-iraniennes
Indo-Iranian languages
lenguas^F indoiránias
indoarische Sprachen^F
lingue^F indoiraniche

persan^M
 Persian
 persa^M
 Persisch^N
 persiano^M

ourdou^M
 Urdu
 urdu^M
 Urdu^N
 urdu^M

hindi^M
 Hindi
 hindi^M
 Hindi^N
 hindi^M

langues^F amérindiennes
Amerindian languages
lenguas^F amerindias
Indianersprachen^F
lingue^F amerindie

inuktitut^M
 Inuktitut
 inuktitut^M
 Inuktitut^N
 inuktitut^M

cri^M
 Cree
 cree^M
 Cree^N
 cree^M

montagnais^M
 Montagnais
 montagnais^M
 Montagnais^N
 montagnais^M

navaho^M
 Navajo
 navajo^M
 Navajo^N
 navajo^M

nahuatl^M
 Nahuatl
 nahuatl^M
 Nahuatl^N
 nahuatl^M

maya^M
 Maya
 maya^M
 Maya^N
 maya^M

quechua^M
 Quechua
 quechua^M
 Ketschua^N
 quechua^M

aymara^M
 Aymara
 aymara^M
 Aimara^N
 aymara^M

guarani^M
 Guarani
 guarani^M
 Guarani^N
 guarani^M

instruments^M d'écriture^F

writing instruments | instrumentos^M para escribir | Schreibgeräte^M | strumenti^M scrittori



plume^F d'oise^F
 quill
 pluma^F de ave^F
 Federkiel^F
 penna^F d'oca^F



plume^F creuse de roseau^M
 cane pen
 pluma^F de caña^F
 Rohrfeder^F
 calamo^M vegetale



pinceau^M
 writing brush
 pincel^M
 Schreibpinsel^M
 pennello^M per scrivere



calame^M
 Egyptian reed pen
 cálamo^M egipcio
 Binsenstängel^M
 stilo^M di canna^F

stylo^M-plume^F
 fountain pen
 pluma^F estilográfica
 Füllfederhalter^M
 penna^F stilografica

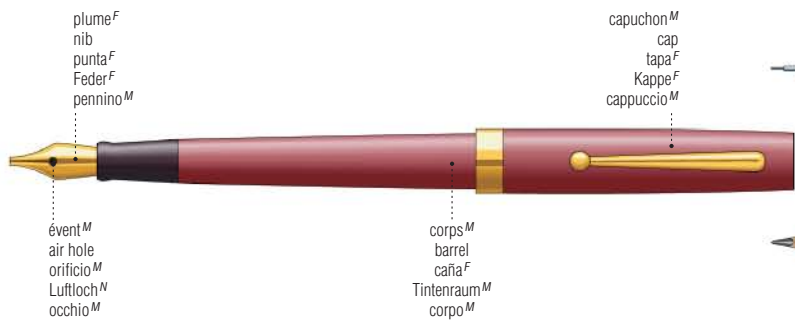

plume^F
 nib
 punta^F
 Feder^F
 pennino^M

capuchon^M
 cap
 tapa^F
 Kappe^F
 cappuccio^M

évent^M
 air hole
 orificio^M
 Luftloch^N
 occhio^M

corps^M
 barrel
 caña^F
 Tintenraum^M
 corpo^M

stylo^M-bille^F
 ballpoint pen
 bolígrafo^M
 Kugelschreiber^M
 penna^F a sfera^F

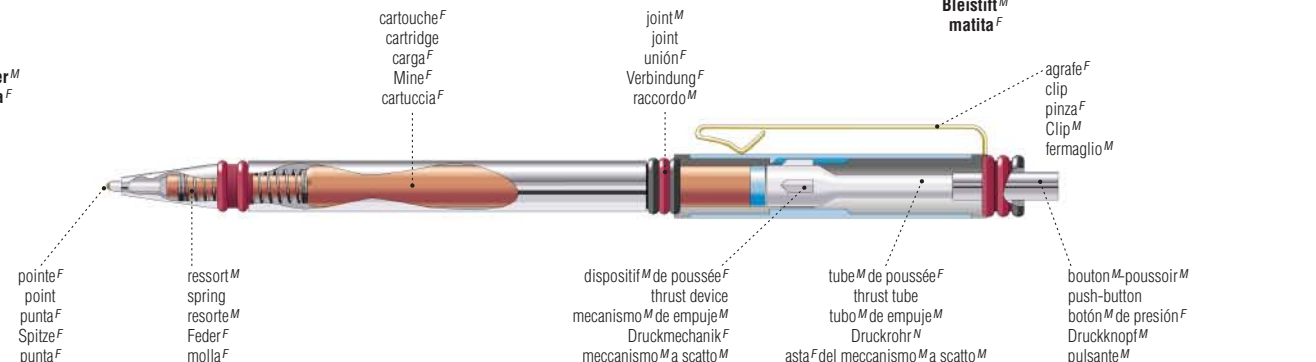

pointe^F
 point
 punta^F
 Spitze^F
 punta^F

ressort^M
 spring
 resorte^M
 Feder^F
 molla^F

dispositif^M de poussée^F
 thrust device
 mecanismo^M de empuje^M
 Druckmechanik^F
 meccanismo^M a scatto^M

tube^M de poussée^F
 thrust tube
 tubo^M de empuje^M
 Druckrohr^N
 asta^F del meccanismo^M a scatto^M

bouton^M-poussoir^M
 push-button
 botón^M de presión^F
 Druckknopf^M
 pulsante^M

bille^F
 ball bearing
 bola^F de rodamiento^M
 Kugel^F
 sfera^F

encre^F
 ink
 tinta^F
 Farbmasse^F
 inchiostro^M



plume^F métallique romaine
 Roman metal pen
 pluma^F metálica romana
 römische Metallfeder^F
 stilo^M metallico romano



crayon^M en plomb^M
 lead pencil
 lápiz^M de plomo^M
 Graphitstift^M
 stilo^M di piombo^M



stylet^M
 stylus
 estilo^M
 Stilus^M
 stilo^M



plume^F métallique
 steel pen
 pluma^F metálica
 Stahlschreibfeder^F
 penna^F con pennino^M metallico



marqueur^M
 marker
 marcador^M
 Marker^M
 evidenziatore^M



porte-mine^M
 mechanical pencil
 portaminas^M
 Druckbleistift^M
 portamine^M



crayon^M
 pencil
 lápiz^M
 Bleistift^M
 matita^F



recharge^F
 refill
 repuesto^M
 Nachfüllimine^F
 refill^M

manchette^F
 heading
 cabecera^F
 Zeitungskopf^M
 testata^F

cahier^M
 section
 sección^F
 Redaktionsteil^M
 inserto^M

article^M
 article
 artículo^M
 Artikel^M
 articolo^M

supplément^M littéraire
 literary supplement
 suplemento^M literario
 Literaturbeilage^F
 supplemento^M letterario

tabloid^M
 tabloid
 tabloide^M
 Boulevardblatt^N
 tabloid^M

supplément^M en couleurs^F
 color supplement
 suplemento^M a color^M
 farbige Beilage^F
 supplemento^M a colori^M

éditorial^M
 editorial
 editorial^M
 redaktioneller Beitrag^M
 editoriale^M

chapeau^M
 lead
 entradilla^F
 Zusammenfassung^F
 cappello^M

courrier^M des lecteurs^M
 letters to the editor
 cartas^F al editor^M
 Leserbrief^M
 lettere^F al direttore^M

filet^M
 rule
 filete^M
 Trennlinie^F
 filetto^M

interview^F
 Op-Ed article
 entrevista^F
 intervista^N
 intervista^F

colonne^F
 column
 columna^F
 Spalte^F
 colonna^F

annonce^F publicitaire
 advertisement
 anuncio^M
 Anzeige^F
 inserzione^F pubblicitaria

ours^M
 masthead
 cabecera^F
 Impressum^N
 testata^F

caricature^F
 cartoon
 caricatura^F
 Karikatur^F
 vignetta^F

sommaire^M
 index
 sumario^M
 Inhalt^M
 indice^M

intertitre^M
 subhead
 intertitulo^M
 Zwischentitel^M
 testatina^F

une^F
 front page
 primera plana^F
 Titelseite^F
 prima pagina^F

titre^M du journal^M
 nameplate
 nombre^M del periódico^M
 Zeitungsname^M
 nome^M del giornale^M

tribune^F
 banner
 grandes titulares^M
 Schlagzeile^F
 titolo^M a caratteri^M cubitali

photographie^F à la une^F
 front picture
 foto^F de primera plana^F
 Titelfoto^M
 foto^F in prima pagina^F

légende^F
 caption
 pie^M de foto^F
 Bildunterschrift^F
 didascalia^F

surtitre^M
 kicker
 ladillo^M
 Vortitel^M
 occhio^M

titre^M
 headline
 titular^M
 Titelzeile^F
 titolo^M

sous-titre^M
 deck
 subtítulo^M
 Untertitel^M
 sottotitolo^M

faits^M divers
 news items
 sucesos^M
 Nachrichten^F
 notizie^F

chronique^F
 column
 columna^F
 Reportage^F
 articolo^M di spalla^F

brèves^F
 shorts
 noticias^F breves
 Kurzmeldungen^F
 notizie^F in breve

grille^F des programmes^M de télévision^F
 television program schedule
 horario^M de la programación^F televisiva
 Fernsehprogramm^N
 programmi^M televisivi

critique^F gastronomique
 restaurant review
 reseña^F gastronómica
 Restaurantkritik^F
 recensione^F gastronomica

crédit^M photographique
 photo credit line
 fuente^F de servicio^M
 Quellenangabe^F
 fonte^F del servizio^M

petites annonces^F
 classified advertisements
 anuncios^M por palabras^F
 Kleinanzeigen^F
 piccoli annunci^M

nécrologie^F
 obituaries
 necrológica^F
 Todesanzeigen^F
 necrologia^F

typographie^F

typography | tipografía^F | Typografie^F | tipografia^F

caractères^M d'une police^F
 characters of a font
 caracteres^M de una fundición^F
 Schriftarten^F
 caratteri^M di un font^M

caractère^M sans empattement^M
 sans serif type
 tipo^M sans serif
 Groteskschrift^F
 carattere^M senza grazie^F

caractère^M avec empattements^M
 serif type
 tipo^M serif
 Serifenschrift^F
 carattere^M con grazie^F

abcdefghijklmnopqrstuvwxy z 0123456789 abcdefghijklmnopqrstuvwxy z 0123456789

lettres^F
 letters
 letras^F
 Buchstaben^M
 lettere^F

chiffres^M
 figures
 cifras^F
 Ziffern^F
 cifre^F

forme^F des caractères^M
 shape of characters
 forma^F de los caracteres^M
 Zeichenform^F
 forma^F dei caratteri^M

ABCDEF ABCDEF abcdef *abcdef*

capitale^F
 uppercase
 mayúscula
 Majuskel^F
 maiuscolo^M

petite capitale^F
 small capital
 versalita
 Kapitälchen^M
 maiuscolo^M

bas^M de casse^F
 lowercase
 minúscula
 Minuskel^F
 minuscolo^M

italique^M
 italic
 cursiva
 kursiv
 corsivo^M

graisse^F
 weight
 tamaño^M
 Schriftstärke^F
 tono^M

a *a* *a* *a* *a* *a*

extra-maigre
 extra-light
 extra-fina
 extra mager
 molto sottile

maigre
 light
 fina
 mager
 sottile

normal
 medium
 media
 normal
 medio

demi-gras
 semi-bold
 semi-negrita
 halbfett
 semi-grassetto

gras
 bold
 negrita
 fett
 grassetto

noir
 black
 negro
 doppelfett
 nero

extra-gras
 extra-bold
 extra-negrita
 extra fett
 extra-nero

chasse^F
 set width
 espacio^M
 Dicke^F
 larghezza^F

a *a* *a* *a* *a*

serré
 condensed
 condensada
 extra schmal
 condensata^F

étroit
 narrow
 estrecha
 schmal
 stretta^F

normal
 normal
 normal
 normal
 normale^F

large
 wide
 ancha
 breit
 larga^F

étendu
 extended
 alargada
 extra breit
 spansa^F

interlignage^M
 leading
 interlineado^M
 Durchschuss^M
 interlinea^F

>Lorem ipsum dolor sit amet, consectetur adipiscing elit, sed

>Lorem ipsum dolor sit amet, consectetur adipiscing elit, sed

>Lorem ipsum dolor sit amet, consectetur adipiscing elit, sed

interligne^M simple
 simple spacing
 interlineado^M sencillo
 einfacher Zeilenabstand^M
 interlinea^F singola

interligne^M 1,5
 1.5 spacing
 interlineado^M 1.5
 Zeilenabstand^M 1,5 Zeilen^F
 interlinea^F 1,5

interligne^M double
 double spacing
 interlineado^M doble
 doppelter Zeilenabstand^M
 interlinea^F doppia

indice^M
 inferior
 subíndice
 tiefgestellt
 pedice^M

exposant^M
 superior
 superíndice
 hochgestellt
 apice^M

position^F d'un caractère^M
 position of a character
 posición^F de un carácter^M
 Zeichenstellung^F
 posizione^F di un carattere^M

H₂SO₄

XX^e

signes^M diacritiques

diacritic symbols | signos^M diacríticos | diakritische Zeichen^N | simboli^M diacritici



accent^M grave
 grave accent
 acento^M grave
 Accent^M grave
 accento^M grave



accent^M aigu
 acute accent
 acento^M agudo
 Accent^M aigu
 accento^M acuto



cédille^F
 cedilla
 cedilla^F
 Cedille^F
 cediglia^F



tréma^M
 umlaut
 diéresis^F
 Umlaut^M
 dieresi^F



accent^M circonflexe
 circumflex accent
 acento^M circunflejo
 Circumflex^M
 accento^M circonflesso



tilde^M
 tilde
 tilde^F
 Tilde^F
 tilde^{MF}

symboles^M divers

miscellaneous symbols | varios | Weitere Symbole^N | varie^F



marque^F déposée
 registered trademark
 marca^F registrada
 eingetragenes Warenzeichen^N
 marchio^M registrato



copyright^M
 copyright
 copyright (derechos^M de autor^M)
 Copyright^N
 copyright^M



esperluette^F
 ampersand
 y
 Et-Zeichen^N
 e^F commerciale



apostrophe^F
 apostrophe
 apóstrofe^M
 Apostroph^M
 apostrofo^M

signes^M de ponctuation^F

punctuation marks | signos^M de puntuación^F | Satzzeichen^N | segni^M di interpunzione^F



point^M
 period
 punto^M
 Punkt^M
 punto^M



point^M-virgule^F
 semicolon
 punto^M y coma^F
 Strichpunkt^M
 punto^M e virgola^F



virgule^F
 comma
 coma^F
 Komma^N
 virgola^F



points^M de suspension^F
 ellipses
 puntos^M suspensivos
 Fortführungspunkte^M
 puntini^M di sospensione^F



deux-points^M
 colon
 dos puntos^M
 Doppelpunkt^M
 due punti^M



astérisque^M
 asterisk
 asterisco^M
 Sternchen^N
 asterisco^M



tiret^M
 dash
 guión^M largo
 Gedankenstrich^M
 trattino^M lungo



parenthèses^F
 parentheses
 paréntesis^M
 runde Klammern^F
 parentesi^F



crochets^M
 square brackets
 corchetes^M
 eckige Klammern^F
 parentesi^F quadre



barre^F oblique
 virgule
 diagonal^F
 Schrägstrich^M
 barra^F obliqua



point^M d'exclamation^F
 exclamation point
 exclamación^F
 Ausrufezeichen^N
 punto^M exclamativo



point^M d'interrogation^F
 question mark
 interrogación^F
 Fragezeichen^N
 punto^M interrogativo



guillemets^M
 single quotation marks
 comillas^F sencillas
 halbe Anführungszeichen^N
 virgolette^F semplici



guillemets^M
 quotation marks
 comillas^F
 Anführungszeichen^N
 virgolette^F doppie



guillemets^M
 quotation marks (French)
 comillas^F
 Anführungszeichen^N (französisch)
 caporali^F

réseau^M public postal

public postal network | red^F de correos^M pública | öffentliches Postnetz^N | rete^F pubblica postale

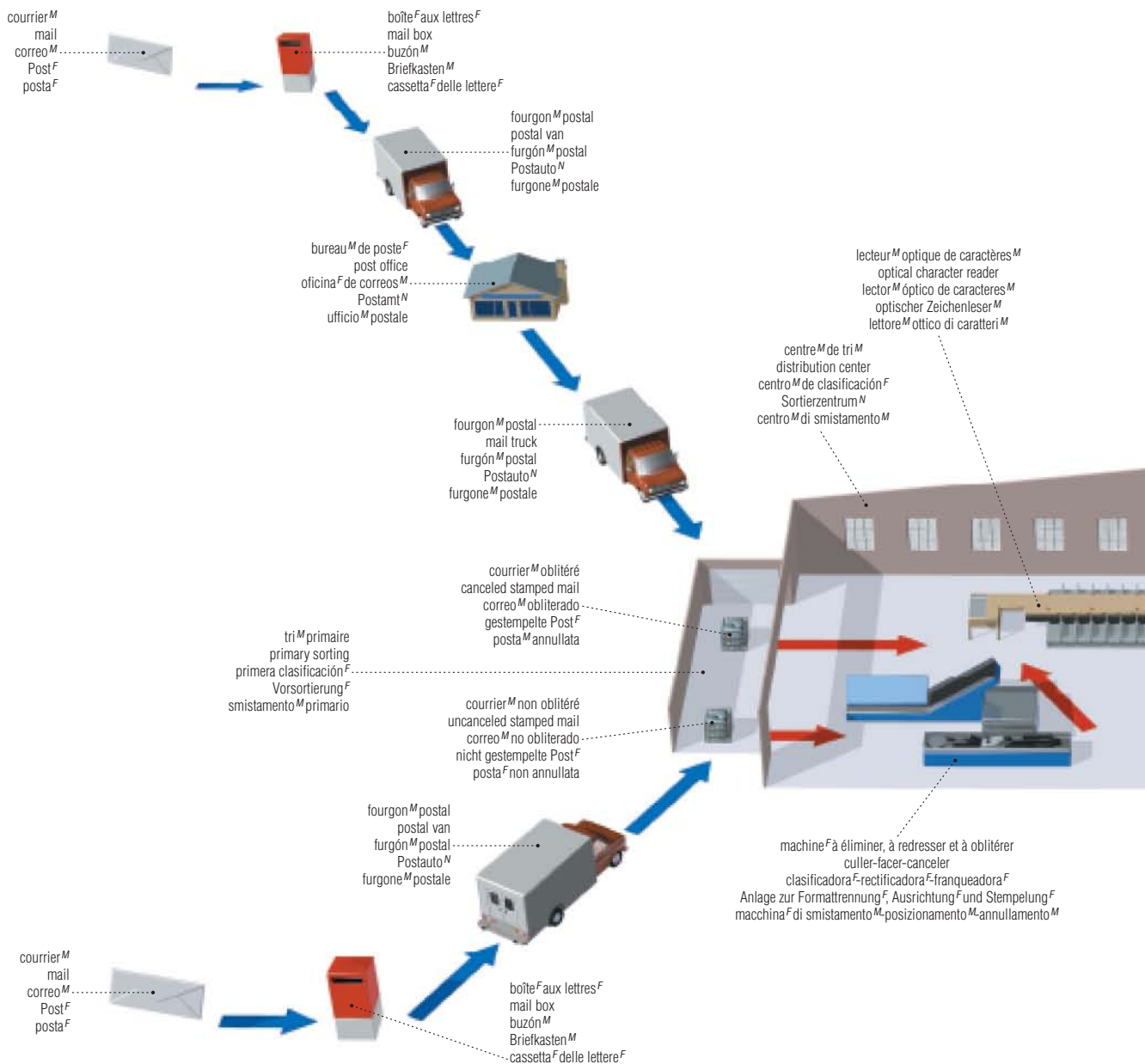

COMMUNICATIONS ET BUREAUTIQUE

courrier^M
mail
correo^M
Post^F
posta^F



timbre^M-poste^F
postage stamp
sello^M de correos^M
Briefmarke^F/Postwertzeichen^N
francobollo^M



lettre^F
letter
carta^F
Brief^M
lettera^F

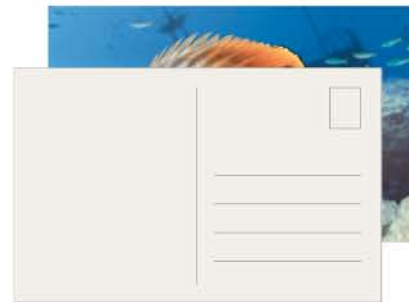

carte^F postale
postcard
postal^F
Postkarte^F
cartolina^F

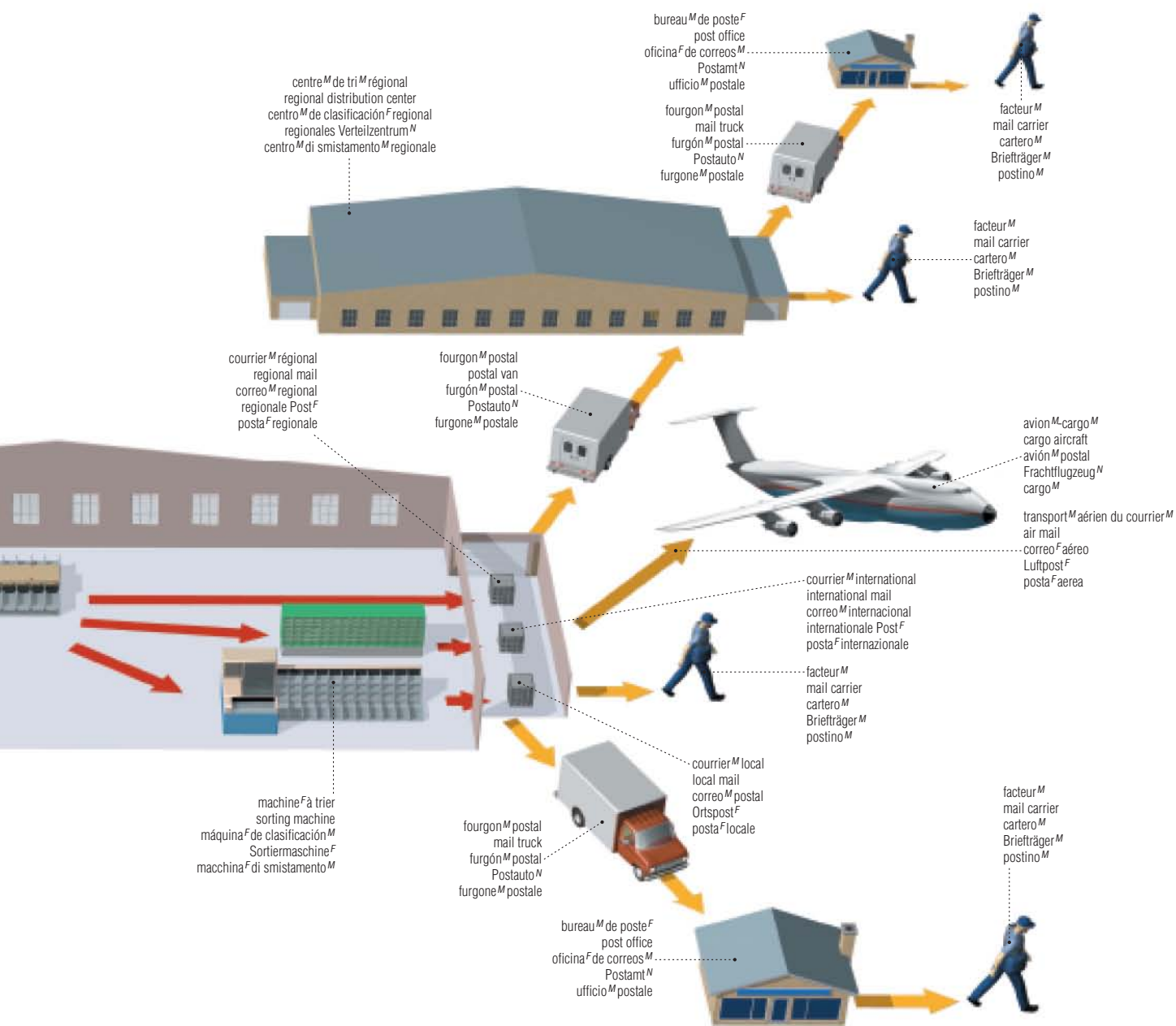

COMMUNICATIONS ET BUREAUTIQUE

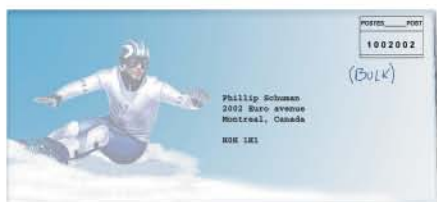

envoi^M en nombre^M
 bulk mail
 correo^M de masa^F
 Massenversand^M
 posta^F a tariffa^F ridotta



mandat^M-poste^F
 postal money order
 giro^M postal
 Postanweisung^F
 vaglia^M postale



colis^M postal
 postal parcel
 paquete^M postal
 Postpaket^N
 pacco^M postale

photographie^F

photography | fotografía^F | Fotografie^F | fotografia^F

appareil^M à visée^F reflex mono-objectif^M : vue avant
single-lens reflex (SLR) camera: front view
cámara^F réflex monocular: vista^F frontal
einäugige Spiegelreflexkamera^F/SLR-Kamera^F: Vorderansicht^F
macchina^F fotografica reflex monoculare: vista^F frontale



appareil^M à visée^F reflex numérique : écran^M de contrôle^M
digital reflex camera: control panel
cámara^F réflex digital: pantalla^F de control^M
digitale Spiegelreflexkamera^F: Kontrollanzeige^F
macchina^F fotografica reflex digitale: monitor^M di controllo^M

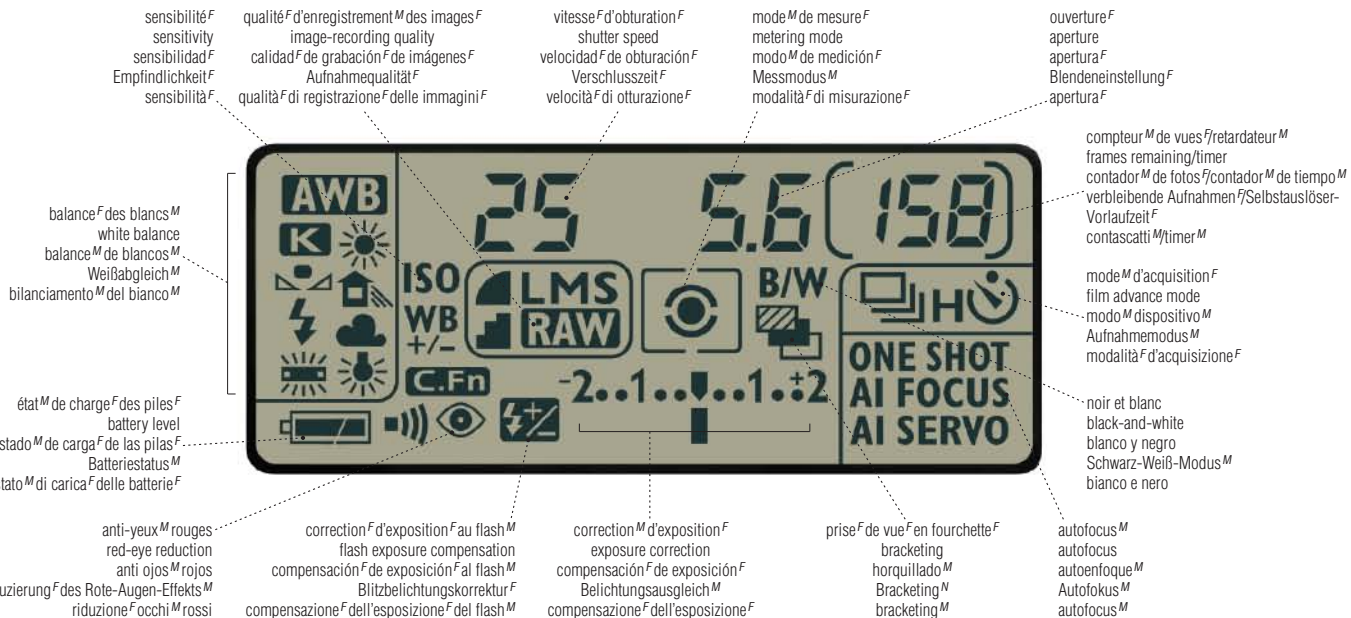

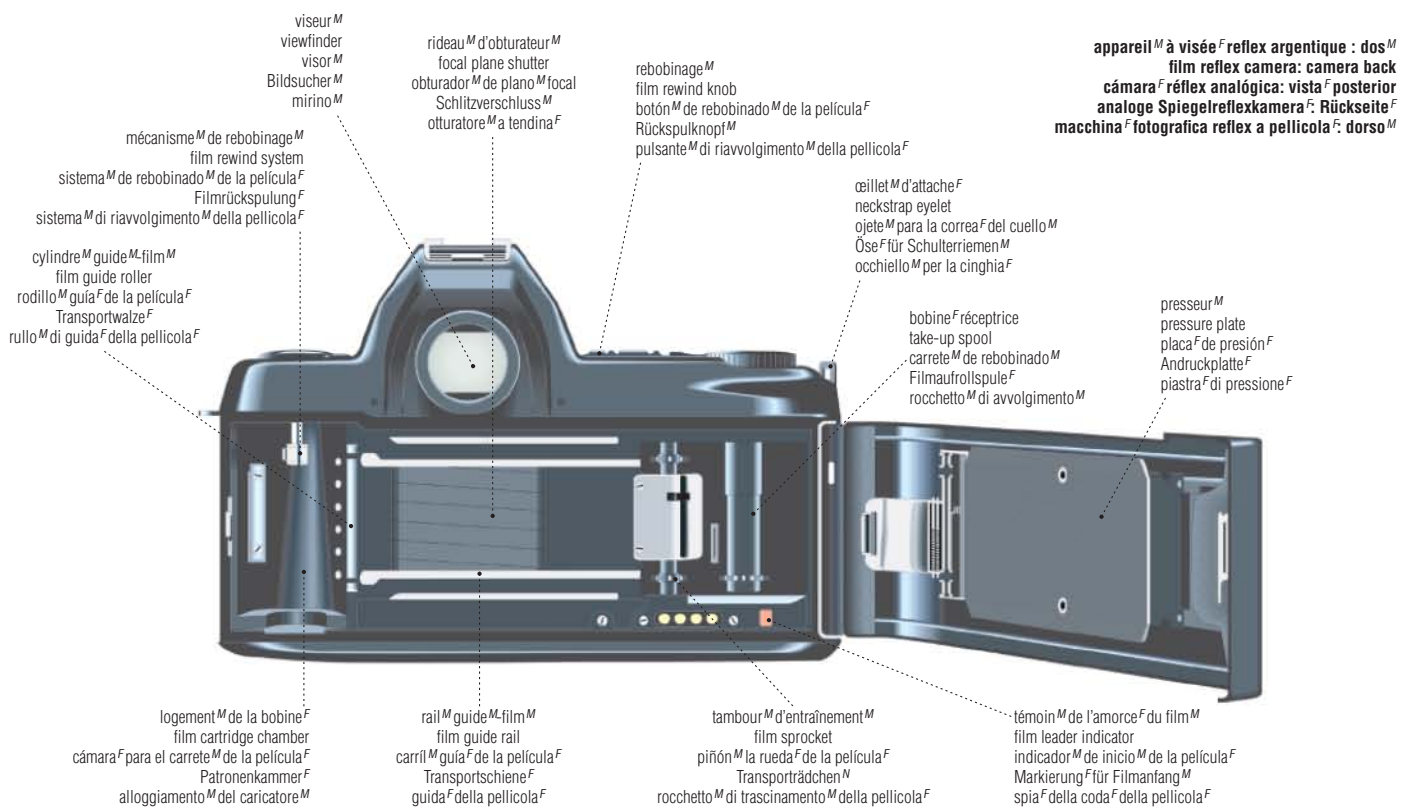

photographie^F

coupe^F d'un appareil^M reflex argentique
cross section of a film reflex camera
sección^F transversal de una cámara^F reflex analógica
analoge Spiegelreflexkamera^F im Querschnitt^M
macchina^F fotografica reflex a pellicola^F: sezione^F

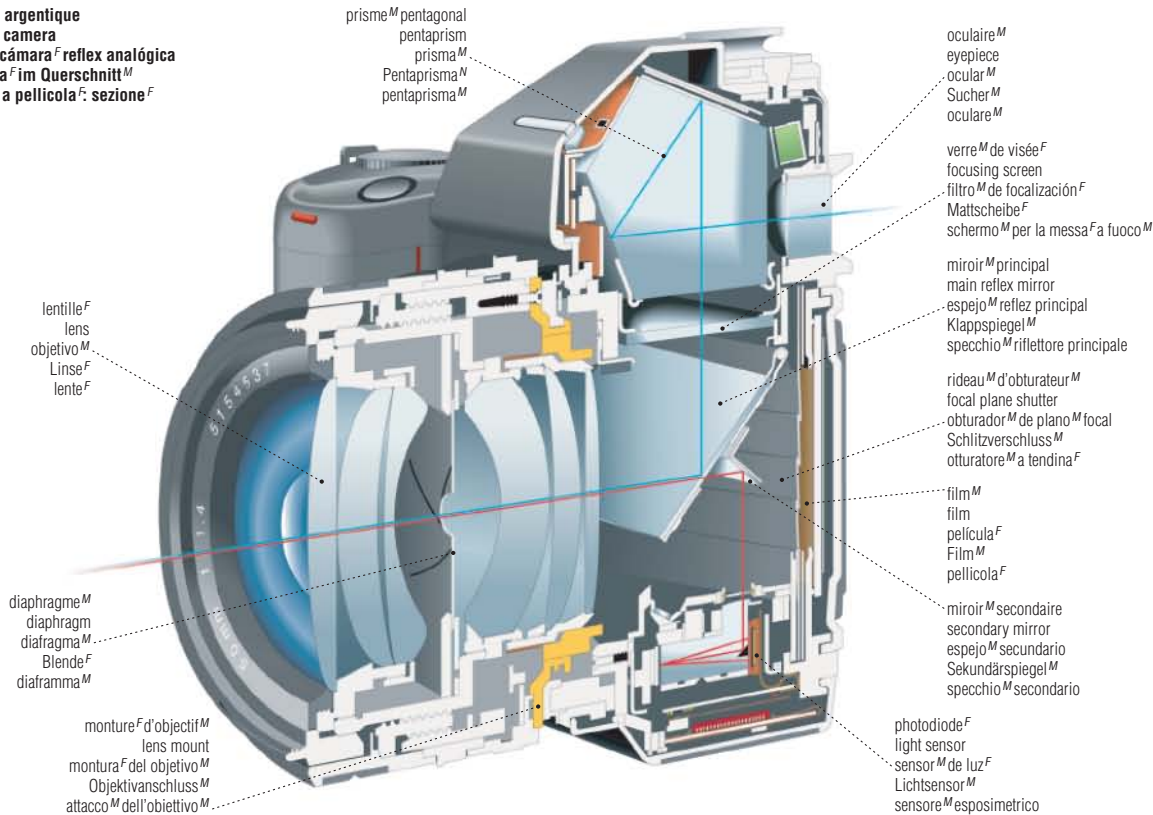

lentille^F
lens
objetivo^M
Linse^F
lente^F

diaphragme^M
diaphragm
diafragma^M
Blende^F
diaframma^M

monture^F d'objectif^M
lens mount
montura^F del objetivo^M
Objektivanschluss^M
attacco^M dell'obiettivo^M

prisme^M pentagonal
pentaprism
prisma^M
Pentaprisma^M
pentaprisma^M

oculaire^M
eyepiece
ocular^M
Sucher^M
oculare^M

verre^M de visée^F
focusing screen
filtro^M de focalización^F
Mattscheibe^F
schermo^M per la messa^F a fuoco^M

miroir^M principal
main reflex mirror
espejo^M reflex principal
Klappspiegel^M
specchio^M riflettore principale

rideau^M d'obturateur^M
focal plane shutter
obturador^M de plano^M focal
Schlitzverschluss^M
otturatore^M a tendina^F

film^M
film
película^F
Film^M
pellicola^F

miroir^M secondaire
secondary mirror
espejo^M secundario
Sekundärspiegel^M
specchio^M secondario

photodiode^F
light sensor
sensor^M de luz^F
Lichtsensor^M
sensore^M esposimetrico

posemètre^M à visée^F reflex
spotmeter
fotómetro^M spot
Spotmeter^M
esposimetro^M spot



réglage^M sur ombre^F
shadow key
botón^M de sombra^F
Taste^F für schattiges Licht^N
regolazione^F sulle basse luci^F

réglage^M sur demi-teinte^F
average key
botón^M de luminosidad^F media
Taste^F für Normallicht^N
regolazione^F sulle medie luci^F

réglage^M sur haute lumière^F
highlight key
botón^M de fuerte luminosidad^F
Taste^F für helles Licht^N
regolazione^F sulle alte luci^F

fixe-lecture^M
lock switch
seguro^M
Ein-/Ausschalter^M
interruttore^M di blocco^M

objectif^M
objective lens
objetivo^M
Objektiv^N
obiettivo^M

oculaire^M
eyepiece
ocular^M
Sucher^M
oculare^M

écran^M d'affichage^M
data display
display^M de la información^F
Display^N
display^M dei dati^M

réglage^M de la vitesse^F d'obturation^F
shutter speed setting
ajuste^M de la velocidad^F del obturador^M
Tasten^F für Erhöhen^N/Absenken^N
impostazione^F del tempo^M di esposizione^F

effacement^M de mémoire^F
memory cancel
botón^M para cancelar la memoria^F
Speicherlöschaste^F
tasto^M di cancellazione^F della memoria^F

bouton^M de mise^F en circuit^M
measuring button
botón^M de medición^F
Messtaste^F
pulsante^M di avvio^M della misurazione^F

affichage^M ouverture^F indice^M d'exposition^F
aperture/exposure value display
visualización^F de valores^M de abertura^F y de exposición^F
Anzeige^F für Blende^F/Belichtungswert^M
tasto^M per il valore^M di apertura^F e di esposizione^F

rappel^M de mémoire^F
memory recall key
botón^M de llamada^M de memoria^F
Rückruftaste^F
tasto^M di richiamo^M della memoria^F

sensibilité^F du film^M
film speed
sensibilidad^F de la película^F
Filmempfindlichkeit^F
tasto^M per la sensibilità^F della pellicola^F

éclairage^M de l'écran^M d'affichage^M
data display illumination button
botón^M de iluminación^F de la pantalla^F
Displaybeleuchtungstaste^F
pulsante^M di illuminazione^F del display^M dei dati^M

commande^F de mémoire^F
memory key
botón^M de memoria^F
Speichertaste^F
tasto^M di memoria^F



posemètre^M photoélectrique
exposure meter
fotómetro^M
Belichtungsmesser^M
esposimetro^M

objectifs^M
 lenses
 objetivos^M
 Objektive^N
 obiettivi^M

objectif^M normal
 standard lens
 objetivo^M normal
 Standardobjektiv^N
 obiettivo^M normale

lentille^F
 lens
 objetivo^M
 Linse^F
 lente^F

échelle^F des distances^F
 distance scale
 escala^F de distancia^F
 Entfernungsskala^F
 scala^F delle distanze^F

bague^F de mise^F au point^M
 focus setting ring
 anillo^M de ajuste^M del enfoque^M
 Scharfstellring^M
 ghiera^F di messa^F a fuoco^M

échelle^F de profondeur^F de champ^M
 depth-of-field scale
 escala^F de profundidad^F de campo^M de visión^F
 Schärfentiefskala^F
 scala^F delle profondità^F di campo^M

échelle^F d'ouverture^F de diaphragme^M
 lens aperture scale
 escala^F de abertura^F del diafragma^M
 Blendenskala^F
 scala^F dell'apertura^F di diaframma^M

monture^F baionnette^F
 bayonet mount
 montura^F de bayoneta^F
 Bajonettanschluss^M
 attacco^M a baionetta^F

accessoires^M de l'objectif^M
 lens accessories
 accesorios^M para el objetivo^M
 Objektivzubehör^N
 accessori^M dell'obiettivo^M

capuchon^M d'objectif^M
 lens cap
 tapa^F del objetivo^M
 Objektivschutzdeckel^M
 coperchio^M di protezione^F dell'obiettivo^M

parasoleil^M
 lens hood
 capuchón^M
 Gegenlichtblende^F
 paraluce^M

filtre^M de couleur^F
 color filter
 filtro^M de color^M
 Farbfilter^M
 filtro^M colorato

lentille^F de macrophotographie^F
 close-up lens
 lente^M de acercamiento^M
 Nahlinse^F
 lente^F addizionale per macrofotografie^F

filtre^M de polarisation^F
 polarizing filter
 filtro^M de polarización^F
 Polarisationsfilter^M
 filtro^M polarizzatore

objectif^M
 objective lens
 objetivo^M
 Objektiv^N
 obiettivo^M

multiplicateur^M de focale^F
 tele-converter
 teleconvertdor^M
 Telekonverter^M
 moltiplicatore^M di focale^F



objectif^M zoom^M
 zoom lens
 objetivo^M zoom^M
 Zoomobjektiv^N
 obiettivo^M zoom



objectif^M grand-angulaire
 wide-angle lens
 objetivo^M gran angular
 Weitwinkelobjektiv^N
 obiettivo^M grandangolare



objectif^M macro
 macro lens
 objetivo^M macro
 Makroobjektiv^N
 obiettivo^M macro



téléobjectif^M
 telephoto lens
 teleobiettivo^M
 Teleobjektiv^N
 teleobiettivo^M



hypergone^M
 fisheye lens
 lente^M de 180 grados^M
 Fischaug^N
 fish-eye^M



objectif^M super-grand-angle^M
 semi-fisheye lens
 objetivo^M ojo^M de pez^M
 Super-Weitwinkelobjektiv^N
 obiettivo^M supergrandangolare



photographie^F

appareils^M photographiques
still cameras
cámaras^F fijas
Fotoapparate^M
macchine^F fotografiche



appareil^M ultracompact
ultracompact camera
cámara^F ultracompacta
Ultrakompaktkamera^F
macchina^F ultracompatta

appareil^M jetable
disposable camera
cámara^F desechable
Einwegkamera^F
macchina^F fotografica usa e getta



appareil^M compact
compact camera
cámara^F compacta
Kompaktkamera^F
macchina^F compatta

appareil^M à visée^F reflex mono-objectif^M
single-lens reflex (SLR) camera
cámara^F reflex de un solo objetivo^M
einäugige Spiegelreflexkamera^F
macchina^F fotografica reflex



appareil^M reflex 6 X 6 mono-objectif^M
medium format SLR (6 x 6)
cámara^F reflex de formato^M medio SLR (6x6)
Mittelformatkamera^F SLR (6 x 6)
macchina^F fotografica reflex (6x6)



chambre^F photographique
view camera
cámara^F de fuelle^M
Großformatkamera^F
macchina^F fotografica a banco^M ottico



appareil^M reflex à deux objectifs^M
 twin-lens reflex camera
 cámara^F réflex con dos objetivos^M
 Zweiäugige Spiegelreflexkamera^F
 macchina^F fotografica reflex biottica



appareil^M de plongée^F
 underwater camera
 cámara^F submarina
 Unterwasserkamera^F
 macchina^F fotografica subacquea



Polaroid^{®M}
 Polaroid[®] camera
 cámara^F Polaroid[®] Land
 Sofortbildkamera^F
 Polaroid^{®F}



pellicule^F en feuille^F
 sheet film
 hoja^F de la película^F
 Planfilm^M
 pellicola^F piana



cassette^F de pellicule^F
 cartridge film
 cartucho^M de la película^F
 Kassettentfilm^M
 caricatore^M



diapositive^F
 transparency slide
 diapositiva^F
 Dia^N
 diapositiva^F

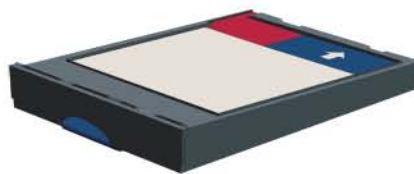

film^M-pack^M
 film pack
 paquete^M de placas^F fotográficas
 Filmkassette^F
 filmpack^M



rouleau^M de pellicule^F
 roll film
 rollo^M de película^F
 Rollfilm^M
 pellicola^F in rotolo^M

pellicules^F
 films
 películas^F
 Filme^M
 pellicole^F



carte^F Memory Stick
 Memory Stick
 tarjeta^F Memory Stick
 Memory-Stick-Karte^F
 scheda^F Memory Stick



carte^F flash compacte
 compact flash card
 tarjeta^F flash compacta
 Compact-Flash-Karte^F
 scheda^F compact flash



carte^F Secure Digital
 Secure Digital card
 tarjeta^F Digital Segura
 SD-Karte^F
 scheda^F Secure Digital



carte^F xD Picture
 xD-Picture card
 tarjeta^F xD Picture
 xD-Karte^F
 scheda^F xD Picture

cartes^F de mémoire^F
 memory cards
 tarjetas^F de memoria^F
 Speicherkarten^F
 scheda^F di memoria

photographie^F

accessoires^M photographiques
 photographic accessories
 accesorios^M fotográficos
 fotografisches Zubehör^N
 accessori^M fotografici



boîtier^M étanche
 waterproof case
 estuche^M sumergible
 wasserdichtes Gehäuse^N
 contenitore^M impermeabile



sac^M de transport^M
 camera bag
 bolsa^F de viaje^M
 Kameratasche^F
 borsa^F da trasporto^M



déclencheur^M souple
 cable shutter release
 disparador^M de cable^M
 Drahtauslöser^M
 flessibile^M

réflecteur^M
 flashtube
 tubo^M de flash^M
 Blitzröhre^F
 lampada^F a tubo^M per flash^M

cellule^F photoélectrique
 photoelectric cell
 celda^F fotoeléctrica
 Fotozelle^F
 cellula^F fotoelettrica

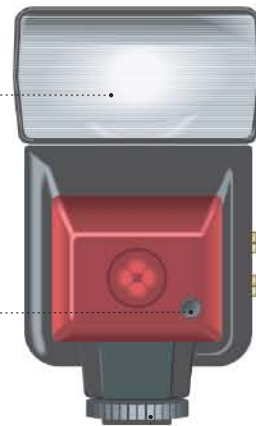

piéd^M de fixation^F
 mounting foot
 pie^M de montura^F
 Aufsteckschuh^M
 piedino^M di montaggio^M

trépied^M
 tripod
 trípode^M
 Stativ^N
 treppiede^M

vis^F de fixation^F
 camera screw
 tornillo^M de fijación^F
 Kammerschraube^F
 vite^F di fissaggio^M della macchina^F fotografica

plate-forme^F
 camera platform
 plataforma^F
 Kameraplattform^F
 piattaforma^F per macchina^F fotografica

embase^F
 plate
 placa^F
 Platte^F
 piastra^F

débloccage^M instantané
 quick release system
 sistema^M de disparo^M rápido
 Schnellkupplungssystem^N
 sblocco^M istantaneo

blocage^M vertical
 side-tilt lock
 bloqueo^M de inclinación^F lateral
 Feststellgriff^M für Hochkantstellung^F
 blocco^M del movimento^M verticale

blocage^M horizontal
 horizontal motion lock
 bloqueo^M de movimiento^M horizontal
 Feststellgriff^M für Panoramadrehung^F
 blocco^M del movimento^M orizzontale

manivelle^F de la colonne^F
 column crank
 manivela^F de la columna^F
 Kurbel^F für Säule^F
 manovella^F della colonna^F

tête^F panoramique
 panoramic head
 cabeza^F panorámica
 Panoramakopf^M
 testa^F panoramica

blocage^M de la plate-forme^F
 camera platform lock
 bloqueo^M de la plataforma^F
 Feststellgriff^M für Kameraplattform^F
 blocco^M della piattaforma^F

blocage^M de la colonne^F
 column lock
 bloqueo^M de la columna^F
 Feststeller^M für Säule^F
 blocco^M della colonna^F

colonne^F
 column
 columna^F
 Säule^F
 colonna^F

bague^F de serrage^M
 collet
 anillo^M
 Beinklemme^F
 manicotto^M di bloccaggio^M

branche^F télescopique
 telescoping leg
 pata^F telescópica
 Teleskopbein^N
 gamba^F telescopica

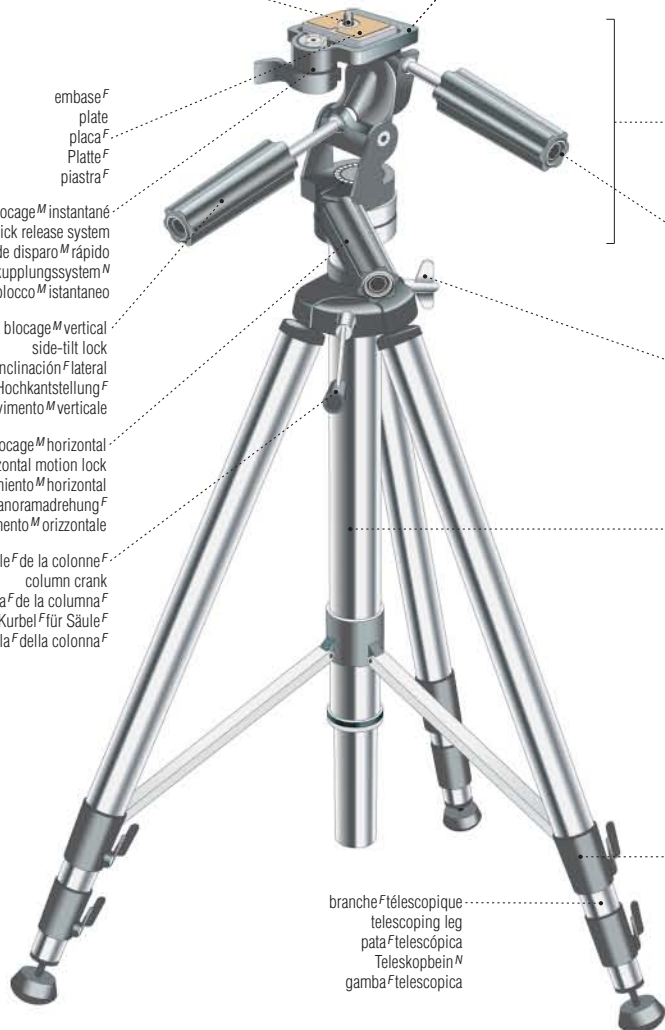

pile^F bouton^M
 battery
 pila^F de botón^M
 Knopfzelle^F
 batteria^F a pastiglia^F



bloc^M-piles^F
 battery pack
 batería^F
 Batteriepack^M
 pacco^M batteria^F



pile^F
 battery
 pila^F
 Batterie^F
 pila^F

projecteur^M de diapositives^F
slide projector^F
projector^M de diapositivas^F
Diaprojektor^M
proiettore^M per diapositive^F

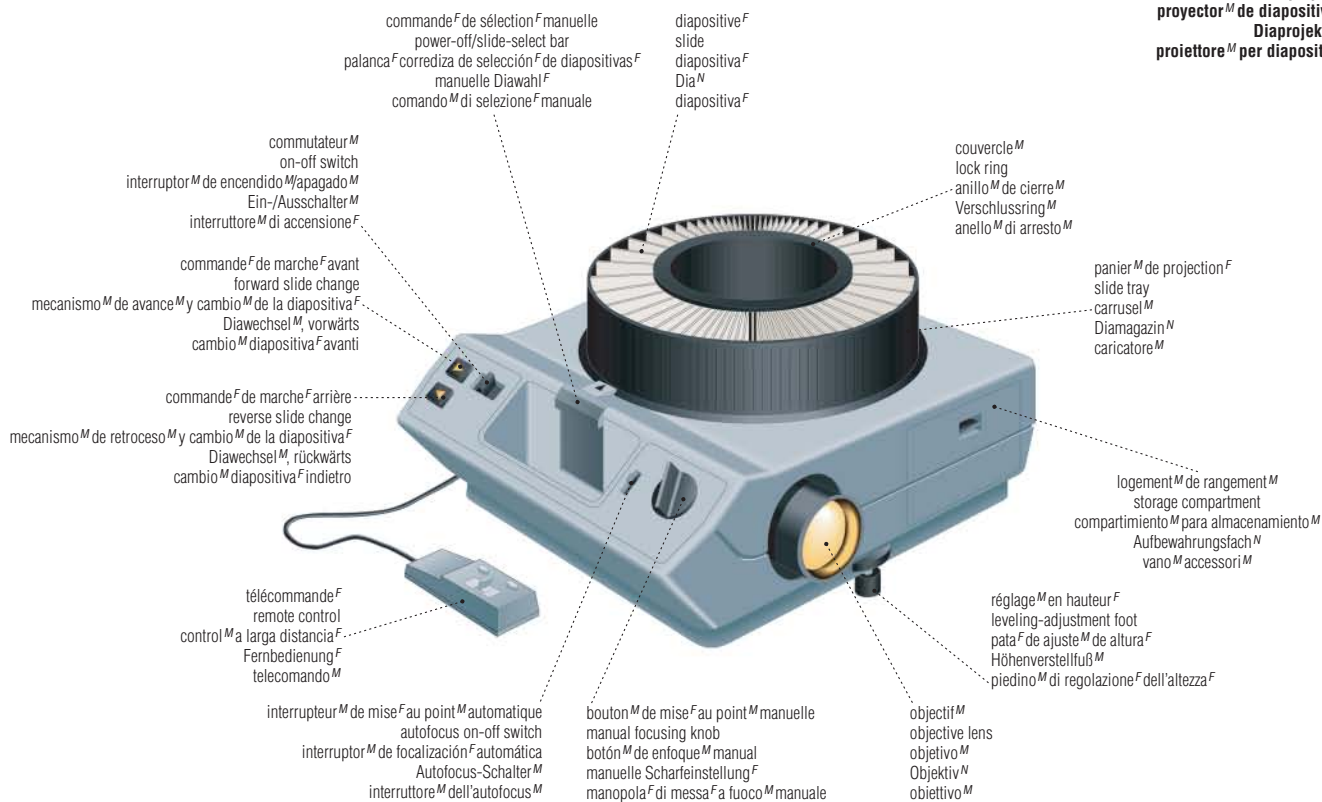

écran^M de projection^F
projection screen
pantalla^F de proyección^F
Projektionswand^F
schermo^M di proiezione^F

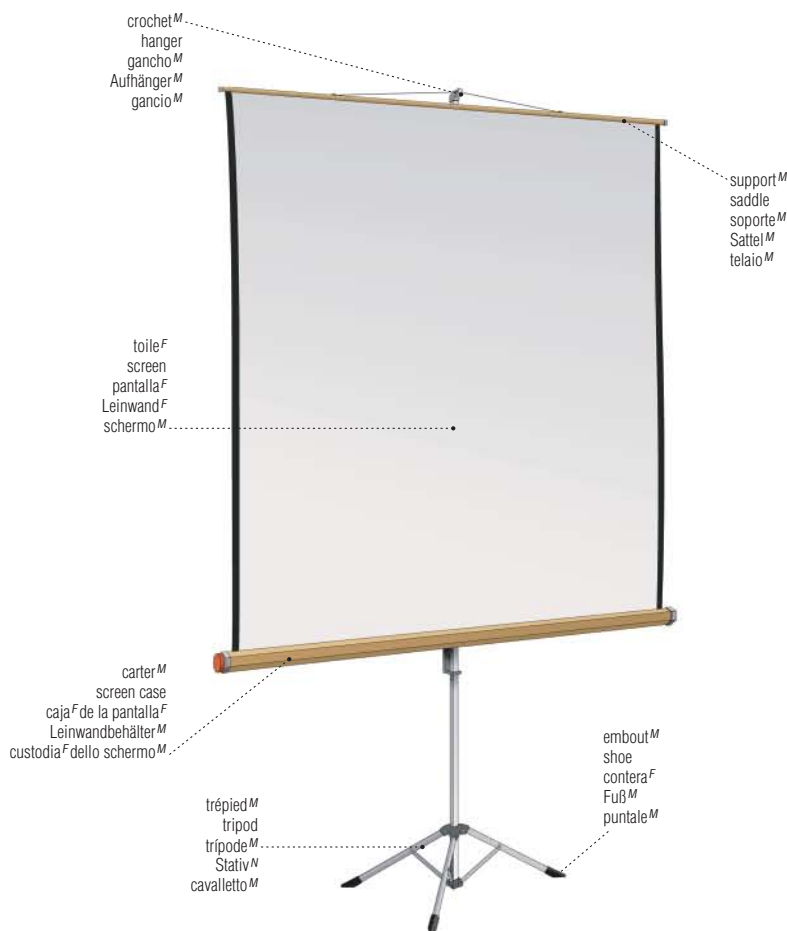

photographie^F

matériel^M de chambre^F noire
 darkroom equipment
 material^M de cuarto^M oscuro
 Dunkelkammerausrüstung^F
 attrezzatura^F per camera^F oscura

cuve^F de développement^M
 developing tank
 tanque^M de revelado^M
 Entwicklungstrommel^F
 sviluppatrice^F

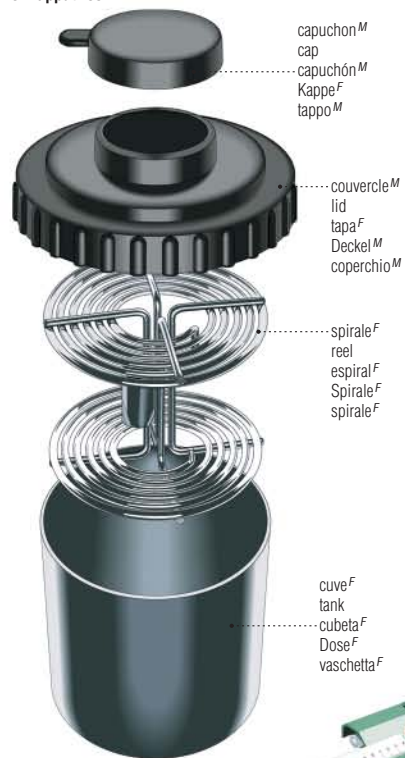

négatoscope^M
 lightbox
 caja^F de luz^F
 Leuchtpult^M
 visore^M



minuterie^F
 timer
 reloj^M
 Laboruhr^F
 temporizzatore^M



éclairage^M inactinique
 safelight
 luz^F de seguridad^F
 Laborleuchte^F
 luce^F inattinica

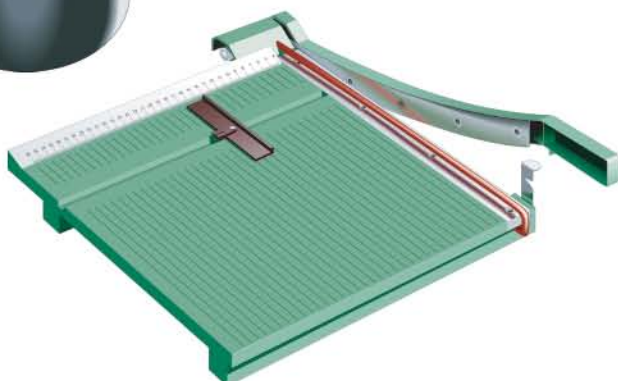

cisaille^F
 paper cutter
 guillotina^F
 Schneidegerät^M
 taglierina^F

armoire^F de séchage^M
 film drying cabinet
 armario^M de secado^M de negativos^M
 Trockenschrank^M
 armadio^M essiccatore

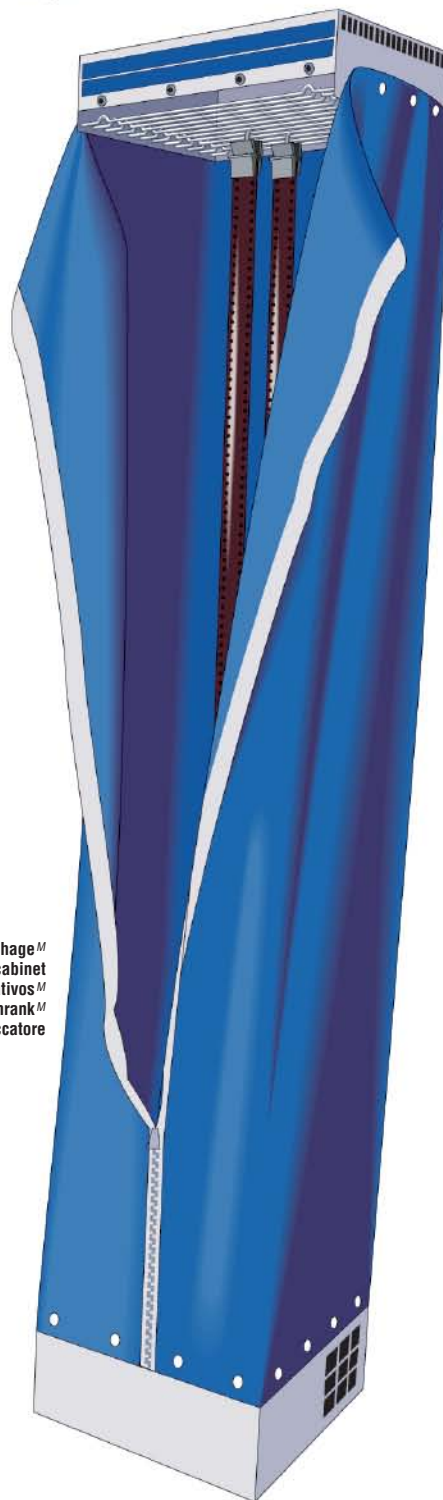

margeur^M
 easel
 marginador^M
 Vergrößerungsrahmen^M
 marginatore^M



châssis^M-presse^F
 contact printer
 prensa^F de contactos^M
 Kontaktkopiergerät^M
 bromografo^M

agrandisseur^M
enlarger^F
amplidora^F
Vergrößerer^M
ingranditore^M

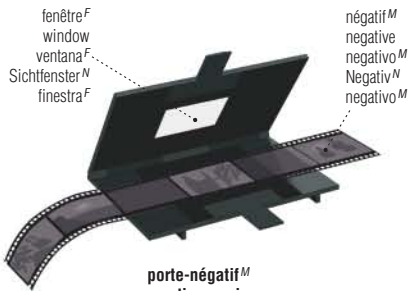

porte-négatif^M
negative carrier^F
portanegativos^M
Negativhalter^M
portanegativi^M



compte-pose^M
enlarger timer^F
reloj^M de la ampliadora^F
Belichtungs-Schaltuhr^F
temporizzatore^M dell'ingranditore^M

laveuse^F pour épreuves^F
print washer^F
 cubeta^F para lavar impresiones^F
Bilderwascher^M
vasca^F di lavaggio^M delle stampe^F

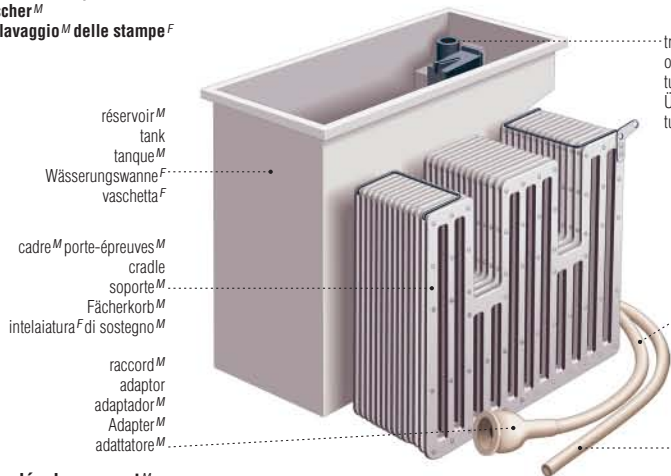

réservoir^M
 tank
 tanque^M
Wässerungswanne^F
 vaschetta^F
cadre^M porte-épreuves^M
 cradle
 soporte^M
Fächerkorb^M
 intelaiatura^F di sostegno^M
raccord^M
 adaptor
 adaptador^M
 Adapter^M
 adattatore^M

bains^M de développement^M
developing baths^F
baños^M de revelado^M
Entwicklungsbäder^N
bagni^M di sviluppo^M



bain^M de révélateur^M
 developer bath
baño^M de revelado^M
 Entwickler^M
 bagno^M di sviluppo^M



bain^M d'arrêt^M
 stop bath
baño^M de stop^M
 Stoppbad^N
 bagno^M di arresto^M



bain^M de fixation^F
 fixing bath
baño^M de fijación^F
 Fixierbad^N
 bagno^M di fissaggio^M



séchoir^M d'épreuves^F
 print drying rack
secadora^F de pruebas^F
 Trockenständer^M
 rastrelliera^F

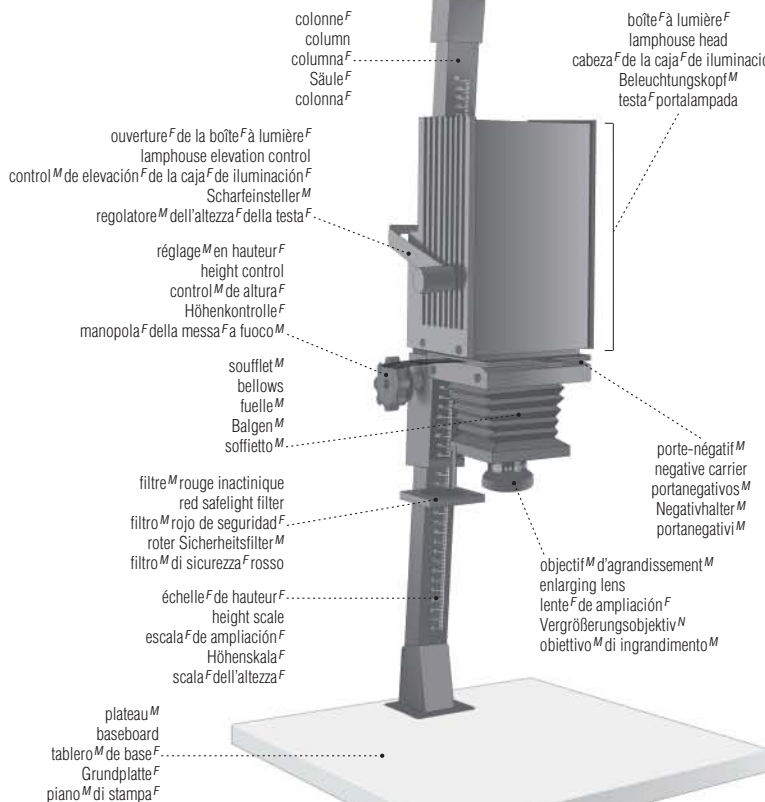

colonne^F
 column
 columna^F
 Säule^F
 colonna^F
ouverture^F de la boîte^F à lumière^F
 lamphouse elevation control
control^M de elevación^F de la caja^F de iluminación^F
 Scharfeinsteller^M
 regolatore^M dell'altezza^F della testa^F
réglage^M en hauteur^F
 height control
control^M de altura^F
 Höhenkontrolle^F
manopla^F della messa^F a fuoco^M
soufflet^M
 bellows
 fuelle^M
 Balgen^M
 soffietto^M
filtre^M rouge inactinique
 red safelight filter
filtro^M rojo de seguridad^F
 roter Sicherheitsfilter^M
 filtro^M di sicurezza^F rosso
échelle^F de hauteur^F
 height scale
escala^F de ampliación^F
 Höhenskala^F
 scala^F dell'altezza^F
plateau^M
 baseboard
tablero^M de base^F
 Grundplatte^F
 piano^M di stampa^F



loupe^F de mise^F au point^M
 focusing magnifier
lupa^F de focalización^F
 Scharfsteller^M
lente^F di ingrandimento^M per la messa^F a fuoco^M

télédiffusion^F par satellite^M

broadcast satellite communication | teledifusión^F vía satélite^M | Satellitenübertragungstechnik^F | trasmissione^F via satellite^M

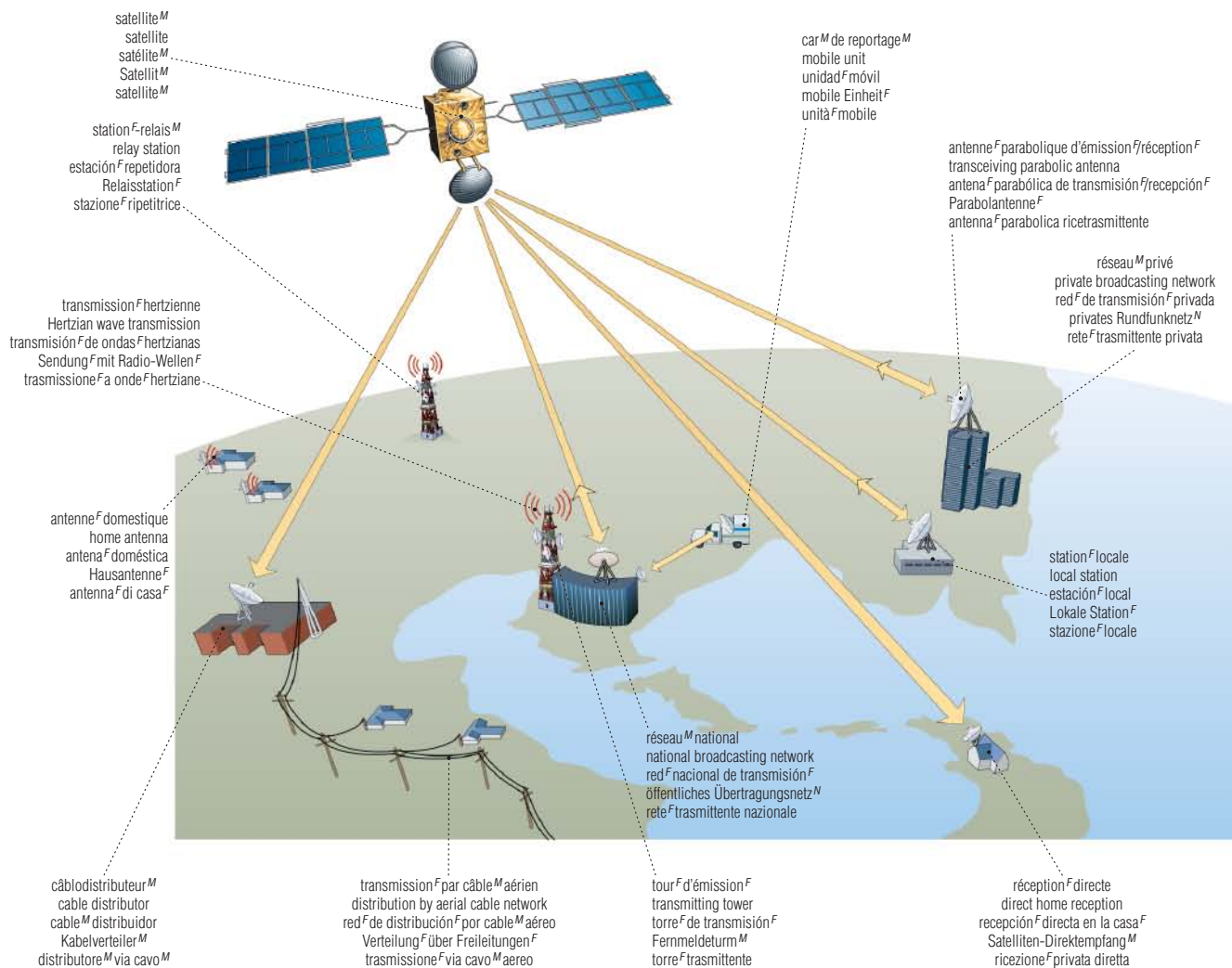

satellites^M de télécommunications^F

telecommunication satellites | satélites^M de telecomunicaciones^F | Fernmeldesatelliten^M | satelliti^M per telecomunicazioni^F

Eutelsat^M
Eutelsat
Eutelsat^M
Eutelsat^M
Eutelsat

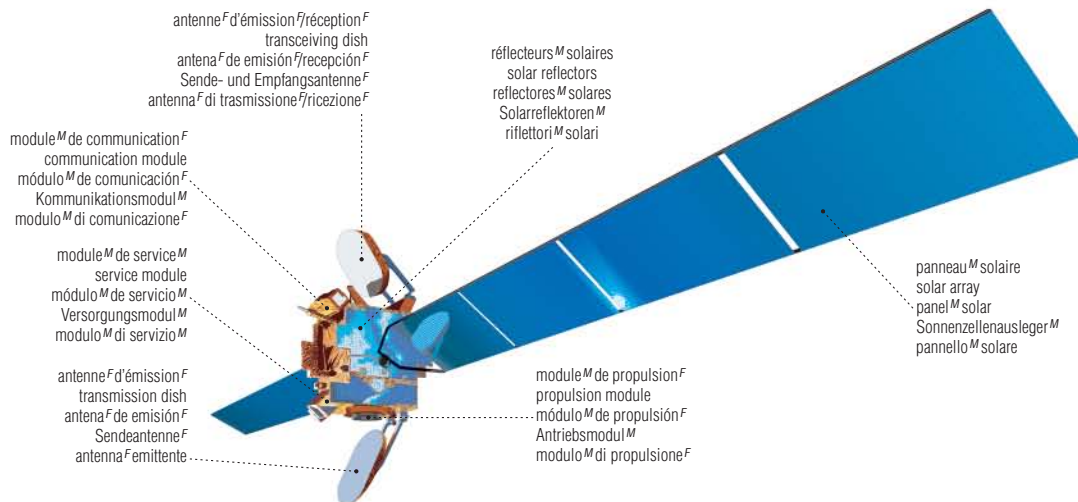

télécommunications^F par satellite^M

telecommunications by satellite | telecomunicaciones^F vía satélite^M | Telekommunikation^F über Nachrichtensatellit^M | telecomunicazioni^F via satellite^M

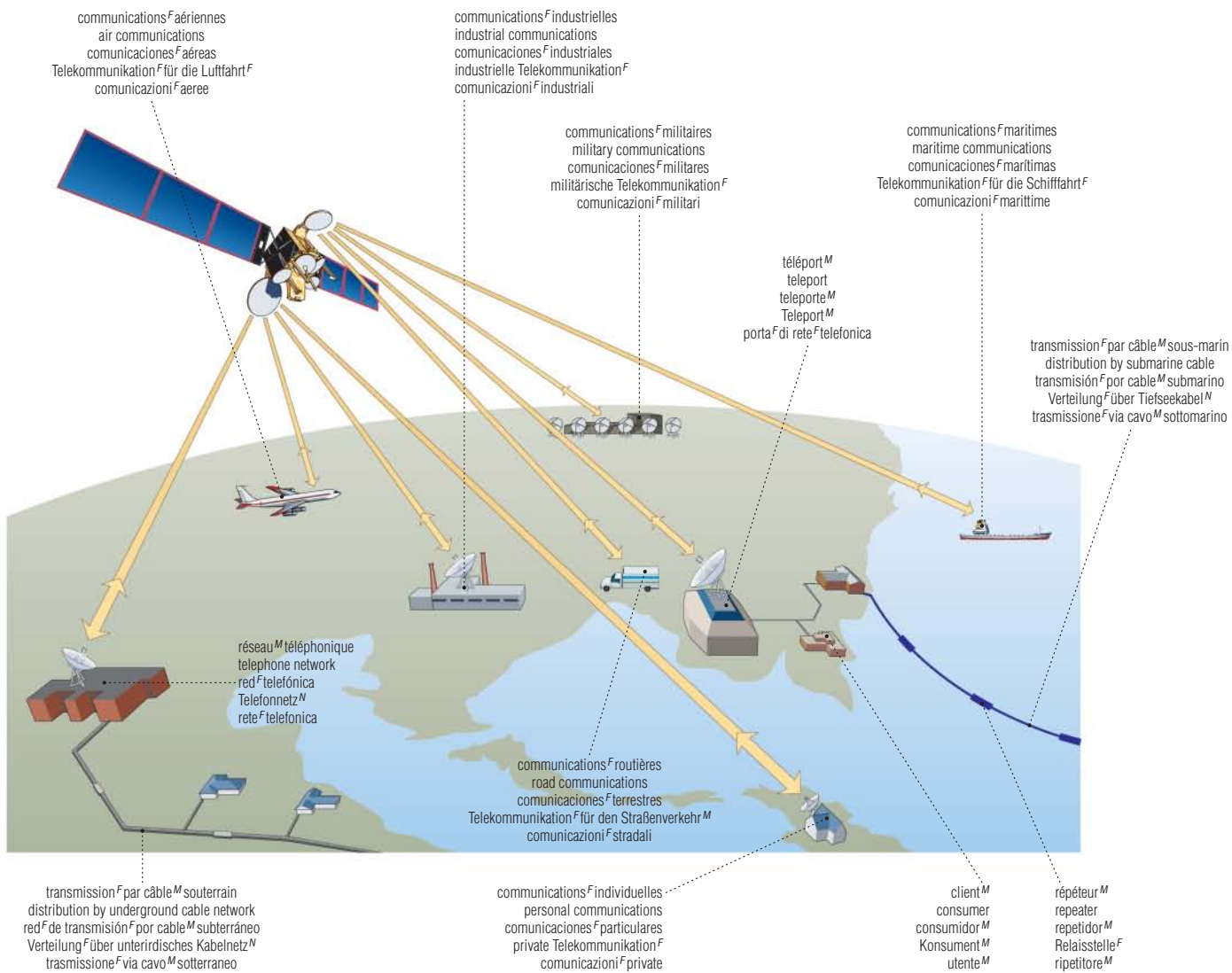

satellites^M de télécommunications^F

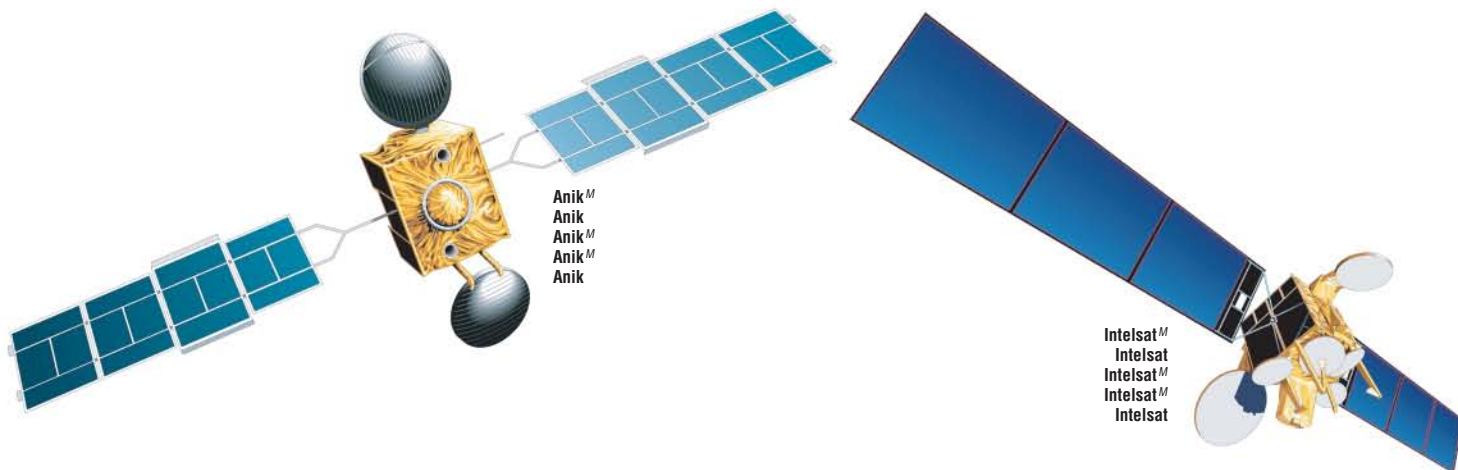

microphone^M dynamique

dynamic microphone | micrófono^M electrodinámico | elektrodynamisches Mikrofon^M | microfono^M dinamico



radio^F : studio^M et régie^F

radio: studio and control room | radio^M: estudio^M y sala^F de control^M | Rundfunk^M: Sprecherraum^M und Regieraum^M | radio^F: studio^M e cabina^F di regia^F

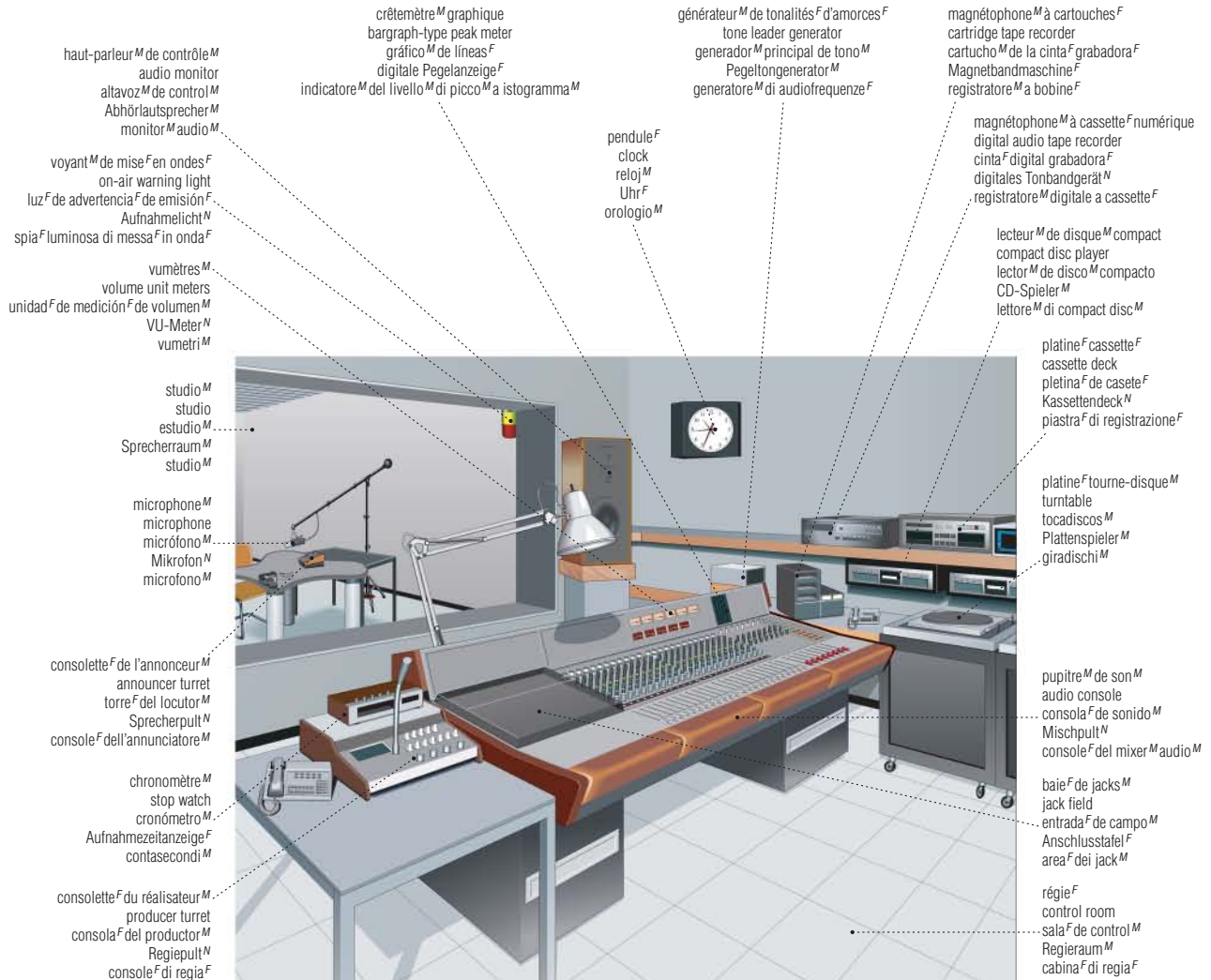

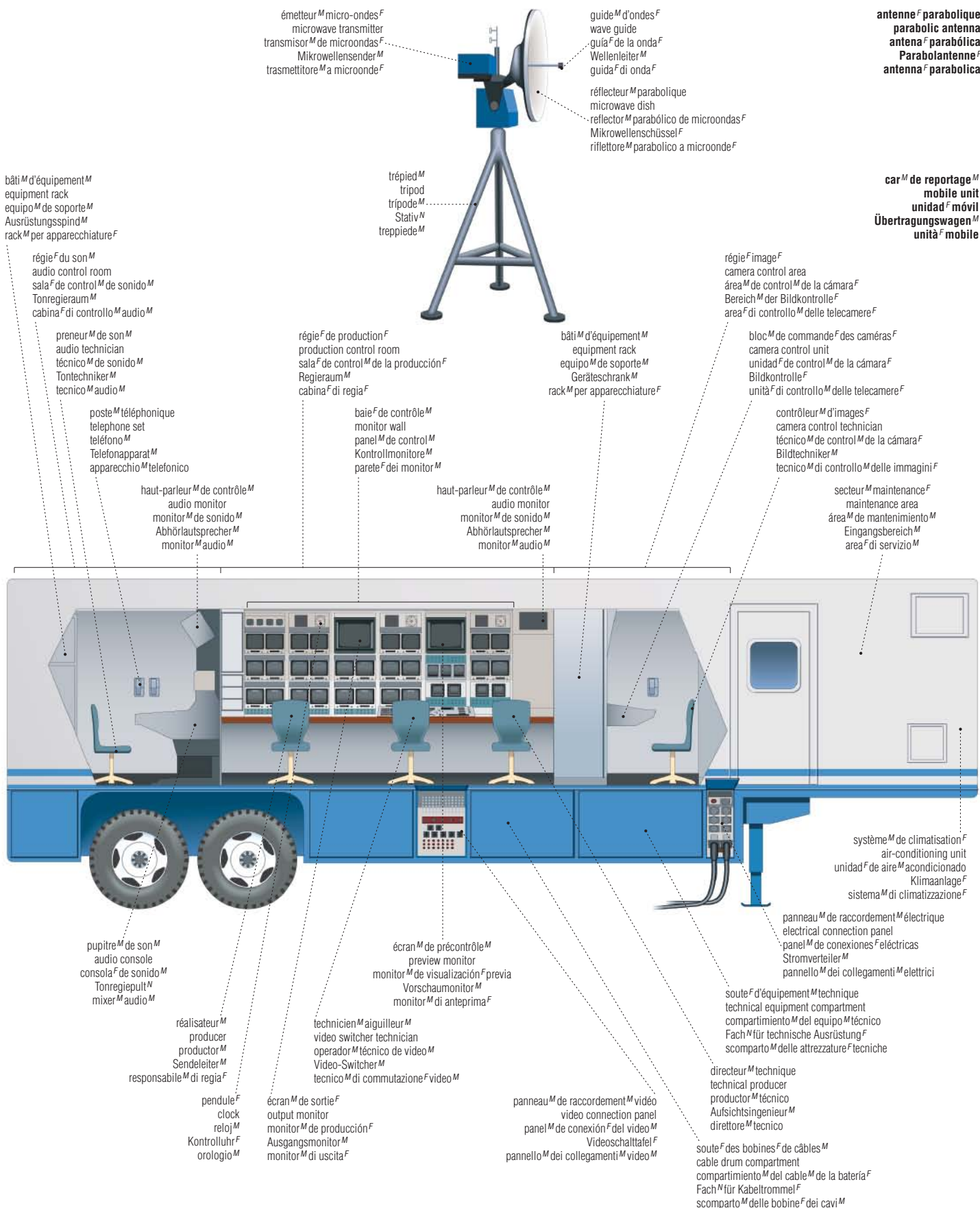

plateau^M et régies^F
 studio and control rooms
 estudio^M de televisión^F y cabinas^F de control^M
 Sprecher- und Regieräume^M
 studio^M e cabine^F di regia^F

salle^F polyvalente
 auxiliary facilities room
 sala^F de instalaciones^F auxiliares
 allgemeiner Geräteraum^M
 sala^F delle strutture^F ausiliarie

éclairagiste^M
 lighting technician
 técnico^M de luces^F
 Beleuchtungstechniker^M
 tecnico^M delle luci^F

opérateur^M de régie^F d'éclairage^M
 lighting board operator
 operador^M del tablero^M de luces^F
 Oberbeleuchtungstechniker^M
 operatore^M del pannello^M delle luci^F

pupitre^M d'éclairage^M
 lighting board
 tablero^M de luces^F
 Lichtregelanlage^F
 pannello^M delle luci^F

bloc^M de commande^F des caméras^F
 camera control unit
 unidad^F de control^M de cámaras^F
 Bildkontrolle^F
 unità^F di controllo^M video^M

directeur^M technique
 technical producer
 productor^M técnico^M
 Aufsichtsingenieur^M
 direttore^M tecnico

baie^F de contrôle^M
 monitor wall
 panel^M de moniteurs^M
 Kontrollmonitore^M
 parete^F dei monitor^M

technicien^M aiguilleur^M
 video switcher technician
 operador^M técnico de video^M
 Video-Switch-Techniker^M
 tecnico^M di commutazione^F video^M

réalisateur^M
 producer
 productor^M
 Sendeleiter^M
 regista^M

assistant^M à la réalisation^F
 script assistant
 asistente^M del guionista^M
 Skript-Assistent^M
 segretario^M di edizione^F

conseiller^M de production^F
 production adviser
 consejero^M de producción^F
 Regieassistent^M
 assistente^M alla regia^F

pupitre^M de son^M
 audio console
 consola^F de sonido^M
 Tonregiepult^N
 console^F del mixer^M audio^M

trappe^F acoustique
 bass trap
 panel^M absorbente de frecuencias^F bajas
 Bassfalle^F
 pannello^M di assorbimento^M dei bassi^M

régie^F d'éclairage^M
 lighting control room
 sala^F de control^M de iluminación^F
 Lichtregieraum^M
 cabina^F di regia^F luci^F

contrôleur^M d'images^F
 camera control technician
 técnico^M de control^M de cámaras^F
 Bildtechniker^M
 tecnico^M video^M

accès^M à la grille^F d'éclairage^M
 lighting grid access
 puerta^F de acceso^M a la rejilla^F de las luces^F
 Zugang^M zur Beleuchtungsanlage^F
 accesso^M alla griglia^F di illuminazione^F

personnel^M additionnel de production^F
 additional production personnel
 personal^M suplementario de producción^F
 zusätzliches Studiopersonal^M
 personale^M ausiliario di produzione^F

boîte^F de raccordement^M
 connection box
 caja^F de conexiones^F
 Kamera-Steckfeld^N
 scatola^F dei collegamenti^M

caméra^F
 camera
 cámara^F
 Kamera^F
 telecamera^F

perche^F
 microphone boom
 jirafa^F del micrófono^M
 Mikrofonausleger^M
 giraffa^F

conseillers^M musicaux
 musical advisers
 consejeros^M musicales
 Musikregie^F
 consulenti^M musicali

bâti^M d'équipement^M
 equipment rack
 soporte^M para el equipo^M
 Ausrüstungsspind^M
 rack^M per apparecchiature^F

haut-parleur^M de contrôle^M
 audio monitor
 monitor^M del sonido^M
 Lautsprecher^M
 monitor^M audio^M

régie^F image^F/éclairage^M
 lighting/camera control area
 sala^F de control^M de luces^F/de cámara^F
 Beleuchtung/Bildregie^F
 area^F di controllo^M luci^F/video^M

régie^F du son^M
 audio control room
 control^M de sonido^M
 Tonregieraum^M
 cabina^F di controllo^M audio^M

régie^F de production^F
 production control room
 sala^F de control^M de producción^F
 Regieraum^M
 cabina^F di regia^F

plateau^M
 studio floor
 estudio^M
 Studioebene^F
 studio^M televisivo

régie^F de production^F
 production control room^F
 sala^F de control^M de producción^F
 Regieraum^M
 cabina^F di regia^F

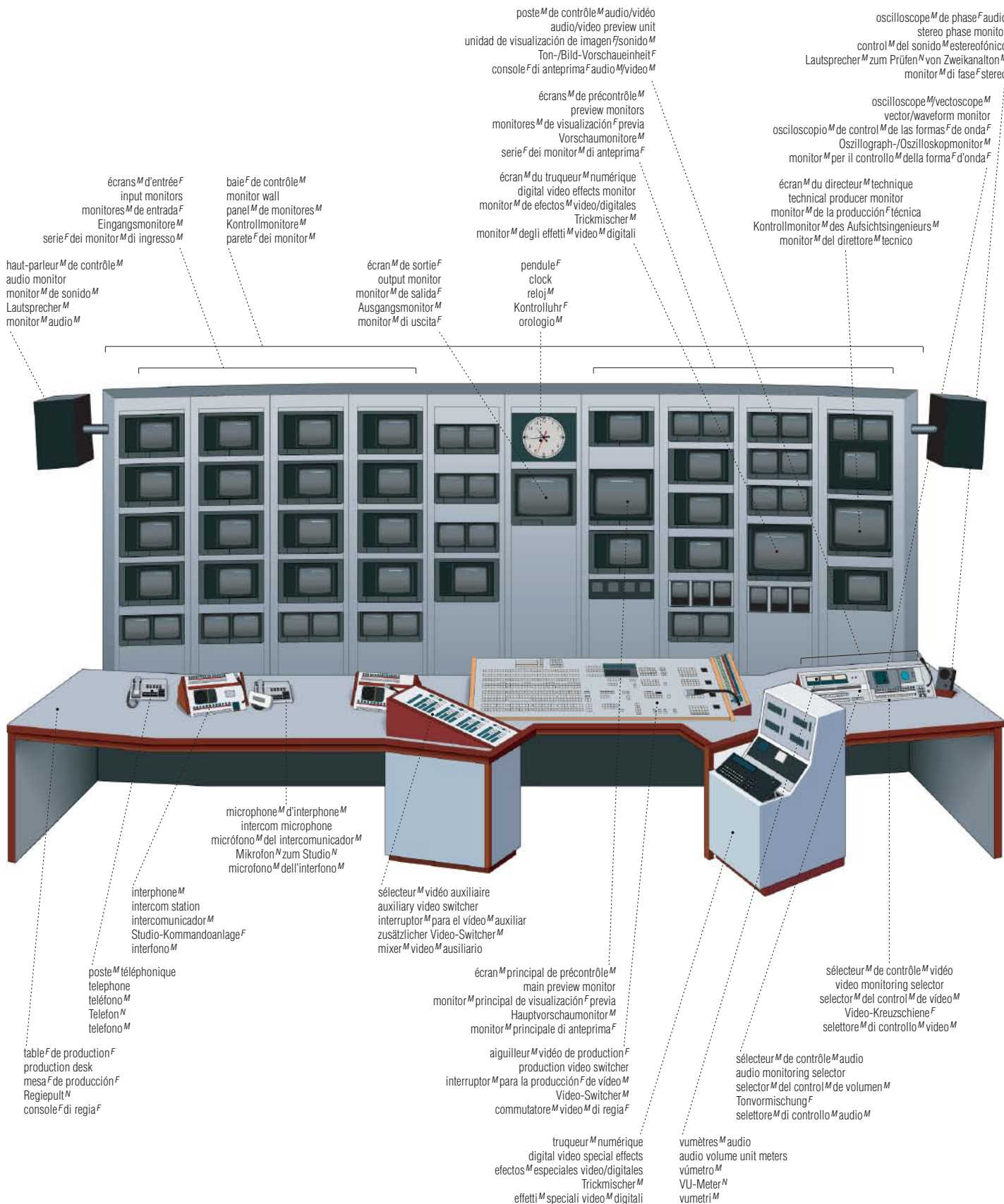

poste^M de contrôle^M audio/vidéo
 audio/video preview unit
 unidad de visualización de imagen^F sonora^M
 Ton-/Bild-Vorschauinheit^F
 console^F di anteprima^F audio^M/video^M

oscilloscope^M de phase^F audio
 stereo phase monitor
 control^M del sonido^M estereofónico
 Lautsprecher^M zum Prüfen^N von Zweikanalton^M
 monitor^M di fase^F stereo

écrans^M de précontrôle^M
 preview monitors
 monitores^M de visualización^F previa
 Vorschau-monitore^M
 serie^F dei monitor^M di anteprima^F

oscilloscope^M/vectroscope^M
 vector/waveform monitor
 osciloscopio^M de control^M de las formas^F de onda^F
 Oszillograph-/Oszilloskopmonitor^M
 monitor^M per il controllo^M della forma^F d'onda^F

écran^M du trqueur^M numérique
 digital video effects monitor
 monitor^M de efectos^M video/digitales
 Trickmischer^M
 monitor^M degli effetti^M video^M digitali

écran^M du directeur^M technique
 technical producer monitor
 monitor^M de la production^F técnica
 Kontrollmonitor^M des Aufsichtingenieurs^M
 monitor^M del direttore^M tecnico

écrans^M d'entrée^F
 input monitors
 monitores^M de entrada^F
 Eingangsmonitore^M
 serie^F dei monitor^M di ingresso^M

baie^F de contrôle^M
 monitor wall
 panel^M de monitores^M
 Kontrollmonitore^M
 parete^F dei monitor^M

haut-parleur^M de contrôle^M
 audio monitor
 monitor^M de sonido^M
 Lautsprecher^M
 monitor^M audio^M

écran^M de sortie^F
 output monitor
 monitor^M de salida^F
 Ausgangsmonitor^M
 monitor^M di uscita^F

pendule^F
 clock
 reloj^M
 Kontrolluhr^F
 orologio^M

microphone^M d'interphone^M
 intercom microphone
 micrófono^M del intercomunicador^M
 Mikrofon^N zum Studio^N
 microfono^M dell'interfono^M

interphone^M
 intercom station
 intercomunicador^M
 Studio-Kommandoanlage^F
 interfono^M

poste^M téléphonique
 telephone
 teléfono^M
 Telefon^N
 telefono^M

table^F de production^F
 production desk
 mesa^F de producción^F
 Regiepult^M
 console^F di regia^F

sélecteur^M vidéo auxiliaire
 auxiliary video switcher
 interruptor^M para el video^M auxiliar
 zusätzlicher Video-Switcher^M
 mixer^M video^M ausiliario

écran^M principal de précontrôle^M
 main preview monitor
 monitor^M principal de visualización^F previa
 Hauptvorschau-monitor^M
 monitor^M principale di anteprima^F

aiguilleur^M vidéo de production^F
 production video switcher
 interruptor^M para la producción^F de video^M
 Video-Switcher^M
 commutatore^M video^M di regia^F

truqueur^M numérique
 digital video special effects
 efectos^M especiales video/digitales
 Trickmischer^M
 effetti^M speciali video^M digitali

vumètres^M audio
 audio volume unit meters
 vúmetro^M
 VU-Meter^N
 vumetri^M

sélecteur^M de contrôle^M vidéo
 video monitoring selector
 selector^M del control^M de video^M
 Video-Kreuzschiene^F
 selettore^M di controllo^M video^M

sélecteur^M de contrôle^M audio
 audio monitoring selector
 selector^M del control^M de volumen^M
 Tonvormischung^F
 selettore^M di controllo^M audio^M

plateau^M
 studio floor^M
 estudio^M
 Studioebene^F
 studio^M televisivo

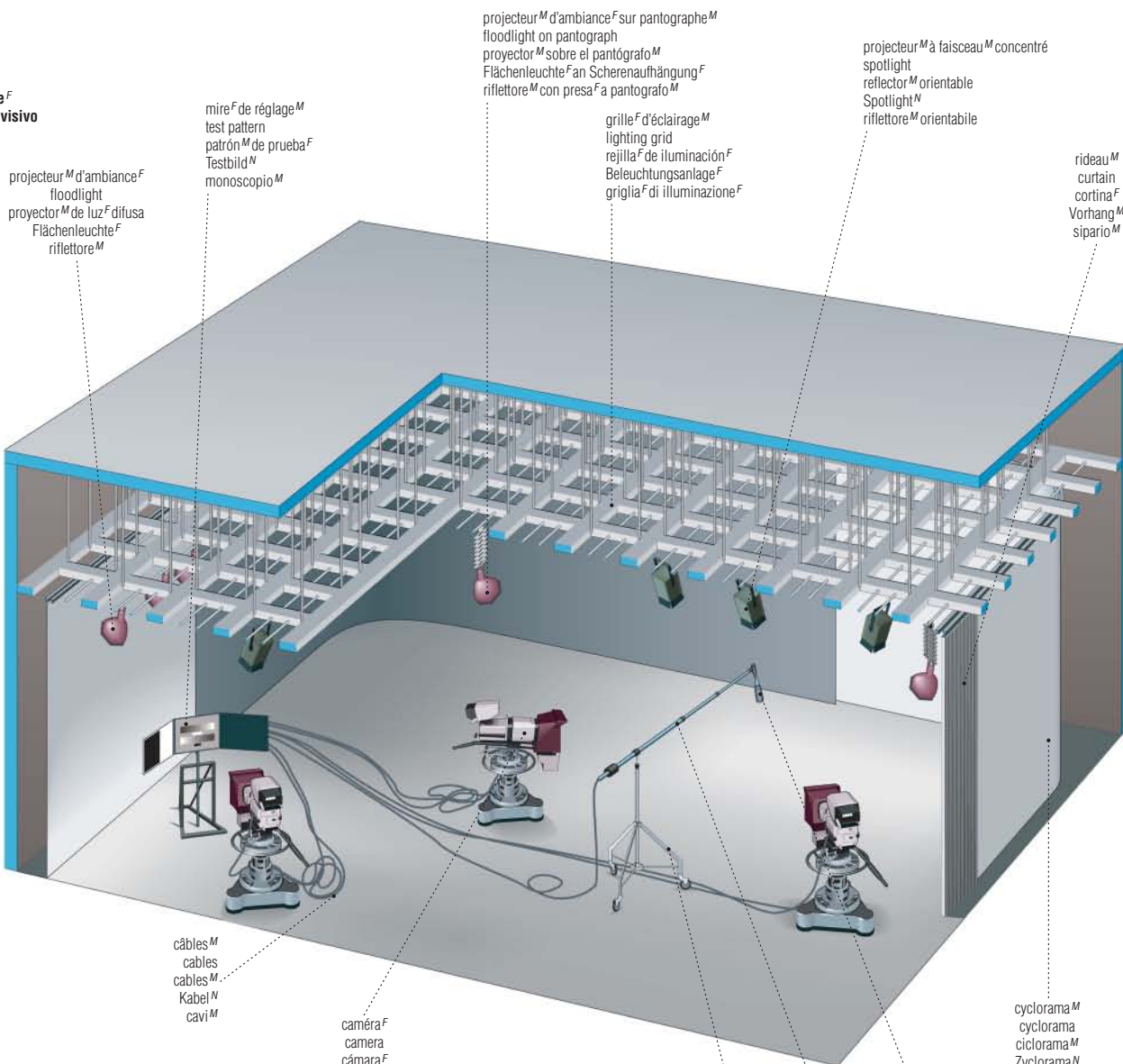

projecteur^M d'ambiance^F sur pantographe^M
 floodlight on pantograph
 projector^M sobre el pantógrafo^M
 Flächenleuchte^F an Scherenaufhängung^F
 riflettore^M con presa^F a pantografo^M

projecteur^M à faisceau^M concentré
 spotlight
 reflector^M orientable
 Spotlight^N
 riflettore^M orientabile

projecteur^M d'ambiance^F
 floodlight
 projector^M de luz^F difusa
 Flächenleuchte^F
 riflettore^M

mire^F de réglage^M
 test pattern
 patrón^M de prueba^F
 Testbild^N
 monoscopio^M

grille^F d'éclairage^M
 lighting grid
 rejilla^F de iluminación^F
 Beleuchtungsanlage^F
 griglia^F di illuminazione^F

rideau^M
 curtain
 cortina^F
 Vorhang^M
 sipario^M

câbles^M
 cables
 cables^M
 Kabel^N
 cavi^M

caméra^F
 camera
 cámara^F
 Kamera^F
 telecamera^F

cyclorama^M
 cyclorama
 ciclorama^M
 Zyclorama^N
 ciclorama^M

caméra^F
 camera
 cámara^F
 Kamera^F
 telecamera^F

viseur^M de caméra^F
 camera viewfinder
 visor^M
 Bildsucher^M
 mirino^M

microphone^M
 microphone
 micrófono^M
 Mikrofon^N
 microfono^M

zoom^M
 zoom lens
 zoom^M
 Zoomobjektiv^N
 zoom^M

perche^F
 microphone boom
 jirafa^F del micrófono^M
 Mikrofon-Fahrspine^F
 giraffa^F

télésouffleur^M
 teleprompter
 apuntador^M electrónico
 Textablesetfel^F
 teleprompter^M

trépied^M de perche^F
 microphone boom tripod
 trípode^M de la jirafa^F para el micrófono^M
 Mikrofon-Fahrspinne^F
 treppiede^M della giraffa^F

trépied^M de caméra^F
 camera pedestal
 pedestal^M de la cámara^F
 Kamera-Dolly^M
 piedistallo^M della cinepresa^F

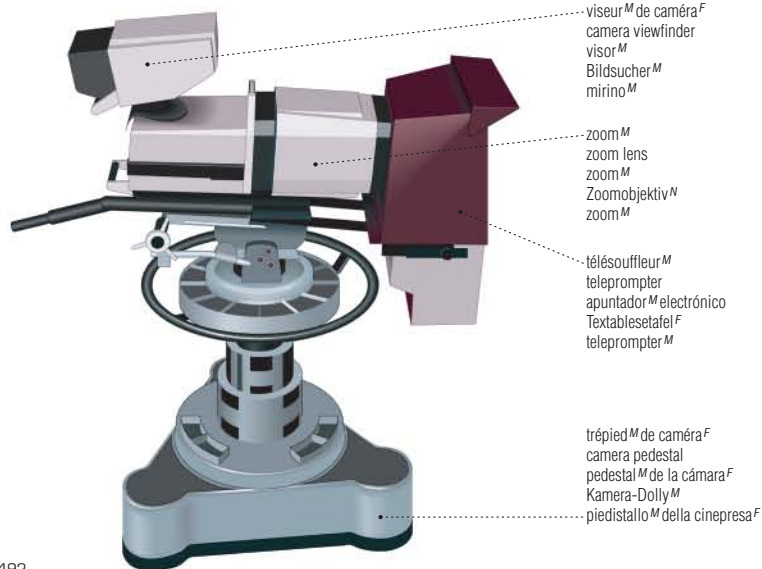



téléviseur^M à cristaux^M liquides
 liquid crystal display (LCD) television
 televisor^M de cristal^M líquido
 LCD-Fernseher^M (Liquid-Crystal-Display-Fernseher^M)
 televisore^M a cristalli^M liquidi



téléviseur^M à plasma^M
 plasma television
 televisor^M plasma^M
 Plasmafernseher^M
 televisore^M al plasma^M



coffret^M
 cabinet
 caja^F
 Gehäuse^N
 mobile^M

écran^M
 screen
 pantalla^F
 Bildschirm^M
 schermo^M

téléviseur^M à écran^M cathodique
 cathode ray tube (CRT) television
 televisor^M con pantalla^F catódica
 CRT-Fernseher^M (Kathodenstrahlröhren-Fernseher^M)
 televisore^M a tubo^M catodico

interrupteur^M d'alimentation^F
 power button
 botón^M de encendido
 Netzschalter^M
 interruttore^M di accensione^F

boutons^M de réglage^M
 tuning controls
 controles^M de sintonización^F
 Bedientasten^F
 comandi^M di sintonia^F

capteur^M de télécommande^F
 remote control sensor
 sensor^M del mando^M a distancia^F
 Sensor^M für Fernbedienung^F
 sensore^M del telecomando^M

tube^M-image^F
 picture tube
 tubo^M de pantalla^F
 Bildröhre^F
 cinescopio^M

cône^M
 funnel
 cono^M
 Trichter^M
 imbuto^M

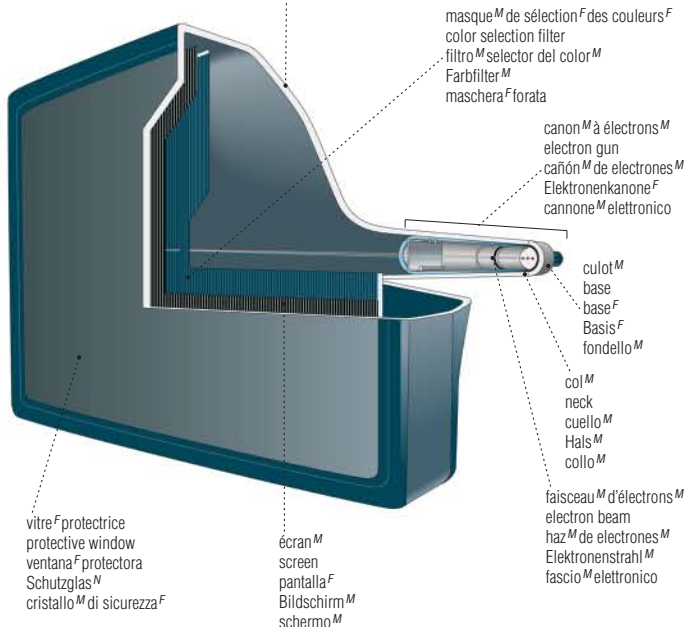

masque^M de sélection^F des couleurs^F
 color selection filter
 filtro^M selector del color^M
 Farbfilter^M
 maschera^F forata

canon^M à électrons^M
 electron gun
 cañón^M de electrones^M
 Elektronenkanone^F
 cannone^M elettronico

culot^M
 base
 base^F
 Basis^F
 fondello^M

col^M
 neck
 cuello^M
 Hals^M
 collo^M

faisceau^M d'électrons^M
 electron beam
 haz^M de electrones^M
 Elektronenstrahl^M
 fascio^M elettronico

vitre^F protectrice
 protective window
 ventana^F protectora
 Schutzglas^M
 cristallo^M di sicurezza^F

écran^M
 screen
 pantalla^F
 Bildschirm^M
 schermo^M

canon^M à électrons^M
 electron gun
 cañón^M de electrones^M
 Elektronenkanone^F
 cannone^M elettronico

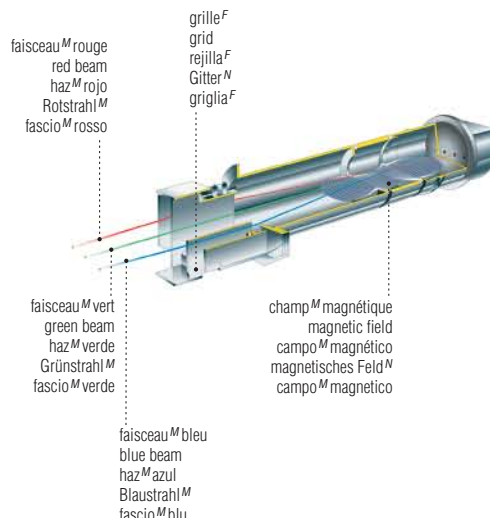

faisceau^M rouge
 red beam
 haz^M rojo
 Rotstrahl^M
 fascio^M rosso

grille^F
 grid
 rejilla^F
 Gitter^N
 griglia^F

faisceau^M vert
 green beam
 haz^M verde
 Grünstrahl^M
 fascio^M verde

faisceau^M bleu
 blue beam
 haz^M azul
 Blaustrahl^M
 fascio^M blu

champ^M magnétique
 magnetic field
 campo^M magnético
 magnetisches Feld^N
 campo^M magnetico

antenne^F parabolique
 dish antenna
 antena^F parabólica
 Parabolantenne^F
 antenna^F parabolica



réflecteur^M
 dish
 parabola^M
 Reflektor^M
 disco^M

bloc^M convertisseur^M
 feedhorn
 alimentador^M
 Kompaktspeisesystem^N
 convertitore^M

mât^M
 pole
 mástil^M
 Masthalterung^F
 palo^M

terminal^M numérique
 receiver
 receptor^M
 Receiver^M
 ricevitore^M



lecteur^M de carte^F
 card reader
 lector^M de tarjeta^F
 Kartenleser^M
 lettore^M di schede^F

télécommande^F
 remote control
 mando^M a distancia^F
 Fernbedienung^F
 telecomando^M

cinéma^M maison^F
 home theater
 home^M theatre
 Heimkino^N
 home theatre^M

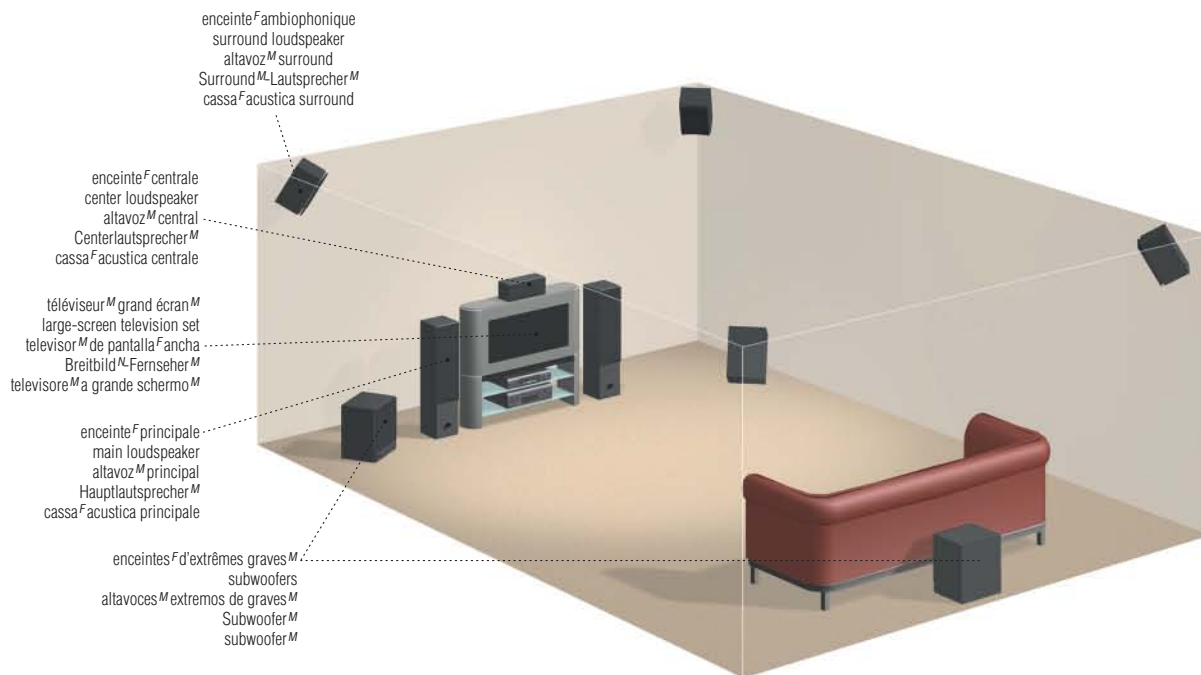

enceinte^F ambiophonique
 surround loudspeaker
 altavoz^M surround
 Surround^M Lautsprecher^M
 cassa^F acustica surround

enceinte^F centrale
 center loudspeaker
 altavoz^M central
 Centerlautsprecher^M
 cassa^F acustica centrale

téléviseur^M grand écran^M
 large-screen television set
 televisor^M de pantalla^F ancha
 Breitbild^N Fernseher^M
 televisore^M a grande schermo^M

enceinte^F principale
 main loudspeaker
 altavoz^M principal
 Hauptlautsprecher^M
 cassa^F acustica principale

enceintes^F d'extrêmes graves^M
 subwoofers
 altavoces^M extremos de graves^M
 Subwoofer^M
 subwoofer^M

magnétoscope^M
 videocassette recorder (VCR)
 reproductor/grabador de video^M VCR
 Videorecorder^M
 videoregistratore^M

logement^M de la cassette^F
 cassette compartment
 alojamiento^M para la cinta^F
 Kassettenschacht^M
 vano^M cassetta^F

afficheur^M
 display
 pantalla^F
 Display^N
 display^M

interrupteur^M d'alimentation^F
 power button
 interruptor^M
 Netzschalter^M
 interruttore^M generale



télécommande^F
remote control^M
mando^M a distancia^F
Fernbedienung^F
telecomando^M



interrupteur^M d'alimentation^F
power button
interruptor^M de alimentación^F
Ein-/Ausschalter^M
pulsante^M di alimentazione^F

sélection^F des canaux^M
channel select
selección^F de canales^M
Kanalauswahl^F
selezione^F dei canali^M

afficheur^M
display
pantalla^F
Display^N
display^M

touche^F d'enregistrement^M
record button
botón^M de grabación^F
Aufnahmetaste^F
tasto^M di registrazione^F

enregistreur^M de DVD^M vidéo
DVD recorder
grabadora^F de DVD^M
DVD-Recorder^M
registratore^M DVD^M



cassette^F vidéo
videocassette
cinta^F de vídeo^M
Videokassette^F
videocassetta^F



supports^M d'enregistrement^M
recording media
soportes^M para grabar
Aufnahme- und Speichermedien^N
supporti^M di registrazione^F

disque^M numérique polyvalent (DVD)
digital versatile disc (DVD)
disco^M versátil digital (DVD)
DVD^F
disco^M versatile digitale (DVD)



caméscope^M mini-DV : vue^F avant
mini-DV camcorder: front view
videocámara^F mini DV: vista^F frontal
Mini-DV-Camcorder^M: Vorderansicht^F
videocamera^F mini-DV: vista^F frontale



caméscope^M mini-DV : vue^F arrière
mini-DV camcorder: rear view
videocámara^F mini DV: vista^F posterior
Mini-DV-Camcorder^M: Rückansicht^F
videocamera^F mini-DV: vista^F posteriore





caméscope^M à disque^M dur
 hard disk drive camcorder
 videocámara^F con disco^M duro
 Camcorder^M mit Festplatte^F
 videocamera^F con disco^M fisso



caméscope^M DVD
 DVD camcorder
 videocámara^F DVD
 DVD-Camcorder^M
 videocamera^F DVD



logement^M de la cassette^F
 cassette compartment
 alojamiento^M de la cinta^F
 Videokassetenschacht^M
 vano^M della videocassetta^F



cassette^F mini-DV
 miniDV cassette
 cassette^F miniDV
 Mini-DV-Kassette^F
 cassetta^F miniDV

adaptateur^M de cassette^F vidéo compacte
 compact videocassette adapter
 adaptador^M de cinta^F de vídeo^M compacto
 Videokassetenadapter^M
 adattatore^M per videocassetta^F compatte

chaîne^F stéréo

sound reproducing system | equipo^M de alta fidelidad^F | Tonwiedergabesystem^M | impianto^M hi-fi di riproduzione^F del suono^M

interrupteur^M d'alimentation^F
 power button
 botón^M de encendido
 Netzschalter^M
 interruttore^M di accensione^F

touche^F mémoire^F
 memory button
 botón^M de memoria^F
 Speichertaste^F
 tasto^M di memorizzazione^F

commutateur^M mono/stéréo^F
 mode selector
 selector^M mono/estéreo
 Mono-Stereo-Taste^F
 commutatore^M mono/stereo

syntoniseur^M
 tuner
 sintonizador^M
 Rundfunkempfänger^M
 sintonizzatore^M



touche^F de présélection^F
 preset tuning button
 selector^M de emisoras^F memorizadas
 Stationsspeichertaste^F
 pulsante^M di preselezione^F della sintonia^F

affichage^M numérique des stations^F
 digital frequency display
 indicador^M digital de frecuencia^F
 digitale Frequenzanzeige^F
 indicatore^M digitale di frequenza^F

sélecteur^M de stations^F
 tuning control
 control^M del sintonizador^M
 Sendereinstellung^F
 manopola^F di ricerca^F delle stazioni^F

touche^F de modulation^F
 band selector
 selector^M de banda^F
 Wellenbereichseinstellung^F
 selettore^M di banda^F

mode^M de sélection^F des stations^F
 tuning mode
 modalidad^F sintonizador^M
 Modus-Taste^F
 modo^M della sintonia^F

balayage^M automatique des stations^F
 active tracking
 búsqueda^F automática de canales^M
 automatischer Sendersuchlauf^M
 ricerca^F automatica

bandes^F de fréquences^F
 frequency bands
 bandas^F de frecuencia^F
 Frequenzbänder^N
 bande^F di frequenza^F

égalisateur^M graphique
 graphic equalizer
 compensador^M gráfico de sintonización^F
 Equalizer^M
 equalizzatore^M grafico



interrupteur^M d'alimentation^F
 power button
 interruptor^M de alimentación^F
 Ein-/Ausschalter^M
 interruttore^M di accensione^F

curseur^M de réglage^M de la fréquence^F
 frequency setting slide control
 cursor^M de ajuste^M de la frecuencia^F
 Frequenzregler^M
 cursore^M di regolazione^F della frequenza^F

chaîne stéréo

amplisintoniseur^M : vue^F avant
ampl-tuner: front view
amplificador^M/sintonizador^M: vista^F frontal
Receiver^M: Vorderansicht^F
sintoamplificatore^M: vista^F frontale

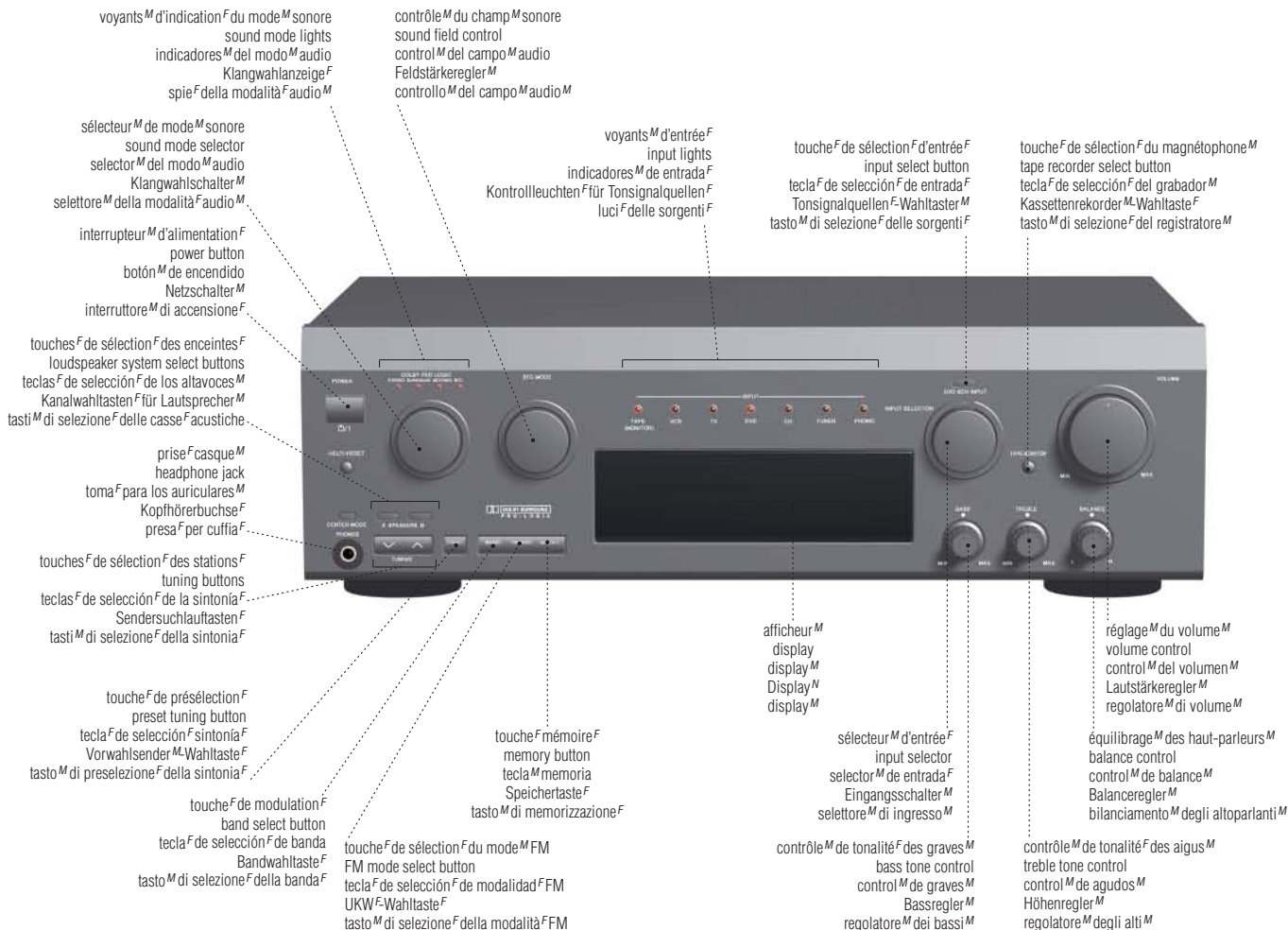

amplisintoniseur^M : vue^F arrière
ampl-tuner: back view
amplificador^M/sintonizador^M: vista^F posterior
Amplituner^M: Rückansicht^F
sintoamplificatore^M: dorso^M

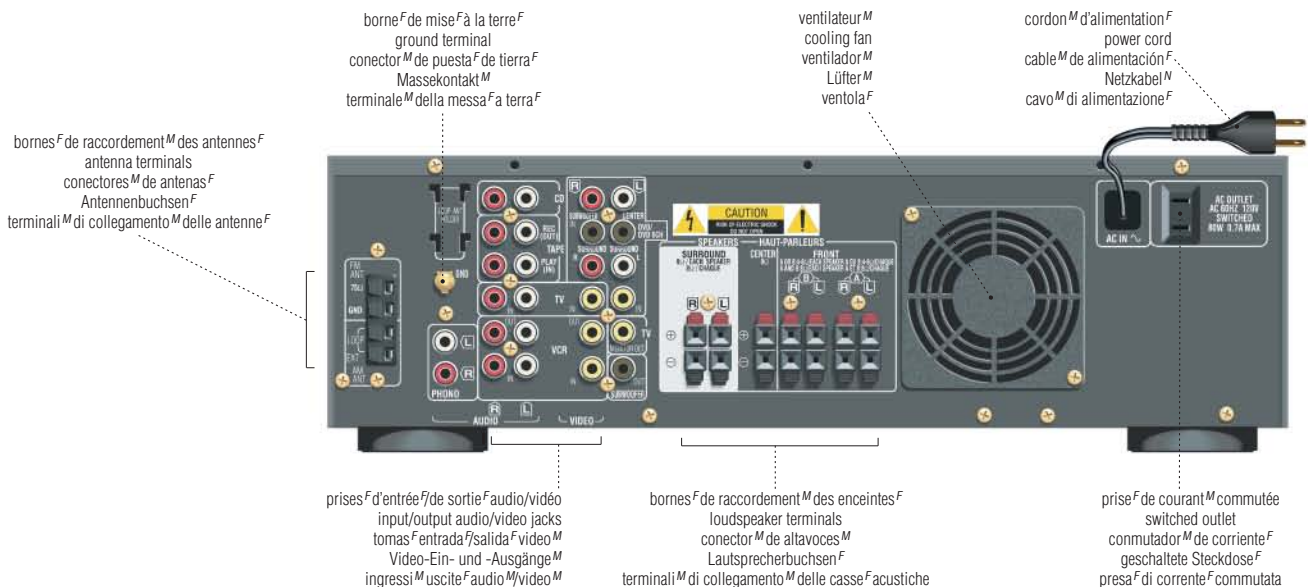

cassette^F
 cassette^F
 casete^F
 Kassetten^F
 cassetta^F

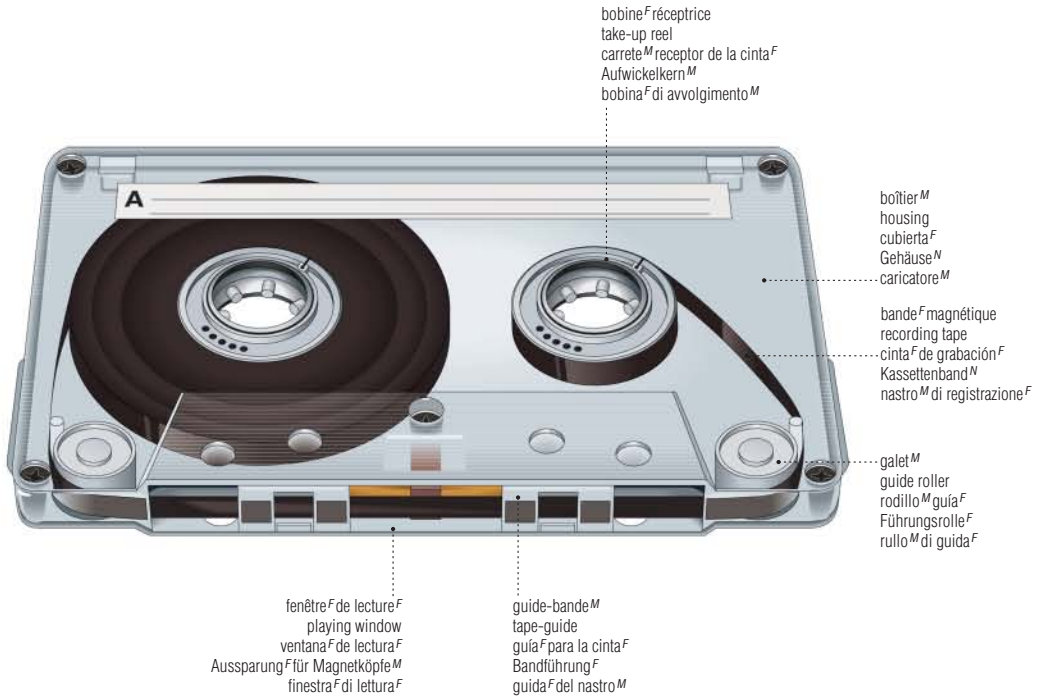

platine^F cassette^F
 cassette tape deck
 pletina^F de casete^F
 Kassetendeck^N
 piastra^F di registrazione^F



chaîne^F stéréo

disque^M
 record
 disco^M
 Schallplatte^F
 disco^M

plage^F de séparation^F
 spiral
 espiral^M de separación^F
 Schallrille^F
 solco^M di separazione^F

sillon^M de départ^M
 spiral-in groove
 surco^M en espiral^M
 Einlaufrille^F
 solco^M iniziale

sillon^M concentrique
 locked groove
 surco^M concéntrico
 Ausschallrille^F
 solco^M concéntrico

surface^F gravée
 band
 banda^F grabada
 Track^M
 banda^F

sillon^M de sortie^F
 tail-out groove
 surco^M de salida^F
 Auslaufrille^F
 solco^M finale

trou^M central
 center hole
 orificio^M central
 Mittelloch^N
 foro^M centrale

étiquette^F
 label
 etiqueta^F
 Label^N
 etichetta^F



platine^F tourne-disque^M
 record player
 tocadiscos^M
 Plattenspieler^M
 giradischi^M

contrepoids^M
 counterweight
 contrapeso^M
 Balancegewicht^N
 contrappeso^M

couvercle^M
 dust cover
 tapa^M guardapolvo
 Abdeckhaube^F
 coperchio^M

charnière^F
 hinge
 bisagra^F
 Scharnier^N
 cerniera^F

couvre-plateau^M
 rubber mat
 disco^M de caucho^M
 Gummimatte^F
 tappetino^M di gomma^F

plateau^M
 turntable
 plato^M
 Plattenteller^M
 piatto^M

contre-platine^F
 base plate
 base^F del plato^M
 Grundplatte^F
 piastra^F di base^F

sélecteur^M de vitesse^F
 speed selector
 selector^M de velocidad^F
 Drehzahl-Einstellung^F
 selettore^M di velocità^F

axe^M
 spindle
 pivote^M
 Plattenstift^M
 perno^M centrale

cartouche^F
 cartridge
 cartucho^M
 Tonabnehmer^M
 testina^F

socle^M
 base
 base^F
 Socket^M
 base^F

compensateur^M de poussée^F latérale
 antiskating device
 dispositivo^M antideslizante
 Antiskating-Vorrichtung^F
 controllo^M antiskating

relève-bras^M
 arm elevator
 elevador^M del brazo^M
 Tonarmheber^M
 levetta^F per il sollevamento^M del braccio^M

repose-bras^M
 arm rest
 soporte^M del brazo^M
 Tonarmstütze^F
 supporto^M del braccio^M

bras^M de lecture^F
 tone arm
 brazo^M fonocaptor
 Tonarm^M
 braccio^M

tête^F de lecture^F
 stylus cartridge
 cubierta^F de la aguja^F
 Tonabnehmersystem^N
 conchiglia^F portastilina

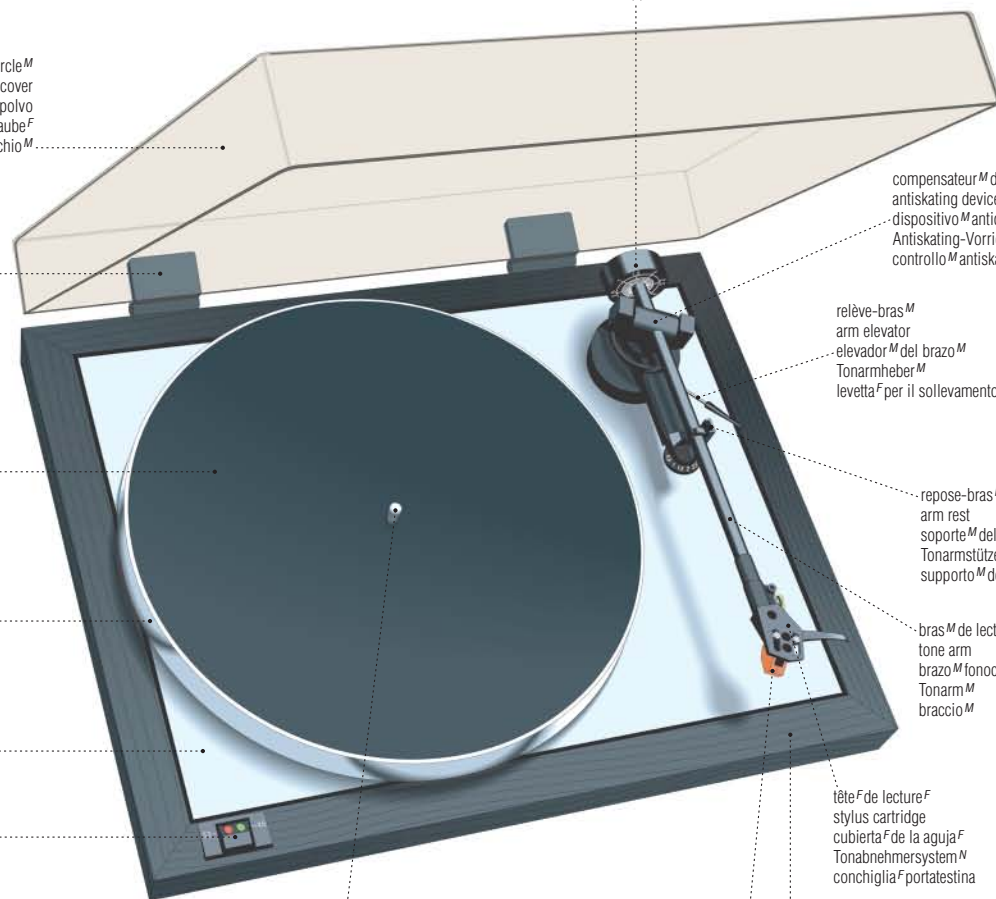

disque^M compact
 compact disc
 disco^M compacto
 Compact Disc^F (CD)
 compact disc^M (CD)



bande^F d'identification^F technique
 technical identification band
 banda^F de identificación^F técnica
 technische Identifikationsnummer^F
 banda^F di identificazione^F tecnica

surface^F pressée
 pressed area
 área^F grabada
 Programmereich^M
 area^F registrata

début^M de lecture^F
 reading start
 comienzo^M de lectura^F
 Datenanfang^M
 inizio^M lettura^F

lecture^F du disque^M compact
 compact disc reading
 lectura^M de disco^M compacto
 Lesen^N von Compact Discs^F
 lettura^F di compact disc^M

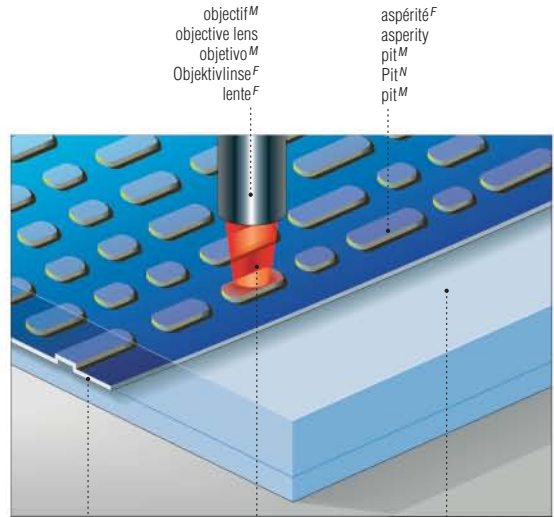

objectif^M
 objective lens
 objetivo^M
 Objektivlinse^F
 lente^F

aspérité^F
 asperity
 pit^M
 Pit^N
 pit^M

faisceau^M laser^M
 laser beam
 rayo^M láser
 Laserstrahl^M
 raggio^M laser^M

couche^F d'aluminium^M
 aluminum layer
 capa^F de aluminio^M
 reflektierende Aluminiumschicht^F
 strato^M riflettente in alluminio^M

surface^F de résine^F
 resin surface
 superficie^F de resina^F
 transparente^F Acrylharz^N
 superficie^F trasparente in resina^F

lecteur^M de disque^M compact
 compact disc player
 lector^M de discos^M compactos
 CD-Spieler^M
 lettore^M di compact disc^M

interrupteur^M d'alimentation^F
 power button
 interruptor^M
 Netzschalter^M
 interruttore^M di accensione^F

touches^F numériques
 direct disc access buttons
 teclas^F numéricas
 Direktwahlstasten^F
 tasti^M di accesso^M diretto

lecture^F aléatoire
 shuffle play
 botón^M de lectura^F aleatoria
 Zufallswiedergabe^F
 riproduzione^F casuale

lecture^F aléatoire
 shuffle play
 botón^M de lectura^F aleatoria
 Zufallswiedergabe^F
 riproduzione^F casuale

lecture^F aléatoire
 shuffle play
 botón^M de lectura^F aleatoria
 Zufallswiedergabe^F
 riproduzione^F casuale

lecture^F aléatoire
 shuffle play
 botón^M de lectura^F aleatoria
 Zufallswiedergabe^F
 riproduzione^F casuale

arrêt^M
 stop button
 botón^M de stop^M
 Stopptaste^F
 stop^M

pause^F
 pause button
 botón^M de pausa^F
 Pausetaste^F
 pausa^F

lecture^F
 play button
 botón^M de lectura^F
 Play-Taste^F
 riproduzione^F

changement^M de disque^M
 disc skip
 botón^M de cambio^M de disco^M
 CD^F wechseln
 cambio^M disco^M



prise^F casque^M
 headphone jack
 toma^F para los auriculares^M
 Kopfhöreranschluss^M
 presa^F cuffie

logement^M du plateau^M
 disc compartment
 alojamiento^M del disco^M
 CD-Fach^M
 vano^M del disco^M

afficheur^M
 display
 pantalla^F
 Display
 display^M

contrôle^M du plateau^M
 disc compartment control
 botón^M de control^M del alojamiento^M del disco^M
 Auswurf Taste^F
 tasto^M di espulsione^F

chaîne^F stéréo

casque^M d'écoute^F
 headphones
 auriculares^M
 Kopfhörer^M
 cuffia^F



serre-tête^M
 headband
 banda^F acolchada
 Bügel^M
 supporto^M elastico

glissière^F d'ajustement^M
 adjusting band
 banda^F de ajuste^M
 Einstellung^F
 fascia^F di regolazione^F

écouteur^M
 earphone
 auricular^M
 Ohrmuschel^F
 ricevitore^M auricolare

résonateur^M
 resonator
 resonador^M
 Membran^F
 risonatore^M

câble^M de raccordement^M
 connecting cable
 cable^M de conexión^F
 Anschlusskabel^M
 cavo^M di collegamento^M

fiche^F pour jack^M
 plug
 clavija^F
 Stecker^M
 spinotto^M

COMMUNICATIONS ET BUREAUTIQUE

enceinte^F acoustique
 loudspeakers
 altavoz^M
 Lautsprecherbox^F
 cassa^F acustica

canal^M droit
 right channel
 canal^M derecho
 rechter Kanal^M
 canale^M destro

canal^M gauche
 left channel
 canal^M izquierdo
 linker Kanal^M
 canale^M sinistro

treillis^M
 speaker cover
 rejilla^F protectora
 Abdeckung^F
 griglia^F

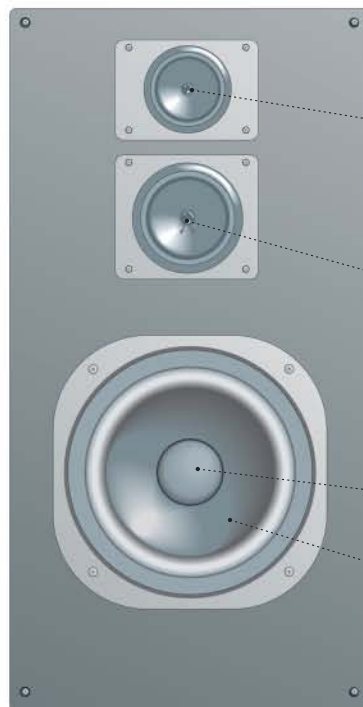

haut-parleur^M d'aigus^M
 tweeter
 altavoz^M de frecuencias^F altas
 Hochtöner^M
 tweeter^M

haut-parleur^M de médiums^M
 midrange
 altavoz^M de frecuencias^F medias
 Mitteltöner^M
 midrange^M

haut-parleur^M de graves^M
 woofer
 altavoz^M de frecuencias^F graves
 Tieftöner^M
 woofer^M

membrane^F
 diaphragm
 diafragma^M
 Membran^F
 diaframma^M

minichaîne^F stéréo

mini stereo sound system | mini-cadena^F estéreo | Mini-HiFi^F-System^N | mini impianto^M hi-fi



lecteur^M de disque^M compact
compact disc player
lector de disco^M compacto
CD^F-Spieler^M
lettore^M di compact disc^M

ampli^M-sintoniseur^M
ampli-tuner
amplificador^M-sintonizador^M
Receiver^M
sintoamplificatore^M

enceinte^F acoustique
loudspeaker
altavoz^M
Lautsprecher^M
cassa^F acustica

graveur^M de disque^M compact
compact disc recorder
reproductor^M de disco^M compacto
CD^F-Rekorder^M
registratore^M di compact disc^M

double platine^F cassette^F
dual cassette deck
doble pletina^F de casete^F
Doppel-Kassetendeck^N
doppia piastra^F di registrazione^F

appareils^M de son^M portatifs

portable sound systems | sistemas^M de sonido^M portátiles | tragbare Tonwiedergabesysteme^N | riproduttori^M portatili



radio^F-réveil^M
clock radio
radio^M despertador
Uhrenradio^N
radiosveglia^F



baladeur^M
personal radio cassette player
Walkman^{®M}
Walkman^{®M} mit Radioteil^N
Walkman^{®M}



affichage^M des stations^F
frequency display
display^M de frecuencia
Frequenzanzeige^F
display^M delle frequenze^F

antenne^F télescopique
telescoping antenna
antena^F telescópica
Teleskopantenne^F
antenna^F telescopica

poignée^F
handle
mango^M
Tragebügel^M
maniglia^F

contrôle^M de tonalité^F des aigus^M
treble tone control
control^M de tonos^M de graves^M
Höhenregler^M
regolatore^M dei toni^M alti

sélecteur^M de stations^F
tuning control
selector^M de sintonización^F
Frequenzwähler^M
manopola^F di sintonizzazione^N

contrôle^M de tonalité^F des graves^M
bass tone control
control^M de tonos^M de bajos
Bassregler^M
regolatore^M dei toni^M bassi

réglage^M du volume^M
volume control
selector^M de volumen^M
Lautstärkereglung^M
manopola^F del volume^M

afficheur^M
display
display^M
Display^M
display^M



baladeur^M pour disque^M compact
portable compact disc player
reproductor^M de CD portatili
tragbarer CD-Spieler^M
lettore^M CD portatile

écouteurs^M
earphones
auriculares^M
Kopfhörer^M
auricolare^M

radio^F portable
portable radio
radio^F portátil
Kofferradio^N
radio^F portatile

appareils^M de son^M portatifs

baladeur^M numérique
portable digital audio player
audio^M player portátil digital
MP3-Spieler^M
lettore^M audio digitale portatile

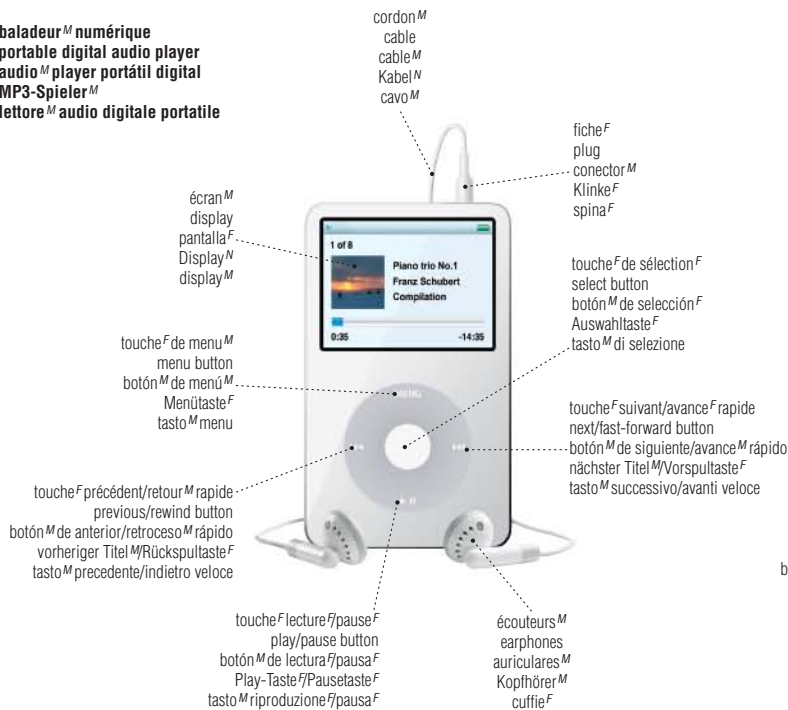

cordon^M
 cable
 cable^M
 Kabel^N
 cavo^M

écran^M
 display
 pantalla^F
 Display^N
 display^M

touche^F de menu^M
 menu button
 botón^M de menú^M
 Menüta^F
 tasto^M menu

toucher^F précédent/retour^M rapide
 previous/rewind button
 botón^M de anterior/retroceso^M rápido
 vorheriger Titel^M/Rückspultaste^F
 tasto^M precedente/indietro veloce

toucher^F lecture/pause^F
 play/pause button
 botón^M de lectura/pausa^F
 Play-Taste^F/Pausetaste^F
 tasto^M riproduzione/pausa^F

écouteurs^M
 earphones
 auriculares^M
 Kopfhörer^M
 cuffie^F

fiche^F
 plug
 conector^M
 Klinke^F
 spina^F

toucher^F de sélection^F
 select button
 botón^M de selección^F
 Auswahlta^F
 tasto^M di selezione

toucher^F suivant/avance^F rapide
 next/fast-forward button
 botón^M de siguiente/avance^M rápido
 nächster Titel^M/Vorspultaste^F
 tasto^M successivo/avanti veloce

récepteur^M de radio^F par satellite^M
satellite radio receiver
receptor^M de radio^F via satélite^M
Satellitenradioempfänger^M
ricevitore^M radio^F satellitare

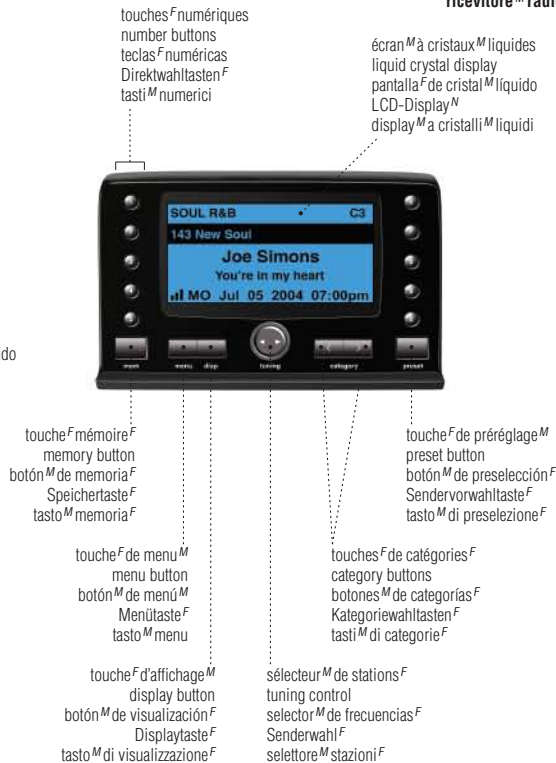

touches^F numériques
 number buttons
 teclas^F numéricas
 Direktwahlta^F
 tasti^M numerici

écran^M à cristaux^M liquides
 liquid crystal display
 pantalla^F de cristal^M líquido
 LCD-Display^M
 display^M a cristalli^M liquidi

toucher^F mémoire^F
 memory button
 botón^M de memoria^F
 Speichertaste^F
 tasto^M memoria^F

toucher^F de menu^M
 menu button
 botón^M de menú^M
 Menüta^F
 tasto^M menu

toucher^F d'affichage^M
 display button
 botón^M de visualización^F
 Displayta^F
 tasto^M di visualizzazione^F

toucher^F de pré-réglage^M
 preset button
 botón^M de preselección^F
 Sendervorwahltaste^F
 tasto^M di preselezione^F

touches^F de catégories^F
 category buttons
 botones^M de categorías^F
 Kategoriewahlta^F
 tasti^M di categorie^F

sélecteur^M de stations^F
 tuning control
 selector^M de frecuencias^F
 Senderwahl^F
 selettore^M stazioni^F

radiocassette^F laser^M
portable CD radio cassette recorder
radiocassete^M con lector^M de disco^M compacto
Radiorecorder^M mit CD-Spieler^M
radioregistratore^M con compact disc^M

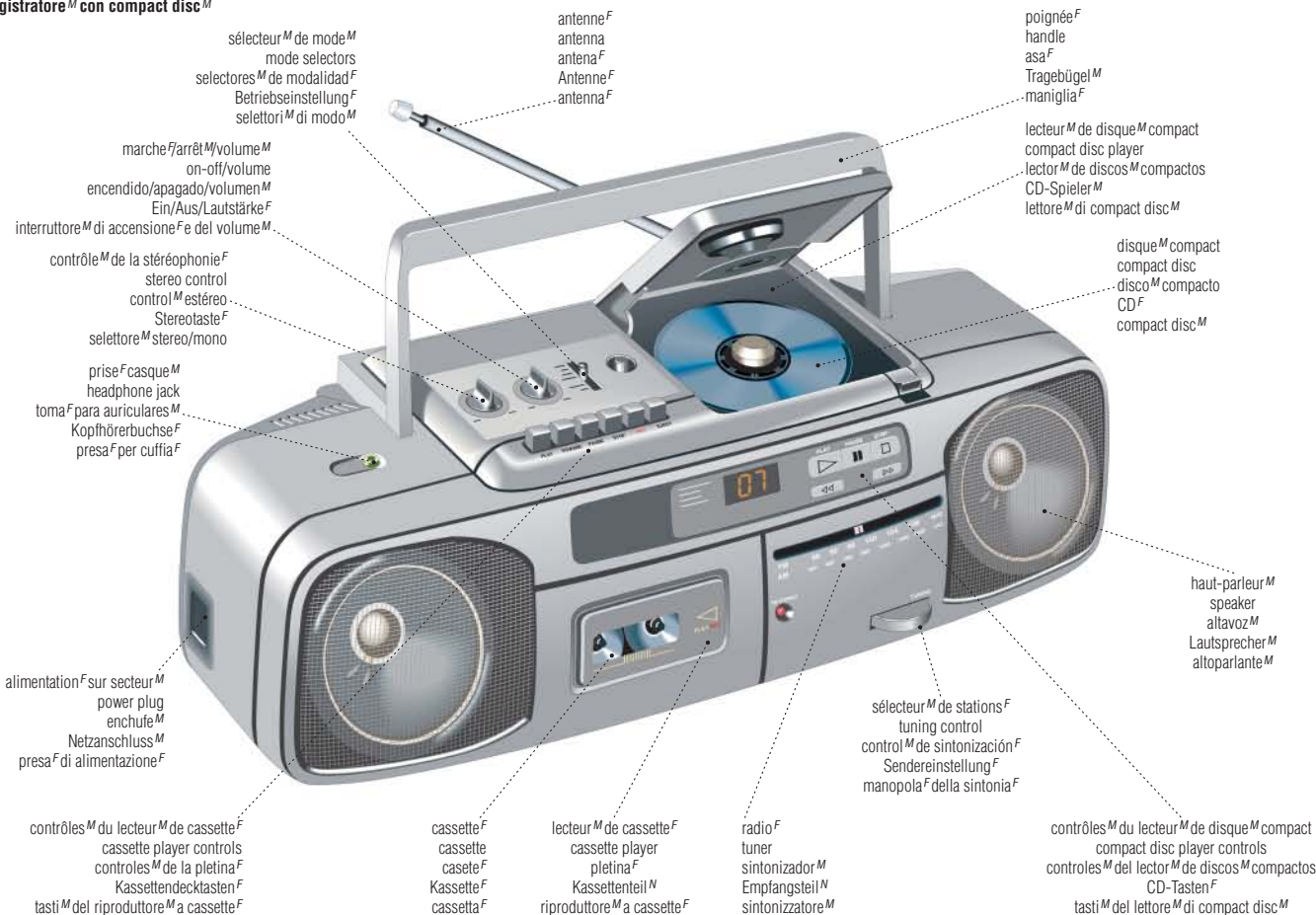

sélecteur^M de mode^M
 mode selectors
 selectores^M de modalidad^F
 Betriebseinstellung^F
 selettori^M di modo^M

antenne^F
 antenna
 antena^F
 Antenne^F
 antenna^F

poignée^F
 handle
 asa^F
 Tragebügel^M
 maniglia^F

lecteur^M de disque^M compact
 compact disc player
 lector^M de discos^M compactos
 CD-Spieler^M
 lettore^M di compact disc^M

disque^M compact
 compact disc
 disco^M compacto
 CD^F
 compact disc^M

haut-parleur^M
 speaker
 altavoz^M
 Lautsprecher^M
 altoparlante^M

contrôle^M de la stéréophonie^F
 stereo control
 control^M estéreo
 Stereotaste^F
 selettore^M stereo/mono

prise^F casque^M
 headphone jack
 toma^F para auriculares^M
 Kopfhörerbuchse^F
 presa^F per cuffia^F

alimentation^F sur secteur^M
 power plug
 enchufe^M
 Netzanschluss^M
 presa^F di alimentazione^F

contrôles^M du lecteur^M de cassette^F
 cassette player controls
 controles^M de la pletina^F
 Kassettendeckta^F
 tasti^M del riproduttore^M a cassette^F

cassette^F
 cassette
 casete^F
 Kassetta^F
 cassetta^F

lecteur^M de cassette^F
 cassette player
 pletina^F
 Kassetenteil^M
 riproduttore^M a cassette^F

radio^F
 tuner
 sintonizador^M
 Empfangsteil^N
 sintonizzatore^M

sélecteur^M de stations^F
 tuning control
 control^M de sintonización^F
 Sendereinstellung^F
 manopola^F della sintonia^F

contrôles^M du lecteur^M de disque^M compact
 compact disc player controls
 controles^M del lector^M de discos^M compactos
 CD-Taste^F
 tasti^M del lettore^M di compact disc^M



réglage^M du volume^M
 volume control
 ajuste^M de volumen^M
 Lautstärkeregler^M
 manopola^F del volume^M

touche^F d'appel^M
 call button
 tecla^F de llamada^F
 Ruf taste^F
 tasto^M di chiamata^F

touche^F de luminosité^F
 light button
 tecla^F de luminosidad^F
 Helligkeitstaste^F
 tasto^M di luminosità^F

microphone^M
 microphone
 micrófono^M
 Mikrofon^N
 microfono^M

touche^F de verrouillage^M
 lock button
 tecla^F de bloqueo^M
 Feststell taste^F
 tasto^M di blocco^M

interrupteur^M d'émission^F
 push-to-talk switch
 interruptor^M de emisión^F
 Wechselsprechschalter^M
 interruttore^M di trasmissione^F

afficheur^M
 display
 display^M
 Display^N
 display^M

antenne^F
 antenna
 antena^F
 Antenne^F
 antenna^F

interrupteur^M
 power button
 interruptor^M
 Ein-/Ausschalter^M
 interruttore^M di accensione^F

touche^F de défilement^M
 scroll button
 tecla^F de desplazamiento^M
 Scroll taste^F
 tasto^M di scorrimento^M

touche^F de menu^M
 menu button
 tecla^F del menú^M
 Menü taste^F
 tasto^M del menu^M

touche^F de contrôle^M
 monitor button
 tecla^F de monitorización^M
 Kontroll taste^F
 tasto^M di controllo^M

haut-parleur^M
 speaker
 altavoz^M
 Lautsprecher^M
 altoparlante^M

talkie-walkie^M
 walkie-talkie^M
 walkie-talkie^M
 Walkie-Talkie^N
 walkie-talkie^M



afficheur^M
 display
 display^M
 Display^N
 display^M

touche^F de lecture^F
 read button
 botón^M de lectura^F
 Lesetaste^F
 tasto^M di lettura^F

touche^F de sélection^F
 select button
 botón^M de selección^F
 Wahl taste^F
 tasto^M di selezione^F

pinces^F de ceinture^F
 belt clip
 pinza^F de cinturón^M
 Gürtelclip^M
 gancio^M della cintura^F

touche^F de menu^M
 menu button
 botón^M del menú^M
 Menü taste^F
 tasto^M del menu^M

téléavertisseur^M numérique
 numeric pager
 buscapersonas^M
 Pager^M
 cercapersone^M



prise^F microphone^M
 microphone jack
 toma^F del micrófono^M
 Mikrofonanschlussbuchse^F
 presa^F del microfono^M

cordon^M
 cord
 cordón^M
 Kabel^M
 cavo^M

interrupteur^M d'émission^F
 push-to-talk switch
 interruptor^M de transmisión^F
 Wechselsprechschalter^M
 interruttore^M di trasmissione^F

microphone^M
 microphone
 micrófono^M
 Mikrofon^N
 microfono^M

afficheur^M
 display
 display^M
 Display^N
 display^M

sélecteur^M de canaux^M
 channel selector
 selector^M de canales^M
 Kanalwahlschalter^M
 selettore^M dei canali^M

poste^M CB^F
 CB radio
 radio^M CB
 CB-Funkanlage^F
 radio^F CB

communication^F par téléphone^M

communication by telephone | comunicaci^Fon por teléfono^M | Telefonieren^M | comunicazi^Fone via telefono^M

téléphone^M portable portable cellular telephone teléfono^M móvil Handy^N telefono^M cellulare



antenne^F
 antenna^F
 Antenna^F
 antenna^F

écran^M à cristaux^M liquides
 liquid crystal display
 pantalla^F de cristal^M líquido
 LCD-Display^N
 display^M a cristalli^M liquidi

objectif^M
 objective lens
 objetivo^M
 Objektiv^N
 obiettivo^M

écran^M à cristaux^M liquides
 liquid crystal display
 pantalla^F de cristal^M líquido
 LCD-Display^N
 display^M a cristalli^M liquidi

touche^F de menu^M
 menu key
 tecla^F de menú^M
 Menüta^Fste^F
 tasto^M menu

touche^F programmable
 soft key
 tecla^F programable
 Softkey-Taste^F
 tasto^M programmabile

touche^F de fin^F d'appel^M/interrupteur^M
 end/power key
 tecla^F de fin^F de llamada^F/interruptor^M
 Auflage-/Ausschaltta^Fste^F
 tasto^M fine^F chiamata^F/interruttore^M

clavier^M alphanumérique
 alphanumeric keypad
 teclado^M alfanumérico
 alphanumerische Tastatur^F
 tastierino^M alfanumerico

microphone^M
 microphone
 micrófono^M
 Mikrofon^N
 microfono^M

récepteur^M
 receiver
 receptor^M
 Lautsprecher^M
 ricevitore^M

touche^F de navigation^F
 navigation key
 tecla^F de navegaci^Fon
 Navigationsta^Fste^F
 tasto^M di navigazi^Fone

touche^F appareil^M photo
 camera key
 disparador^M de fotos^F
 Fototaste^F
 tasto^M macchina^F fotografica

touche^F d'appel^M
 talk key
 tecla^F de llamada^F
 Ruftaste^F
 tasto^M di chiamata^F



poste^M téléphonique telephone set teléfono^M Telefonapparat^M apparecchio^M telefonico



combiné^M
 handset
 auricular^M
 Hörer^M
 microtelefono^M

commande^F de volume^M du récepteur^M
 receiver volume control
 control^M de volumen^M del auricular^M
 Lautstärkeregl^Mer^M für den Hörer^M
 regolatore^M del volume^M di ricezione^F

microphone^M
 transmitter
 transmisor^M
 Sprechmuschel^F
 microfono^M

cordon^M de combiné^M
 handset cord
 cable^M del auricular^M
 Schnur^F
 cordone^M del microtelefono^M

clavier^M
 push buttons
 teclado^M
 Tasten^F
 tastiera^F

répertoire^M téléphonique
 telephone index
 agenda^F telefónica
 Rufnummernregister^N
 rubrica^F telefonica

index^M de composition^F automatique
 automatic dialer index
 marcador^M automático
 Rufnummernregister^N für automatische Wahl^F
 tasti^M di chiamata^F automatica

commande^F mémoire^F
 memory button
 botón^M de memoria^F
 Speichertaste^F
 tasto^M di memorizzazione^F

réglage^M de l'afficheur^M
 display setting
 ajuste^M del display^M
 Displayeinstellu^Fng^F
 regolatore^M del display^M

commande^F de volume^M de la sonnerie^F
 ringing volume control
 control^M de volumen^M del timbre^M
 Lautstärkeregl^Mer^M für den Ruffon^M
 regolatore^M del volume^M e della suoneria^F

sélecteurs^M de fonctions^F
 function selectors
 selectores^M de funciones^F
 Funktionswahlta^Fste^F
 selettori^M di funzione^F

récepteur^M
 receiver
 receptor^M
 Hörmuschel^F
 ricevitore^M

afficheur^M
 display
 display^M
 Display^N
 display^M

ensemble^M oreillette^F/microphone^M
 headset kit
 equipo^M de auricular^M/micrófono^M
 Freisprechanlage^F
 kit^M con cuffia^F dotata di microfono^M

voyant^M de mise^F en circuit^M
 on-off light
 luz^F de encendido/apagado
 An-/Aus-Kontrollampe^F
 spia^F luminosa di accensione^F/spegnimento^M

assistant^M numérique communicant
 smartphone
 asistente^M numérico comunicante
 kommunizierender PDA^M
 palmare^M



antenne^F
 antenna
 antena^F
 Antenne^F
 antenna^F

écran^M
 display
 pantalla^F
 Display^N
 display^M

touches^F de fonctions^F
 function keys
 teclas^F de función^F
 Funktionstasten^F
 tasti^M funzione

clavier^M
 keypad
 teclado^M
 Tastatur^F
 tastiera^F

exemples^M de postes^M téléphoniques
 ejemplos^M de teléfonos^M
 ejemplos^M de teléfonos^M
 Beispiele^N für Telefone^N
 esempi^M di telefoni^M



poste^M à clavier^M
 push-button telephone
 teléfono^M de teclado^M
 Tastentelefon^N
 telefono^M a tastiera^F

téléphone^M public
 pay phone
 teléfono^M público
 öffentlicher Fernsprecher^M
 apparecchio^M telefonico a gettoni^M



fente^F à monnaie^F
 coin slot
 ranura^F para monedas^F
 Münzeinwurf^M
 fessura^F per gettoni^M

contrôle^M du volume^M
 volume control
 control^M de volumen^M
 Lautstärkeregler^M
 regolatore^M del volume^M

combiné^M
 handset
 auricular^M
 Hörer^M
 microtelefono^M

écran^M
 display
 display^M
 Display^N
 display^M

appel^M suivant
 next call
 próxima llamada^F
 nächster Ruf^M
 tasto^M di chiamata^F successiva

choix^M de la langue^F d'affichage^M
 language display button
 botón^M de selección^F de idioma^M
 Sprachanzeigetaste^F
 tasto^M di selezione^F della lingua^F del display^M

clavier^M
 push button
 teclado^M
 Taste^F
 tastiera^F

lecteur^M de carte^F
 card reader
 lector^M de tarjetas^F
 Kartenschlitz^M
 lettore^M di schede^F

sébile^F de remboursement^M
 coin return bucket
 devolución^F de monedas^F
 Geldrückgabefach^F
 finestrella^F per la restituzione^F dei gettoni^M

cordon^M à gaine^F métallique
 armored cord
 cable^M con funda^F metálica
 Panzerschnur^F
 cavo^M armato



pupitre^M dirigeur
 call director telephone
 centralita^F
 Telefonzentrale^F
 centralina^F



poste^M sans cordon^M
 cordless telephone
 teléfono^M inalámbrico
 schnurloses Telefon^N
 telefono^M senza fili^M

communication^F par téléphone^M

répondeur^M numérique
digital answering machine
contestador^M digital
digitaler Anrufbeantworter^M
segreteria^F telefonica digitale



télécopieur^M
facsimile (fax) machine
fax^M
Telefaxgerät^N
telefax^M

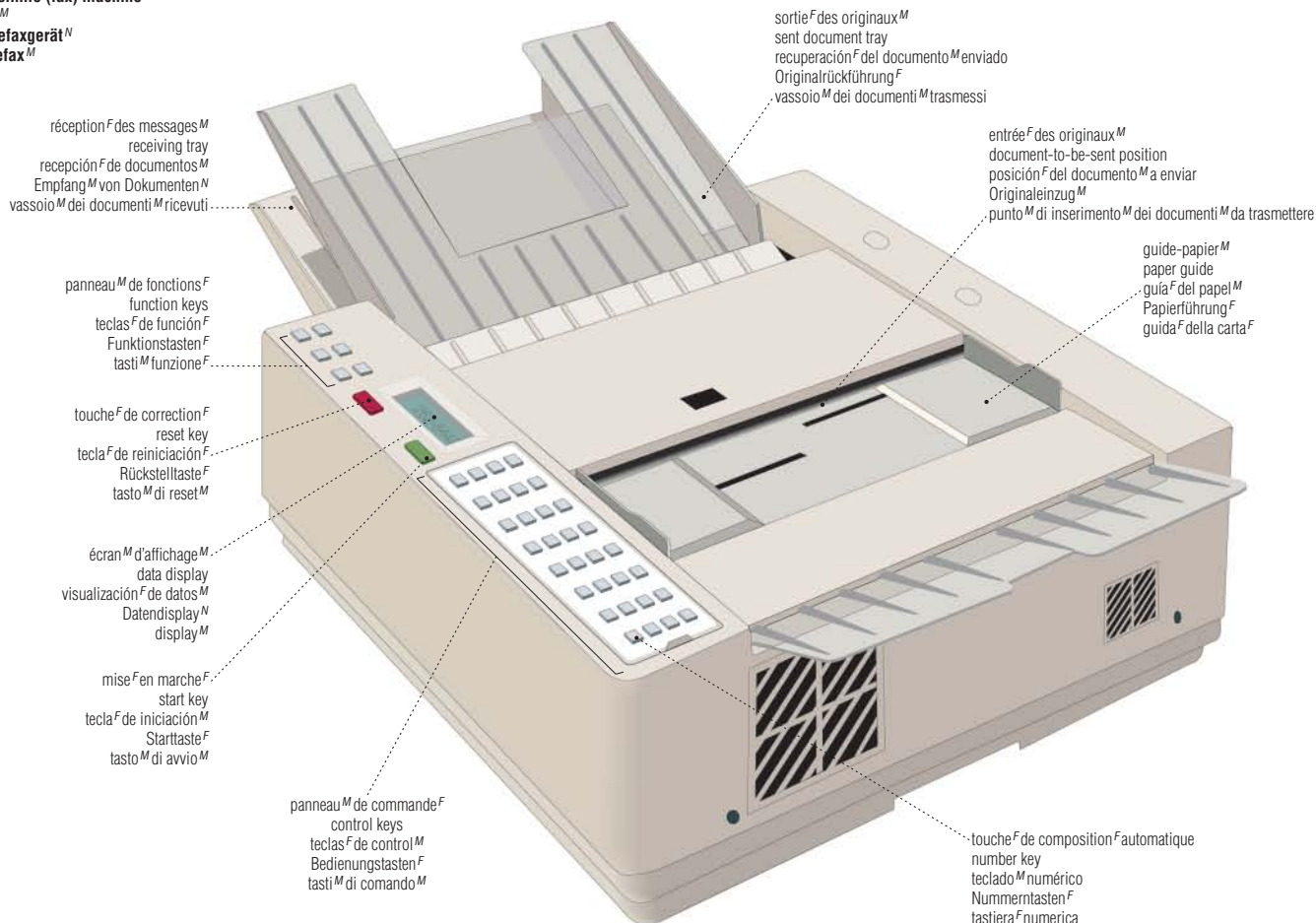



mobilier^M de bureau^M

office furniture | muebles^M de oficina^F | Büromöbel^M | mobili^M per ufficio^M

meubles^M de classement^M
 filing furniture
 archivadores^M
 Archivmöbel^N
 mobili^M di archivio^M



classeur^M mobile
 mobile filing unit
 archivador^M móvil
 fahrbare Aktenablage^F
 schedario^M mobile



caisson^M
 mobile drawer unit
 cajonera^F móvil
 fahrbares Schubladenelement^M
 cassettiera^F mobile



classeur^M à clapets^M
 lateral filing cabinet
 archivador^M lateral
 Hängekartei^F
 schedario^M a visibilità^F laterale

meubles^M de rangement^M
 storage furniture
 muebles^M contenedores
 Aufbewahrungsmöbel^N
 mobili^M contenitori^M

présentoir^M à revues^F
 display cabinet
 estante^M para revistas^F
 Ausstellungsregal^N
 espositore^M



armoire^F à papeterie^F
 stationery cabinet
 armario^M para papelería^F
 Schrank^M
 armadietto^M per cancelleria^F

patère^F
 coat hook
 perchero^M de pared^F
 Kleiderhaken^M
 attaccapanni^M a muro^M



cloison^F mobile
 movable panel
 tabique^M móvil
 flexible Trennwand^F
 pannello^M mobile



porte-manteau^M
 coat tree
 perchero^M de pie^M
 Garderobenständer^M
 attaccapanni^M a stelo^M



armoire^F-vestiaire^M
 locker
 guardarropa^M
 Kleiderschrank^M
 armadietto^M



vestiaire^M de bureau^M
 coat rack
 perchero^M
 Garderobe^F
 attaccapanni^M a rastrelliera^F



bahut^M
 credenza
 armario^M bajo
 Aktenschrank^M
 mobile^M contenitore

table^F d'ordinateur^M
 computer table
 mesa^F del ordenador^M
 Computertisch^M
 tavolo^M portacomputer



panneau^M de modestie^F
 panel
 panel^M
 Verblendung^F
 pannello^M frontale

meubles^M de travail^M
 work furniture
 muebles^M de trabajo^M
 Arbeitsmöbel^N
 mobili^M da lavoro^M

table^F d'imprimante^F
 printer table
 mesa^F de la impresora^F
 Druckertisch^M
 tavolo^M portastampante



tablette^F
 shelf
 tablilla^F
 Ablage^F
 ripiano^M



chaise^F dactylo^M
 typist's chair
 silla^F de secretaria^F
 Bürodrehstuhl^M
 sedia^F dattilo



bureau^M de direction^F
 executive desk
 escritorio^M de ejecutivo^M
 Cheschreibtisch^M
 scrivania^F direzionale



sous-main^M
 desk mat
 vade^M
 Schreibunterlage^F
 sottomano^M

retour^M
 return
 mesa^M auxiliar de escritorio^M
 Winkeltisch^M
 appendice^F dattilo



fauteuil^M pivotant à bascule^F
 swivel-tilter armchair
 sillón^M giratorio
 Drehsessel^M
 poltrona^F girevole reclinabile



bureau^M secrétaire^M
 secretarial desk
 escritorio^M de secretaria^F
 Arbeitsplatz^M
 scrivania^F operativa

photocopieur^M
 photocopier^F
 fotocopidora^F
 Fotokopierer^M
 fotocopiatrice^F



plateau^M récepteur
 feeder output tray
 bandeja^F de réception^F de copias^F
 Kopienablage^F
 vassoio^M di uscita^F della carta^F

chargeur^M manuel
 document handler
 cargador^M de documentos^M
 Vorlageneinzug^M
 alimentatore^M automatico

couvercle^M
 cover
 tapa^F
 Abdeckung^F
 coperchio^M

tableau^M de commande^F
 control panel
 tablero^M de controles^M
 Bedienungskonsole^F
 pannello^M di comando^M

chargeur^M automatique
 bypass feeder
 alimentador^M
 Papiereinschubfach^N
 alimentatore^M manuale

magasins^M
 paper trays
 bandejas^F para el papel^M
 Papierablagen^F
 cassette^M di carta^F

plateau^M de tri^M automatique
 automatic sorting trays
 cambio^M automático de bandejas^F
 automatische Sortierablagen^F
 cassette^M di smistamento^M automatico

réserve^F de papier^M
 paper in reserve
 papel^M de reserva^F
 Reservepapier^N
 carta^F di riserva^F

tableau^M de commande^F
 control panel
 tablero^M de controles^M
 Bedienungskonsole^F
 pannello^M di comando^M

écran^M d'affichage^M
 message display
 display^M de messages^M
 Informationsdisplay^N
 display^M informativo

réduction /agrandissement^M
 reduce/enlarge
 reducción /ampliación^F
 Verkleinern /Vergrößern^M
 tasto^M di riduzione /ingrandimento^M
 mode^M de sortie^F des copies^F
 copy output mode
 modalidad^F de producción^F de copia^F
 Kopienausgabemodus^M
 modo^M di uscita^F della copia^F

remise^F à zéro^M
 reset
 reiniciación^F
 Einstellungen^F löschen
 tasto^M di azzeramento^M

contrôle^M de la couleur^F
 color control
 control^M de color^M
 Farbeinstellung^F
 tasto^M colore^M

nombre^M de copies^F
 copy quantity
 cantidad^F de copias^F
 Kopienanzahl^F
 numero^M delle copie^F

contrôle^M de la photocopie^F
 photocopy control
 control^M de fotocopias^F
 Kopierkontrolle^F
 controllo^M della copiatura^F

contrôle^M du contraste^M
 contrast control
 control^M de contraste^M
 Kontrasteinstellung^F
 tasto^M regolatore^M di contrasto^M

impression^F
 start
 puesta^F en marcha^F
 Start-Taste^F
 tasto^M di avvio^M

arrêt^M d'impression^F
 stop
 stop^M
 Stopptaste
 tasto^M di arresto^M

copie^F recto^M/verso^M
 two-sided copies
 copias^F /anverso^M/reverso^M
 beidseitiges Kopieren^N
 copie^F fronte-retro

superposition^F d'originaux^M
 original overlay
 sovrapposizione^F del original^M
 Überlappanzeige^F
 sovrapposizione^F automatica degli originali^M



boîtier^M tour^F : vue^F arrière
tower case: back view
ordenador^M: vista^F posterior
Towergehäuse^M: Rückansicht^F
châssis^M: dorso^M

prise^F d'alimentation^F
 power cable plug
 toma^F de alimentación^F
 Netzanschlussbuchse^F
 presa^F di alimentazione^F

port^M clavier^M
 keyboard port
 puerto^M teclado^M
 Tastaturschnittstelle^F
 porta^F della tastiera^F

port^M souris^F
 mouse port
 puerto^M ratón^M
 Mausschnittstelle^F
 porta^F del mouse^M

lecteur^M de CD/DVD-ROM^M
 CD/DVD-ROM drive
 unidad^F CD/DVD-ROM
 CD^F/DVD^F-Laufwerk^N
 lettore^M CD^M/DVD-ROM^M

bouton^M d'éjection^F du CD/DVD-ROM^M
 CD/DVD-ROM eject button
 botón^M de expulsión de CD/DVD-ROM
 CD^F/DVD^F-Auswurf Taste^F
 pulsante^M di espulsione^F del CD^M/DVD-ROM^M

obturateur^M de baie^F
 bay filler panel
 panel^M de cierre^M
 Schutzdeckel^M
 otturatore^M

bouton^M de réinitialisation^F
 reset button
 botón^M de reiniciación^F
 Reset Taste^F
 pulsante^M di reset^M

bouton^M de démarrage^M
 power button
 interruptor^M de encendido^M
 Ein-/Aus Schalter^M
 interruttore^M di accensione^F

port^M USB
 USB port
 puerto^M USB
 USB-Schnittstelle^F
 porta^F USB

ventilateur^M du bloc^M d'alimentation^F
 power supply fan
 ventilador^M del equipo^M de alimentación^F
 Netzteil Lüfter^M
 ventola^F dell'alimentatore^M

ventilateur^M du boîtier^M
 case fan
 ventilador^M de la carcasa^F
 Gehäuse Lüfter^M
 ventola^F dello châssis^M

port^M parallèle
 parallel port
 puerto^M paralelo
 Parallelschnittstelle^F
 porta^F parallela

port^M USB
 USB port
 puerto^M USB
 USB-Schnittstelle^F
 porta^F USB

prise^F audio
 audio jack
 toma^F audio
 Audiobuchse^F
 presa^F audio^M



lecteur^M de carte^F mémoire^F
 memory card reader
 lector^M de tarjeta^F de memoria^F
 Speicherkartenlesegerät^N
 lettore^M di scheda^F di memoria^F

port^M série^F
 serial port
 puerto^M serial
 serielle Schnittstelle^F
 porta^F seriale

port^M vidéo
 video port
 puerto^M de video^M
 Videoschnittstelle^F
 porta^F video^M

port^M réseau^M
 network port
 puerto^M de red^F
 Netzwerkschnittstelle^F
 porta^F di rete^F

port^M jeux^M/MIDI
 game/MIDI port
 puerto^M juego^M/puerto^M MIDI
 Spiele^M/MIDI-Schnittstelle^F
 porta^F giochi^M/porta^F MIDI

lecteur^M de CD/DVD-ROM^M
 CD/DVD-ROM drive
 unidad^F CD/DVD-ROM
 CD^F/DVD^F-Laufwerk^N
 lettore^M CD^M/DVD-ROM^M



bouton^M de réinitialisation^F
 reset button
 botón^M de reiniciación^F
 Reset Taste^F
 pulsante^M di reset^M

bouton^M de démarrage^M
 power button
 interruptor^M de encendido^M
 Ein-/Aus Schalter^M
 interruttore^M di accensione^F

port^M USB
 USB port
 puerto^M USB
 USB-Schnittstelle^F
 porta^F USB

boîtier^M tour^F : vue^F avant
tower case: front view
ordenador^M: vista^F frontal
Towergehäuse^M: Vorderansicht^F
châssis^M: vista^F frontale

processeur^M
 processor
 procesador^M
 Prozessor^M
 processore^M

lecteur^M de CD/DVD-ROM^M
 CD/DVD-ROM drive
 unidad^F CD/DVD-ROM
 CD^F/DVD^F-Laufwerk^N
 lettore^M CD^M/DVD-ROM^M

pile^F
 battery
 batería^F
 Akku^M
 pila^F

boîtier^M tour^F : vue^F intérieure
tower case: interior view
ordenador^M: vista^F interna
Towergehäuse^M: Innenansicht^F
châssis^M: interno^M

bloc^M d'alimentation^F
 power supply unit
 unidad^F de grupo^M de la alimentación^F
 Netzteil^N
 alimentatore^M

carte^F mère^F
 motherboard
 tarjeta^F madre^F
 Motherboard^N
 scheda^F madre^F

obturateur^M
 filler plate
 obturador^M
 Schutzdeckel^M
 otturatore^M

carte^F d'extension^F PCI
 PCI expansion card
 tarjeta^F de expansión^F PCI
 PCI-Erweiterungskarte^F
 scheda^F di espansione^F PCI

câble^M d'alimentation^F
 power cable
 cable^M de alimentación^F
 Netzkabel^N
 cavo^M di alimentazione^F

connecteur^M d'extension^F PCI
 PCI expansion connector
 conector^M de expansión^F PCI
 PCI-Erweiterungsport^M
 connettore^M per espansioni^F PCI



barrette^F de mémoire^F vive (RAM)
 random access memory (RAM) module
 unidad^F de memoria^F de acceso^M aleatorio (RAM)
 Schreib-Lese-Speicher^M (RAM^M)
 modulo^M RAM^F

jeu^M de puces^F
 chipset
 chipset^M
 Chipset^N
 chipset^M

connecteur^M d'extension^F AGP
 AGP expansion connector
 conector^M de expansión^F AGP
 AGP-Erweiterungsport^M
 connettore^M per espansioni^F AGP

lecteur^M de disque^M dur secondaire
 secondary hard disk drive
 unidad^F secundaria de disco^M duro
 zusätzliches Festplattenlaufwerk^N
 unità^F hard disk^M secondaria

lecteur^M de disque^M dur primaire
 primary hard disk drive
 unidad^F de disco^M duro primario
 Hauptfestplattenlaufwerk^N
 unità^F hard disk^M principale

périphériques^M d'entrée^F

input devices | unidades^F de entrada^F de información^F | Eingabegeräte^M | dispositivi^M di entrata^F

clavier^M et pictogrammes^M
keyboard and pictograms
teclado^M y pictogramas^M
Tastatur^F und Piktogramme^N
tastiera^F e pittogrammi^M

COMMUNICATIONS ET BUREAUTIQUE





échappement^M
escape
escape^M
Abbruch^M
escape^M



tabulation^F à gauche
tabulation left
tabulación^F a la izquierda^F
Tabulator^M nach links
tabulazione^F a sinistra^F

tabulation^F à droite
tabulation right
tabulación^F a la derecha^F
Tabulator^M nach rechts
tabulazione^F a destra^F

verrouillage^M des majuscules^F
capitals lock
bloqueo^M de mayúsculas^F
Großschriffstellung^F
blocco^M delle maiuscole^F

alternative : sélection^F du niveau^M 3
alternate: level 3 select
alternado: selección^F de nivel^M 3
Alternative^F: Drittbelegung^F
alternato^M: selezione^F di livello^M 3

majuscule^F: sélection^F du niveau^M 2
shift: level 2 select
mayúscula^F: selección^F de nivel^M 2
Großschriffumschaltung^F: Zweitbelegung^F
maiuscola^F: selezione^F di livello^M 2

contrôle^M: sélection^F de groupe^M
control: group select
control^M: selección^F de grupo^M
Steuerung^F: Gruppenwahl^F
controllo^M: selezione^F di gruppo^M

contrôle^M
control
control^M
Steuerung^F
controllo^M

alternative^F
alternate
alternativa^F
Alternative^F
alternato^M

espace^F
space
espacio^M
Leerzeichen^F
spazio^M

espace^F insécable
nonbreaking space
espacio^M sin pausa^F
geschütztes Leerzeichen^N
spazio^M unificatore



touche^F d'impression^F de l'écran^M/d'appel^M système^M
 print screen/system request key
 tecla^F de impresión^F de pantalla^F/petición^F del sistema^F
 Taste^F Druck^M/Systemabfrage^F
 tasto^M di stampa^F/chiamata^F sistema^M

touche^F d'effacement^M
 backspace key
 tecla^F de retroceso^M
 Taste^F löschender Rückschritt^M
 tasto^M backspace

voyants^M
 indicator lights
 luces^F de estado^M
 Kontrollleuchten^F
 spie^F luminose

touche^F d'arrêt^M du défilement^M
 scrolling lock key
 bloqueo^M corrimiento^M
 Scrollen^M/Feststelltaste^F
 tasto^M di arresto^M e di scorrimento^M

touche^F de pause^F/d'interruption^F
 pause/break key
 tecla^F pausa
 Taste^F Pause^F/Unterbrechung^F
 tasto^M di pausa^F/interruzione^F

touche^F d'insertion^F
 insert key
 insert^M
 Einfügetaste^F
 tasto^M Ins

touche^F début^M
 home key
 inicio^M
 Taste^F Cursor^M an Zeilenanfang^M
 tasto^M Home

touche^F de verrouillage^M numérique
 numeric lock key
 tecla^F bloqueo^M numérico
 Taste^F numerischer Block^M
 tasto^M di blocco^M numerico

touche^F page^F précédente
 page up key
 página^F atrás
 Taste^F vorherige Seite^F
 tasto^M di pagina^F su

touche^F page^F suivante
 page down key
 página^F adelante
 Taste^F nächste Seite^F
 tasto^M di pagina^F giù

touche^F de retour^M
 enter key
 tecla^F de enter
 Eingabetaste^F
 tasto^M Invio^M

touche^F fin^F
 end key
 fin^M
 Taste^F Ende^N
 tasto^M Fine^F

pavé^M numérique
 numeric keypad
 teclado^M numérico
 numerisches Tastenfeld^N
 tastierino^M numerico

touche^F de déplacement^M du curseur^M
 cursor movement keys
 teclas^F de cursor
 Richtungstasten^F
 tasti^M del cursore^M

touche^F de suppression^F
 delete key
 suprimir
 Löschtaste^F
 tasto^M di cancellazione^F

touche^F de retour^M
 enter key
 tecla^F de enter
 Eingabetaste^F
 tasto^M Invio^M



 effacement^M arrière : effacement^M
 backspace
 retroceso^M
 löschender Rückschritt^M
 backspace^M

 impression^F de l'écran^M
 print screen
 impresión^F de pantalla^F
 Bildschirminhalt^M drucken
 stampa^F

 page^F suivante
 page down
 ventana^F abajo
 nächste Seite^F
 pagina^F successiva

 curseur^M vers la gauche^F
 cursor left
 cursor^M hacia la izquierda^F
 Cursor^M nach links
 cursore^M a sinistra^F

 curseur^M vers la droite^F
 cursor right
 cursor^M hacia la derecha^F
 Cursor^M nach rechts
 cursore^M a destra^F

 curseur^M vers le haut^M
 cursor up
 cursor^M arriba
 Cursor^M nach oben
 cursore^M in alto^M

 curseur^M vers le bas^M
 cursor down
 cursor^M abajo
 Cursor^M nach unten
 cursore^M in basso^M

 retour^M
 return
 retorno^M
 Eingabe^F
 invio^M

 pause^F
 pause
 pausa^F
 Pause^F
 pausa^F

 interruption^F
 break
 pausa^F
 Unterbrechung^F
 interruzione^F



 verrouillage^M numérique
 numeric lock
 bloqueo^M numérico
 numerischer Block^M
 blocco^M numerico



 défilement^M
 scrolling
 desplazamiento^M
 Scrollen^N
 scorrimento^M

 insertion^F
 insert
 insertar
 Einfügen^N
 inserimento^M

 suppression^F
 delete
 borrar
 Löschen^N
 cancellazione^F



 début^M
 home
 inicio^M
 Cursor^M an Zeilenanfang^M
 home^F

 fin^F
 end
 fin^M
 Cursor^M an Zeilenende^N
 fine^F

 page^F précédente
 page up
 ventana^F arriba
 vorherige Seite^F
 pagina^F precedente

périphériques^M d'entrée^F

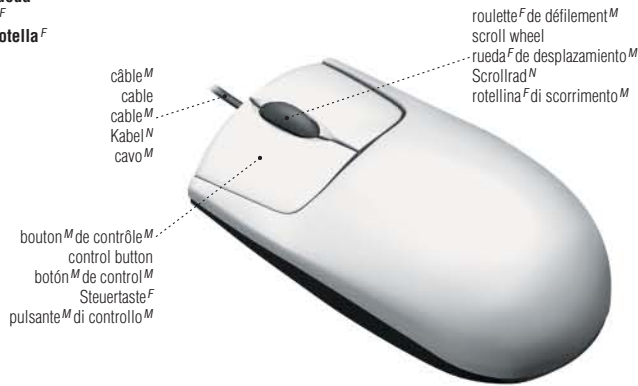
souris^F à roulette^F
 wheel mouse
 ratón^M de rueda^F
 Kugelmaus^F
 mouse^M a rotella^F



souris^F sans fil^M
 cordless mouse
 ratón^M inalámbrico
 Funkmaus^F
 mouse^M senza fili^M



souris^F mécanique
 mechanical mouse
 ratón^M mecánico
 mechanische Maus^F
 mouse^M meccanico

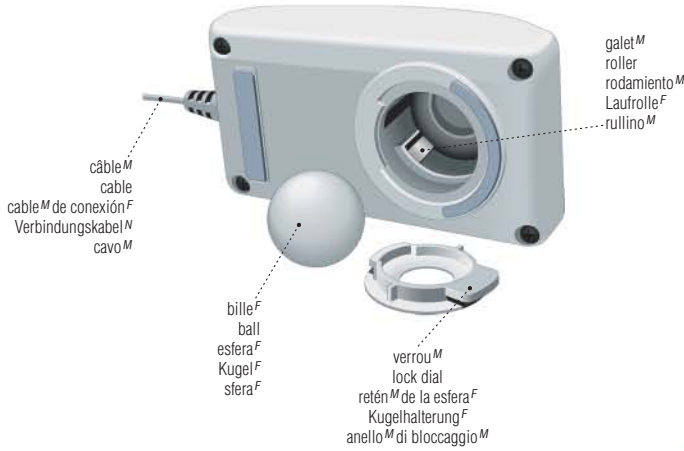

souris^F optique
 optical mouse
 ratón^M óptico
 optische Maus^F
 mouse^M ottico



tapis^M de souris^F
 mouse pad
 alfombrilla^F de ratón^M
 Mauspad^N
 tappetino^M del mouse^M

capteur^M optique
 optical sensor
 sensor^M óptico
 optischer Sensor^M
 sensore^M ottico



manche^M à balai^M
 joystick
 joystick^M
 Joystick^M
 joystick^M



microphone^M
 microphone
 micrófono^M
 Mikrofon^N
 microfono^M

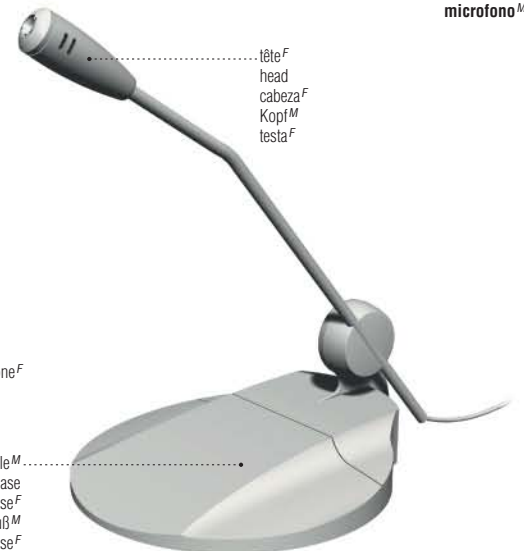

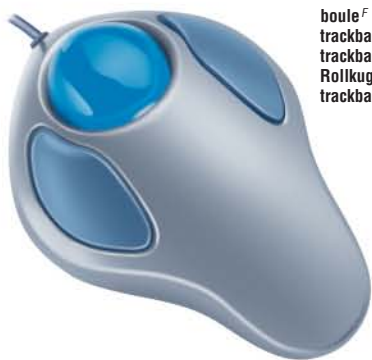

boule^F
 trackball^M
 trackball^M
 Rollkugel^F
 trackball^M



tablette^F graphique
 digitizing pad
 tableta^F digitalizada
 Digitalisierungsunterlage^F
 tavoletta^F grafica

porte-stylét^M
 stylus holder
 porta stylus^M
 Stifthalter^M
 portastilo^M

stylét^M
 stylus
 pluma^F
 Stift^M
 stilo^F

lecteur^M de disque^M compact
 CD-ROM player
 lector^M de CD-ROM
 CD-ROM-Laufwerk^N
 lettore^M di compact disc^M

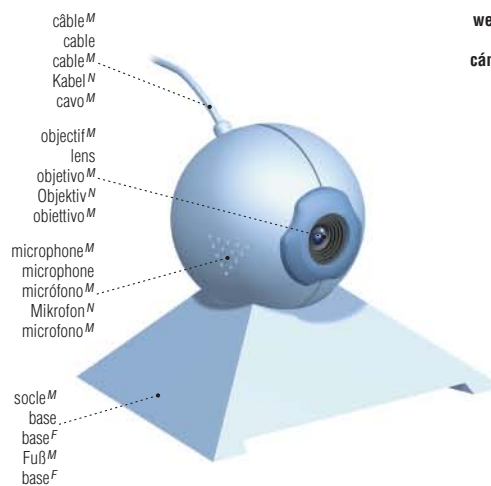

webcaméra^F
 Webcam
 cámara^F web
 Webcam^F
 webcam^F

câble^M
 cable
 cable^M
 Kabel^N
 cavo^M

objectif^M
 lens
 objetivo^M
 Objektiv^N
 obiettivo^M

microphone^M
 microphone
 micrófono^M
 Mikrofon^N
 microfono^M

socle^M
 base
 base^F
 Fuß^M
 base^F



lecteur^M de code-barres^M
 bar code reader
 lector^M de código^M de barras^M
 Strichcodeleser^M
 lettore^M dei codici^M a barre^F



appareil^M numérique
 digital camera
 cámara^F digital
 Digitalkamera^F
 macchina^F fotografica digitale



scanneur^M numériseur^M
 optical scanner
 escáner^M
 Scanner^M
 scanner^M



caméscope^M numérique
 digital camcorder
 camcorder^F digital
 Digital-Camcorder^M
 videocamera^F digitale

périphériques^M de sortie^F

output devices | unidades^F de salida^F de información^F | Ausgabegeräte^M | dispositivi^M di uscita^F

écran^M plat
 flat screen monitor
 pantalla^F plana
 Flachbildschirm^M
 monitor^M a schermo^M piatto



écran^M
 video monitor
 monitor^M de vídeo^M
 Bildschirm^M
 monitor^M



bouton^M de menu^M
 menu button
 botón^M de menú^M
 Menüaste^F
 tasto^M del menu^M

boutons^M de réglage^M
 adjust buttons
 botones^M de ajuste^M
 Einstellungstasten^F
 tasti^M di regolazione^F

bouton^M de sélection^F
 select button
 botón^M de selección^F
 Optionstaste^F
 tasto^M di selezione

interrupteur^M
 power switch
 interruptor^M
 Netzschalter^M
 interruttore^M di accensione^F

témoin^M d'alimentation^F
 power indicator
 indicador^M de encendido
 Leuchtanzeige^F
 spia^F di alimentazione^F

vidéoprojecteur^M
 projector^M
 proyector^M
 Projektor^M
 proiettore^M

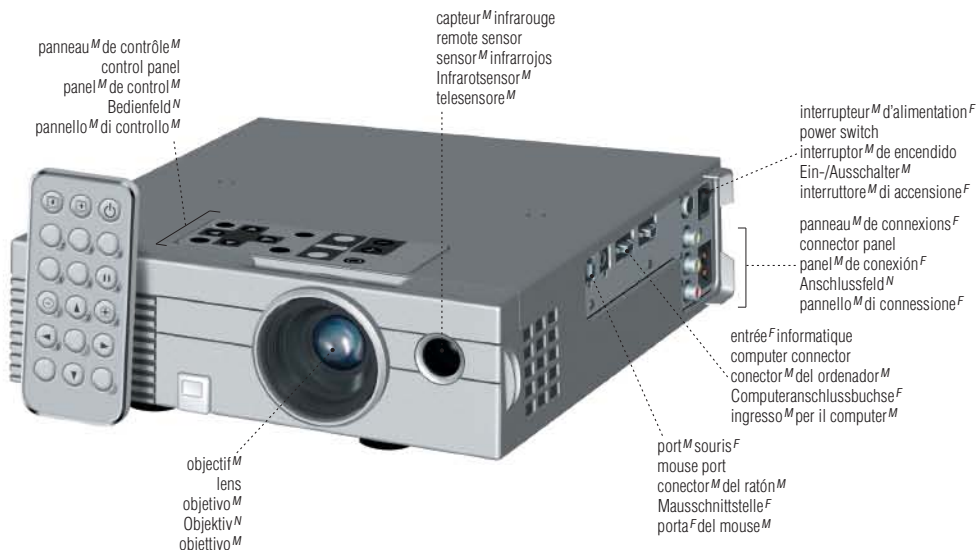

panneau^M de contrôle^M
 control panel
 panel^M de control^M
 Bedienfeld^N
 pannello^M di controllo^M

capteur^M infrarouge
 remote sensor
 sensor^M infrarrojos
 Infrarotsensor^M
 telesensore^M

interrupteur^M d'alimentation^F
 power switch
 interruptor^M de encendido
 Ein-/Ausschalter^M
 interruttore^M di accensione^F

panneau^M de connexions^F
 connector panel
 panel^M de conexión^F
 Anschlussfeld^M
 pannello^M di connessione^F

entrée^F informatique
 computer connector
 conector^M del ordenador^M
 Computeranschlussbuchse^F
 ingresso^M per il computer^M

objectif^M
 lens
 objetivo^M
 Objektiv^N
 obiettivo^M

port^M souris^F
 mouse port
 conector^M del ratón^M
 Mauschnittstelle^F
 porta^F del mouse^M



cartouche^F d'encre^F en poudre^F
 toner cartridge
 cartucho^M de tóner^M
 Tonerpatrone^F
 cartuccia^F del toner^M



périphériques^M de sortie^F



unité^F vidéo
 desktop video unit
 consola^F de la unidad^F de vídeo^M
 Schreibtisch-Videogerät^M
 unità^F video^M da tavolo^M



enregistreur^M de film^M
 film recorder
 filmadora^F
 Filmaufnahmegerät^M
 registratore^M di microfilm^M

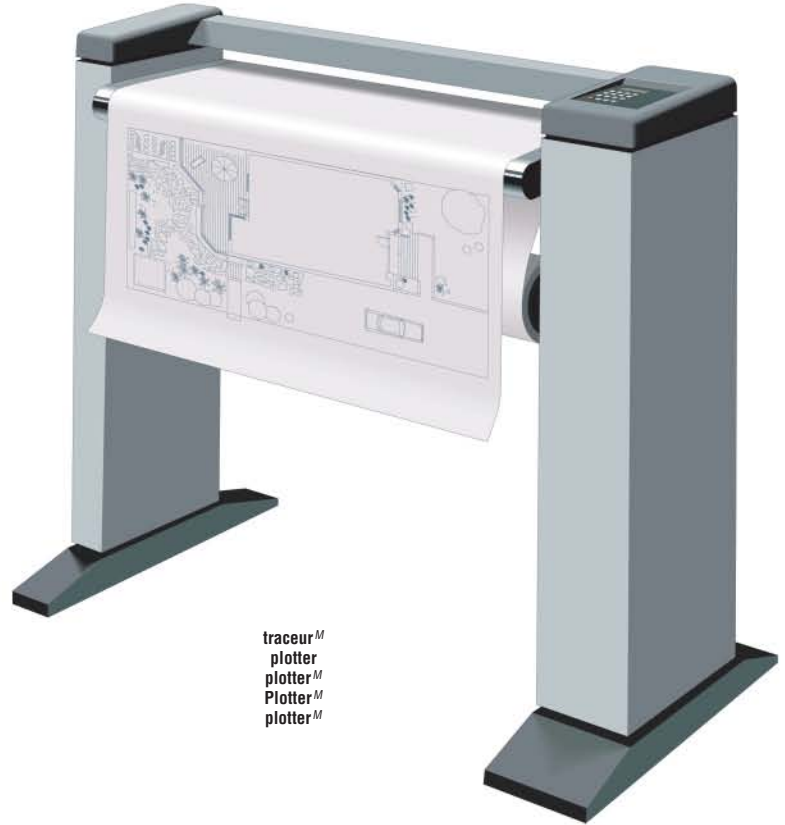

traceur^M
 plotter
 plotter^M
 Plotter^M
 plotter^M



imprimante^F matricielle
 dot matrix printer
 impresora^F matriz
 Nadeldrucker^M
 stampante^F ad aghi^M

onduleur^M

uninterruptible power supply (UPS) | sistema^F de alimentación ininterrumpida (SAI/UPS) | unterbrechungsfreie Stromversorgung^F (USV) | gruppo^M di continuità^F

prises^F téléphoniques antisurtension
 telephone surge protection jacks
 tomas^F telefónicas contra sobretensiones^F
 Telefonsteckdose^F zur Stoßspannungsunterdrückung^F
 prese^F telefoniche antisovratensione

port^M d'interface^F ordinateur^M
 computer interface port
 puerto^M de interfaz^F de ordenador^M
 Computer^M Schnittstellenport^M
 porta^F di interfaccia^F del computer^M

voyants^M de contrôle^M
 control lights
 indicadores^M de control^M
 Kontrollleuchten^F
 spie^F di controllo^M



prises^F antisurtension alimentées par batterie^F
 battery backup/surge protection receptacles
 toma^F contra sobretensión^F alimentadas por baterías^F
 Steckdosen^F für Überspannungsschutz^M/Notversorgung^F ab Batterie^F
 prese^F antisovratensione di alimentazione^F della batteria^F

prise^F antisurtension
 surge protection receptacle
 toma^F contra sobretensión^F
 Steckdose^F für Überspannungsschutz^M
 presa^F antisovratensione

prise^F d'entrée^F
 input receptacle
 toma^F de entrada^F
 Eingangsbuchse^F
 presa^F di ingresso^M



bouton^M marche^F/arrêt^M/test^M
 on/off/test button
 botón^M de encendido/apagado/test^M
 Ein-/Aus-/Test^M Schalter^M
 interruttore^M di accensione^F

lecteur^M de disque^M dur amovible
 removable hard disk drive
 unidad^F de disco^M duro extraíble
 externes Festplattenlaufwerk^N
 unità^F hard disk^M estraibile



bouton^M d'éjection^F du disque^M
 disk eject button
 botón^M de expulsión^F del disco^F
 Diskettenauswurfaste^F
 pulsante^M di espulsione^F del disco^M

disque^M dur amovible
 removable hard disk
 disco^M duro extraíble
 herausnehmbare Festplatte^F
 hard disk^M estraibile

lecteur^M de disquette^F externe
 external floppy disk drive
 unidad^F de disquete^M externo
 externes Diskettenlaufwerk^N
 unità^F floppy disk^M esterna



disquette^F
 diskette
 disquete^M
 Diskette^F
 floppy disk^M

volet^M
 shutter
 obturador^M
 Verschluss^M
 coperchio^M protettivo



fenêtre^F de lecture^F
 access window
 ventana^F de acceso^M
 Zugriffsöffnung^F
 finestra^F di accesso^M

enveloppe^F
 jacket
 carcasa^F
 Hülle^F
 involucro^M

taquet^M de verrouillage^M
 protect tab
 lengüeta^F protectora
 Schreibschutz^M
 linguetta^F di protezione^F

lecteur^M de cassette^F
 cassette drive
 unidad^F de cassetes^F
 Kassettenlaufwerk^N
 drive^M per cassette^F



cassette^F
 cassette
 casete^F
 Kassetta^F
 cassetta^F

lecteur^M de disque^M dur
 hard disk drive
 unidad^F de disco^M duro
 Festplattenlaufwerk^N
 unità^F hard disk^M



disque^M
 disk
 disco^M
 Platte^F
 disco^M

moteur^M de disques^M
 disk motor
 motor^M del disco^M
 Laufwerksantrieb^M
 motore^M del disco^M

guide^M
 actuator arm
 brazo^M actuador
 Sucharm^M
 braccio^M

moteur^M de guides^M
 actuator arm motor
 motor^M del brazo^M actuador
 Führungsschienenantrieb^M
 motore^M del braccio^M

tête^F de lecture^F/écriture^F
 read/write head
 cabeza^F de lectura^F/escritura^F
 Schreib-/Lesekopf^M
 testina^F di lettura^F/scrittura^F

clé^F USB
 USB flash drive
 dispositivo^M USB
 USB-Stick^M
 chiave^F USB



lecteur^M de carte^F mémoire^F
 memory card reader
 lector^M de tarjeta^F de memoria^F
 Speicherkartenlesegerät^N
 lettore^M di scheda^F di memoria^F



connecteur^M USB
 USB connector
 conector^M USB
 USB-Stecker^M
 connettore^M USB

graveur^M de DVD^M
 DVD burner
 grabadora^F de DVD^M
 DVD-Brenner^M
 registratore^M di DVD^M



plateau^M de chargement^M
 disc tray
 alojamiento^F de disco^M
 CD-Lade^F
 vassoio^M portadischi

DVD^M réinscriptible
 rewritable DVD disc
 DVD^M regrabable
 wiederbeschreibbare DVD^F
 DVD^M riscrivibile

périphériques^M de communication^F

communication devices | unidades^F de comunicación^F | Übertragungsgeräte^M | dispositivi^M di comunicazione^F



carte^F réseau^M
 network interface card
 tarjeta^F de interfaz^F de red^F
 Netzwerkkarte^F, LAN-Karte^F
 scheda^F di rete^F



émetteur^M-récepteur^M d'accès^M réseau^M
 network access point transceiver
 emisor^M-receptor^M de acceso^M a la red^F
 Basisstation^F für Funknetzwerk^N
 ricetrasmittente^F di accesso^M alla rete^F



carte^F réseau^M sans fil^M
 wireless network interface card
 tarjeta^F de interfaz^F de red^F sin hilos^M
 Funknetzwerkkarte^F, wireless-LAN-Karte^F
 scheda^F di rete^F senza fili^M



modem^M
 modem^M
 módem^M
 Modem^N
 modem^M

exemples^M de réseaux^M

examples of networks | ejemplos^M de redes^F | Beispiele^N für Netzwerke^N | esempi^M di reti^F

réseau^M en anneau^M
 ring network
 red^F en anillo^M
 Ringnetzwerk^N
 rete^F ad anello^M

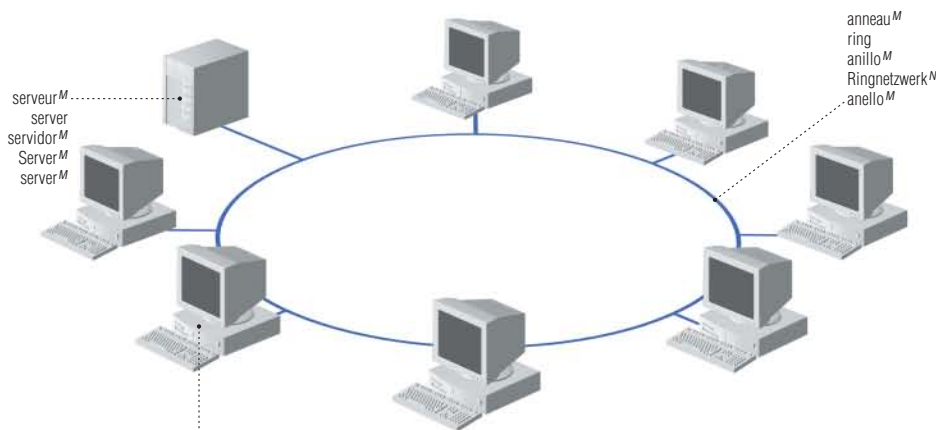

serveur^M
 server
 servidor^M
 Server^M
 server^M

anneau^M
 ring
 anillo^M
 Ringnetzwerk^N
 anello^M

ordinateur^M de bureau^M
 desktop computer
 ordenador^M de sobremesa^F
 Tischcomputer^M
 computer^M da tavolo^M

réseau^M en étoile^F
 star network
 red^F en estrella^F
 Sternnetzwerk^N
 rete^F a stella^F

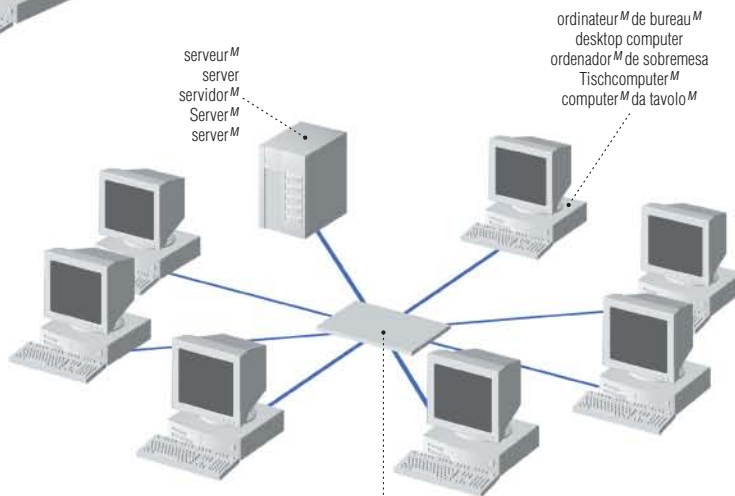

serveur^M
 server
 servidor^M
 Server^M
 server^M

ordinateur^M de bureau^M
 desktop computer
 ordenador^M de sobremesa^F
 Tischcomputer^M
 computer^M da tavolo^M

concentrateur^M
 hub
 concentrador^M
 Hub^M
 hub^M

réseau^M en bus^M
 bus network
 red^F en bus^M
 Busnetzwerk^N
 rete^F a bus^M

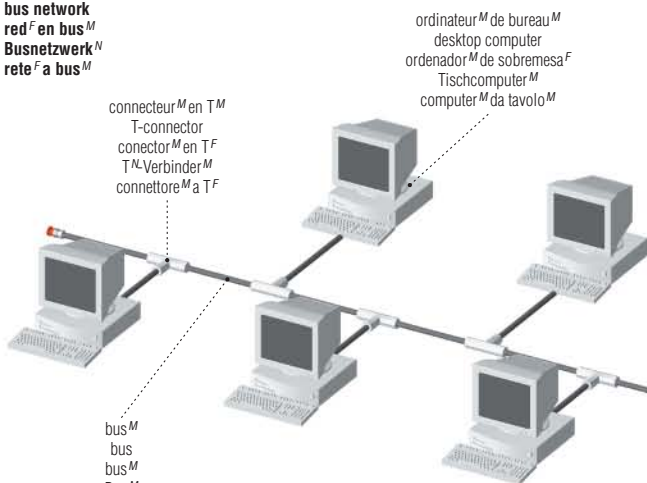

connecteur^M en T^M
 T-connector
 conector^M en TF
 T^N-Verbinder^M
 connettore^M a TF

ordinateur^M de bureau^M
 desktop computer
 ordenador^M de sobremesa^F
 Tischcomputer^M
 computer^M da tavolo^M

bus^M
 bus
 bus^M
 Bus^M
 bus^M

terminateur^M
 terminator
 terminador^M
 Netzabschlusswiderstand^M
 terminatore^M

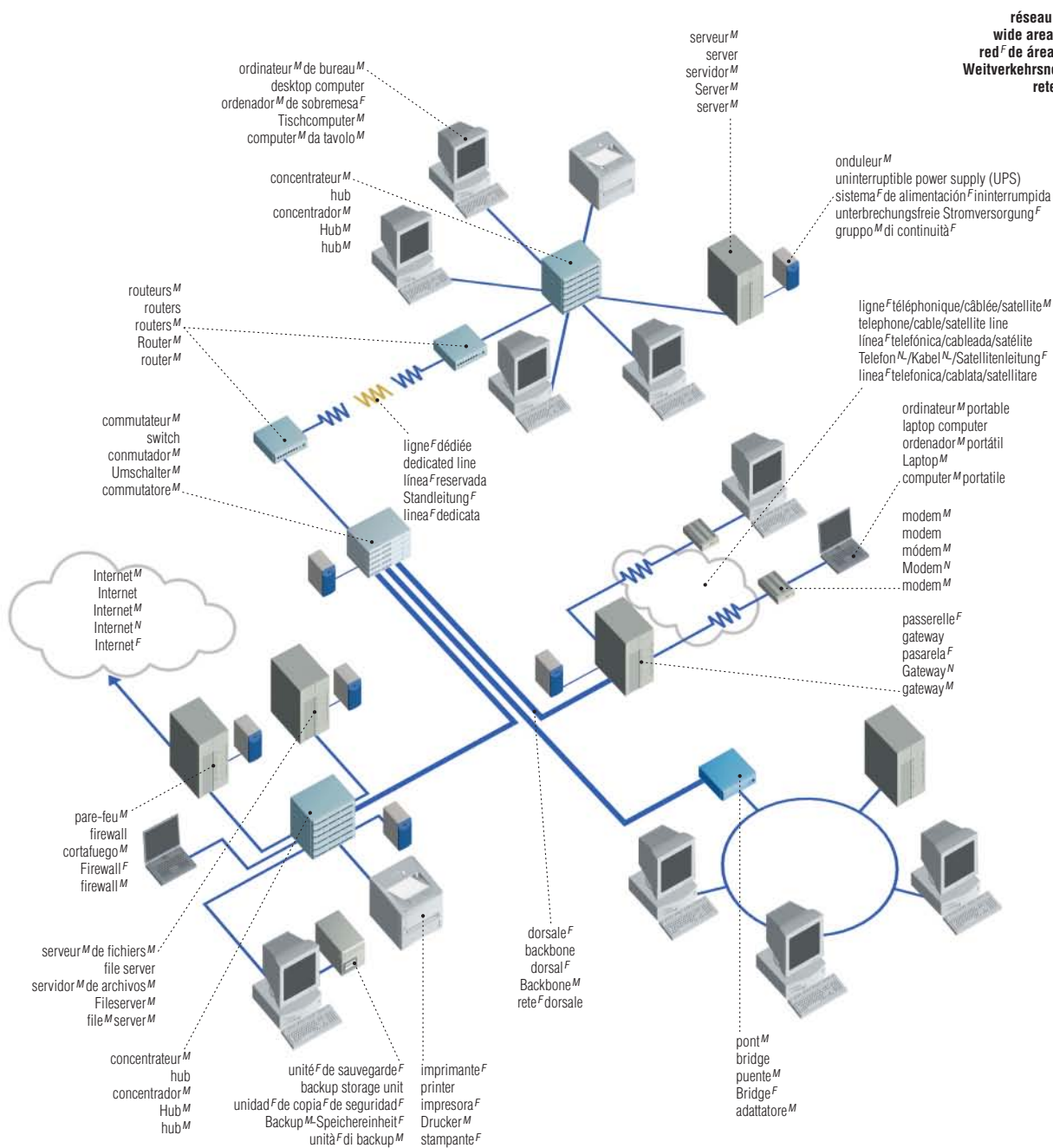

réseau^M étendu
wide area network
red^F de área^F amplia
Weitverkehrsnetzwerk^N
rete^F estesa



câble^M coaxial
 coaxial cable
 cable^M coaxial
 Koaxialkabel^N
 cavo^M coassiale



câble^M à paire^F torsadée
 twisted-pair cable
 cable^M de par^M
 Netzwerkkabel^N
 cavo^M a treccia^F



câble^M à fibres^F optiques
 fiber optic cable
 cable^M de fibra^F óptica
 Lichtleitkabel^N
 cavo^M a fibre^F ottiche

câbles^M
cables^M
Kabel^N
cavi^M

Internet^M

Internet | Internet^M | Internet^N | Internet^F

adresse^F URL^F (localisateur^M universel de ressources^F)
 uniform resource locator (URL)
 URL (localizador^M universal de recursos^M)
 URL-Adresse^F (vereinheitlichter Ressourcenzugriff^M)
 URL (localizzatore^M universale di risorse^F)

protocole^M de communication^F
 communication protocol
 protocolo^M de comunicación^F
 Kommunikationsprotokoll^N
 protocollo^M di comunicazione^F

nom^M de domaine^M
 domain name
 nombre^M del dominio^M
 Domainname^M
 nome^M del dominio^M

format^M du fichier^M
 file format
 formato^M del archivo^M
 Dateiformat^N
 formato^M del file^M

http://www.un.org/aboutun/index.html

double barre^F oblique
 double virgule
 doble barra^F oblicua
 Doppelschrägstrich^M
 doppio slash^M

domaine^M de second niveau^M
 second-level domain
 dominio^M de segundo nivel^M
 Domain^F zweiten Grades^M
 dominio^M di secondo livello^M

fichier^M
 file
 archivo^M
 Datei^F
 file^M

serveur^M
 server
 servidor^M
 Server^M
 server^M

domaine^M de premier niveau^M
 top-level domain
 dominio^M de primer nivel^M
 Toplevel^N-Domain^F
 dominio^M di livello^M superiore

répertoire^M
 directory
 directorio^M
 Ordner^M, Verzeichnis^N
 directory^F

navigateur^M
 browser
 navegador^M
 Browser^M
 browser^M



adresse^F URL^F
 uniform resource locator (URL)
 URL
 URL-Adresse^F
 URL

hyperliens^M
 hyperlinks
 hipervínculos^M
 Hyperlinks^M
 collegamenti^M ipertestuali

logiciel^M de courrier^M électronique
 e-mail software
 programa^M de correo^M electrónico
 E-Mail^F-Software^F
 software^M di posta^F elettronica

navigateur^M
 browser
 navegador^M
 Browser^M
 browser^M

internaute^F
 Internet user
 internauta^M
 Internet^N-Nutzer^M
 utente^M di Internet^F



ligne^F téléphonique
 telephone line
 línea^F telefónica
 Telefonleitung^F
 línea^F telefonica

modem^M
 modem
 módem^M
 Modem^N
 modem^M

ordinateur^M de bureau^M
 desktop computer
 ordenador^M de sobremesa^F
 Tischcomputer^M
 computer^M da tavolo^M

station^F-relais^M à micro-ondes^F
 microwave relay station
 estación^F repetidora de microondas^F
 Mikrowellen^F-Relaisstation^F
 stazione^F ripetitrice a microonde^F

ligne^F sous-marine
 submarine line
 línea^F submarina
 Tiefseekabel^N
 línea^F sottomarina

routeur^M
 router
 router^M
 Router^M
 router^M

ligne^F dédiée
 dedicated line
 línea^F reservada
 Standleitung^F
 línea^F dedicata

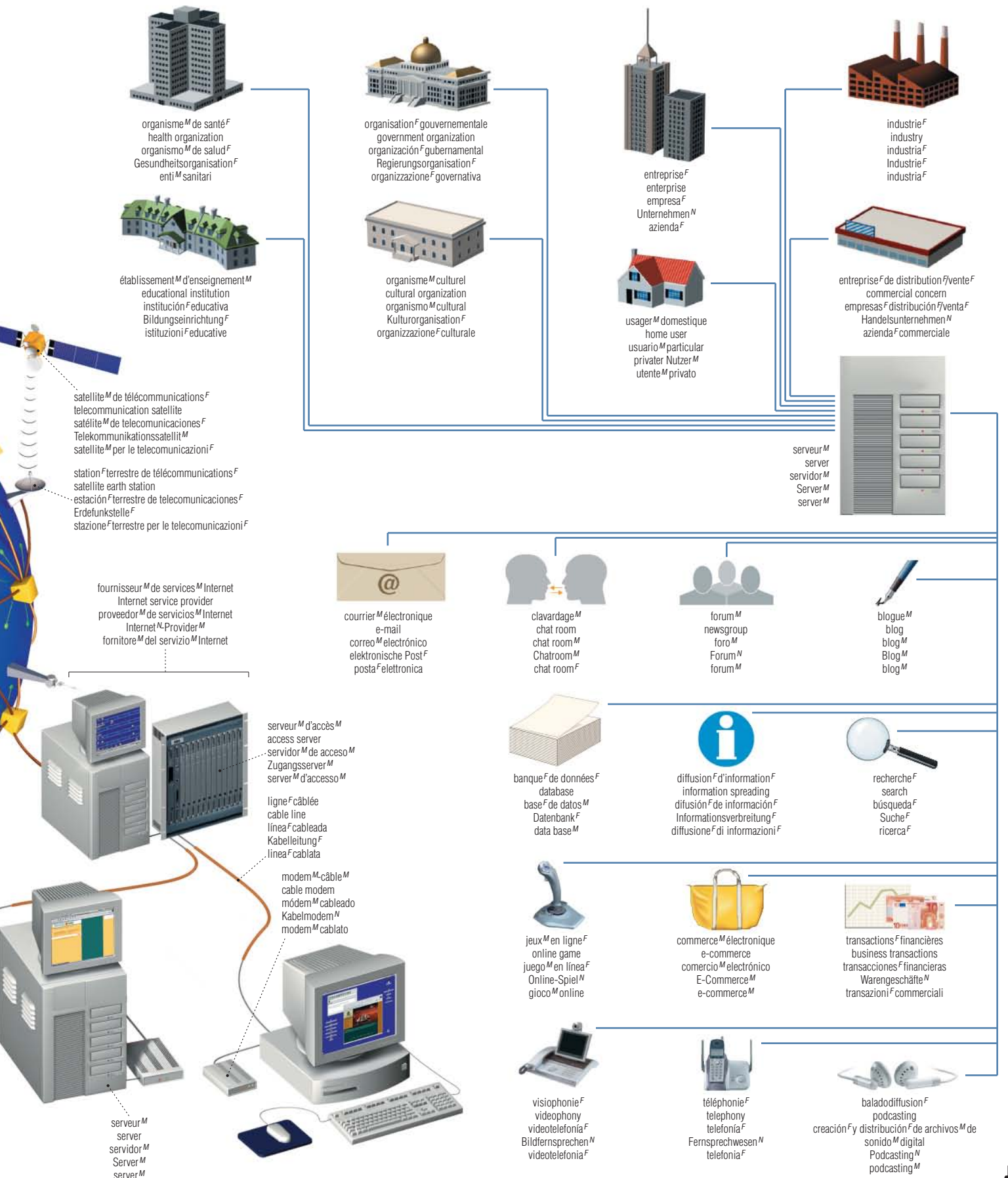

ordinateur^M portable

laptop computer | ordenador^M portátil | Laptop^M | computer^M portatile

ordinateur^M portable : vue^F avant
 laptop computer: front view
 ordenador^M portátil: vista^F frontal
 Laptop^M: Vorderansicht^F
 computer^M portatile: vista^F frontale

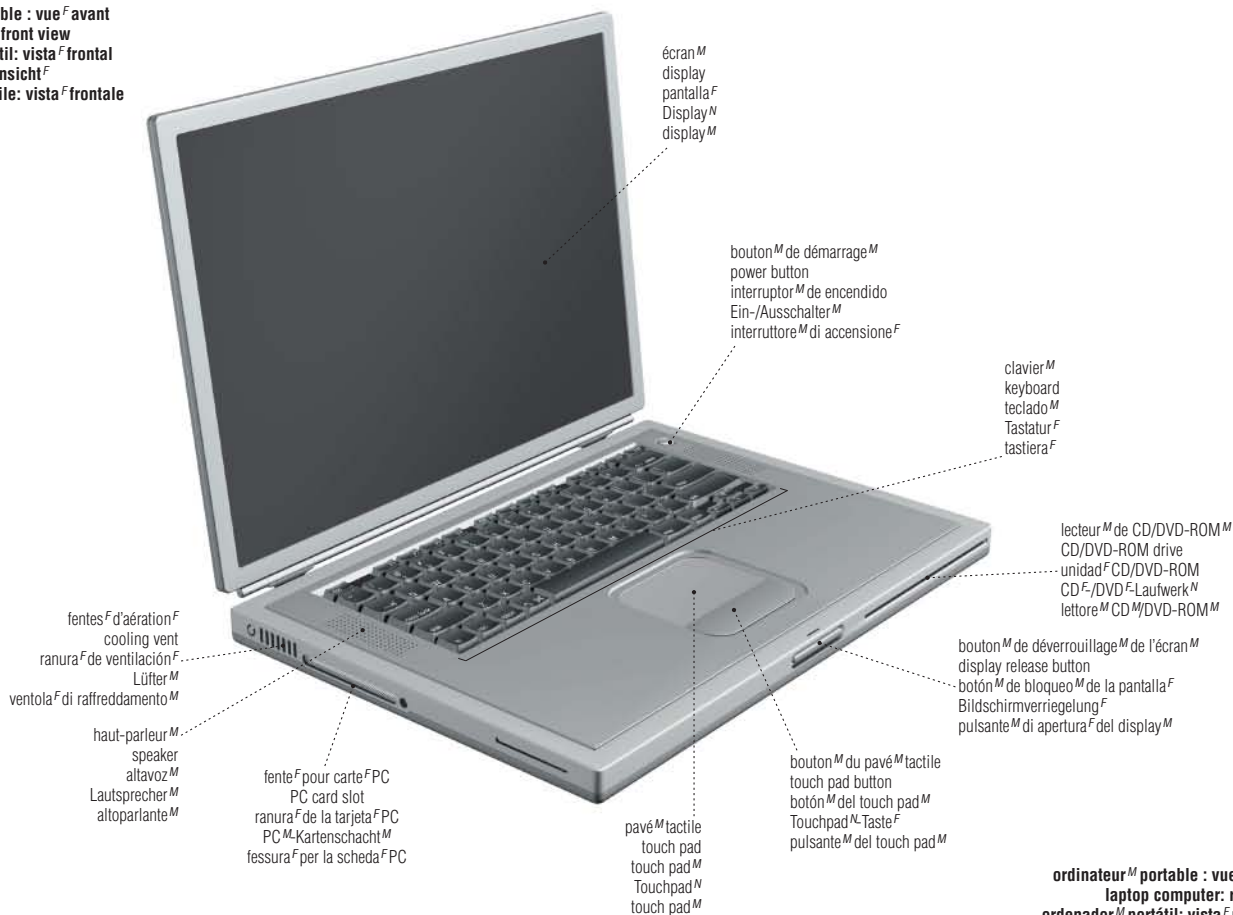

ordinateur^M portable : vue^F arrière
 laptop computer: rear view
 ordenador^M portátil: vista^F posterior
 Laptop^M: Rückansicht^F
 computer^M portatile: dorso^M

adaptateur^M de courant^M
power adapter
adaptador^M de corriente^F
Adapter^M
alimentatore^M

cordon^M d'alimentation^F en courant^M continu
direct-current power cord
cordón^M de alimentación^F de corriente^F continua
Gleichstrom^M-Netzkabel^N
cavo^M di alimentazione^F a corrente^F continua

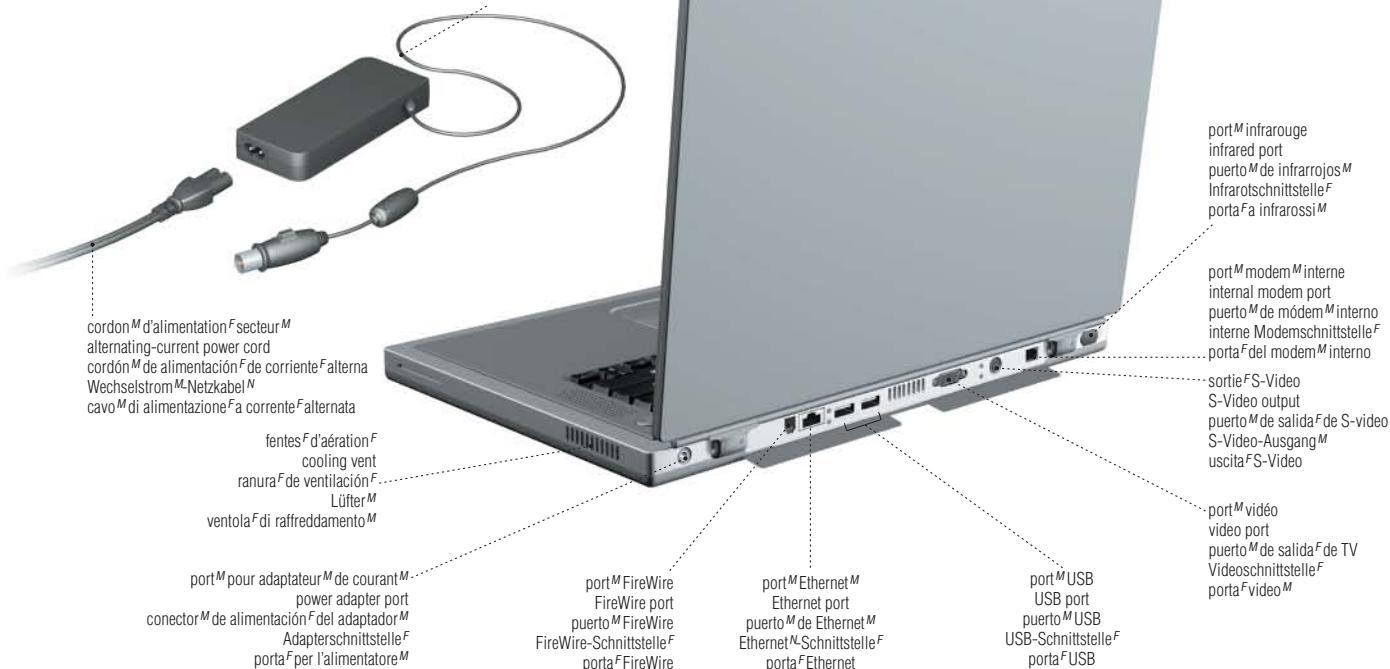

compartiment^M pour ordinateur^M
computer compartment
compartimiento^M para ordenador^M
Computerfach^N
scoparto^M per il computer^M

bandoulière^F
shoulder strap
bandolera^F
Schulterriemen^M
tracolla^F



compartiment^M pour documents^M
document compartment
compartimiento^M de documentos^M
Dokumentenfach^N
scoparto^M per i documenti^M

mallette^F d'ordinateur^M portable
laptop computer briefcase
maletín^M para ordenador^M portátil
Laptop-Tasche^F
valigetta^F per il computer^M portatile

livre^M électronique

electronic book | libro^M electrónico | elektronisches Buch^M | libro^M elettronico

page^F suivante
page forward button
botón^M página^F siguiente
Taste^F nächste Seite^F
tasto^M di pagina^F successiva

page^F précédente
page backward button
botón^M página^F precedente
Taste^F vorherige Seite^F
tasto^M di pagina^F precedente



écran^M tactile
touch screen
pantalla^F táctil
Touchscreen^M
touch screen^M

ordinateur^M de poche^F

handheld computer | ordenador^M de bolsillo^M | Handheld-Computer^M | computer^M tascabile

prise^F d'entrée^F/sortie^F audio
audio input/output jack
toma^F de entrada^F/salida^F audio
Audio-Ein- und -Ausgänge^M
ingresso^M/uscita^F audio^M

bouton^M d'enregistreur^M vocal
voice recorder button
botón^M de grabador^M vocal
Sprachaufnahmetaste^F
pulsante^M del registratore^M vocale

roulette^F de commande^F
dial/action button
rueda^F de mando^M
Wahlrad^N
rotella^F di comando^M

bouton^M de sortie^F
exit button
botón^M de salida^F
Abbruchtaste^F
pulsante^M di uscita^F

câble^M de synchronisation^F
sync cable
cable^M de sincronización^F
Synchronisationskabel^N
cavo^M di sincronizzazione^F

fiche^F d'alimentation^F
power plug
clavija^F de alimentación^F
Netzstecker^M
spina^F di alimentazione^F

station^F d'accueil^M
docking cradle
soporte^M de acoplamiento^M
Docking-Station^F
alloggiamento^M

microphone^M
microphone
microfono^M
Mikrofon^N
microfono^M

port^M infrarouge
infrared port
puerto^M infrarrojos
Infrarotschnittstelle^F
porta^F a infrarossi^M

voyant^M d'alarme^F/de mise^F en charge^F
alarm/charge indicator light
luz^F indicadora de cargado^M/alarma^F
Kontrollleuchte^F Alarm^M/Aufladen^N
spia^F di allarme^M e di messa^F in carica^F

écran^M tactile
touch screen
pantalla^F táctil
Touchscreen^M
touch screen^M

boutons^M de lancement^M d'applications^F
application launch buttons
botones^M de lanzamiento^M de las aplicaciones^F
Anwendungsstartasten^F
pulsanti^M di avvio^M delle applicazioni^F

bouton^M de démarrage^M et de rétroéclairage^M
power and backlight button
botón^M de inicio^M y de retroiluminación^F
Betriebschalter^M und Hintergrundbeleuchtung^F
pulsante^M di alimentazione^F e di controllo^F

stylet^M
stylus
stylus^M
Stift^M
stilo^F



articles^M de bureau^M

stationery | artículos^M de escritorio^M | Schreibwaren^F | articoli^M di cancelleria^F

machine^F à écrire électronique
 electronic typewriter
 máquina^F de escribir electrónica
 elektrische Schreibmaschine^F
 macchina^F da scrivere elettronica

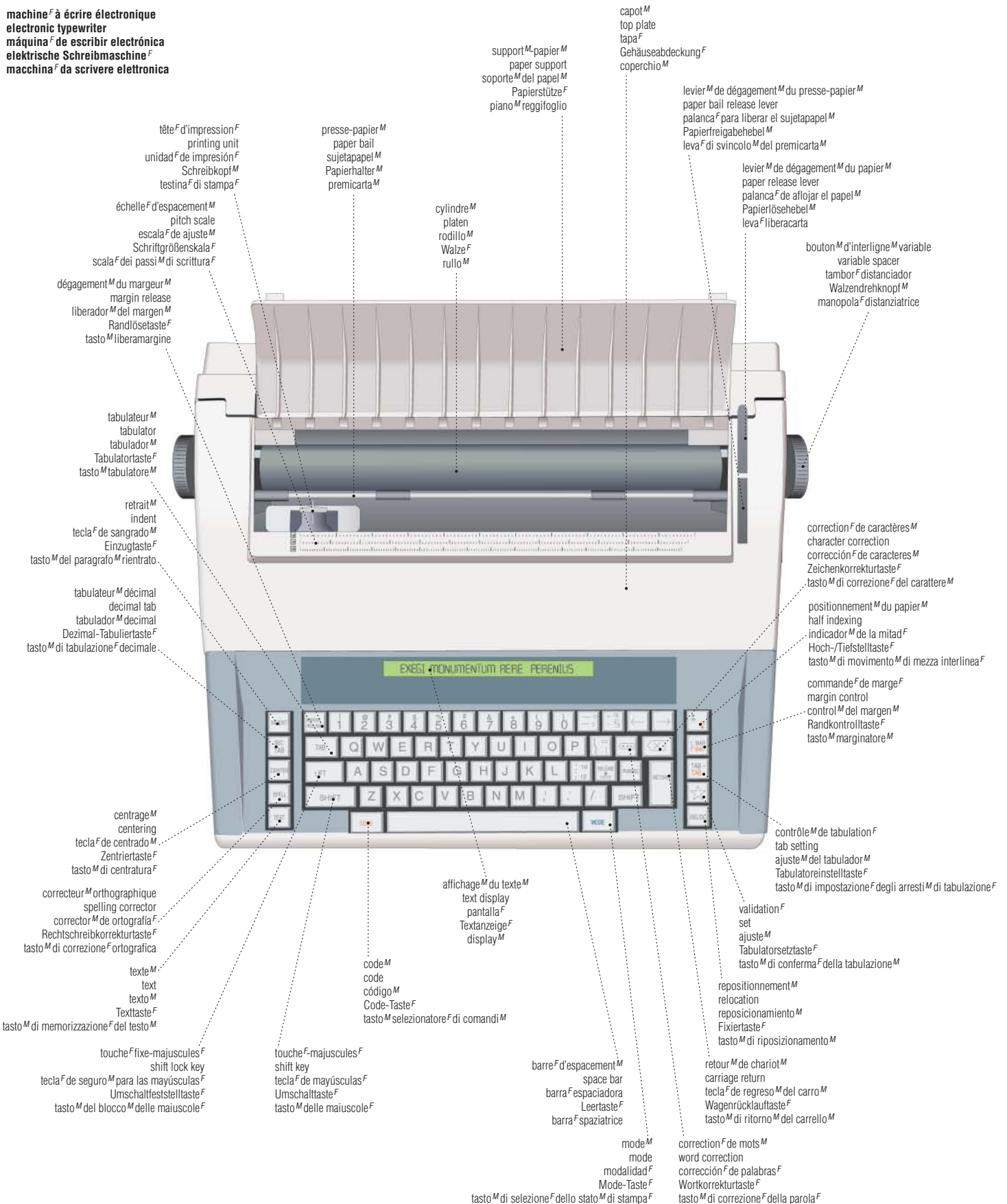

COMMUNICATIONS ET BUREAUTIQUE

calculatrice^F
pocket calculator
calculadora^F de bolsillo^M
Taschenrechner^M
calcolatrice^F tascabile

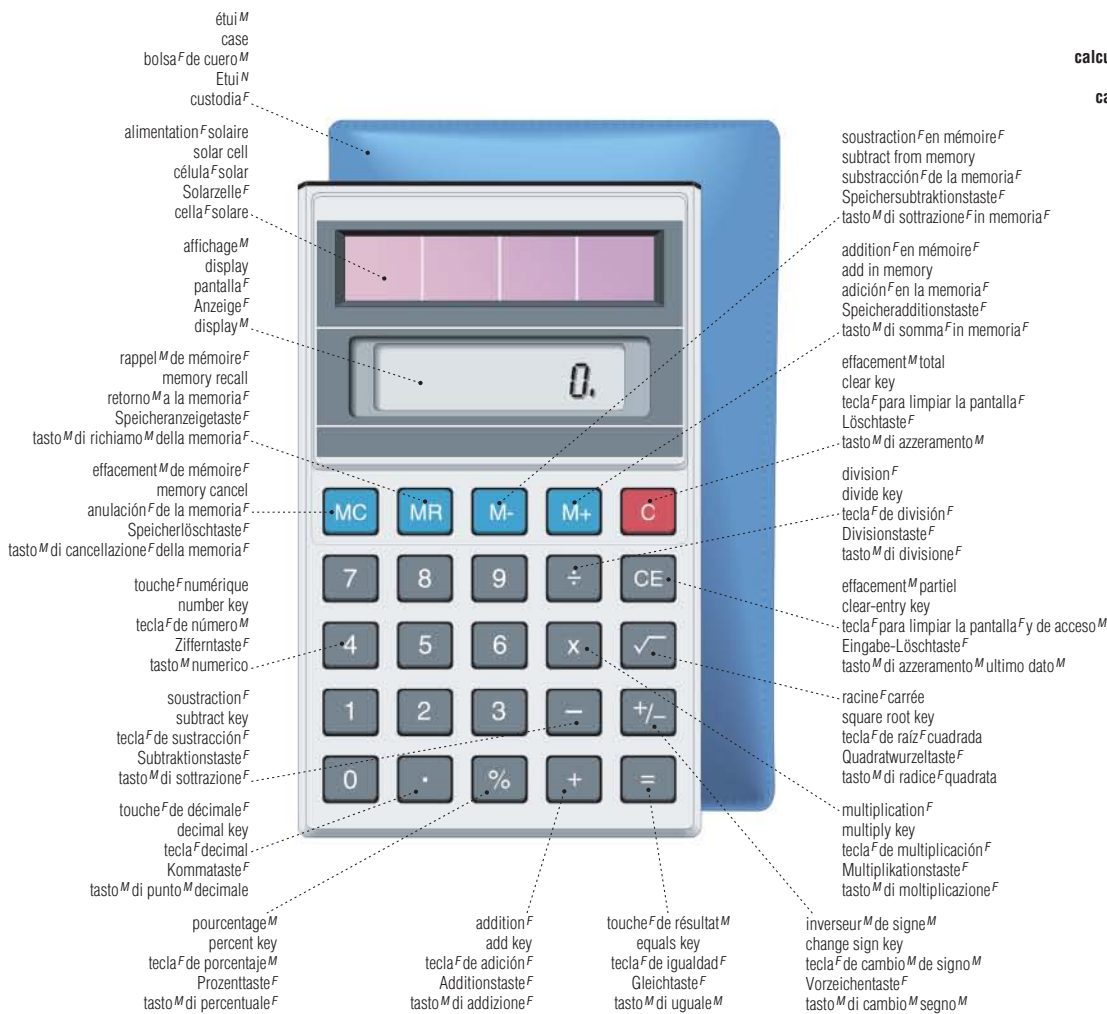

calculatrice^F scientifique
scientific calculator
calculadora^F científica
wissenschaftlicher Taschenrechner^M
calcolatrice^F scientifica

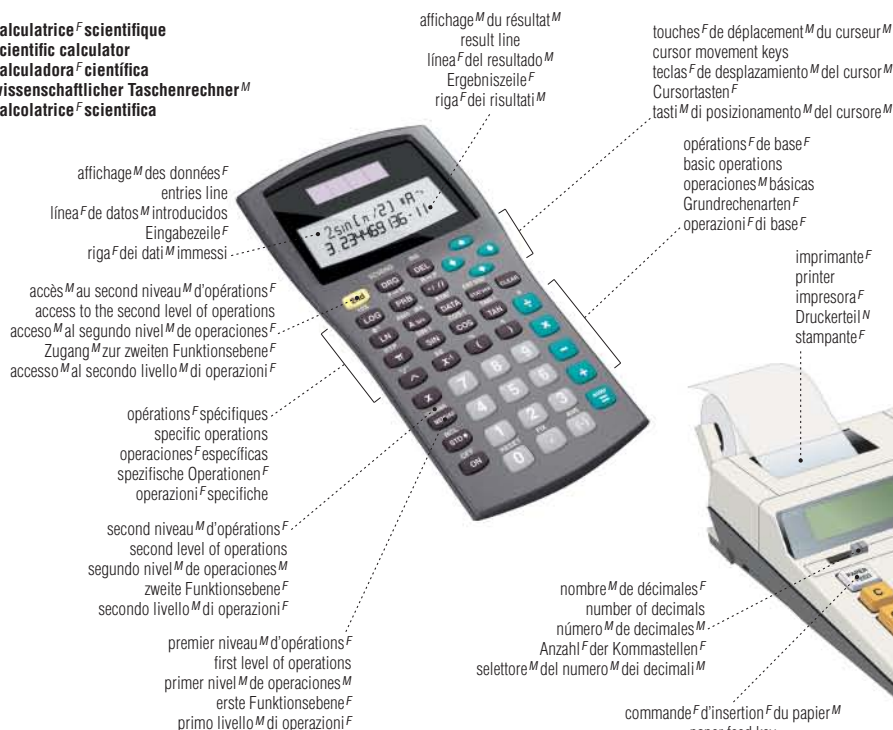

calculatrice^F à imprimante^F
printing calculator
calculadora^F con impresora^F
Tischrechner^M mit Druckerteil^M
calcolatrice^F da tavolo^M



pour l'emploi^M du temps^M
 for time management
 para el empleo^M del tiempo^M
 für die Terminplanung^F
 per la gestione^F del tempo^M



calendrier^M-mémorandum^M
 tear-off calendar
 calendario^M de sobremesa^F
 Abreißkalender^M
 calendario^M a fogli^M staccabili



bloc^M-éphéméride^F
 calendar pad
 calendario^M de sobremesa^F
 Ringbuchkalender^M
 calendario^M da tavolo^M

organiseur^M
 personal digital assistant
 agenda^F electrónica
 Organizer^M
 organizer^M



écran^M
 display
 pantalla^F
 Display^N
 display^M

pavé^M alphabétique
 alphabetical keypad
 teclado^M alfabético
 alphabetische Tastatur^F
 tastierino^M alfabetico

pavé^M numérique
 numeric keypad
 teclado^M numérico
 numerische Tastatur^F
 tastierino^M numerico



agenda^M
 appointment book
 agenda^F
 Terminkalender^M
 agenda^F

écran^M
 display
 pantalla^F
 Display^N
 display^M

pointeuse^F
 time clock
 timbradora^F
 Stempeluhr^F
 orologio^M per la timbratura^F dei cartellini^M



carte^F de pointage^M
 time card
 calendario^M
 Stempelkarte^F
 cartellino^M orario



feuille^M adhésif
 self-stick note
 nota^F adhesiva
 Haftnotiz^F
 post-it^M

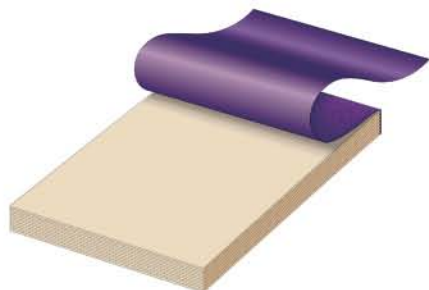

bloc^M-notes^F
 memo pad
 libreta^F
 Notizblock^M
 bloc-notes^M

enveloppe^F matelassée
 padded envelope
 sobre^M almohadillado
 Luftpolsterumschlag^M
 busta^F imbottita



patte^F autocollante
 self-sealing flap
 solapa^F autoadhesiva
 selbstklebende Lasche^F
 aletta^F autoadesiva

bloc^M-sténo^F
 steno book
 cuaderno^M de taquigrafía^F
 Stenografieblock^M
 blocchetto^M per stenografia^F

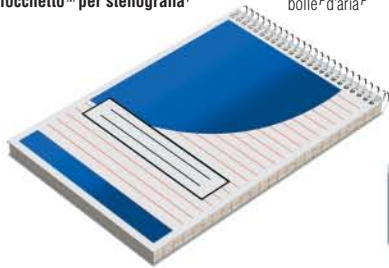

bulles^F d'air^M
 air bubbles
 burbujas^F de aire^M
 Luftpolster^N
 bolle^F d'aria^F

coupe-papier^M
 letter opener
 abrecartas^M
 Brieföffner^M
 tagliacarte^M



numérateur^M
 numbering machine
 foliador^M
 Nummerierstempel^M
 numeratore^M



timbre^M dateur
 dater
 fechador^M
 Datumstempel^M
 datario^M



pour la correspondance^F
 for correspondence
 para la correspondencia^F
 für die Korrespondenz^F
 per la corrispondenza^F

pèse-lettres^M
 letter scale
 balanza^F para cartas^F
 Briefwaage^F
 pesalettere^M



doigtier^M
 finger tip
 dedil^M
 elastischer Fingerhut^M
 ditale^M in gomma^F



timbre^M caoutchouc^M
 rubber stamp
 sello^M de goma^F
 Stempel^M
 timbro^M di gomma^F

parapheur^M
 signature book
 libro^M de firmas^M
 Unterschriftenmappe^F
 libro^M delle firme^F

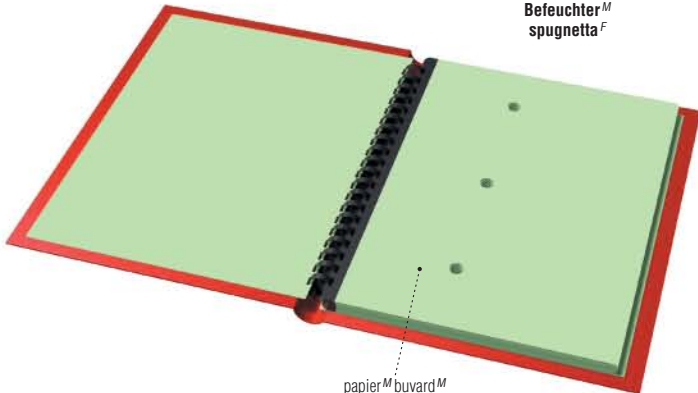

mouilleur^M
 moistener
 rueda^F humedecedora
 Befeuchter^M
 spugnetta^F



porte-timbres^M
 stamp rack
 portasellos^M
 Stempelrad^N
 portatimbr^M



tampon^M encreur
 stamp pad
 cojín^M para sellos^M
 Stempelkissen^N
 tampone^M

fichier^M rotatif
 rotary file
 fichero^M giratorio
 Drehkartei^F
 schedario^M rotativo

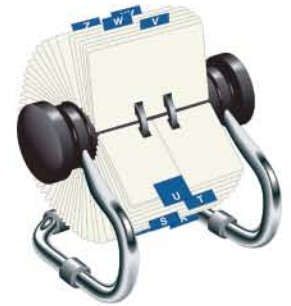

machine^F à affranchir
 postage meter
 máquina^F franqueadora
 Frankiermaschine^F
 affrancatrice^F



papier^M buvard^M
 blotting paper
 papel^M secante
 Löschpapier^N
 carta^F assorbente

plateau^M d'alimentation^F
 feed deck
 plataforma^F de alimentación^F
 Einzugsablage^F
 piano^M di alimentazione^F



répertoire^M téléphonique
 telephone index
 agenda^F telefónica
 Telefonnummernverzeichnis^N
 rubrica^F telefonica

module^M d'affranchissement^M
 postmarking module
 módulo^M de franqueo^M
 Frankiermodul^N
 modulo^M di affrancamento^M

base^F
 base^F
 base^F
 Unterteil^{MN}
 base^F

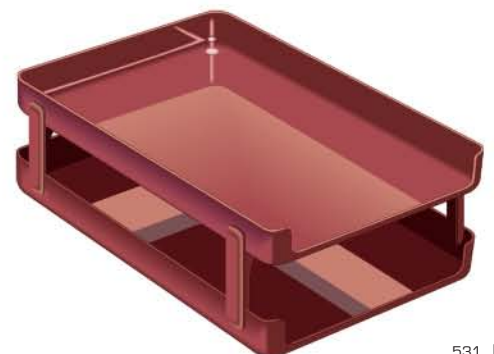

boîte^F à courrier^M
 desk tray
 bandeja^F de correspondencia^F
 Dokumentenablage^F
 vaschetta^F portacorrispondenza

pour le classement^M
 for filing
 para archivar
 für die Ablage^F
 per l'archiviazione^F



étiquettes^F autocollantes
 self-adhesive labels
 etiquetas^F adhesivas
 Selbstklebeetiketten^N
 etichette^F autoadesive



fiches^F
 index cards
 fichas^F
 Karteikarten^F
 schede^F

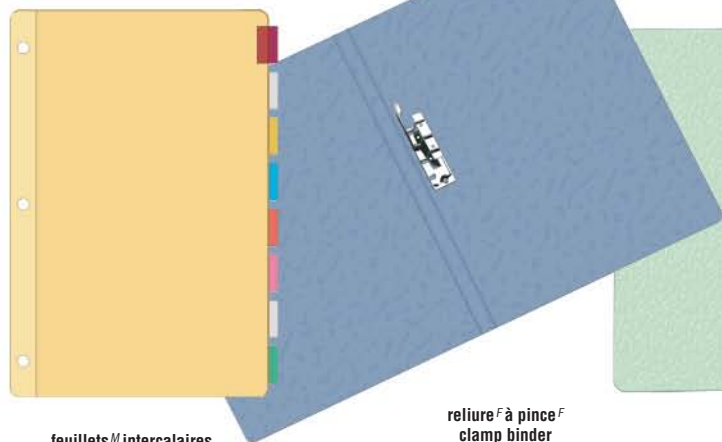

feuilles^M intercalaires
 dividers
 divisores^M
 Registriereinlagen^F
 divisori^M

reliure^F à pince^F
 clamp binder
 carpeta^F con mecanismo^M de presión^F
 Aktenordner^M
 cartella^F con pressino^M

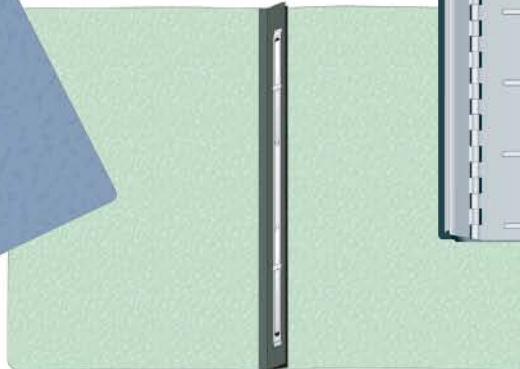

reliure^F à glissière^F
 fastener binder
 carpeta^F de broches^M
 Schnellhefter^M
 cartella^F con linguetta^F

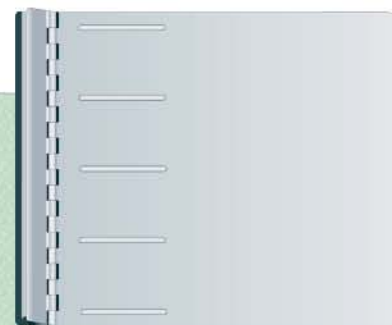

reliure^F à ressort^M
 spring binder
 carpeta^F de costilla^F de resorte^M
 Klemmhefter^M
 raccogliatore^M a molla^F

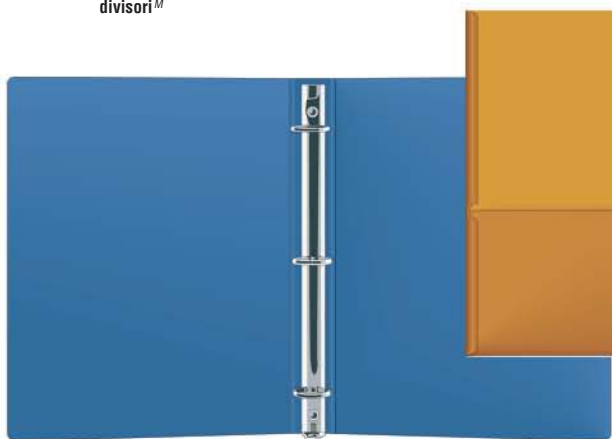

classeur^M; reliure^F à anneaux^M
 ring binder
 carpeta^F de argollas^F
 Ringbuch^N
 raccogliatore^M ad anelli^M



pochette^F d'information^F
 document folder
 carpeta^F con guardas^F
 Dokumentenmappe^F
 cartella^F per documenti^M



reliure^F à vis^F
 post binder
 carpeta^F de tornillos^M
 Hefter^M
 portatabulati^M



onglet^M
 tab
 indicador^M
 Reiter^M
 linguetta^F



onglet^M à fenêtre^F
 window tab
 indicador^M transparente
 durchsichtiger Reiter^M
 linguetta^F con finestra^F



chemise^F
 folder
 carpeta^F de archivo^M
 Aktenmappe^F
 cartelletta^F

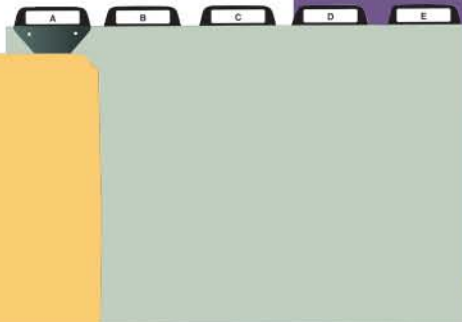

guides^M de classement^M
 file guides
 guías^F de archivo^M
 Karteiregister^N
 divisori^M alfabetici per schedario^M

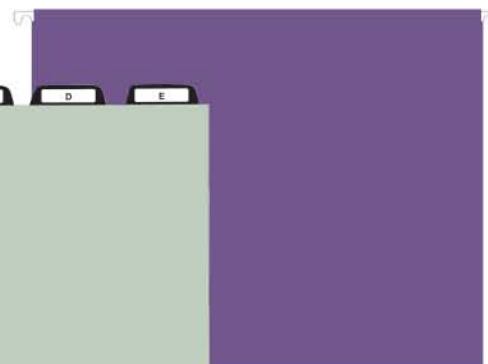

dossier^M suspendu
 hanging file
 archivador^M colgante
 Hängemappe^F
 cartella^F sospesa



reliure^F spirale^F
 spiral binder
 carpeta^F de espiral^F
 Spiralringbuch^M
 rilegatura^F con spirale^F



planchette^F à pince^F
 clipboard
 tabla^F con pinza^F
 Klemmbrett^N
 tavoletta^F portablocco^M



planchette^F à arches^F
 archboard
 tabla^F con argollas^F
 Ringablage^F
 portablocco^M

tiroir^M de fichier^M
 index card drawer
 gaveta^F de archivador^M
 Karteischubfach^N
 cassetto^M di schedario^M



fichier^M
 index card cabinet
 archivador^M de fichas^F
 Karteikasten^M
 schedario^M



pince^F à étiqueter
 label maker
 rotulador^M
 Präger^M
 etichettatrice^F

compresseur^M
 compressor
 compresor^M
 Begrenzungseinsatz^M
 pressore^M
 tringle^F métallique
 metal rail
 riel^M métálico
 Führungsschiene^F
 guida^F metallica

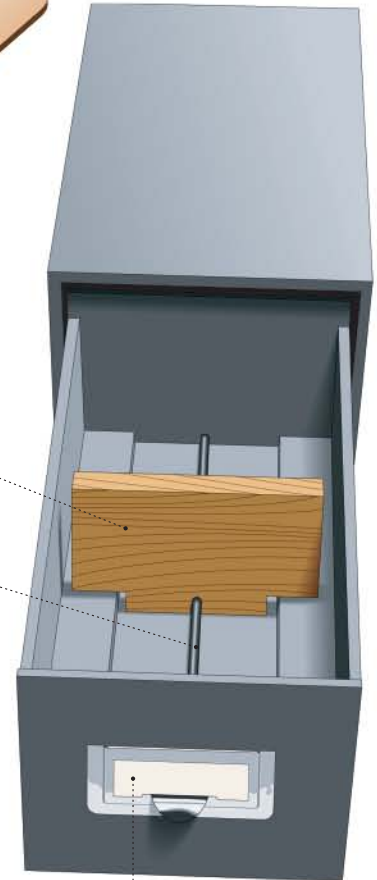

porte-étiquette^M
 label holder
 soporte^M del rótulo^M
 Etikettenfenster^N
 portaetichetta^M

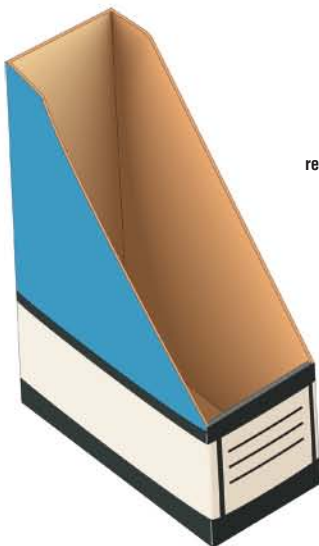

boîte^F-classeur^M
 filing box
 caja^F archivo^M
 Aktenbox^F
 scatola^F per archivio^M

reliure^F à anneaux^M plastiques
 comb binding
 encuadernación^F de anillas^F
 Spiralheftung^F
 rilegatura^F con spirale^F

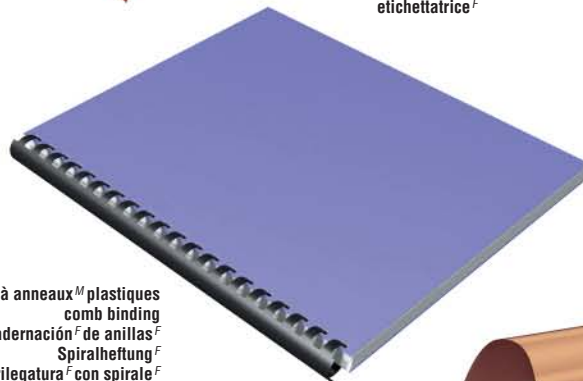

perforatrice^F
 paper punch
 perforadora^F
 Locher^M
 perforatore^M



pochette^F de classement^M
 expanding file
 archivador^M de fuelle^M
 Erweiterungskartei^F
 classificatore^M a soffietto^M

articles^M de bureau^M

articles^M divers
 miscellaneous articles
 artículos^M varios
 Verschiedenes^N
 articoli^M vari

dévidoir^M pistolet^M
 box sealing tape dispenser
 porta-cinta^M adhesiva
 Klebebandabroller^M
 nastratrice^F

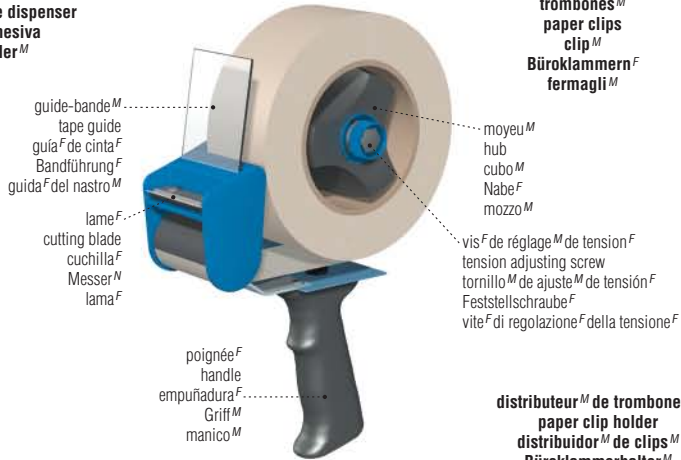

guide-bande^M
 tape guide
 guía^F de cinta^F
 Bandführung^F
 guida^F del nastro^M

lame^F
 cutting blade
 cuchilla^F
 Messer^N
 lama^F

moyeu^M
 hub
 cubo^M
 Nabe^F
 mozzo^M

vis^F de réglage^M de tension^F
 tension adjusting screw
 tornillo^M de ajuste^M de tensión^F
 Feststellschraube^F
 vite^F di regolazione^F della tensione^F

poignée^F
 handle
 empuñadura^F
 Griff^M
 manico^M



trombones^M
 paper clips
 clip^M
 Büroklammern^F
 fermagli^M



punaises^F
 thumb tacks
 chinchetas^F
 Reißnägel^M
 puntine^F da disegno^M



attaches^F parisiennes
 paper fasteners
 tachuelas^F para papel^M
 Beutelklammern^F
 fermacampioni^M



taille-crayon^M
 pencil sharpener
 sacapuntas^M
 Bleistiftspitzer^M
 temperamatite^M



gomme^F
 eraser
 goma^F
 Radiergummi^M
 gomma^F



correcteur^M liquide
 correction fluid
 liquido^M corrector
 Korrekturflüssigkeit^F
 correttore^M liquido

aimant^M
 magnet
 imán^M
 Magnet^M
 calamita^F

distributeur^M de trombones^M
 paper clip holder
 distribuidor^M de clips^M
 Büroklammerhalter^M
 portafermagli^M



pince-notes^M
 clip
 pinza^F
 Papierclip^M
 fermaglio^M a molla^F



enregistreur^M numérique
 digital voice recorder
 grabadora^F digital
 Diktiergerät^N
 registratore^M digitale



taille-crayon^M
 pencil sharpener
 sacapuntas^M
 Bleistiftspitzer^M
 temperamatite^M



bâtonnet^M de colle^F
 glue stick
 lápiz^M adhesivo
 Klebestift^M
 colla^F in stick^M



dévidoir^M de ruban^M adhésif
 tape dispenser
 porta-celo^M
 Klebefilmspender^M
 chiocciola^F per nastro^M adesivo



dégrafeuse^F
 staple remover
 quitagrapas^M
 Entklammerer^M
 levapunti^M



ruban^M correcteur
 correction paper
 papel^M corrector
 Korrekturstreifen^M
 nastro^M per correzioni^F



pique-notes^M
 bill-file
 pinchador^M
 Dornablage^F
 infilzatrice^M



agrafes^F
 staples
 grapas^F
 Hefklammern^F
 punti^M metallici

agrafeuse^F
 stapler
 grapadora^F
 Hefter^M
 cucitrice^F

rétroprojecteur^M
overhead projector
projector
Tageslichtprojektor^M
proiettore^M

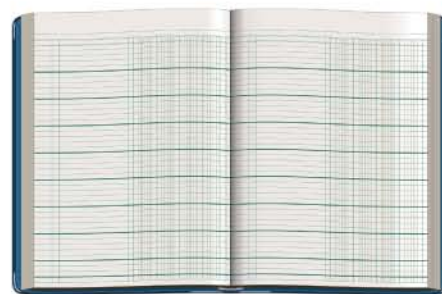

registre^M de comptabilité^F
account book
agenda^F de caja^F
Geschäftsbuch^N, Journal^N
libro^M contabile



tête^F de coupe^F
 cutting head
 cabeza^F cortadora
 Schneidkopf^M
 testa^F di taglio^M
 corbeille^F à papier^M
 waste basket
 papelera^F
 Papierkorb^M
 cestino^M

corbeille^F à papier^M
 waste basket
 papelera^F
 Papierkorb^M
 cestino^M



tableau^M d'affichage^M; babillard^M
bulletin board
tablero^M de anuncios^M
Pinnwand^F
bacheca^F



surface^F d'affichage^M
 posting surface
 superficie^F de fijación^F
 Anschlagfläche^F
 superficie^F di affissione^F

destructeur^M de documents^M; déchiqueteuse^F
paper shredder
trituradora^F de documentos^M
Aktenvernichter^M
distruiggidocumenti^M



serre-livres^M
 book ends
 sujetalibros^M
 Bücherstütze^F
 reggilibri^M

négatoscope^M
 lightbox
 caja^F de luz^F
 Leuchtkasten^M
 visore^M



caisse^F américaine
 slotted box
 caja^F de cartón^M
 amerikanische Faltschachtel^F
 scatola^F americana

cisaille^F
paper cutter
guillotina^F
Papierschneider^M
taglierina^F

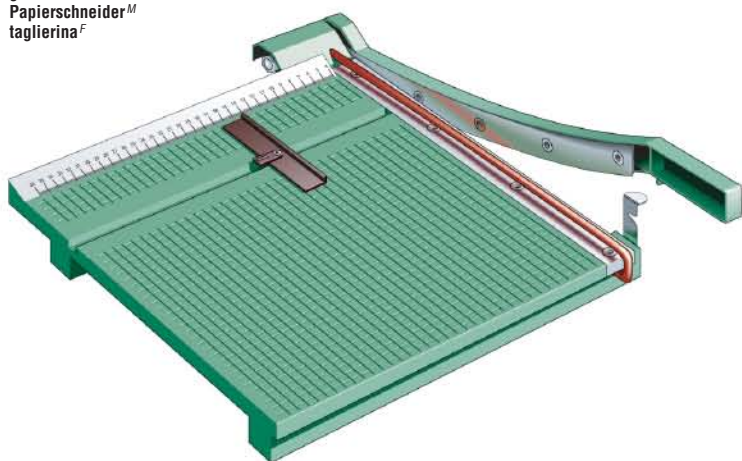

rabat^M
 flap
 solapa^F
 Klappe^F
 lembo^M

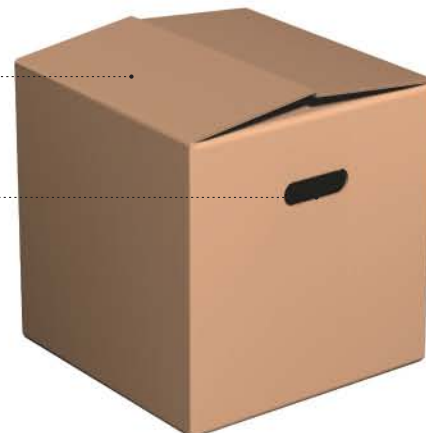

poignée^F découpée
 hand hole
 empuñadura^F recortada
 Griffloch^N
 fessura^F di sollevamento^M



538

Transport routier

538 système routier
540 ponts fixes
542 ponts mobiles
543 tunnel routier
544 signalisation routière
548 station-service
549 automobile
559 freins
560 pneu
561 radiateur
562 bougie d'allumage
562 batterie d'accumulateurs
563 automobile électrique
563 automobile hybride
564 types de moteurs
567 caravane
568 autobus
570 camionnage
574 moto
577 quad
578 bicyclette

582

Transport ferroviaire

582 gare de voyageurs
583 gare
584 types de voitures
585 train à grande vitesse (T.G.V.)
586 locomotive diesel-électrique
587 wagon
589 gare de triage
590 voie ferrée
591 passage à niveau
592 chemin de fer métropolitain
595 tramway

596

Transport maritime

596 port maritime
597 écluse
598 embarcations anciennes
599 embarcations traditionnelles
601 exemples de voiles
601 exemples de gréements
602 quatre-mâts barque
604 exemples de bateaux et d'embarcations
610 ancre
611 équipement de sauvetage
612 appareils de navigation
614 signalisation maritime
616 système de balisage maritime



T R A N S P O R T E T M A C H I N E R I E

TRANSPORT AND MACHINERY | TRANSPORTE Y VEHÍCULOS | TRANSPORT UND FAHRZEUGE |
TRASPORTI E VEICOLI

618

Transport aérien

618 aéroport
624 avion long-courrier
626 poste de pilotage
627 turboréacteur à double flux
628 exemples d'avions
629 exemples d'empennages
630 exemples de voilures
630 mouvements de l'avion
630 forces agissant sur un avion
631 exemples d'hélicoptères
631 hélicoptère

632

Manutention

632 manutention
634 grues et portique
635 conteneur

636

Machinerie lourde

636 boueur
637 chargeuse-pelleteuse
638 pelle hydraulique
638 décapeuse
639 niveleuse
639 camion-benne
640 tracteur agricole
641 machinerie agricole

système^M routier

road system | sistema^M de carreteras^F | Straßenbau^M | sistema^M stradale

coupe^F d'une route^F
 cross section of a road
 sección^F transversal de una carretera^F
 Straße^F im Querschnitt^M
 sezione^F trasversale di una strada^F

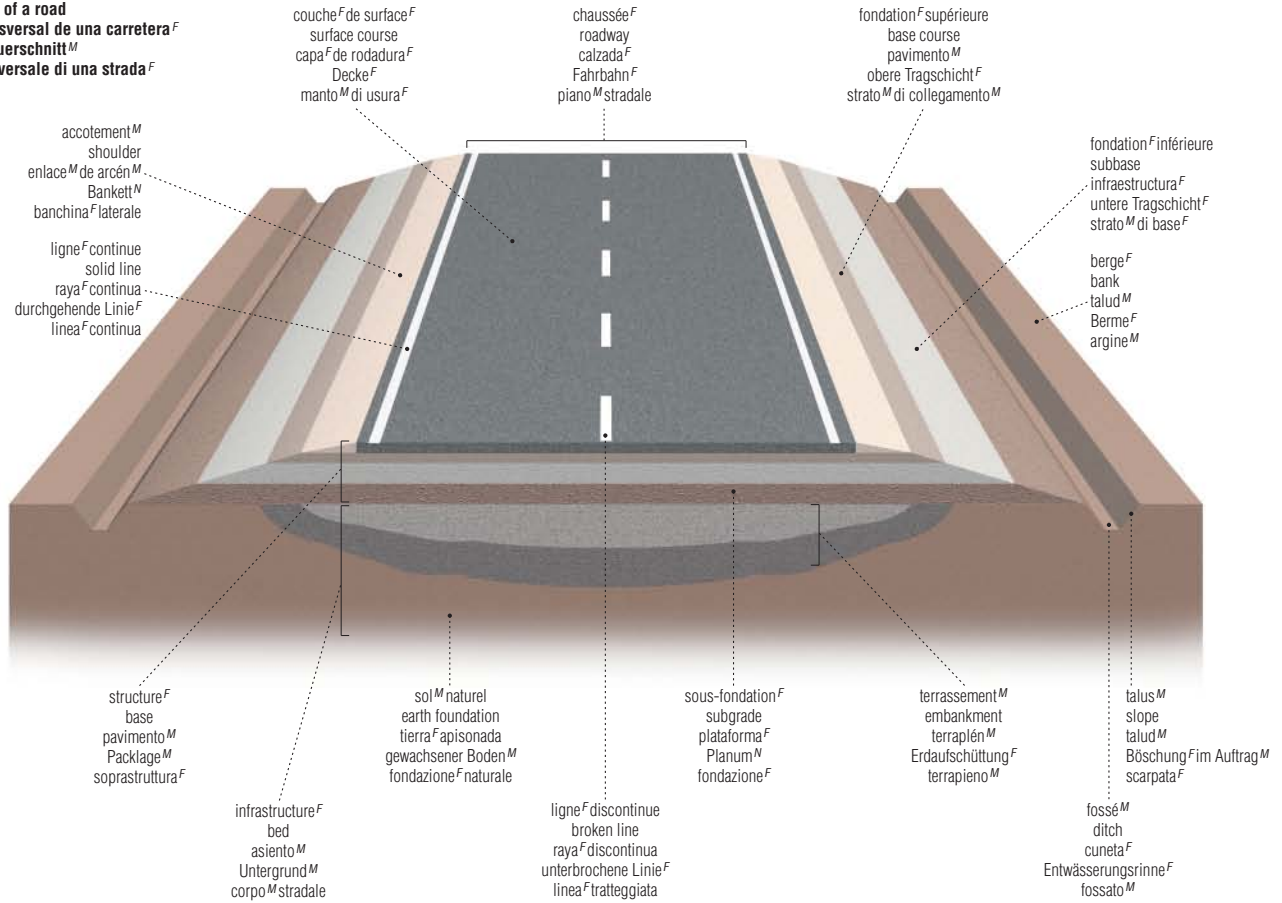

exemples^M d'échangeurs^M
 examples of interchanges
 ejemplos^M de enlaces^M de carreteras^F
 Beispiele^N für Anschlussstellen^F
 esempi^M di raccordo^M

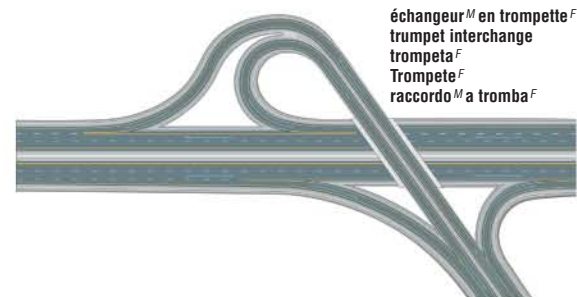
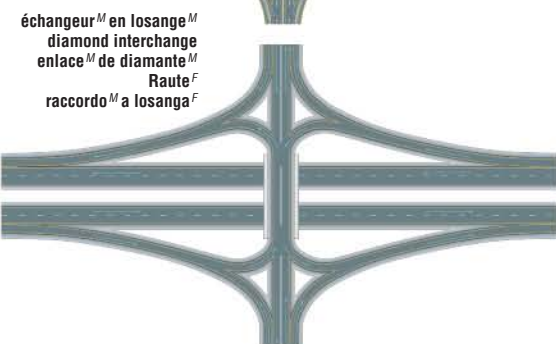
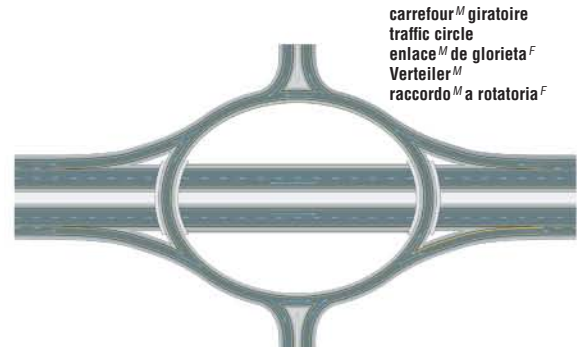

échangeur^M en trèfle^M
 cloverleaf
 enlace^M de trébol^M
 Kleeblatt^M
 raccordo^M a quadrifoglio^M

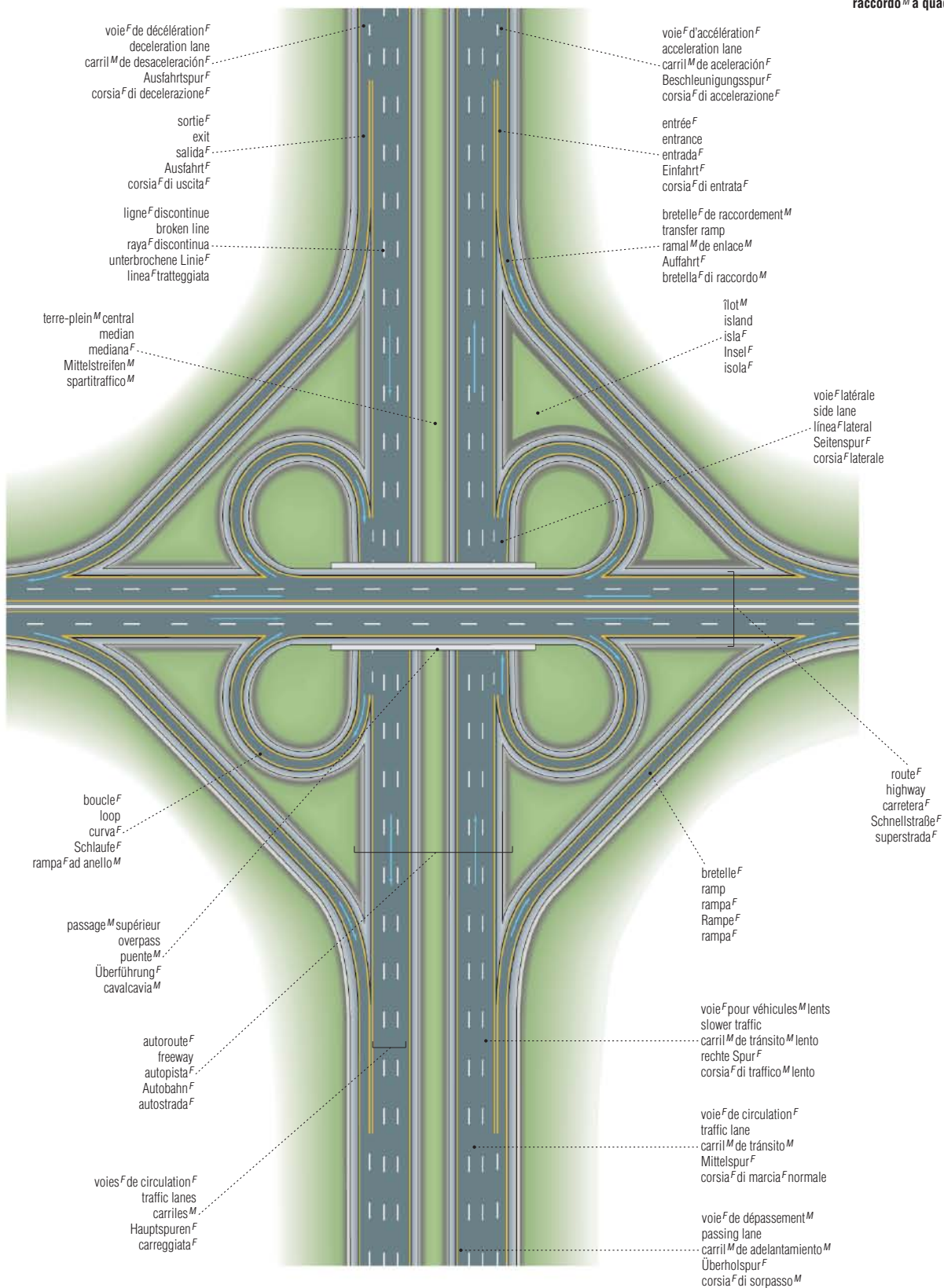

ponts^M fixes

fixed bridges | puentes^M fijos | starre Brücken^F | ponti^M fissi

pont^M à poutre^F
beam bridge
puente^M de viga^F
Balkenbrücke^F
ponte^M a travata^F

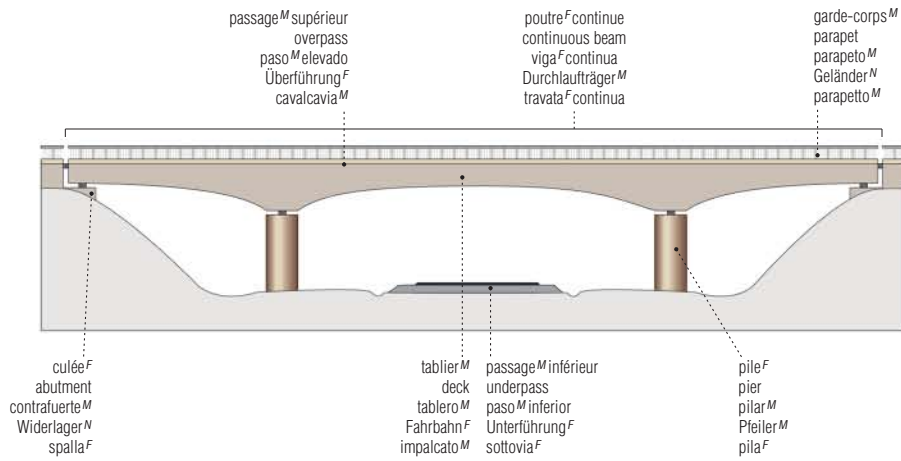

pont^M en arc^M
arch bridge
puente^M de arco^M
Bogenbrücke^F
ponte^M ad arco^M

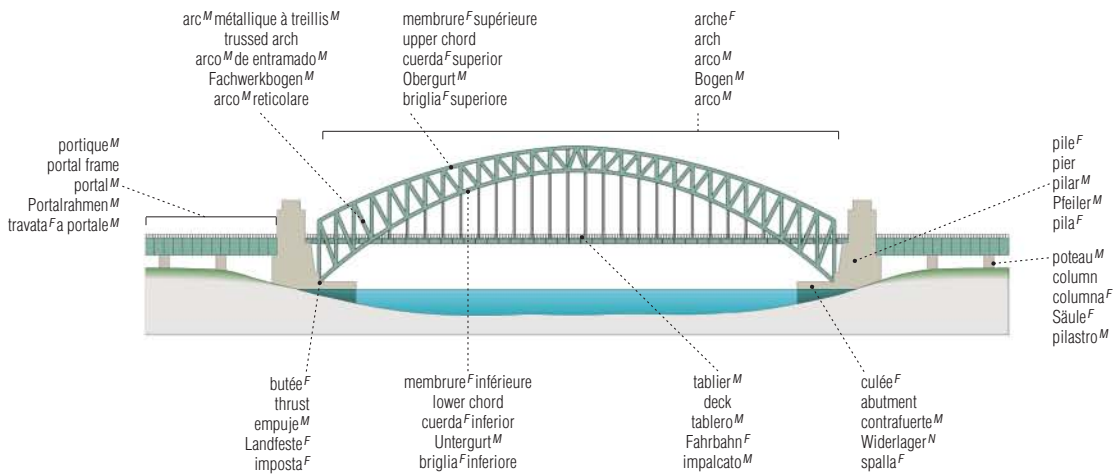

pont^M suspendu à câble^M porteur
suspension bridge
puente^M colgante
Hängebrücke^F
ponte^M sospenso

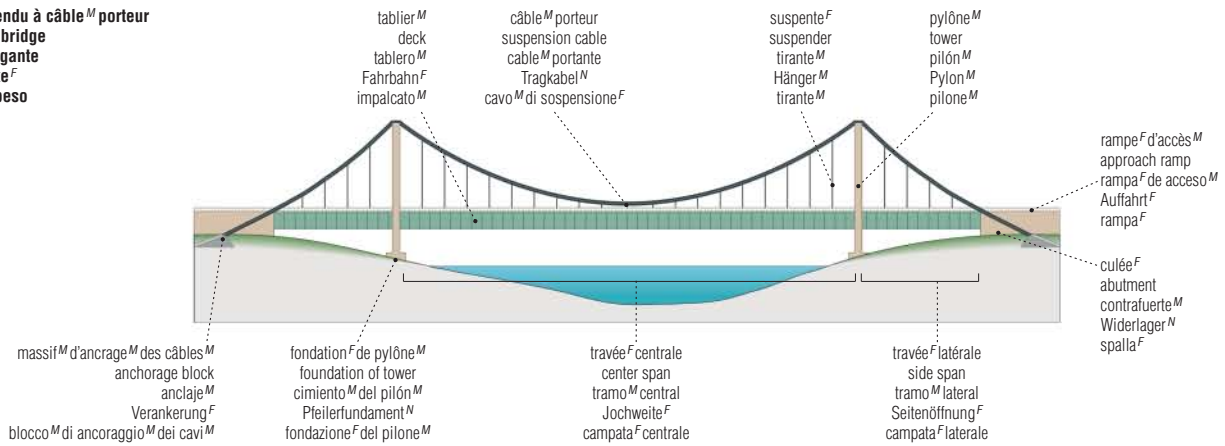

pont^M cantilever
cantilever bridge
puente^M cantilever
Auslegerbrücke^F
ponte^M a cantilever^M

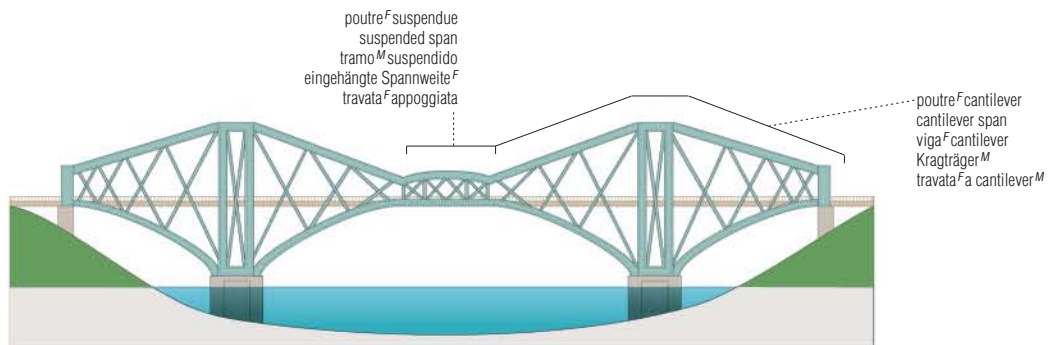



haubans^M en éventail^M
 fan cable stays
 tirantes^M en abanico^M
 Zügelgurte^N
 stralli^M a ventaglio^M

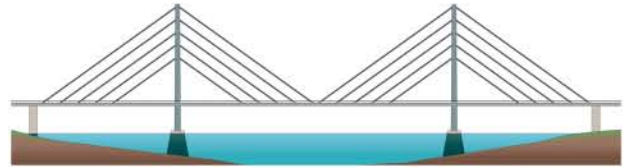

haubans^M en harpe^F
 harp cable stays
 tirantes^M en forma^F de arpa^F
 parallele Zügelgurte^M
 stralli^M ad arpa^F

ponts^M suspendus à haubans^M
 cable-stayed bridges
 puentes^M de tirantes^M
 Schrägseilbrücke^F
 ponti^M strallati

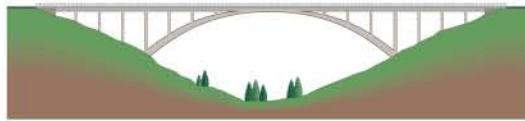

pont^M à tablier^M supérieur
 deck arch bridge
 puente^M de tablero^M superior
 aufgeständerte Bogenbrücke^F
 ponte^M a via^F superiore

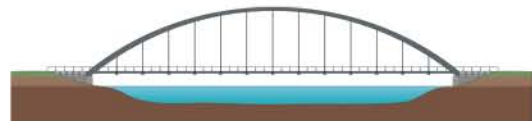

pont^M à tablier^M inférieur
 through arch bridge
 puente^M de tablero^M inferior
 Brücke^F mit untenliegender Fahrbahn^F
 ponte^M a via^F inferiore



pont^M à béquilles^F
 portal bridge
 puente^M de portal^M
 Portalbrücke^F
 ponte^M a portale^M



pont^M à tablier^M intermédiaire
 half-through arch bridge
 puente^M de tablero^M intermedio
 Halbtrögbrücke^F
 ponte^M a via^F intermedia

exemples^M de ponts^M en arc^M
 examples of arch bridges
 ejemplos^M de puentes^M en arco^M
 Beispiele^N für Bogenbrücken^F
 esempi^M di ponti^M ad arco^M

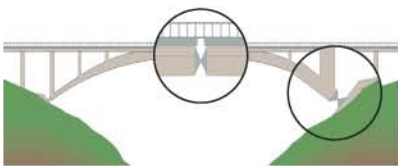

arc^M à trois articulations^F
 three-hinged arch
 arco^M de tres articulaciones^F
 Dreigelenkbogen^M
 arco^M a tre cerniere^F



arc^M à deux articulations^F
 two-hinged arch
 arco^M de dos articulaciones^F
 Zweigelenkbogen^M
 arco^M a due cerniere^F



arc^M encastré
 fixed arch
 arco^M fijo
 gelenkloser Bogen^M
 arco^M senza cerniere^F

exemples^M d'arcs^M
 examples of arches
 ejemplos^M de arcos^M
 Beispiele^N für Bögen^M
 esempi^M di archi^M

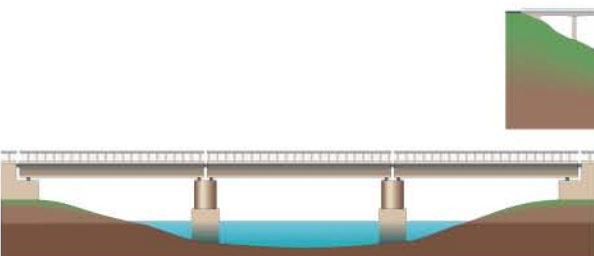

pont^M à poutres^F indépendantes
 multiple-span beam bridge
 puente^M de viga^F de varios tramos^M
 Mehrfeldbrücke^F
 ponte^M a travi^F semplici indipendenti



viaduc^M
 viaduct
 viaducto^M
 Viadukt^M
 viadotto^M



pont^M à poutre^F simple
 simple-span beam bridge
 puente^M de viga^F de un tramo^M
 Einfeldbrücke^F
 ponte^M a trave^M continua

exemples^M de ponts^M à poutre^F
 examples of beam bridges
 ejemplos^M de puentes^M de vigas^F
 Beispiele^N für Balkenbrücken^F
 esempi^M di ponti^M a travata^F

ponts^M mobiles

movable bridges | puentes^M móviles | bewegliche Brücken^F | ponti^M mobili

pont^M tournant
swing bridge
puente^M giratorio
Drehbrücke^F
ponte^M girevole

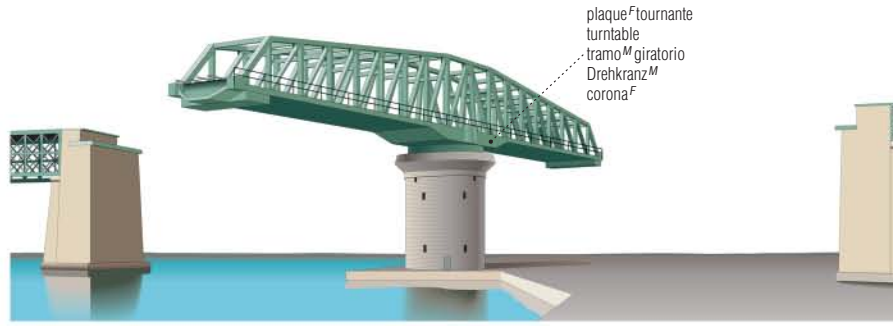

plaque^F tournante
 turntable
 tramo^M giratorio
 Drehkranz^M
 corona^F

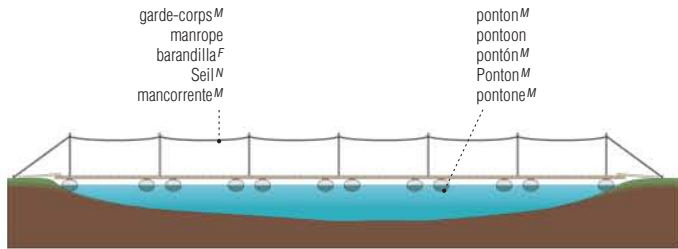

garde-corps^M
 manrope
 barandilla^F
 Seil^M
 mancorrente^M

ponton^M
 pontoon
 pontón^M
 Ponton^M
 pontone^M

pont^M flottant
floating bridge
puente^M de pontones^M
Pontonbrücke^F
ponte^M galleggiante

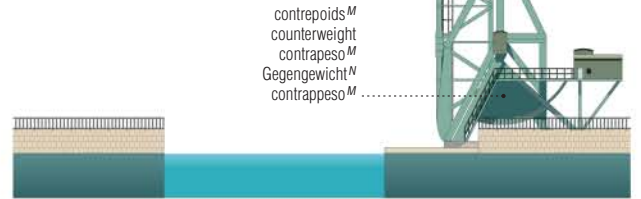

contrepoids^M
 counterweight
 contrapeso^M
 Gegengewicht^M
 contrappeso^M

pont^M basculant à simple volée^F
single-leaf bascule bridge
puente^M levadizo sencillo
einteilige Klappbrücke^F
ponte^M ribaltabile a un'ala^F

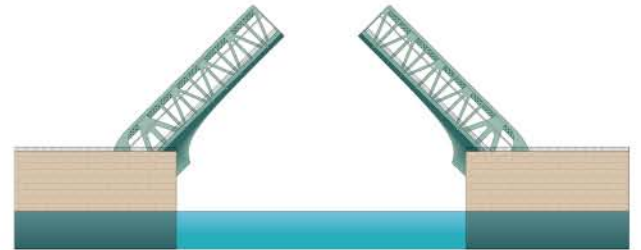

pont^M basculant à double volée^F
double-leaf bascule bridge
puente^M levadizo doble
Doppelklappbrücke^F
ponte^M ribaltabile a due ali^F

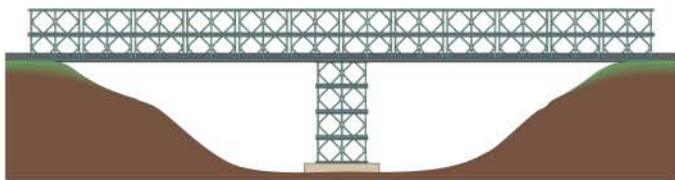

pont^M Bailey
Bailey bridge
puente^M desmontable tipo^M Bailey
Bailey-Brücke^F
ponte^M Bailey

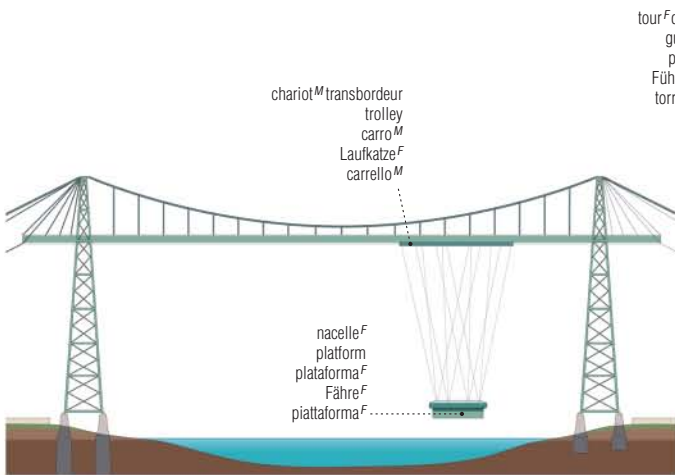

chariot^M transbordeur
 trolley
 carro^M
 Laufkatze^F
 carrello^M

nacelle^F
 platform
 plataforma^F
 Fähre^F
 piattaforma^F

pont^M transbordeur
transporter bridge
puente^M transbordador
Fährbrücke^F
ponte^M trasportatore

tour^F de guidage^M
 guiding tower
 pilón^M guía^M
 Führungsturm^M
 torre^F di guida^F

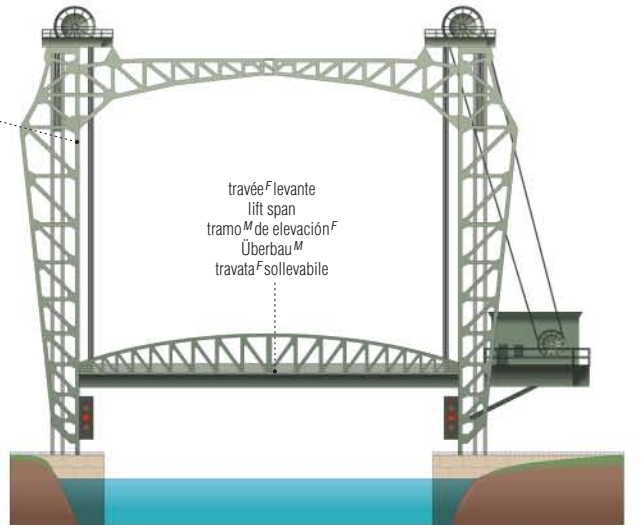

travée^F levante
 lift span
 tramo^M de elevación^F
 Überbau^M
 travata^F sollevabile

pont^M levant
lift bridge
puente^M elevador
Hubbrücke^F
ponte^M sollevabile

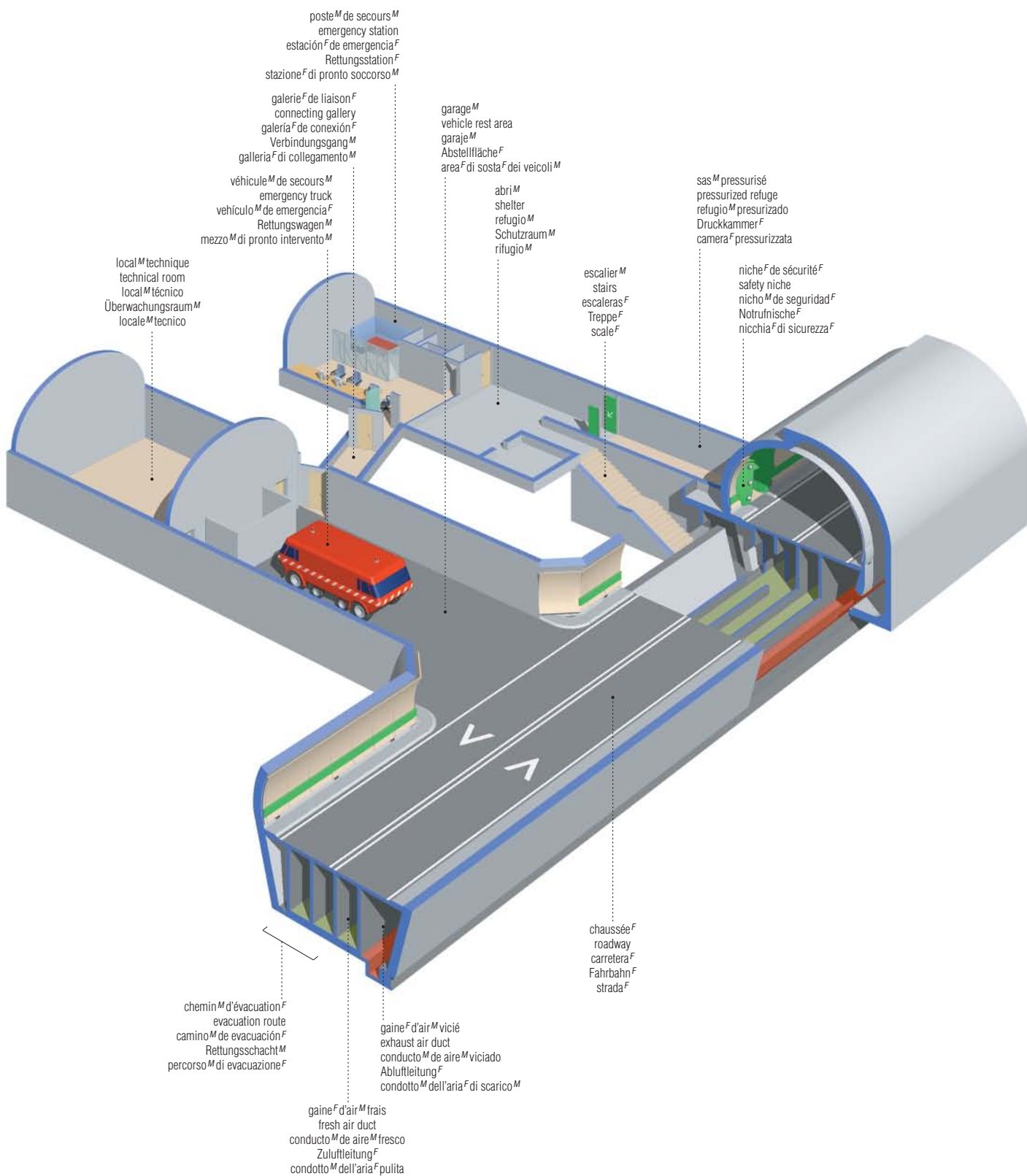

signalisation^F routière

road signs | señales^F de circulación^F | Verkehrszeichen^M | segnali^M stradali

principaux panneaux^M internationaux
 major international road signs
 principales señales^F de circulación^F internacionales
 die wichtigsten internationalen Verkehrszeichen^M
 principali segnali^M stradali internazionali



virage^M à droite^F
 right bend
 curva^F a la derecha^F
 Rechtskurve^F
 curva^F a destra



double virage^M
 double bend
 doble curva^F
 Doppelkurve^F
 doppia curva^F, la prima a destra



chaussée^F rétrécie
 roadway narrows
 estrechamiento^M de la calzada^F
 verengte Fahrbahn^F
 strettoia^F simmetrica



arrêt^M à l'intersection^F
 stop at intersection
 stop^M
 Halt! Vorfahrt^F gewähren
 fermarsi e dare precedenza^F



accès^M interdit
 no entry
 prohibido el paso^M
 Verbot^N der Einfahrt^F
 senso^M vietato



interdiction^F de faire demi-tour^M
 no U-turn
 media vuelta^F prohibida
 Wenden^N verboten
 divieto^M di inversione^F di marcia^F



interdiction^F de dépasser
 passing prohibited
 prohibido adelantar
 Überholverbot^N
 divieto^M di sorpasso^M



direction^F obligatoire
 direction to be followed
 dirección^F obligatoria
 vorgeschriebene Fahrtrichtung^F
 preavviso^M di direzione^F obbligatoria a sinistra



direction^F obligatoire
 direction to be followed
 dirección^F obligatoria
 vorgeschriebene Fahrtrichtung^F
 direzione^F obbligatoria a sinistra



direction^F obligatoire
 direction to be followed
 dirección^F obligatoria
 vorgeschriebene Fahrtrichtung^F
 direzione^F obbligatoria diritto



direction^F obligatoire
 direction to be followed
 dirección^F obligatoria
 vorgeschriebene Fahrtrichtung^F
 direzioni^F consentite diritto e a sinistra



voie^F à sens^M unique
 one-way traffic
 una via^F
 Einbahnstraße^F
 strada^F a senso^M unico



circulation^F dans les deux sens^M
 two-way traffic
 doble vía^F
 Gegenverkehr^M
 doppio senso^M di circolazione^F

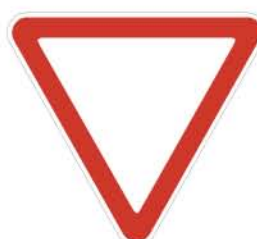

cédez le passage^M
 yield
 ceda el paso^M
 Vorfahrt^F gewähren
 dare precedenza^F



intersection^F avec priorité^F
 priority intersection
 cruce^M con preferencia^F
 Vorfahrt^F an nächster Einmündung^F
 confluenza^F a destra



chutes^F de pierres^F
 falling rocks
 desprendimientos^M
 Steinschlag^M
 caduta^F massi^M



limitation^F de hauteur^F
 overhead clearance
 altura^F máxima
 Verbot^N für Fahrzeuge^M mit mehr als der angegebenen Höhe^F
 transito^M vietato ai veicoli^M con altezza^F superiore a



signalisation^F lumineuse
 signal ahead
 semáforo^M
 Ampelanlage^F
 semaforo^M



zone^F scolaire
 school zone
 zona^F escolar
 Kinder^N
 bambini^M



passage^M pour piétons^M
 pedestrian crossing
 paso^M de peatones^M
 Fußgängerüberweg^M
 attraversamento^M pedonale



travaux^M
 roadwork ahead
 obras^F
 Baustelle^F
 lavori^M



chaussée^F glissante
 slippery road
 pavimento^M deslizante
 Schleudergefahr^F
 strada^F sdrucciolevole



passage^M à niveau^M
 railroad crossing
 paso^M a nivel^M
 Bahnübergang^M
 passaggio^M a livello^M con barriera^F



passage^M d'animaux^M sauvages
 deer crossing
 cruce^M de animales^M en libertad^F
 Wildwechsel^M
 animali^M selvatici vaganti



descente^F dangereuse
 steep hill
 bajada^F peligrosa
 Gefälle^N
 discesa^F pericolosa



chaussée^F cahoteuse
 bumps
 badén^M
 unebene Fahrbahn^F
 strada^F deformata



accès^M interdit aux bicyclettes^F
 closed to bicycles
 prohibido el paso^M de bicicletas^F
 Verbot^N für Radfahrer^M
 transito^M vietato alle biciclette^F



accès^M interdit aux motocycles^M
 closed to motorcycles
 prohibido el paso^M de motocicletas^F
 Verbot^N für Krafträder^N
 transito^M vietato ai motocicli^M



accès^M interdit aux camions^M
 closed to trucks
 prohibido el paso^M de camiones^M
 Verbot^N für Lkws^M über einem zulässigen Gesamtgewicht^N
 transito^M vietato agli autocarri^M



accès^M interdit aux piétons^M
 closed to pedestrians
 prohibido el paso^M de peatones^M
 Verbot^N für Fußgänger^M
 transito^M vietato ai pedoni^M

signalisation^F routière

principaux panneaux^M nord-américains
 major North American road signs
 principales señales^F de circulación^F norteamericanas
 die wichtigsten nordamerikanischen Verkehrszeichen^N
 principali segnali^M stradali nordamericani



arrêt^M à l'intersection^F
 stop at intersection
 stop^M
 Halt! Vorfahrt^F gewähren
 fermarsi e dare precedenza^F

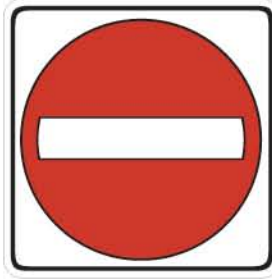

accès^M interdit
 no entry
 prohibido el paso^M
 Verbot^N der Einfahrt^F
 senso^M vietato



cédez le passage^M
 yield
 ceda el paso^M
 Vorfahrt^F gewähren
 dare precedenza^F



accès^M interdit aux motocycles^M
 closed to motorcycles
 prohibido el paso^M de motocicletas^F
 Verbot^N für Kraftträder^M
 transito^M vietato ai motocicli^M



accès^M interdit aux piétons^M
 closed to pedestrians
 prohibido el paso^M de peatones^M
 Verbot^N für Fußgänger^M
 transito^M vietato ai pedoni^M



accès^M interdit aux bicyclettes^F
 closed to bicycles
 prohibido el paso^M de bicicletas^F
 Verbot^N für Radfahrer^M
 transito^M vietato alle biciclette^F



accès^M interdit aux camions^M
 closed to trucks
 prohibido el paso^M de camiones^M
 Verbot^N für Lkws^M über einem zulässigen Gesamtgewicht^N
 transito^M vietato agli autocarri^M



direction^F obligatoire
 direction to be followed
 dirección^F obligatoria
 vorgeschriebene Fahrtrichtung^F
 direzioni^F consentite dritto e a destra



direction^F obligatoire
 direction to be followed
 dirección^F obligatoria
 vorgeschriebene Fahrtrichtung^F
 direzione^F obligatoria a sinistra



direction^F obligatoire
 direction to be followed
 dirección^F obligatoria
 vorgeschriebene Fahrtrichtung^F
 direzione^F obligatoria a destra



direction^F obligatoire
 direction to be followed
 dirección^F obligatoria
 vorgeschriebene Fahrtrichtung^F
 direzione^F obligatoria dritto



interdiction^F de faire demi-tour^M
 no U-turn
 prohibido el cambio^M de sentido^M
 Wenden^N verboten
 divieto^M di inversione^F di marcia^F



interdiction^F de dépasser
 passing prohibited
 prohibido adelantar
 Überholverbot^N
 divieto^M di sorpasso^M



voie^F à sens^M unique
 one-way traffic
 una vía^F
 Einbahnstraße^F
 strada^F a senso^M unico

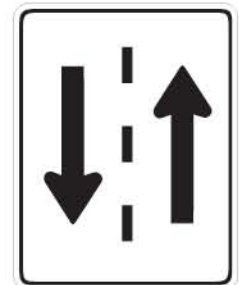

circulation^F dans les deux sens^M
 two-way traffic
 doble vía^F
 Gegenverkehr^M
 doppio senso^M di circolazione^F



double virage^M
 double bend
 curva^F doble
 Doppelkurve^F
 doppia curva^F, la prima a destra



intersection^F avec priorité^F
 merging traffic
 señal^F de unión^M
 Vorfahrt^F an nächster Einmündung^F
 confluenza^F a destra



virage^M à droite^F
 right bend
 curva^F a la derecha^F
 Rechtskurve^F
 curva^F a destra



chaussée^F rétrécie
 roadway narrows
 estrechamiento^M de la calzada^F
 verengte Fahrbahn^F
 strettoia^F simmetrica



chaussée^F glissante
 slippery road
 pavimento^M deslizante
 Schleudergefahr^F
 strada^F sdrucciolevole



passage^M d'animaux^M sauvages
 deer crossing
 cruce^M de animales^M en libertad^F
 Wildwechsel^M
 animali^M selvatici vaganti



travaux^M
 roadwork ahead
 obras^F
 Baustelle^F
 lavori^M



chaussée^F cahoteuse
 bumps
 superficie^F irregular
 unebene Fahrbahn^F
 strada^F deformata



descente^F dangereuse
 steep hill
 bajada^F pronunciada
 Gefälle^N
 discesa^F pericolosa



chutes^F de pierres^F
 falling rocks
 desprendimientos^M
 Steinschlag^M
 caduta^F massi^M



passage^M à niveau^M
 railroad crossing
 paso^M a nivel^M
 Bahnübergang^M
 passaggio^M a livello^M



limitation^F de hauteur^F
 overhead clearance
 altura^F máxima
 Verbot^M für Fahrzeuge^M mit mehr als der angegebenen Höhe^F
 transito^M vietato ai veicoli^M con altezza^F superiore a



signalisation^F lumineuse
 signal ahead
 semáforo^M
 Ampelanlage^F
 semaforo^M



zone^F scolaire
 school zone
 zona^F escolar
 Schule^F
 bambini^M



passage^M pour piétons^M
 pedestrian crossing
 paso^M de peatones^M
 Fußgängerüberweg^M
 attraversamento^M pedonale

station^F-service^M

service station | estación^F de servicio^M | Tankstelle^F | stazione^F di servizio^M

distributeur^M d'essence^F
 gasoline pump
 surtidor^M de gasolina^F
 Zapfsäule^F
 pompa^F della benzina^F



écran^M
 display
 display
 Anzeigef
 display^M

fente^F du lecteur^M de carte^F
 ranura^F de lectura^F de tarjeta^F
 Kartenleserschlitzz^M
 lettore^M di carte^F

clavier^M alphanumérique
 alphanumeric keyboard
 teclado^M alfanumérico
 alphanumerische Tastatur^F
 tastiera^F alfanumerica

sortie^F des tickets^M
 slip presenter
 expeditor^M de recibo^M
 Belegausgabe^F
 emissione^F dello scontrino^M

type^M de carburant^M
 type of fuel
 tipo^M de combustible^M
 Treibstoffart^F
 tipo^M di carburante^M

mode^M d'emploi^M
 operating instructions
 instrucciones^F operativas
 Bedienungsanleitung^F
 istruzioni^F per l'uso^M

afficheur^M totaliseur
 total sale display
 indicador^M del importe^M total
 Zahlungsbetragsanzeige^F
 importo^M da pagare

afficheur^M volume^M
 volume display
 cuentalitros^M
 Füllmengenanzeige^F
 litri^M erogati

afficheur^M prix^M
 price per gallon/liter
 indicador^M del precio^M por litro^M/galón^M
 Preis^M pro Liter^M/Gallone^F
 prezzo^M per litro^M/gallone^M

numéro^M de la pompe^F
 pump number
 número^M del surtidor^M
 Zapfsäulennummer^F
 numero^M della pompa^F
 pistolet^M de distribution^F
 pump nozzle
 pistola^F del surtidor^M
 Zapfnahn^M
 pistola^F di erogazione^F

flexible^M de distribution^F
 gasoline pump hose
 manguera^F de servicio^M
 Zapfschlauch^M
 tubo^M della pompa^F

station^F-service^M
 service station
 estación^F de servicio^M
 Tankstelle^F
 stazione^F di servizio^M

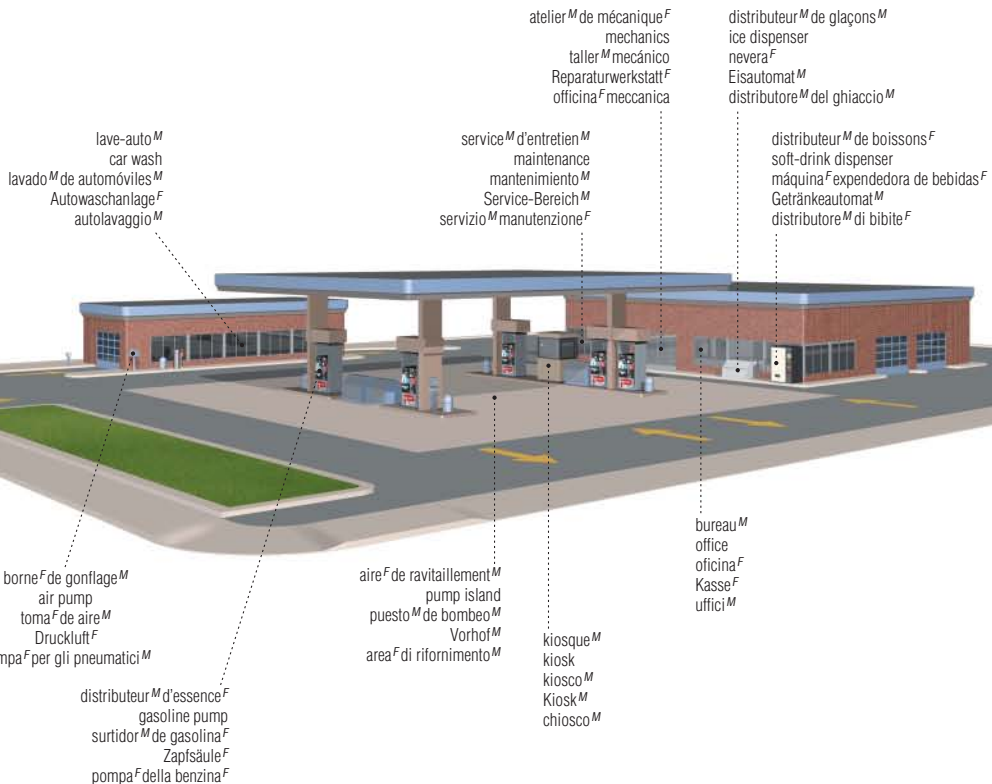

lave-auto^M
 car wash
 lavado^M de automóviles^M
 Autowaschanlage^F
 autolavaggio^M

borne^F de gonflage^M
 air pump
 toma^F de aire^M
 Druckluft^F
 pompa^F per gli pneumatici^M

distributeur^M d'essence^F
 gasoline pump
 surtidor^M de gasolina^F
 Zapfsäule^F
 pompa^F della benzina^F

atelier^M de mécanique^F
 mechanics
 taller^M mecánico
 Reparaturwerkstatt^F
 officina^F meccanica

service^M d'entretien^M
 maintenance
 mantenimiento^M
 Service-Bereich^M
 servizio^M manutenzione^F

aire^F de ravitaillement^M
 pump island
 puesto^M de bombeo^M
 Vorhof^M
 area^F di rifornimento^M

kiosque^M
 kiosk
 kiosco^M
 Kiosk^M
 chiosco^M

distributeur^M de glaçons^M
 ice dispenser
 nevera^F
 Eisautomat^M
 distributore^M del ghiaccio^M

distributeur^M de boissons^F
 soft-drink dispenser
 máquina^F expendedora de bebidas^F
 Getränkeautomat^M
 distributore^M di bibite^F

bureau^M
 office
 oficina^F
 Kasse^F
 uffici^M



voiture^F sport^M
sports car
deportivo^M
Sportwagen^M
granturismo^F



voiture^F micro-compacte
micro compact car
automóvil^M urbano
Kleinwagen^M
microvettura^F compatta

exemples^M de carrosseries^F
examples of bodies
ejemplos^M de carrocerías^F
Beispiele^M für Karosserien^F
esempi^M di carrozzerie^F



trois-portes^F
hatchback
turismo^M de tres puertas^F
dreitürige Kombilimousine^F
vettura^F a tre porte^F



coupé^M
two-door sedan
cupé^M
Coupé^M
coupé^M



cabriolet^M; décapotable^F
convertible
descapotable^M
Kabriolett^M
spider^F



berline^F
four-door sedan
berlina^F
viertürige Limousine^F
berlina^F



break^M; familiale^F
station wagon
coche^M familiar
Kombi^M
station wagon^F



fourgonnette^F
minivan
monovolumen^M
Minibus^M
monovolume^F



véhicule^M tout-terrain^M
sport-utility vehicle
vehículo^M todo terreno^M
Geländewagen^M
fuoristrada^M



camionnette^F
pickup truck
camioneta^F
Pickup^M
pickup^M



limousine^F
limousine
limosina^F
Pullman Limousine^F
limousine^F

automobile^F

carrosserie^F
body
carrocería^F
Karosserie^F
carrozzeria^F

pare-brise^M
windshield
parabrisas^M
Windschutzscheibe^F
parabrezza^M

rétroviseur^M extérieur
outside mirror
espejo^M lateral
Seitenspiegel^M
specchietto^M retrovisore esterno

essuie-glace^M
windshield wiper
limpiaparabrisas^M
Scheibenwischer^M
tergicristallo^M

auvent^M
cowl
bóveda^F del salpicadero^M
Windlaufquerteil^N
pannello^M di copertura^F

gicleur^M de lave-glace^M
washer nozzle
pulverizador^M de agua^F
Scheibenwaschdüse^F
ugello^M del lavaparabrezza^M

capot^M
hood
capó^M
Motorhaube^F
cofano^M anteriore

calandre^F
grille
calandra^F
Kühlergrill^M
mascherina^F

moulure^F de pare-chocs^M
bumper molding
resguardo^M del parachoques^M
kunststoffummantelter Stoßfänger^M
modanatura^F

phare^M
headlight
faro^M delantero
Scheinwerfer^M
proiettore^M

carénage^M avant
front fascia
banda^F frontal
Frontstoßfänger^M
fascione^M anteriore

aile^F
fender
guardabarros^M
Kotflügel^M
parafango^M

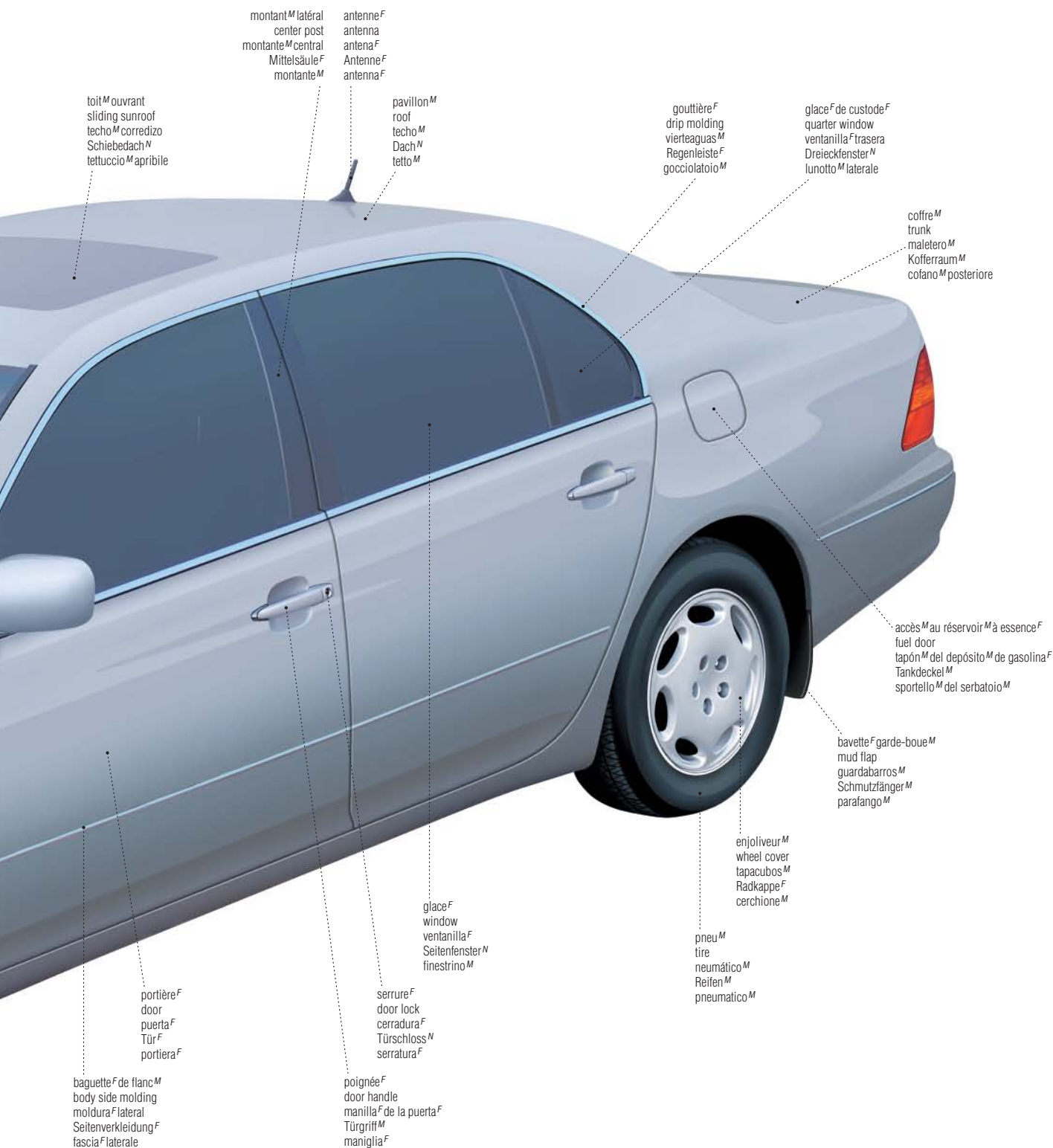

toit^M ouvrant
 sliding sunroof
 techo^M corredizo
 Schiebedach^N
 tettuccio^M apribile

montant^M latéral
 center post
 montante^M central
 Mittelsäule^F
 montante^M

antenne^F
 antenna
 antena^F
 Antenne^F
 antenna^F

pavillon^M
 roof
 techo^M
 Dach^N
 tetto^M

gouttière^F
 drip molding
 vierteaguas^M
 Regenleiste^F
 gocciolatoio^M

glace^F de custode^F
 quarter window
 ventanilla^F trasera
 Dreieckfenster^N
 lunotto^M laterale

coffre^M
 trunk
 maletero^M
 Kofferraum^M
 cofano^M posteriore

accès^M au réservoir^M à essence^F
 fuel door
 tapón^M del depósito^M de gasolina^F
 Tankdeckel^M
 sportello^M del serbatoio^M

bavette^F garde-boue^M
 mud flap
 guardabarros^M
 Schmutzfänger^M
 parafang^M

enjolveur^M
 wheel cover
 tapacubos^M
 Radkappe^F
 cerchione^M

pneu^M
 tire
 neumático^M
 Reifen^M
 pneumatico^M

glace^F
 window
 ventanilla^F
 Seitenfenster^M
 finestrino^M

serrure^F
 door lock
 cerradura^F
 Türschloss^N
 serratura^F

poignée^F
 door handle
 manilla^F de la puerta^F
 Türgriff^M
 maniglia^F

portière^F
 door
 puerta^F
 Tür^F
 portiera^F

baguette^F de flanc^M
 body side molding
 moldura^F lateral
 Seitenverkleidung^F
 fascia^F laterale

principaux organes^M des systèmes^M automobiles
 automobile systems: main parts
 automóviles^M: componentes^M principales
 Kraftfahrzeuge^M: Hauptbauteile^N
 sistemi^M dell'automobile^F: componenti^M principali

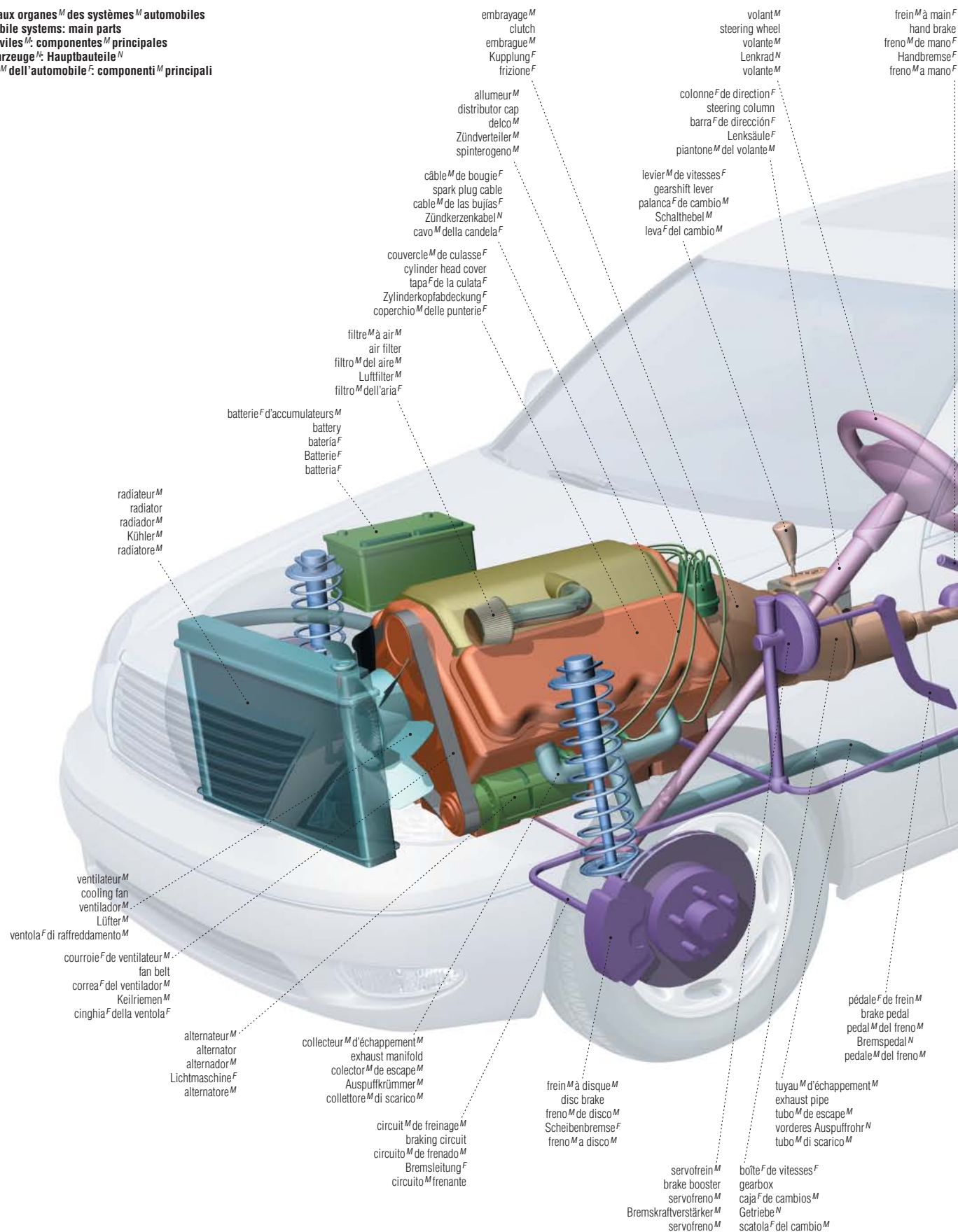

embrayage^M
 clutch
 embrague^M
 Kupplung^F
 frizione^F

volant^M
 steering wheel
 volante^M
 Lenkrad^N
 volante^M

frein^M à main^F
 hand brake
 freno^M de mano^F
 Handbremse^F
 freno^M a mano^F

allumeur^M
 distributor cap
 delco^M
 Zündverteiler^M
 spinterogeno^M

colonne^F de direction^F
 steering column
 barra^F de dirección^F
 Lenksäule^F
 piantone^M del volante^M

câble^M de bougie^F
 spark plug cable
 cable^M de las bujías^F
 Zündkerzenkabel^N
 cavo^M della candela^F

levier^M de vitesses^F
 gearshift lever
 palanca^F de cambio^M
 Schalthebel^M
 leva^F del cambio^M

couvercle^M de culasse^F
 cylinder head cover
 tapa^F de la culata^F
 Zylinderkopfabdeckung^F
 coperchio^M delle punterie^F

filtre^M à air^M
 air filter
 filtro^M del aire^M
 Luftfilter^M
 filtro^M dell'aria^F

batterie^F d'accumulateurs^M
 battery
 batería^F
 Batterie^F
 batteria^F

radiateur^M
 radiator
 radiador^M
 Kühler^M
 radiatore^M

ventilateur^M
 cooling fan
 ventilador^M
 Lüfter^M
 ventola^F di raffreddamento^M

courroie^F de ventilateur^M
 fan belt
 correa^F del ventilador^M
 Keilriemen^M
 cinghia^F della ventola^F

alternateur^M
 alternator
 alternador^M
 Lichtmaschine^F
 alternatore^M

collecteur^M d'échappement^M
 exhaust manifold
 colector^M de escape^M
 Auspuffkrümmer^M
 collettore^M di scarico^M

circuit^M de freinage^M
 braking circuit
 circuito^M de frenado^M
 Bremsleitung^F
 circuito^M frenante

frein^M à disque^M
 disc brake
 freno^M de disco^M
 Scheibenbremse^F
 freno^M a disco^M

servofrein^M
 brake booster
 servofreno^M
 Bremskraftverstärker^M
 servofreno^M

tuyau^M d'échappement^M
 exhaust pipe
 tubo^M de escape^M
 vorderes Auspuffrohr^N
 tubo^M di scarico^M

pédale^F de frein^M
 brake pedal
 pedal^M del freno^M
 Bremspedal^M
 pedale^M del freno^M

boîte^F de vitesses^F
 gearbox
 caja^F de cambios^M
 Getriebe^N
 scatola^F del cambio^M

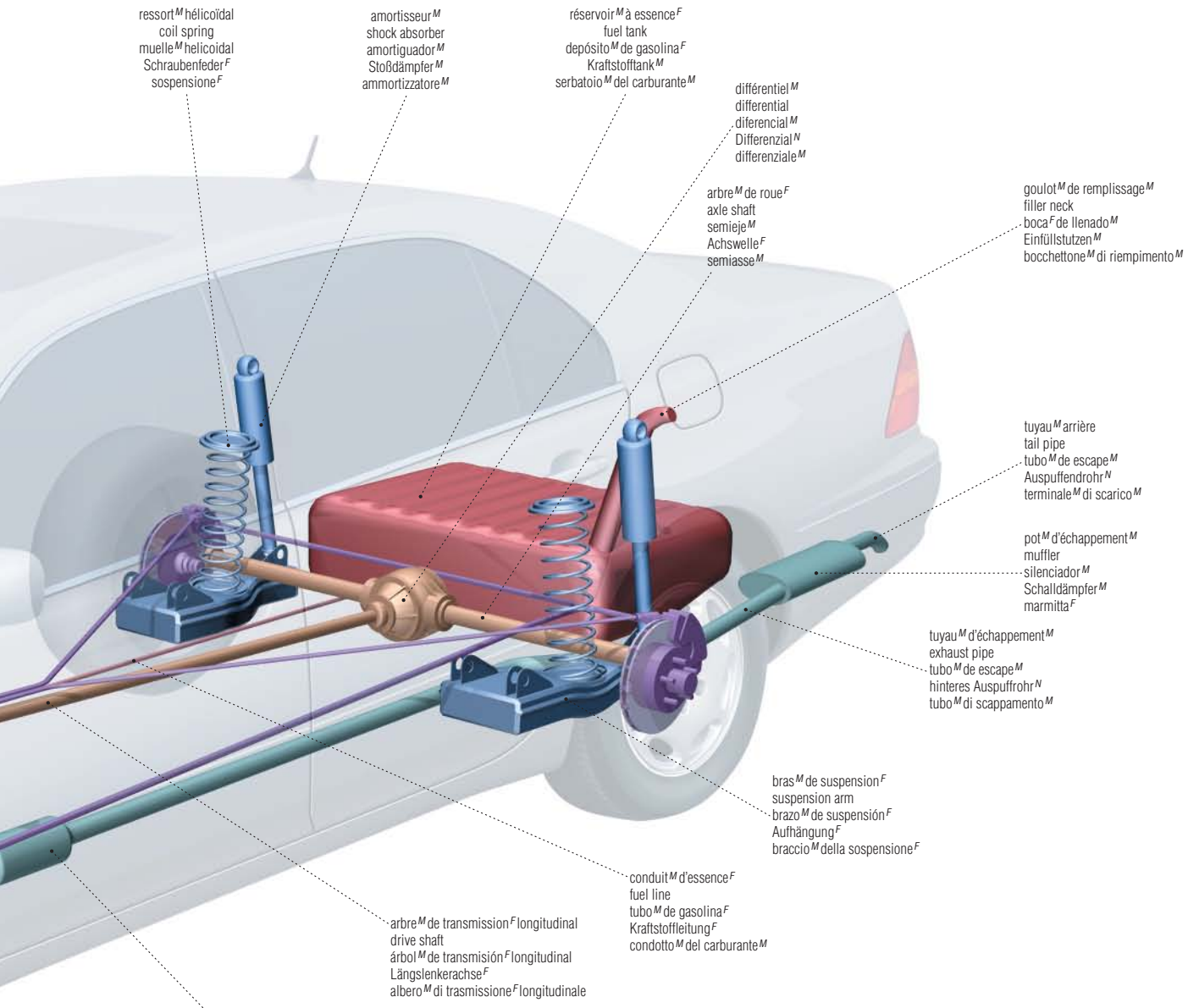

ressort^M hélicoïdal
 coil spring
 muelle^M helicoidal
 Schraubfeder^F
 sospensione^F

amortisseur^M
 shock absorber
 amortiguador^M
 Stoßdämpfer^M
 ammortizzatore^M

réservoir^M à essence^F
 fuel tank
 depósito^M de gasolina^F
 Kraftstofftank^M
 serbatoio^M del carburante^M

différentiel^M
 differential
 diferencial^M
 Differenzial^M
 differenziale^M

arbre^M de roue^F
 axle shaft
 semieje^M
 Achswelle^F
 semiassa^M

goulot^M de remplissage^M
 filler neck
 boca^F de llenado^M
 Einfüllstutzen^M
 bocchetta^M di riempimento^M

tuyau^M arrière
 tail pipe
 tubo^M de escape^M
 Auspuffrohr^N
 terminale^M di scarico^M

pot^M d'échappement^M
 muffler
 silenciador^M
 Schalldämpfer^M
 marmitta^F

tuyau^M d'échappement^M
 exhaust pipe
 tubo^M de escape^M
 hinteres Auspuffrohr^N
 tubo^M di scappamento^M

bras^M de suspension^F
 suspension arm
 brazo^M de suspensión^F
 Aufhängung^F
 braccio^M della sospensione^F

conduit^M d'essence^F
 fuel line
 tubo^M de gasolina^F
 Kraftstoffleitung^F
 condotto^M del carburante^M

arbre^M de transmission^F longitudinal
 drive shaft
 árbol^M de transmisión^F longitudinal
 Längslenkerachse^F
 albero^M di trasmissione^F longitudinale

convertisseur^M catalytique
 catalytic converter
 convertidor^M catalítico
 Katalysator^M
 convertitore^M catalitico

systèmes^M automobiles
automobile systems
systemas^M del automóvil^M
Kraftfahrzeuganlagen^F
systemi^M dell'automobile^F

système^M de transmission^F
transmission system
sistema^M de transmisión^F
Antriebssystem^N
sistema^M di trasmissione^F

système^M électrique
electrical system
sistema^M eléctrico
elektrische Anlage^F
impianto^M elettrico

système^M d'alimentation^F en essence^F
fuel supply system
sistema^M de alimentación^F de gasolina^F
Kraftstoffanlage^F
sistema^M di alimentazione^F

système^M d'échappement^M
exhaust system
sistema^M de escape^M
Auspuffanlage^F
scappamento^M

système^M de direction^F
steering system
sistema^M de dirección^F
Lenkanlage^F
gruppo^M dello sterzo^M

moteur^M à essence^F
gasoline engine
motor^M de gasolina^F
Benzinmotor^M
motore^M a benzina^F

système^M de suspension^F
suspension system
sistema^M de suspensión^F
Aufhängung^F
gruppo^M delle sospensioni^F

système^M de freinage^M
braking system
sistema^M de frenado^M
Bremsanlage^F
impianto^M frenante

système^M de refroidissement^M
cooling system
sistema^M de refrigeración^F
Kühleranlage^F
impianto^M di raffreddamento^M

automobile^F

feux^M avant
headlights
faros^M delanteros
Frontscheinwerfer^F
luci^F anteriori



feux^M arrière
taillights
luzes^F traseras
Heckleuchten^F
luci^F posteriori

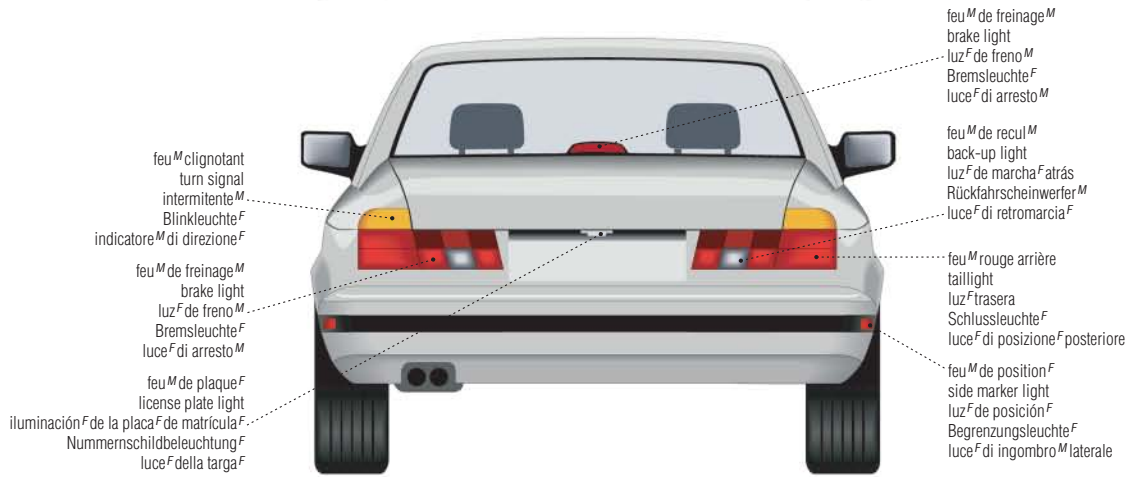

portière^F
door
puerta^F
Wagentür
portiera^F

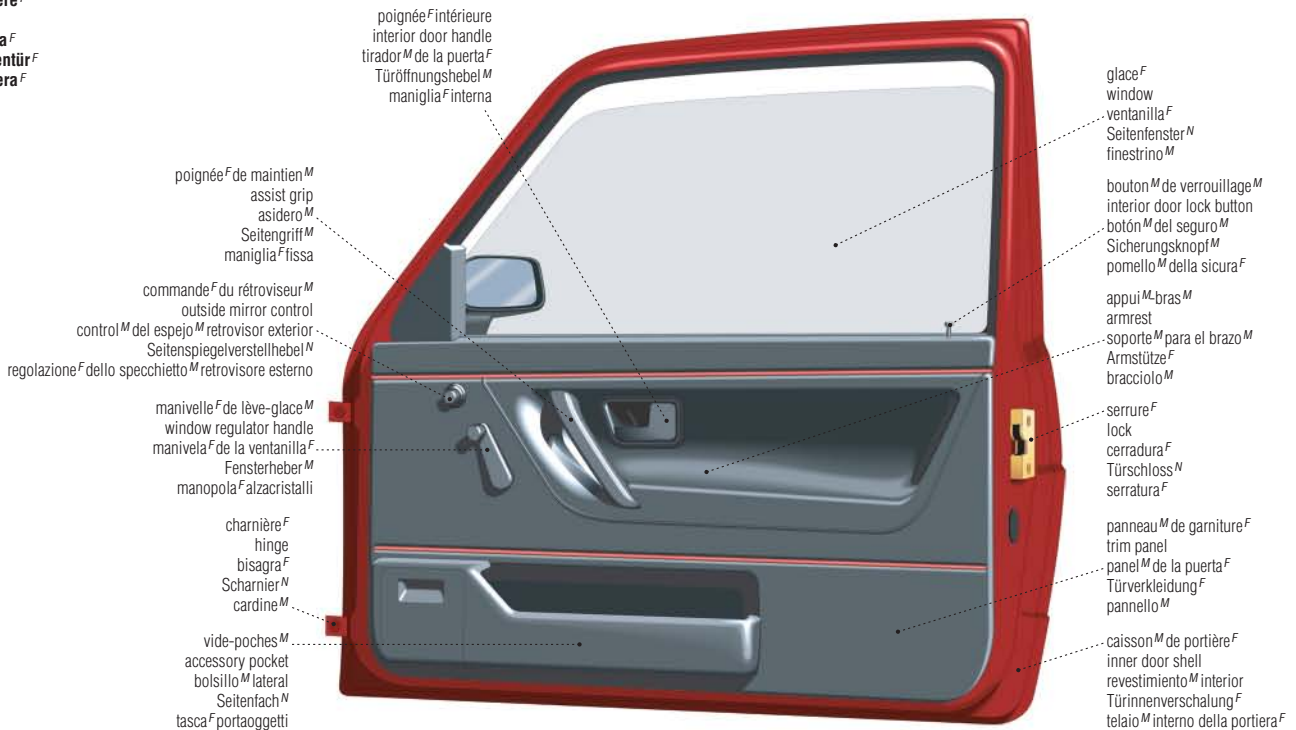

siège^M baquet^M: vue^F de face^F
 bucket seat: front view
 asiento^M: vista^F frontal
 Schalensitz^M: Vorderansicht^F
 sedile^M: vista^F anteriore

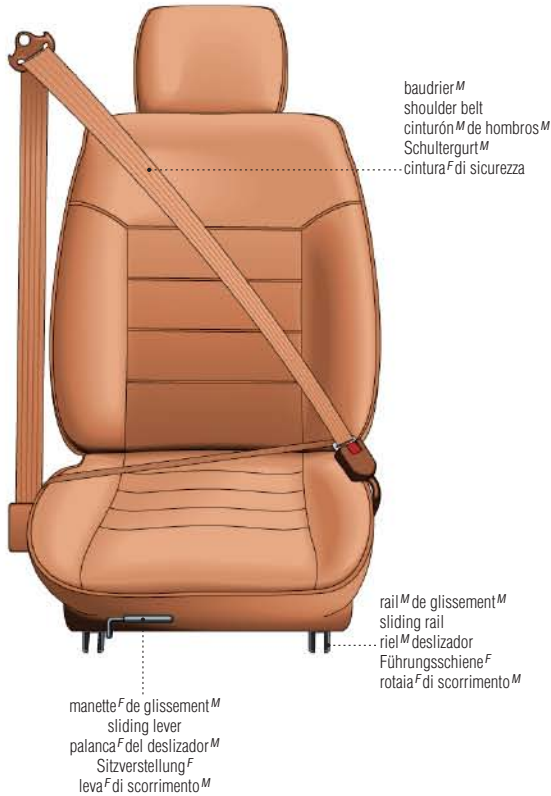

siège^M baquet^M: vue^F de profil^M
 bucket seat: side view
 asiento^M: vista^F lateral
 Schalensitz^M: Seitenansicht^F
 sedile^M: vista^F laterale

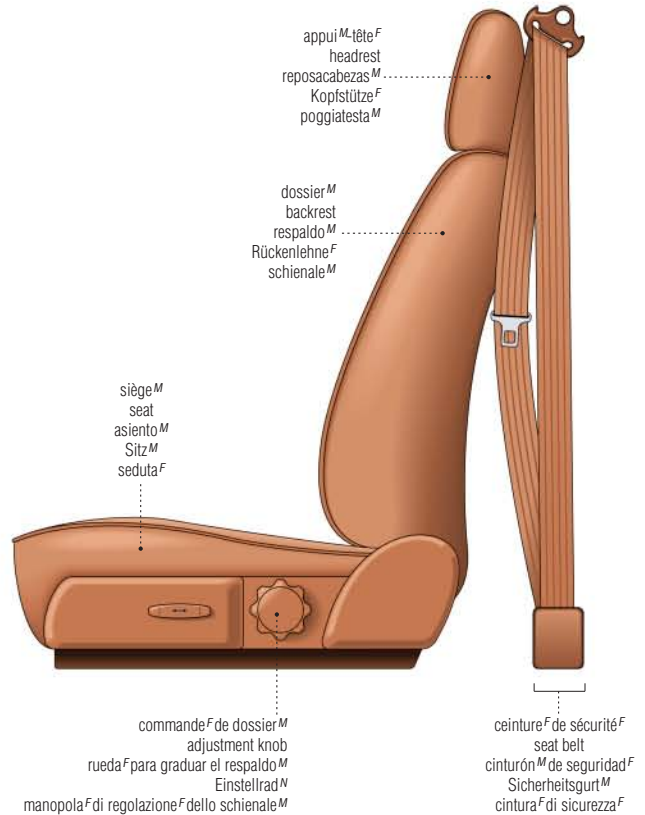

banquette^F arrière
 rear seat
 asiento^M trasero
 Rückbank^F
 divano^M posteriore



tableau^M de bord^M
dashboard
salpicadero^M
Armaturenbrett^N
plancia^F

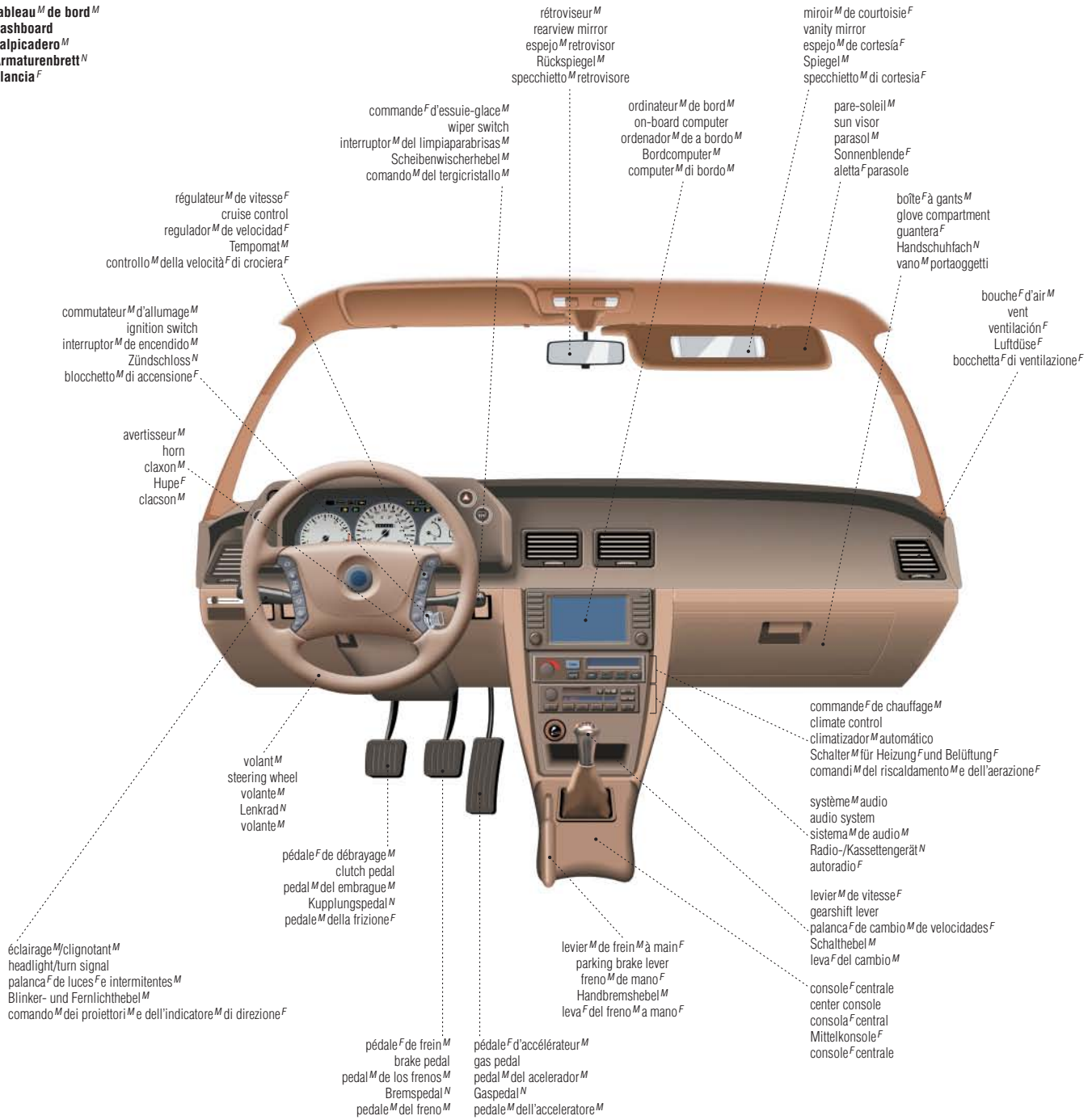

système^M de retenue^F à sacs^M gonflables
air bag restraint system
sistema^M de restricción^F del airbag^M
Airbag^M-Rückhaltesystem^N
sistema^M di ritenuta^F degli air bag^M

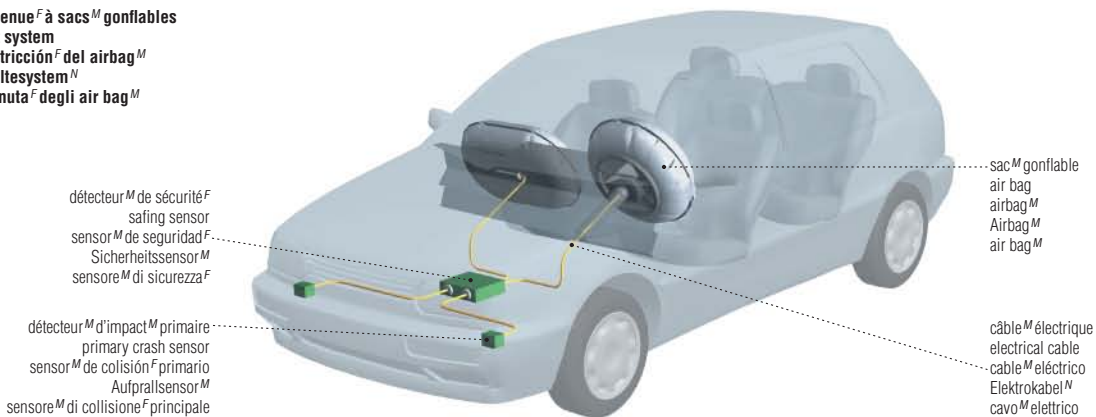

instruments^M de bord^M
 instrument panel^M
 instrumentos^M del salpicadero^M
 Instrumententafel^F
 quadro^M degli strumenti^M di controllo^M

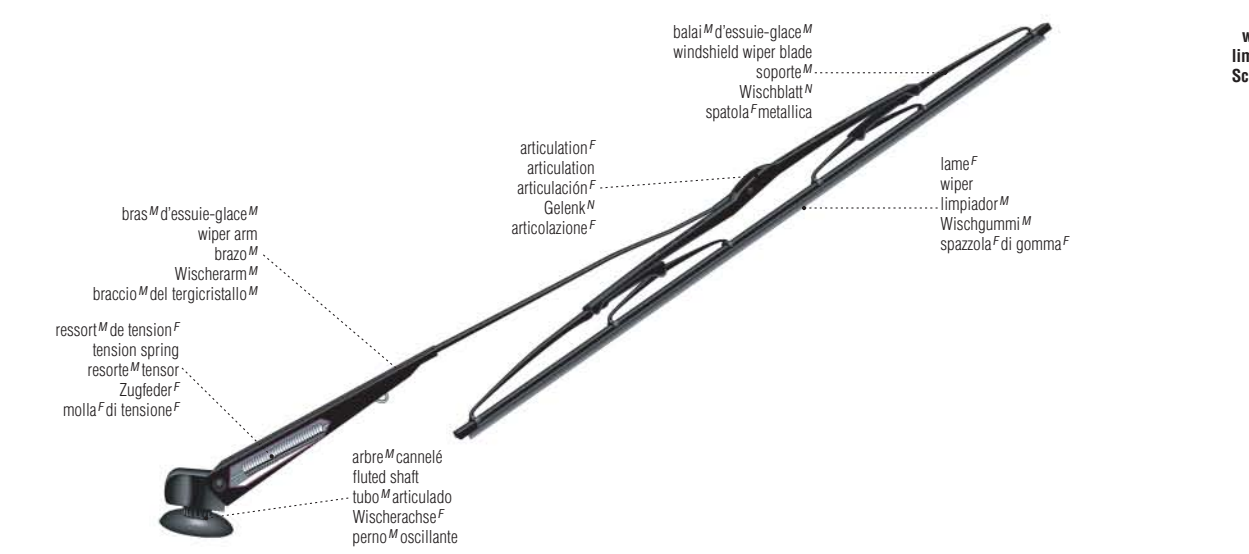
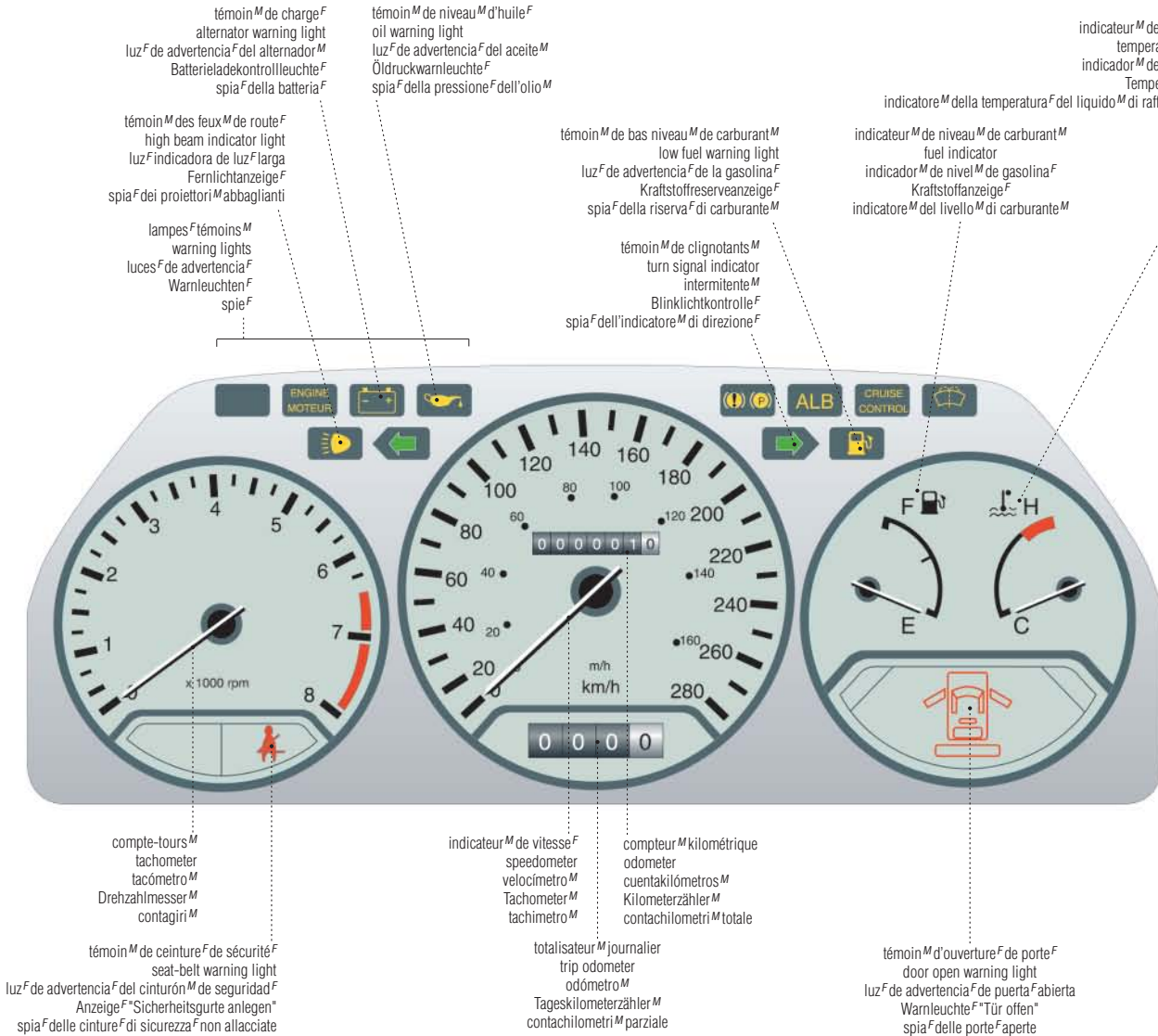

essuie-glace^M
 windshield wiper
 limpiaparabrisas^M
 Scheibenwischer^M
 tergicristallo^M

TRANSPORT ET MACHINERIE

accessoires^M
 accessories^M
 accesorios^M
 Zubehör^N
 accessori^M



store^M à enroulement^M automatique
 roller shade
 cortina^F de enrollamiento^M automático
 Sonnenrollo^M
 tendina^F parasole avvolgibile

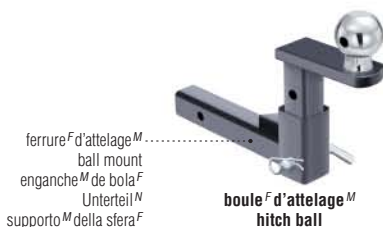

ferrure^F d'attelage^M
 ball mount
 enganche^M de bola^F
 Unterteil^M
 supporto^M della sfera^F

boule^F d'attelage^M
 hitch ball
 gancho^M de arrastre^M
 Anhängerkupplung^F
 occhione^M di traino^M

porte-skis^M
 ski rack
 porta-esqui^M
 Skiträger^M
 portasci^M



pare-soleil^M
 sun visor
 parasol^M
 Windschutzscheiben^F-Sonnenschutz^M
 parasole^M



tapis^M de plancher^M
 floor mat
 alfombra^F
 Fußraummatte^F
 tappetino^M



câbles^M de démarrage^M
 jumper cables
 cables^M de emergencia^F
 Starthilfekabel^N
 cavi^M di accoppiamento^M



pince^F noire
 black clamp
 pinza^F negra
 schwarze Klemme^F
 morsetto^M nero

pince^F rouge
 red clamp
 pinza^F roja
 rote Klemme^F
 morsetto^M rosso

câble^M
 cable
 cable^M
 Kabel^N
 cavo^M

clé^F en croix^F
 four-way lug wrench
 llave^F en cruz^M
 Kreuzschlüssel^M
 chiave^F a croce^F



cric^M
 jack
 gato^M
 Wagenheber^M
 cric^M



manivelle^F
 handle
 manivela^F
 Kurbel^F
 manovella^F

balai^M à neige^F à grattoir^M
 snow brush with scraper
 escoba^F de nieve^F con rascador^M
 Schneefeger^M mit Eiskratzer^M
 spazzola^F da neve^F con raschietto^M



porte-vélos^M
 bike carrier
 portabicicletas^M
 Fahrradträger^M
 portabici^M



housses^F pour automobile^F
 car cover
 funda^F de automóvil^M
 Autoplane^F
 telone^M proteggiato

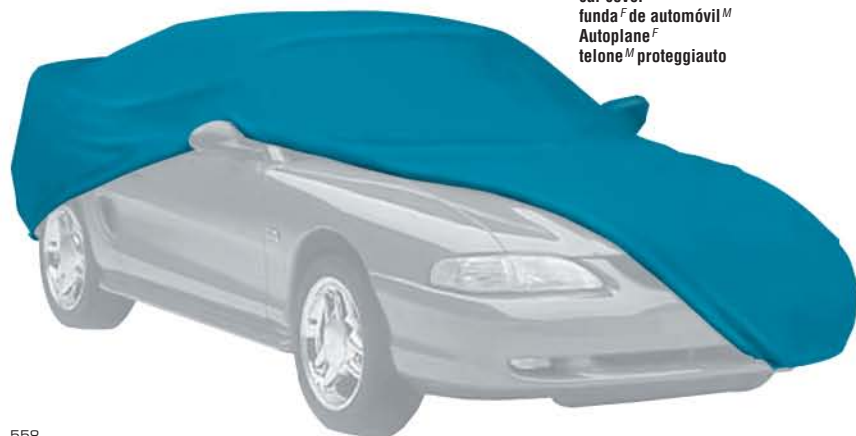

siège^M de sécurité^F pour enfant^M
 child safety seat
 silla^F de seguridad^F para niños^M
 Kindersitz^M
 seggiolino^M per bambini^M

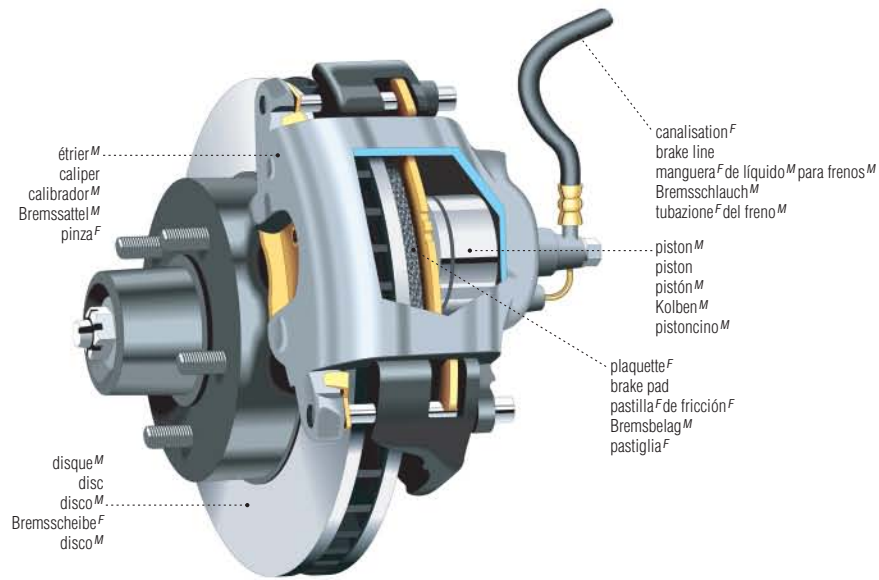

frein^M à disque^M
disc brake
freno^M de disco^M
Scheibenbremse^F
freno^M a disco^M

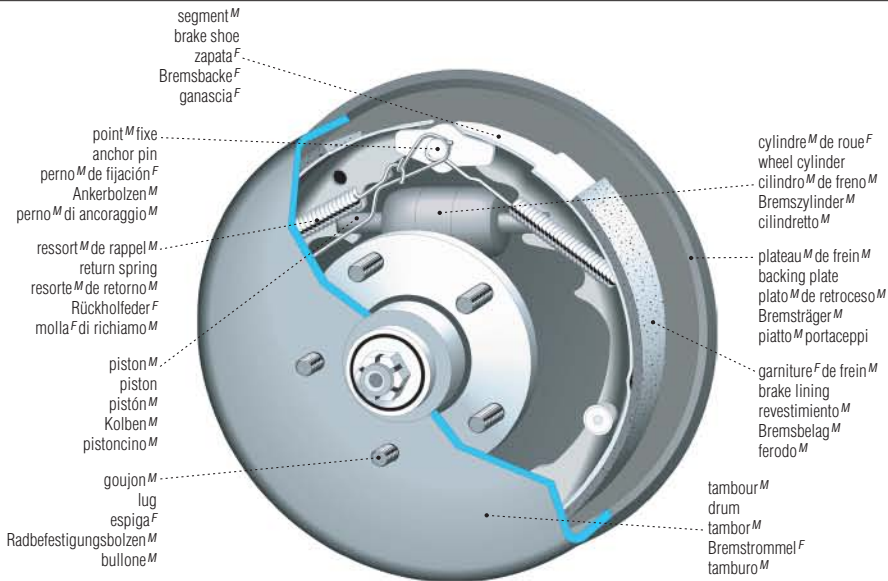

frein^M à tambour^M
drum brake
freno^M de tambor^M
Trommelbremse^F
freno^M a tamburo^M

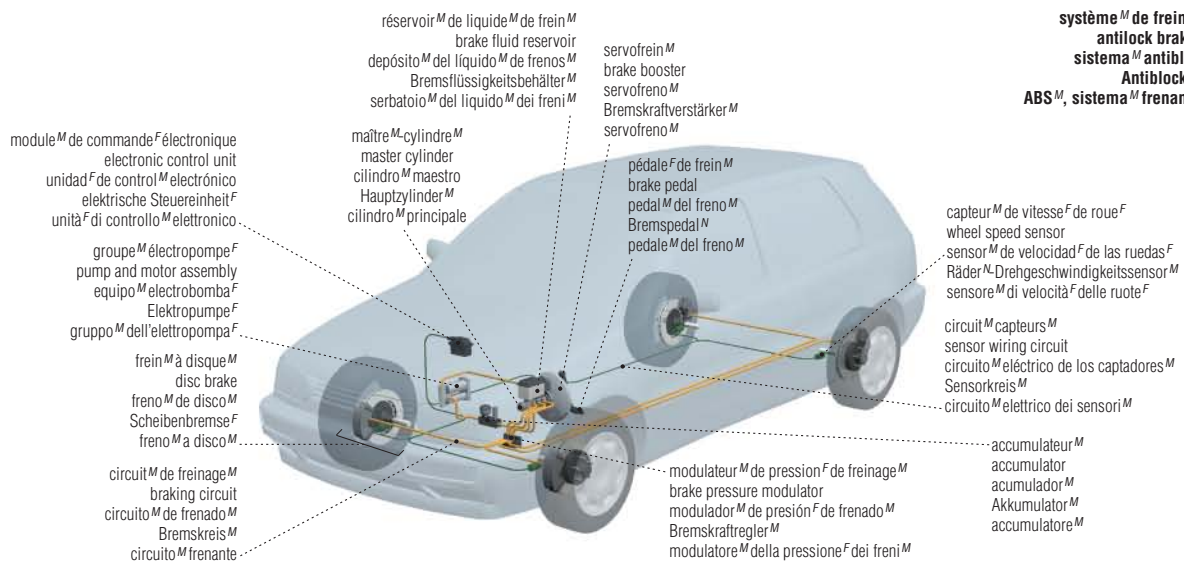

système^M de freinage^M antibloqueo
antilock braking system (ABS)
sistema^M antibloqueo de frenos^M
Antiblockiersystem^M (ABS)
ABS^M, sistema^M frenante antibloccaggio

pneu^M

tire | neumático^M | Reifen^M | pneumatico^M



exemples^M de pneus^M
examples of tires
ejemplos^M de neumáticos^M
Reifenarten^F
esempi^M di pneumatici^M



pneu^M de performance^F
performance tire
neumático^M de rendimiento^M
Sportreifen^M
pneumatico^M sportivo



pneu^M toutes saisons^F
all-season tire
neumático^M de todas las estaciones^F
Ganzjahresreifen^M
pneumatico^M per tutte le stagioni^F



pneu^M d'hiver^M
winter tire
neumático^M de invierno^M
Winterreifen^M
pneumatico^M invernale



pneu^M autoroutier
touring tire
neumático^M de turismo^M
Touringreifen^M
pneumatico^M granturismo



pneu^M à crampons^M
studded tire
neumático^M de tacos^M
Spikereifen^M
pneumatico^M chiodato



radiateur^M

radiator | radiador^M | Kühler^M | radiatore^M

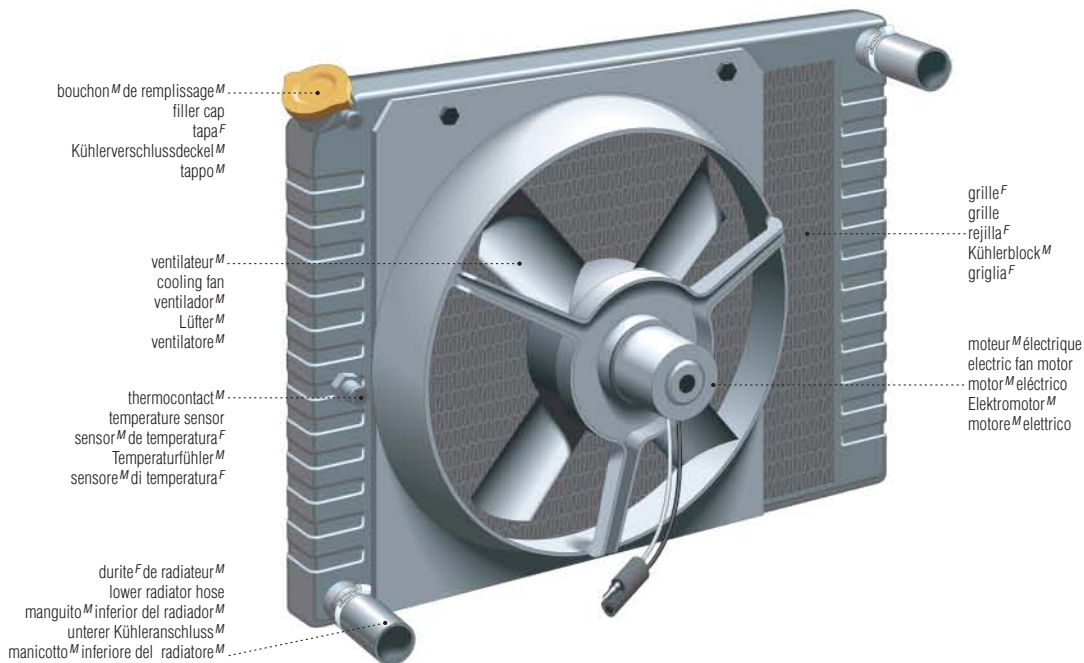

bougie^F d'allumage^M

spark plug | bujía^F | Zündkerze^F | candela^F

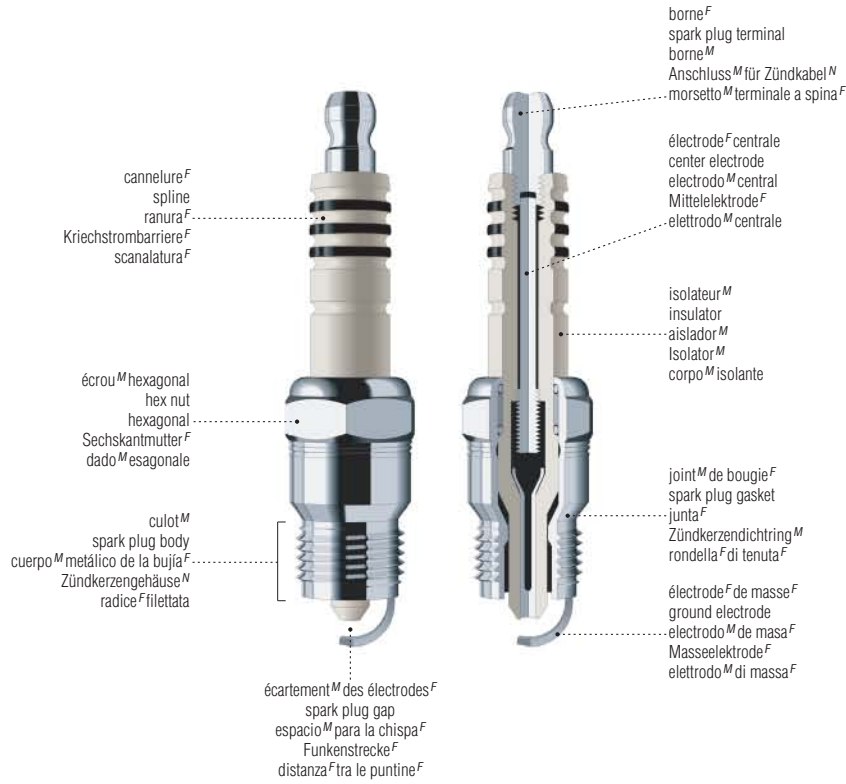

batterie^F d'accumulateurs^M

battery | batería^F | Batterie^F | batteria^F

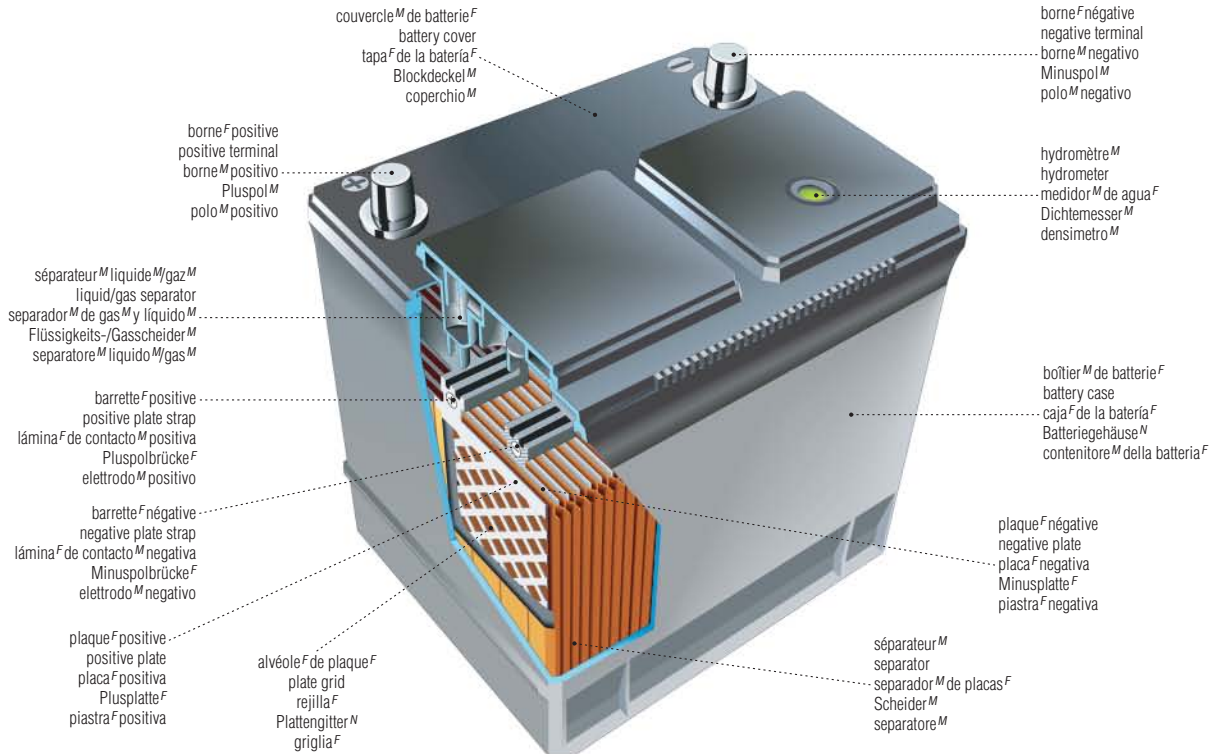

automobile^F électrique

electric automobile | automóvil^M eléctrico | Elektrofahrzeug^N | automobile^F elettrica

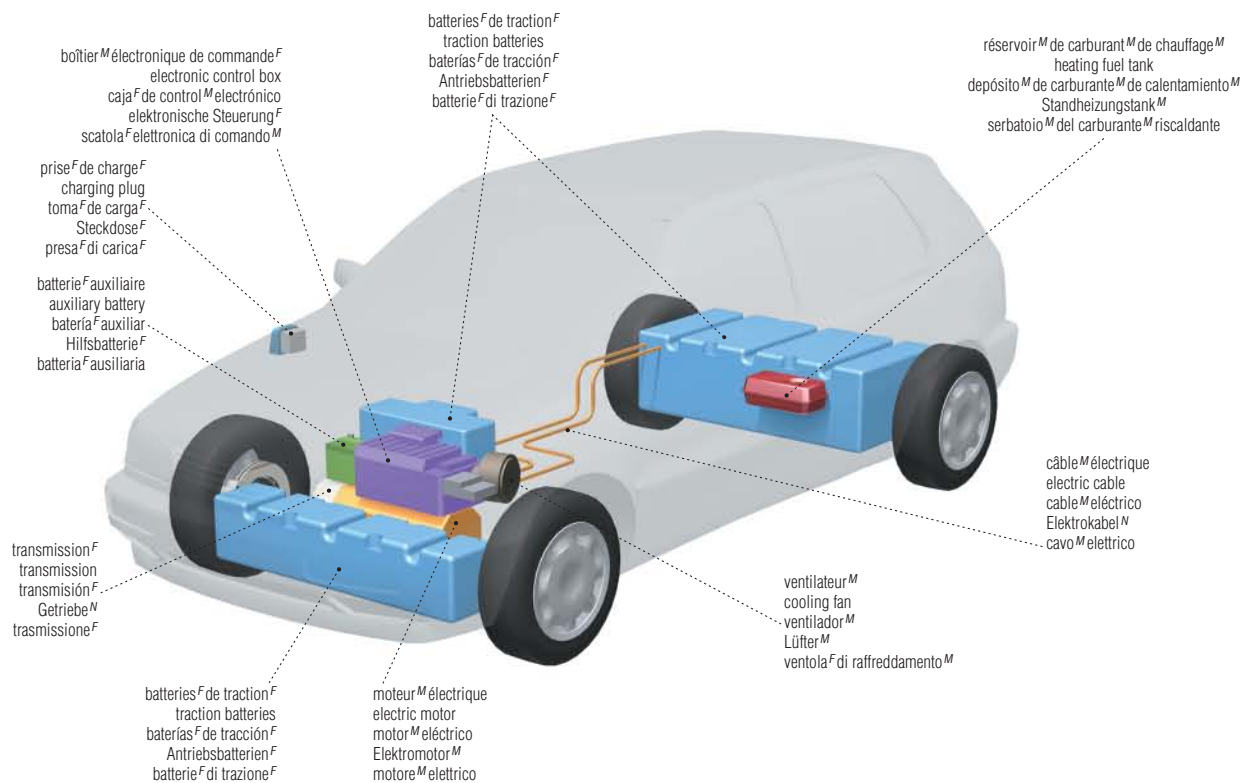

automobile^F hybride

hybrid automobile | automóvil^M híbrido | Hybridfahrzeug^N | automobile^F ibrida

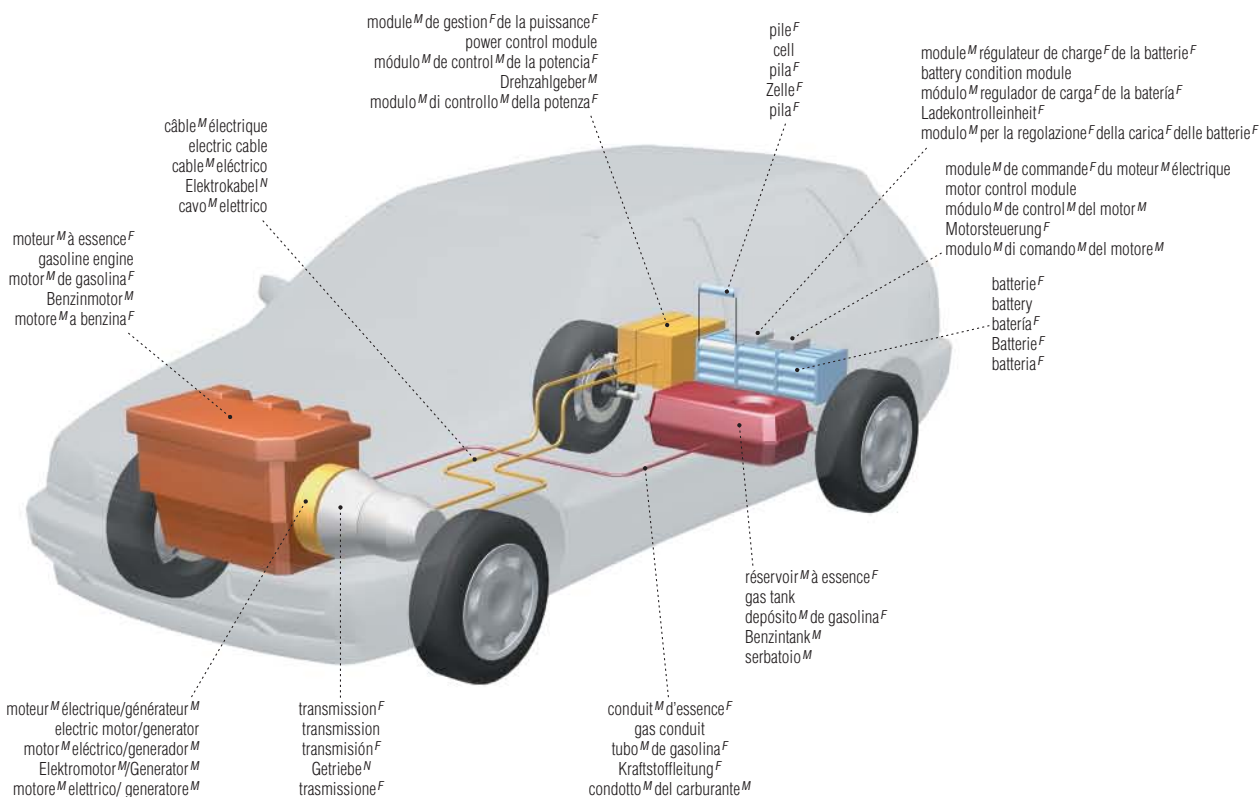

types^M de moteurs^M

types of engines | tipos^M de motores^M | Motortypen^M | tipi^M di motori^M

moteur^M à turbocompression^F
turbo-compressor engine
motor^M turbocompresor
Motor^M mit Abgasturbolader^M
motore^M turbocompresso

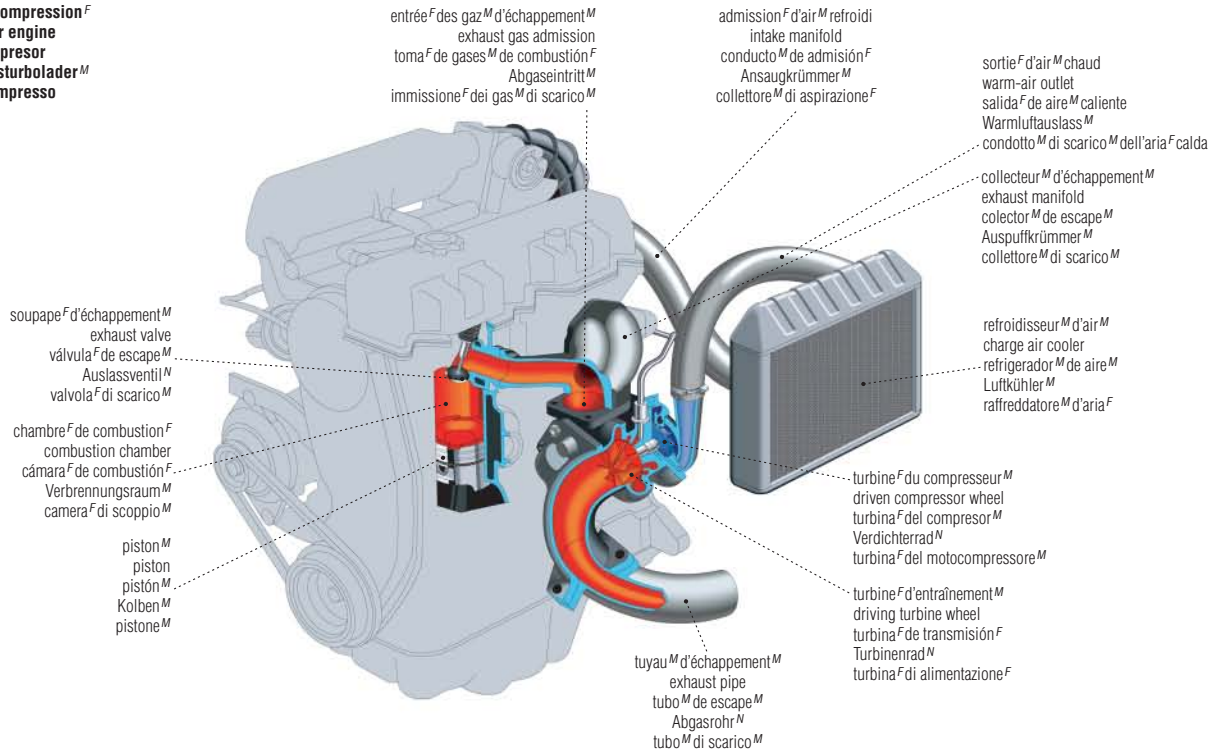

cycle^M d'un moteur^M à quatre temps^M
four-stroke-cycle engine
ciclo^M de un motor^M de cuatro tiempos^M
Arbeitsprozess^M des Viertaktmotors^M
ciclo^M del motore^M a quattro tempi^M

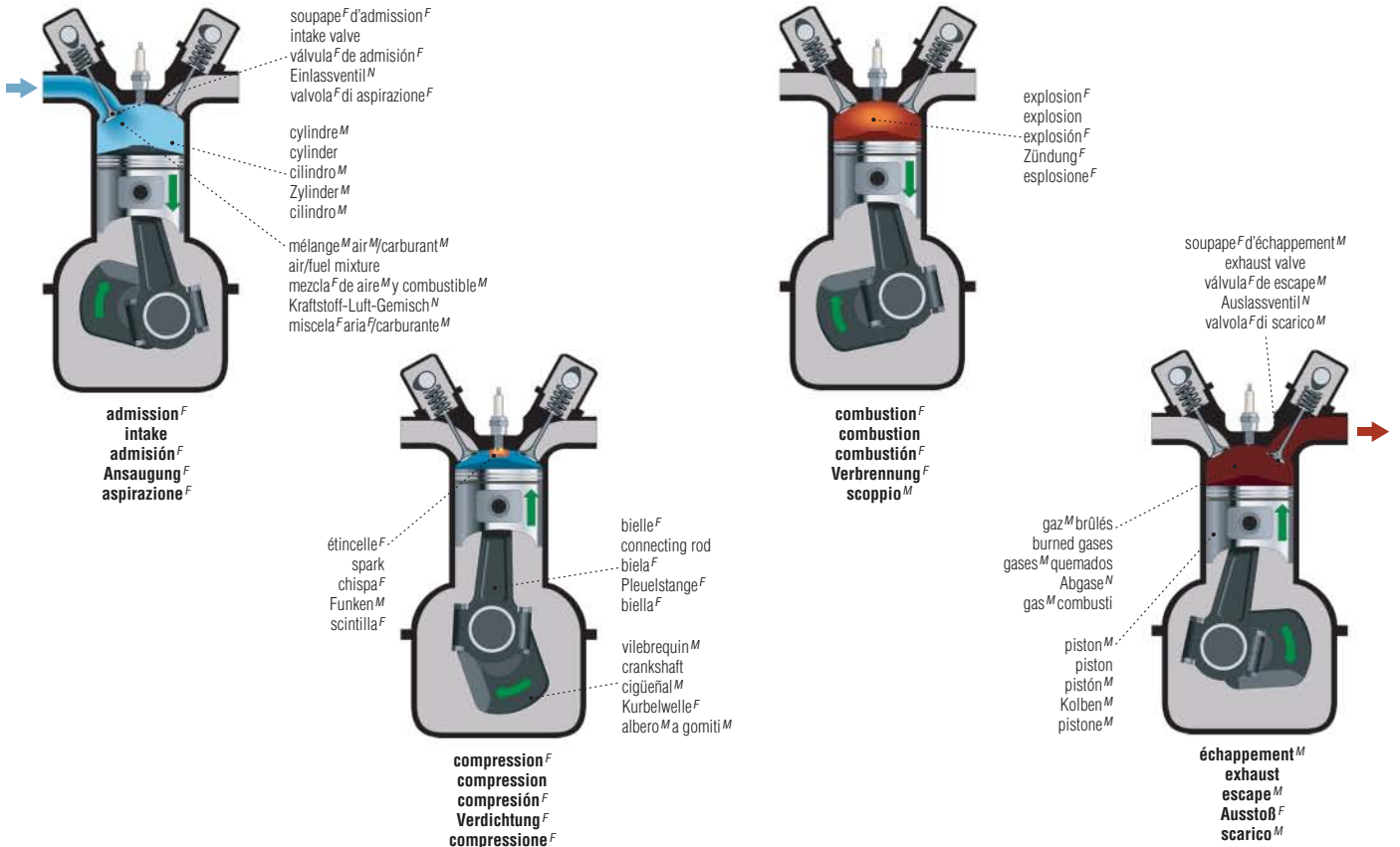

cycle^M d'un moteur^M à deux temps^M
two-stroke-cycle engine cycle
ciclo^M de un motor^M de dos tiempos^M
Arbeitsprozess^M des Zweitaktmotors^M
ciclo^M del motore^M a due tempi^M

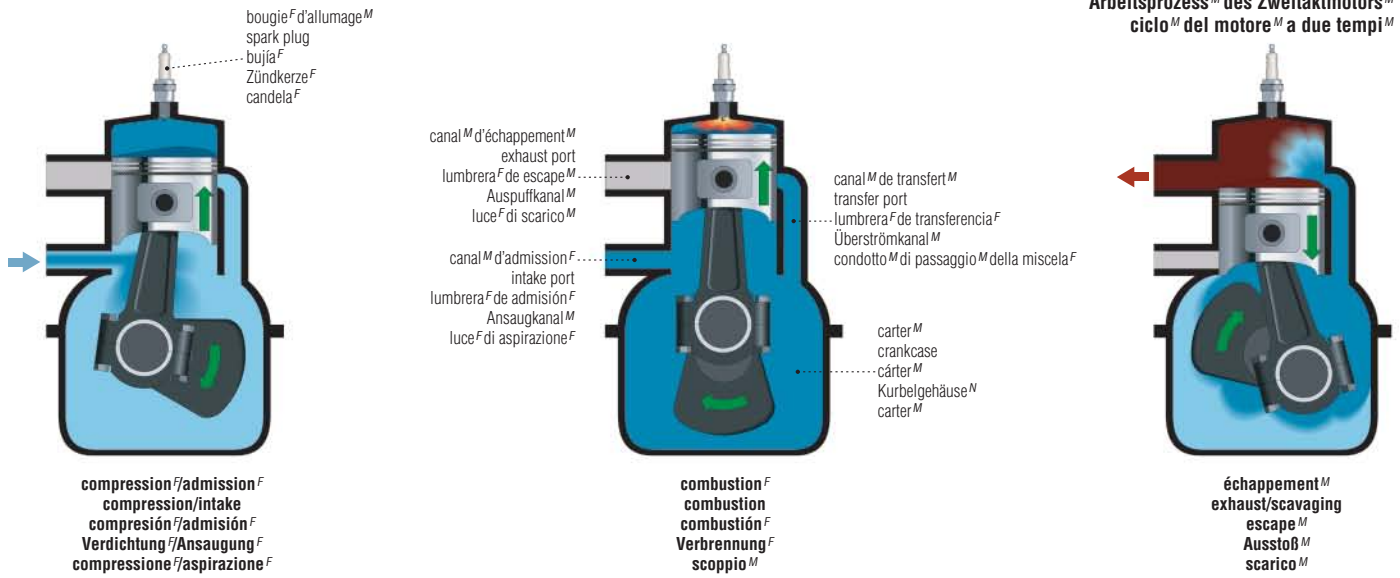

cycle^M d'un moteur^M rotatif
rotary engine cycle
ciclo^M de un motor^M rotatorio
Arbeitsprozess^M des Kreiskolbenmotors^M
ciclo^M del motore^M rotativo

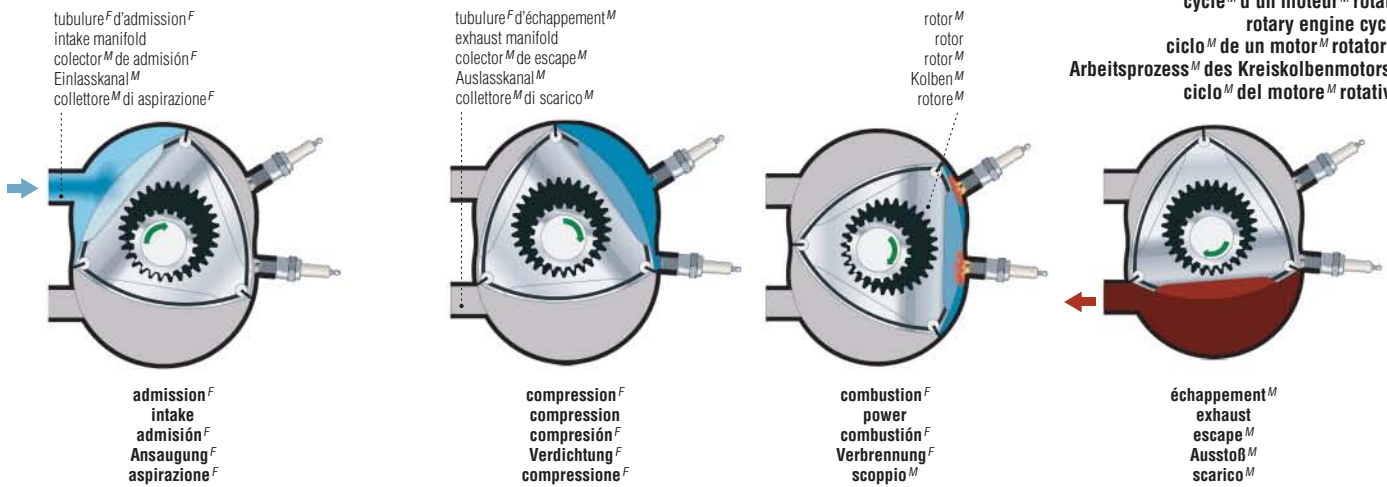

cycle^M d'un moteur^M diesel
diesel engine cycle
ciclo^M de un motor^M diésel
Arbeitsprozess^M des Dieselmotors^M
ciclo^M del motore^M diesel

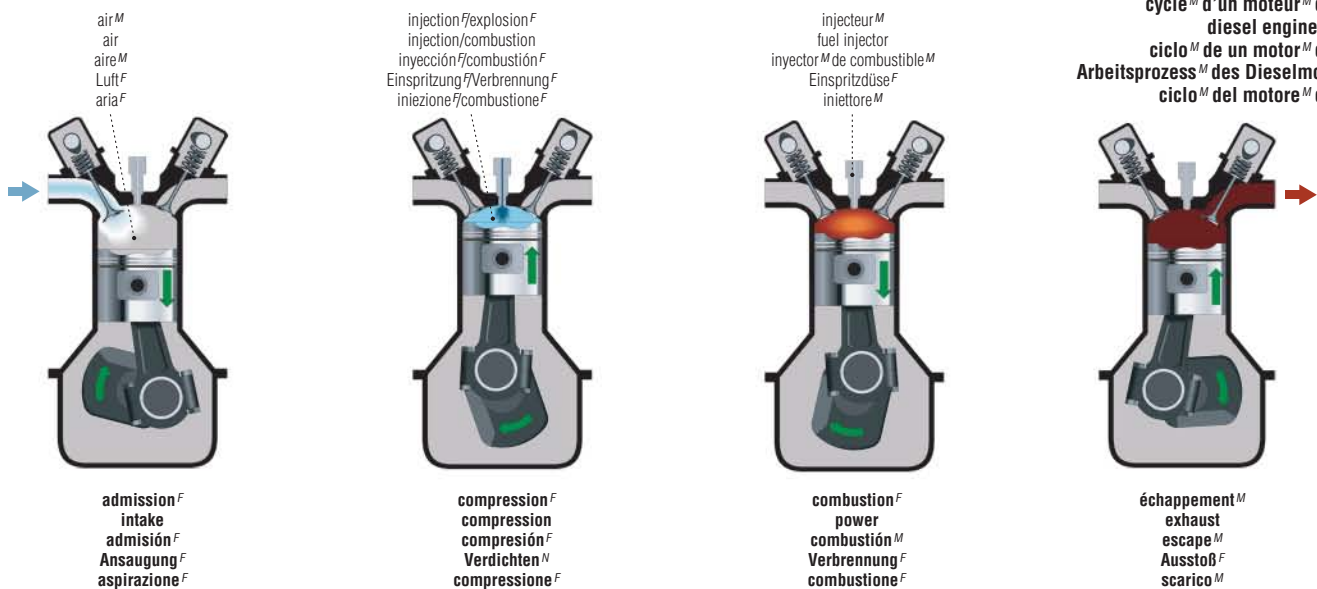

types^M de moteurs^M

moteur^M à essence^F
gasoline engine
motor^M de gasolina^F
Ottomotor^M
motore^M a benzina^F

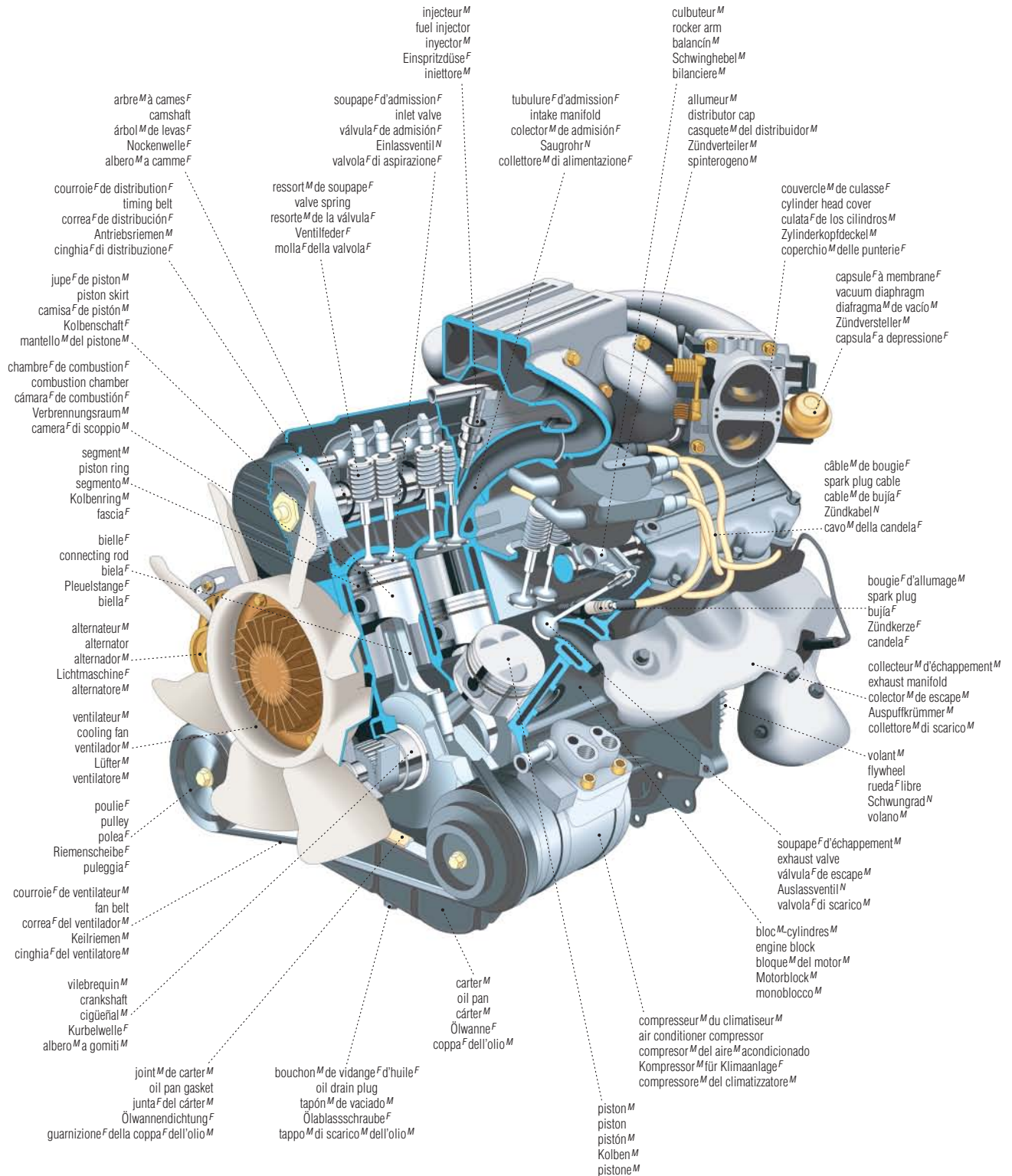



autobus^M

bus | autobús^M | Bus^M | autobus^M

autobus^M scolaire
 school bus
 autobús^M escolar
 Schulbus^M
 scuolabus^M

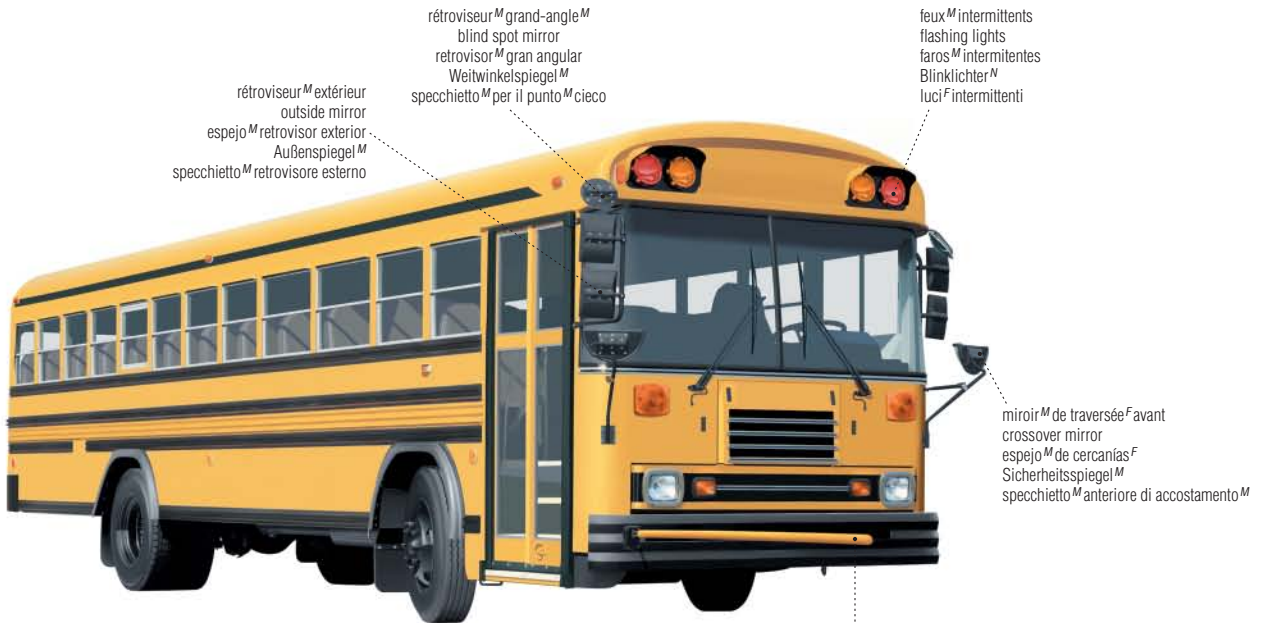

rétroviseur^M grand-angle^M
 blind spot mirror
 retrovisor^M gran angular
 Weitwinkelspiegel^M
 specchio^M per il punto^M cieco
 feux^M intermittents
 flashing lights
 faros^M intermitentes
 Blinklichter^N
 luci^F intermittenti
 rétroviseur^M extérieur
 outside mirror
 espejo^M retrovisor exterior
 Außenspiegel^M
 specchio^M retrovisore esterno
 miroir^M de traversée^F avant
 crossover mirror
 espejo^M de cercanías^F
 Sicherheitsspiegel^M
 specchio^M anteriore di accostamento^M

autobus^M
 city bus
 autobús^M urbano
 Linienbus^M
 autobus^M urbano

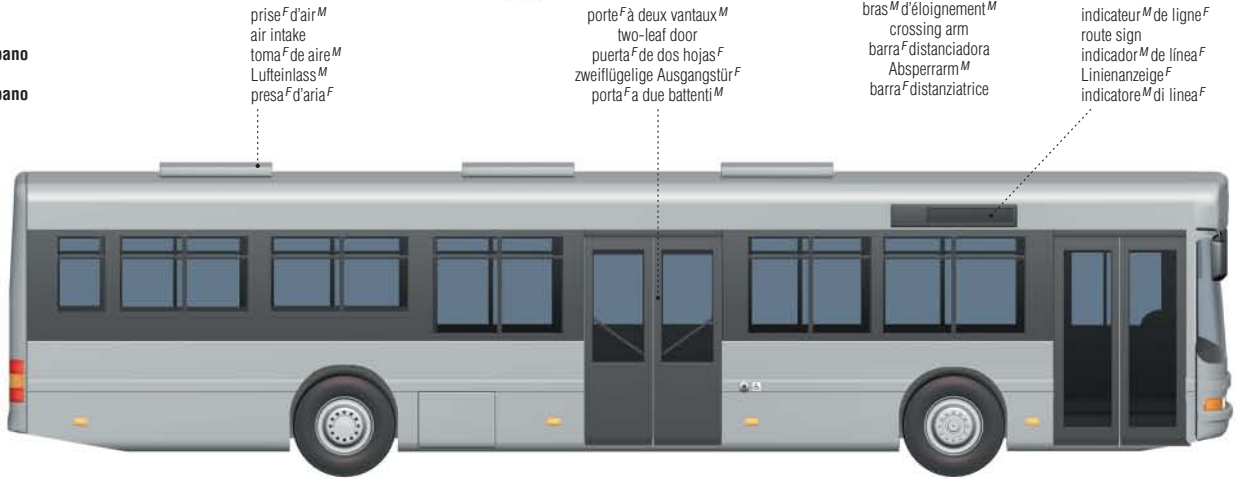

prise^F d'air^M
 air intake
 toma^F de aire^M
 Lufteinlass^M
 presa^F d'aria^F
 porte^F à deux vantaux^M
 two-leaf door
 puerta^F de dos hojas^F
 zweiflügelige Ausgangstür^F
 porta^F a due battenti^M
 bras^M d'éloignement^M
 crossing arm
 barra^F distanciadora
 Absperrarm^M
 barra^F distanziatrice
 indicateur^M de ligne^F
 route sign
 indicador^M de línea^F
 Linienanzeige^F
 indicatore^M di linea^F

autocar^M
 coach
 autocar^M
 Reisebus^M
 pullman^M



prise^F d'air^M du moteur^M
 engine air intake
 toma^F de aire^M del motor^M
 Motorlufteinlass^M
 presa^F d'aria^F del motore^M
 porte^F d'entrée^F
 entrance door
 puerta^F de entrada^F
 Einstiegstür^F
 porta^F di entrata^F

compartiment^M moteur^M
 engine compartment
 compartimento^M motor
 Motorraum^M
 vano^M motore^M
 soute^F à bagages^M
 baggage compartment
 maletero^M
 Gepäckraum^M
 bagagliaio^M

autobus^M à impériale^F
 double-decker bus
 autocar^M de dos pisos^M
 Doppeldeckerbus^M
 autobus^M a due piani^M



impériale^F
 upper deck
 piso^M superior
 Oberdeck^N
 piano^M superiore

indicateur^M de ligne^F
 route sign
 indicador^M de línea^F
 Linienanzeige^F
 indicatore^M di linea^F

minibus^M
 minibus
 minibus^M
 Kleinbus^M
 minibus^M



porte^F de l'élévateur^M
 lift door
 puerta^F de la plataforma^F elevadora
 elektrische Schiebetür^F
 porta^F dell'elevatore^M

rétroviseur^M grand-angle^M
 blind spot mirror
 retrovisor^M gran angular
 Weitwinkelspiegel^M
 specchietto^M per il punto^M cieco

rétroviseur^M
 West Coast mirror
 espejo^M retrovisor
 Außenspiegel^M
 specchietto^M retrovisore

barre^F de maintien^M
 handrail
 pasamano^M
 Haltegriff^M
 corrimano^M

élévateur^M pour fauteuils^M roulants
 wheelchair lift
 plataforma^F elevadora para silla^F de ruedas^F
 Rollstuhl^Mlift^M
 elevatore^M per sedie^F a rotelle^F

plate-forme^F
 platform
 plataforma^F
 Plattform^F
 piattaforma^F

porte^F d'entrée^F
 entrance door
 puerta^F de entrada^F
 Einstiegstür^F
 porta^F di entrata^F

autobus^M articulé
 articulated bus
 autobús^M articulado
 Gelenkbus^M
 autobus^M articolato

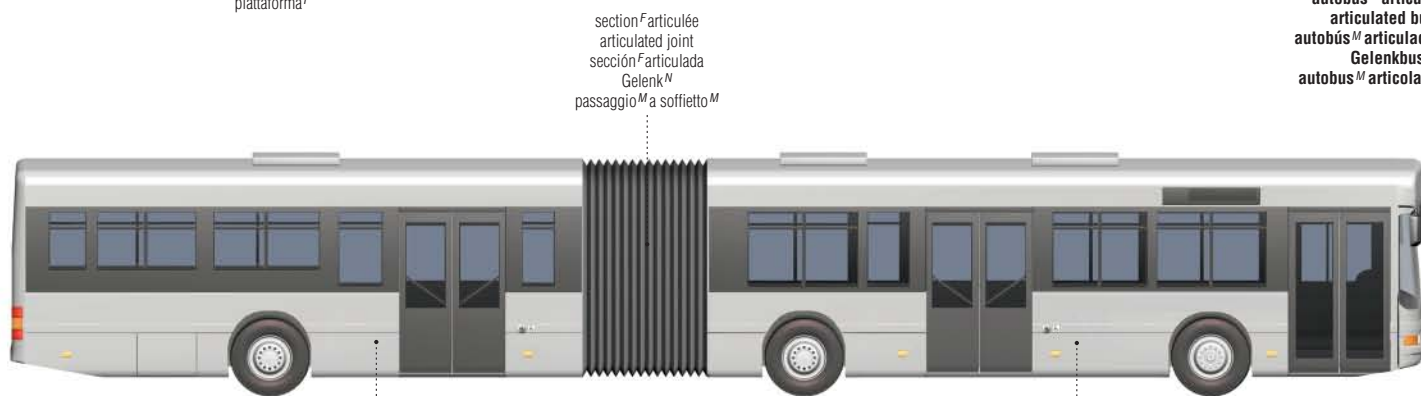

section^F articulée
 articulated joint
 sección^F articulada
 Gelenk^N
 passaggio^M a soffietto^M

tronçon^M rigide arrière
 rear rigid section
 remolque^M rigido trasero
 steifer Nachläufer^M
 sezione^F rigida posteriore

tronçon^M rigide avant
 front rigid section
 sección^F rígida de tracción^F delantera
 steifes Vorderteil^M
 sezione^F rigida anteriore

camionnage^M

trucking | camiones^M | Lastkraftfahrzeuge^M | autoveicoli^M industriali

tracteur^M routier
truck tractor
camión^M tractor^M
Sattelschlepper^M
motrice^F

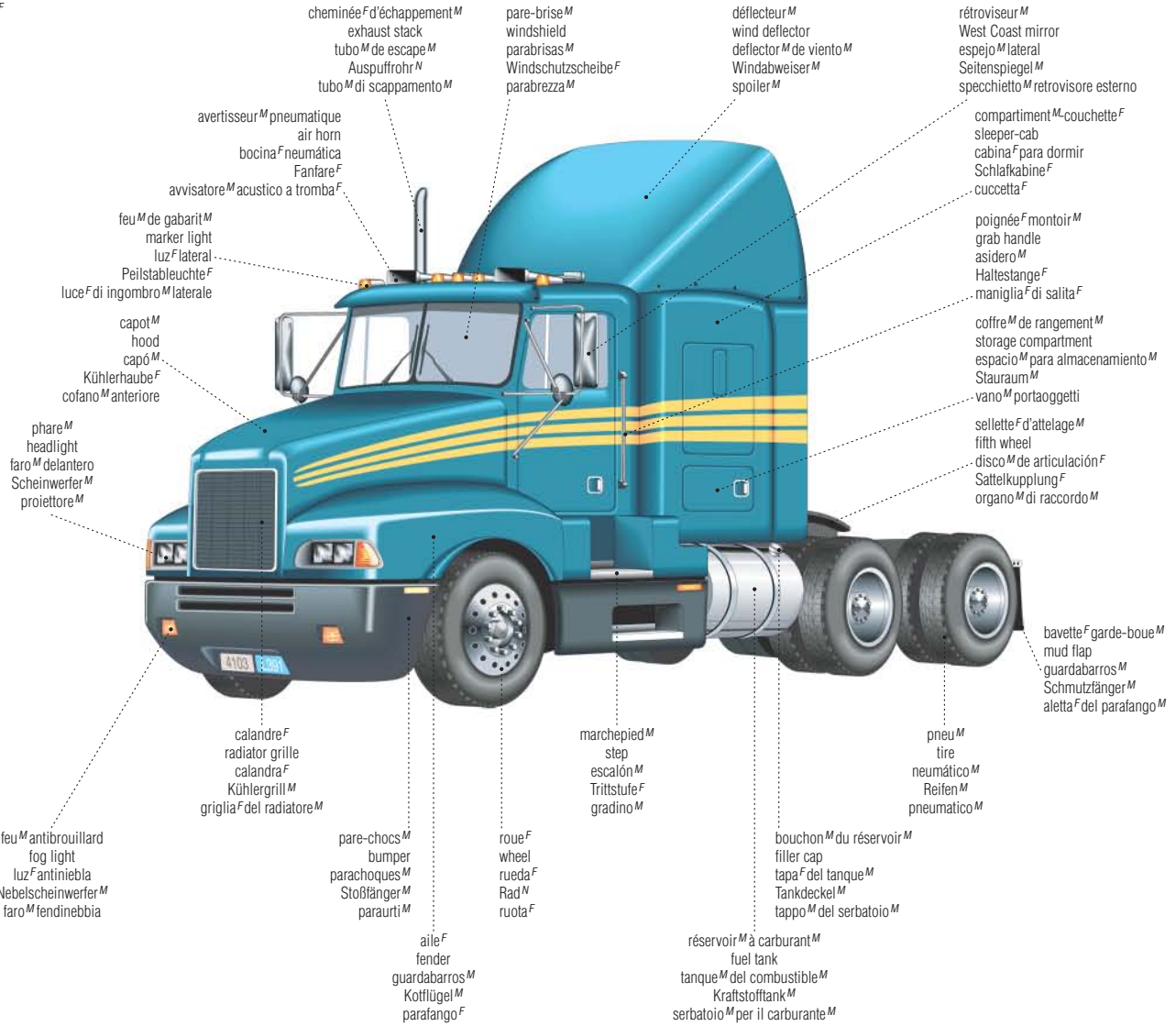

train^M routier
tandem tractor trailer
camión^M articulado
Sattelzug^M
autoarticolato^M

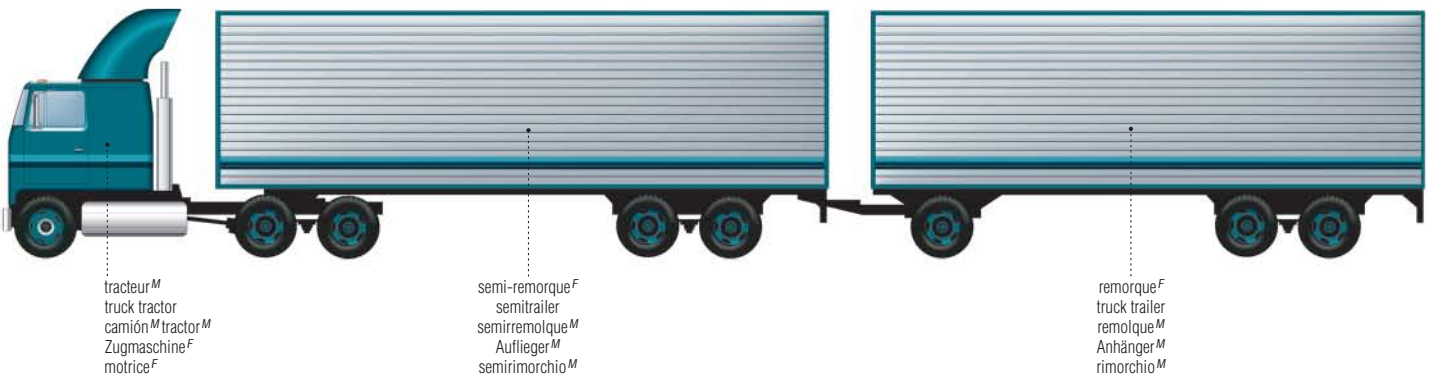

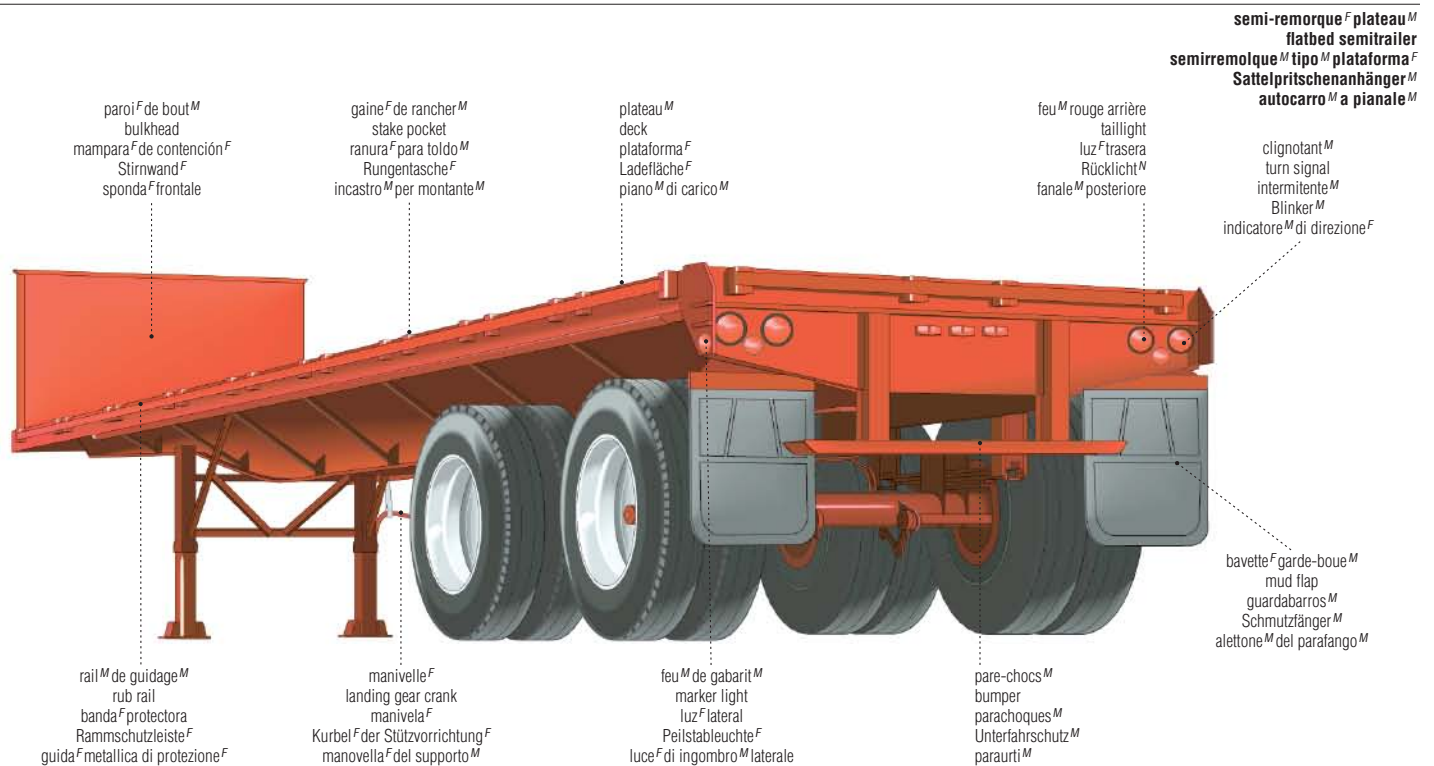
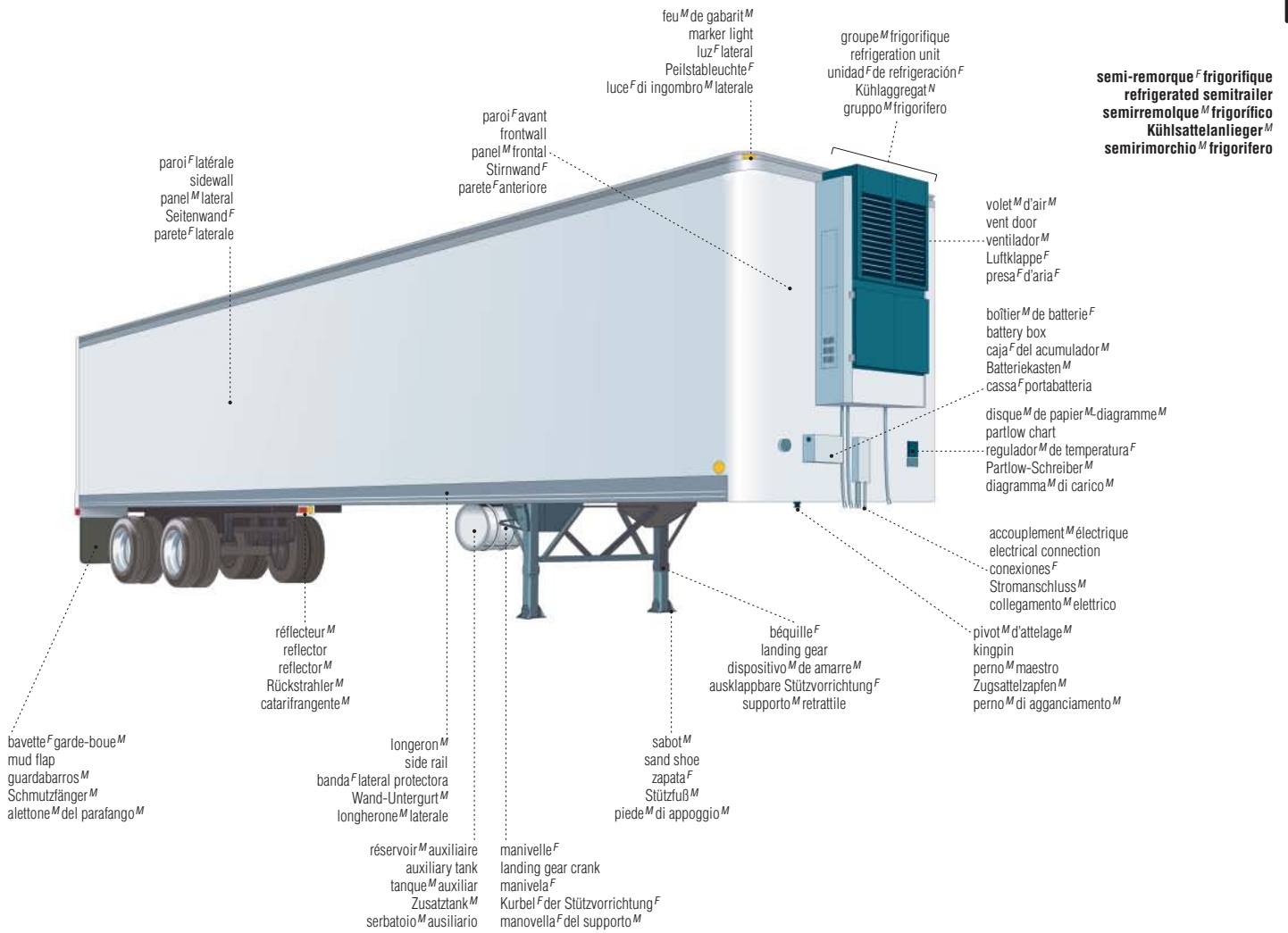

camionnage^M

exemples^M de semi-remorques^F
 examples of semitrailers
 ejemplos^M de semirremolques^M
 Beispiele^N für Sattelkraftfahrzeuge^N
 esempi^M di autoarticolati^M

semi-remorque^F citerne^F
 tank trailer
 semirremolque^M cisterna^F
 Tanklastzug^M
 autocisterna^F



citerne^F
 tank body
 cisterna^F
 Tankauflieger^M
 cisterna^F



benne^F basculante
 dump body
 volquete^M basculante
 aufgesattelter Kipphanhänger^M
 cassone^M ribaltabile

semi-remorque^F porte-véhicules^M
 automobile transport semitrailer
 trailer^M para transporte^M de vehículos^M
 Autotransporter^M
 bisarca^F

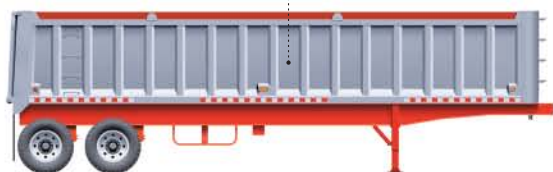

semi-remorque^F benne^F
 dump semitrailer
 semirremolque^M volquete
 Kipplader^M
 ribaltabile^M

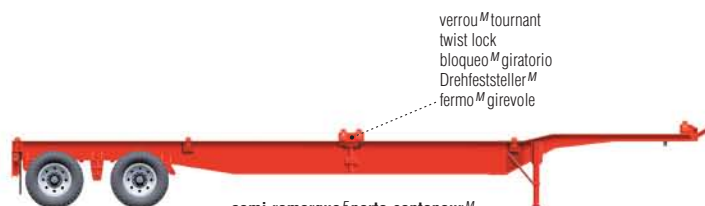

verrou^M tournant
 twist lock
 bloqueo^M giratorio
 Drehfeststeller^M
 fermo^M girevole

semi-remorque^F porte-conteneur^M
 container semitrailer
 semirremolque^M porta container^M
 Containerauflieger^M
 semirimorchio^M portacontainer^M



semi-remorque^F à copeaux^M
 chip van
 semirremolque^M con lona^F
 Sattelanhänger^M für den Spantransport^M
 autocarro^M per trucioli^M



semi-remorque^F porte-engins^M surbaissée
 double drop lowbed semitrailer
 semirremolque^M bajo portamáquinas^M
 Satteltiefadeanhänger^M für den Transport^M von Panzerfahrzeugen^N
 semirimorchio^M ribassato per il trasporto^M di mezzi^M corazzati

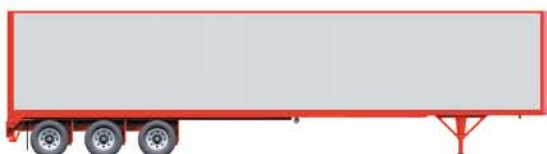

semi-remorque^F fourgon^M
 van body semitrailer
 semirremolque^M furgón
 Kofferauflieger^M
 semirimorchio^M furgonato



semi-remorque^F frigorifique
 refrigerated semitrailer
 semirremolque^M frigorífico
 Kühlaufleger^M
 camion^M frigorifero



semi-remorque^F bétailère surbaissée
 possum-belly body semitrailer
 semirremolque^M jaula^F bajo para transporte^M ganadero
 Satteltiefadeanhänger^M für den Tiertransport^M
 semirimorchio^M ribassato per il trasporto^M del bestiame^M



semi-remorque^F à grumes^F
 log semitrailer
 semirremolque^M para el transporte^M de troncos^M
 Sattelanhänger^M für den Baumstammtransport^M
 autocarro^M per il trasporto^M dei tronchi^M

dépanneuse^F
 tow truck
 grúa^F remorque
 Abschleppwagen^M
 autogrù^F



trémie^F de chargement^M
 loading hopper
 tolva^F de carga^F
 Ladevorrichtung^F
 tramoggia^F di caricamento^M

benne^F tasseuse
 packer body
 empaquetadora^F
 Verdichter^M
 cassone^M di compattazione^F

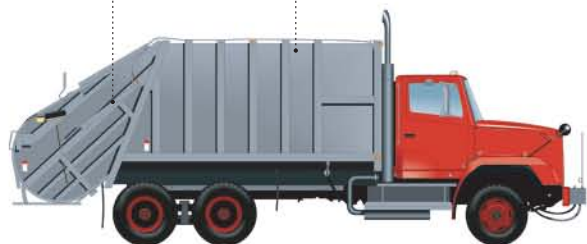

benne^F à ordures^F; camion^M à ordures^F
 garbage truck
 compactadora^F
 Müllabfuhrwagen^M
 compattatore^M



camion^M porteur^M fourgon^M
 box van
 camioneta^F
 Transporter^M
 furgone^M

chasse-neige^M à soufflerie^F; souffleuse^F à neige^F
 snowblower
 quitanieves^M
 Schneefräse^F
 spazzaneve^M a turbina^F



carrosserie^F amovible
 detachable body truck
 carrocería^F amovible
 Wechselaufbau^M
 camion^M a cassone^M amovibile

canal^M de projection^F
 projection device
 chimenea^F de expulsión^F
 Schleuder^F
 tubo^M di getto^M laterale

vis^F sans fin^F
 worm
 tornillo^M sin fin^M
 Schnecke^F
 vite^F senza fine^F

exemples^M de camions^M
 ejemplos^M of trucks
 ejemplos^M de camiones^M
 Beispiele^N für Lastkraftwagen^M
 esempi^M di camion^M



camion^M-benne^F
 dump truck
 camion^M basculante
 Kipper^M
 ribaltabile^M



camion^M de vidange^F
 septic truck
 aspiradora^F de fangos^M
 Saugfahrzeug^N
 camion^M per spurghi^M



camion^M-toupie^F; camion^M-bétonnière^F
 cement mixer
 hormigonera^F
 Transportmischer^M
 betoniera^F

camion^M-citerne^F
 tank truck
 camion^M cisterna^F
 Tankwagen^M
 autobotte^F



citerne^F
 tank body
 cisterna^F
 Tank^M
 cisterna^F



balayeuse^F
 street sweeper
 barredora^F
 Straßenkehrmaschine^F
 spazzatrice^F

réceptacle^M à déchets^M
 collection body
 cajón^M de basura^F
 Sammelbehälter^M
 cassone^M di raccolta^F dei rifiuti^M

brosse^F centrale
 central brush
 escoba^F central
 Walzenbürste^F
 spazzola^F rotante centrale



brosse^F latérale
 lateral brush
 escoba^F lateral
 Tellerbürste^F
 spazzola^F rotante laterale

canalisation^F d'arrosage^M
 watering tube
 tubo^M de irrigación^F
 Wassersprühdüse^F
 tubo^M annaffiatore^M

moto^F

motorcycle | motocicleta^F | Motorrad^M | motocicletta^F

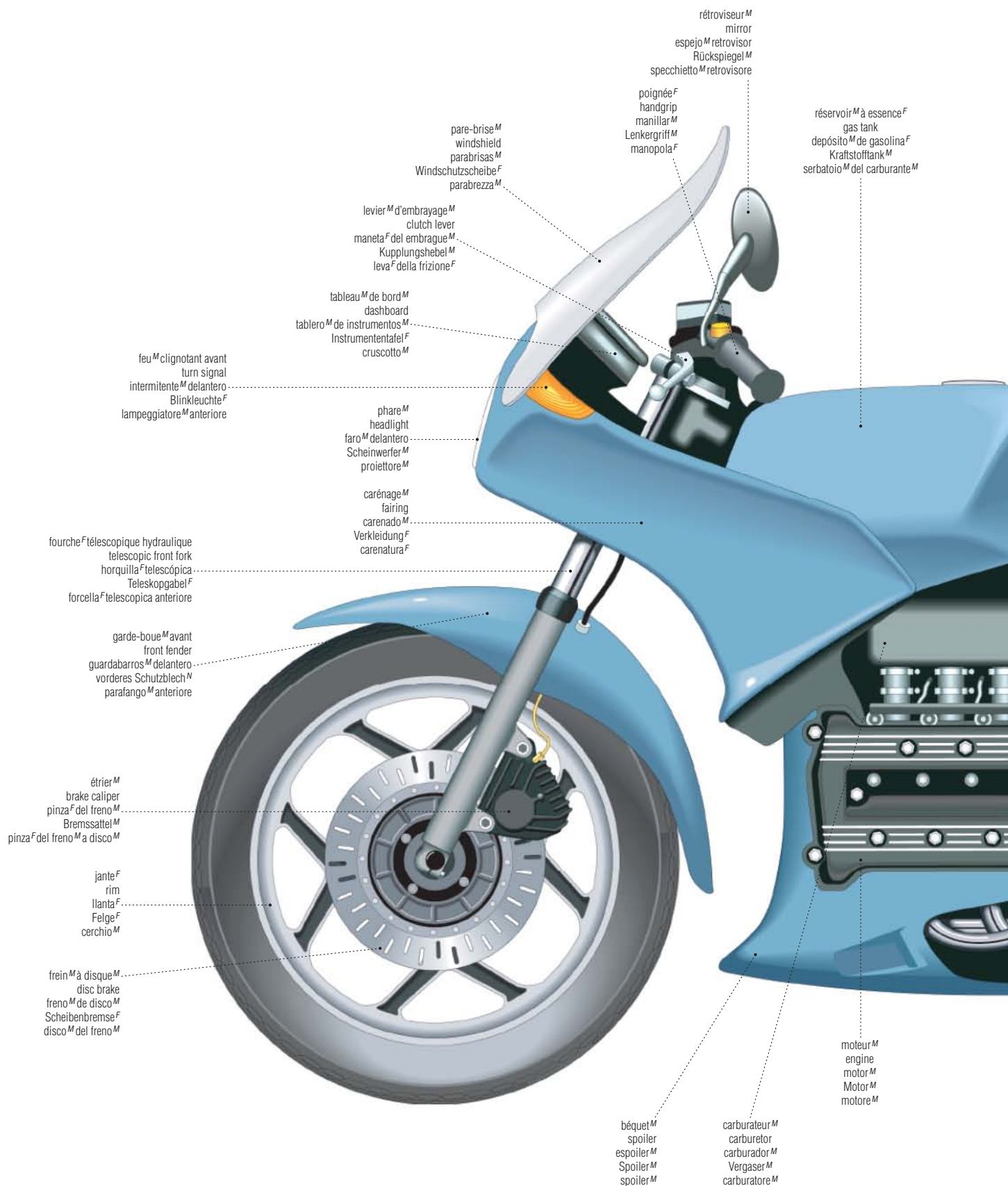

rétroiseur^M
 mirror
 espejo^M retrovisor
 Rückspiegel^M
 specchietto^M retrovisore

poignée^F
 handgrip
 manillar^M
 Lenkergriff^M
 manopola^F

réservoir^M à essence^F
 gas tank
 depósito^M de gasolina^F
 Kraftstofftank^M
 serbatoio^M del carburante^M

pare-brise^M
 windshield
 parabrisas^M
 Windschutzscheibe^F
 parabrezza^M

levier^M d'embrayage^M
 clutch lever
 maneta^F del embrague^M
 Kupplungshebel^M
 leva^F della frizione^F

tableau^M de bord^M
 dashboard
 tablero^M de instrumentos^M
 Instrumententafel^F
 cruscotto^M

feu^M clignotant avant
 turn signal
 intermitente^M delantero
 Blinkleuchte^F
 lampeggiatore^M anteriore

phare^M
 headlight
 faro^M delantero
 Scheinwerfer^M
 proiettore^M

carénage^M
 fairing
 carenado^M
 Verkleidung^F
 carenatura^F

fourche^F télescopique hydraulique
 telescopic front fork
 horquilla^F telescópica
 Teleskopgabel^F
 forcella^F telescopica anteriore

garde-boue^M avant
 front fender
 guardabarros^M delantero
 vorderes Schutzblech^N
 parafrango^M anteriore

étrier^M
 brake caliper
 pinza^F del freno^M
 Bremsattel^M
 pinza^F del freno^M a disco^M

jante^F
 rim
 llanta^F
 Felge^F
 cerchio^M

frein^M à disque^M
 disc brake
 freno^M de disco^M
 Scheibenbremse^F
 disco^M del freno^M

béquet^M
 spoiler
 espoiler^M
 Spoiler^M
 spoiler^M

carburateur^M
 carburetor
 carburador^M
 Vergaser^M
 carburatore^M

moteur^M
 engine
 motor^M
 Motor^M
 motore^M

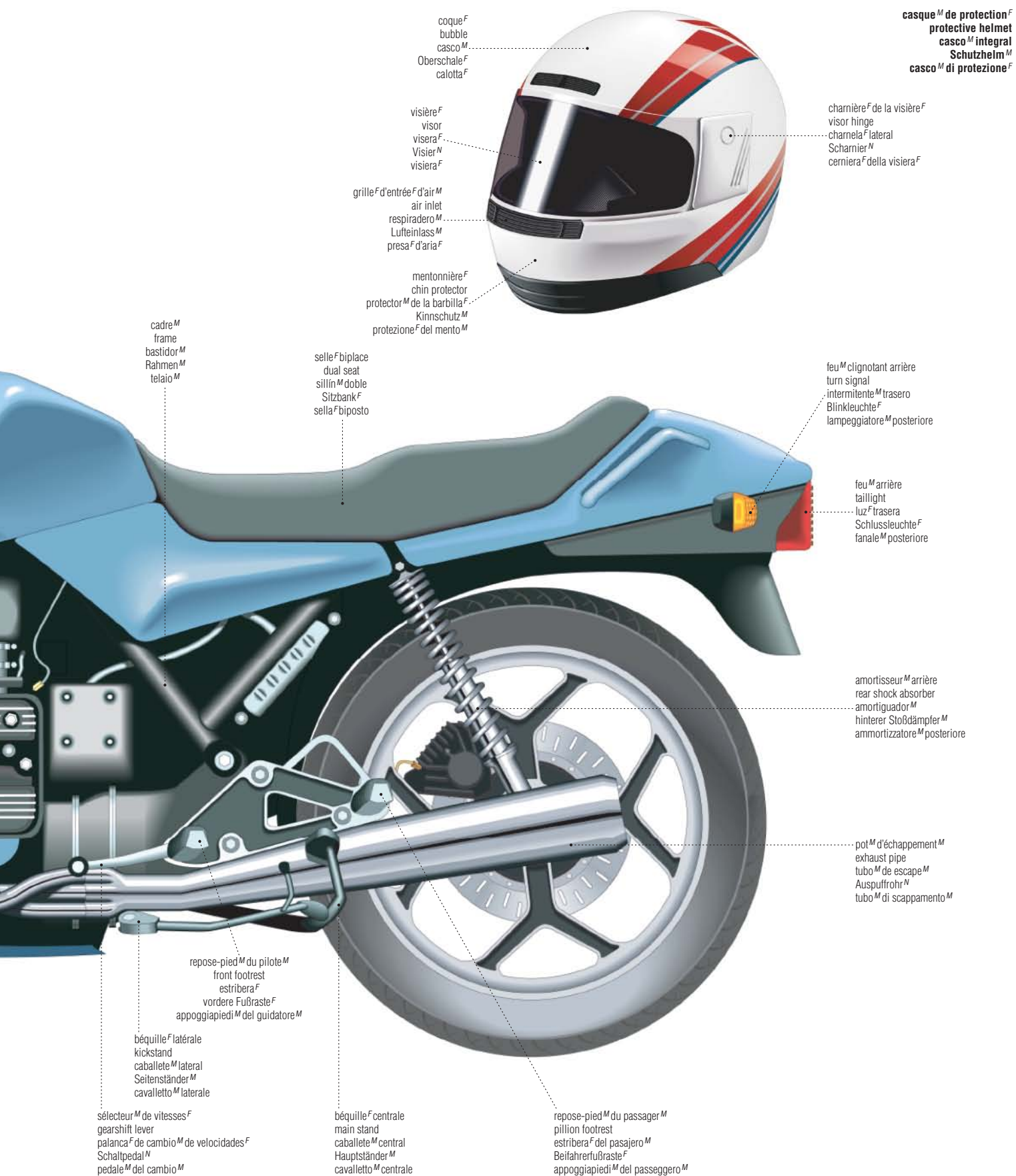

casque^M de protection^F
 protective helmet^F
 casco^M integral^M
 Schutzhelm^M
 casco^M di protezione^F

coque^F
 bubble^F
 casco^M
 Oberschale^F
 calotta^F

visière^F
 visor^F
 visera^F
 Visier^N
 visiera^F

grille^F d'entrée^F d'air^M
 air inlet^M
 respiradero^M
 Lufteinlass^M
 presa^F d'aria^F

mentonnière^F
 chin protector^F
 protector^M de la barbilla^F
 Kinnschutz^M
 protezione^F del mento^M

charnière^F de la visière^F
 visor hinge^F
 charnela^F lateral^F
 Scharnier^M
 cerniera^F della visiera^F

cadre^M
 frame^F
 bastidor^M
 Rahmen^M
 telaio^M

selle^F biplace^F
 dual seat^F
 sillin^M doble^M
 Sitzbank^F
 sella^F biposto^F

feu^M clignotant arrière^F
 turn signal^F
 intermitente^M trasero^F
 Blinkleuchte^F
 lampeggiatore^M posteriore^F

feu^M arrière^F
 taillight^F
 luz^F trasera^F
 Schlussleuchte^F
 fanale^M posteriore^F

amortisseur^M arrière^F
 rear shock absorber^F
 amortiguador^M
 hinterer Stoßdämpfer^M
 ammortizzatore^M posteriore^F

pot^M d'échappement^M
 exhaust pipe^F
 tubo^M de escape^M
 Auspuffrohr^N
 tubo^M di scappamento^M

repose-pied^M du pilote^M
 front footrest^F
 estribera^F
 vordere Fußraste^F
 appoggiapiedi^M del guidatore^M

béquille^F latérale^F
 kickstand^F
 caballete^M lateral^F
 Seitenständer^M
 cavalletto^M laterale^F

sélecteur^M de vitesses^F
 gearshift lever^F
 palanca^F de cambio^M de velocidades^F
 Schaltpedal^M
 pedale^M del cambio^M

béquille^F centrale^F
 main stand^F
 caballete^M central^F
 Hauptständer^M
 cavalletto^M centrale^F

repose-pied^M du passager^M
 pillion footrest^F
 estribera^F del pasajero^M
 Beifahrerfußraste^F
 appoggiapiedi^M del passeggero^M

tableau^M de bord^M
 motorcycle dashboard
 tablero^M de instrumentos^M
 Instrumententafel^F
 cruscotto^M



moto^F: vue^F en plongée^F
 motorcycle: view from above
 motocicleta^F: vista^F desde lo alto^M
 Motorrad^N: Draufsicht^F
 motocicletta^F: vista^F dall'alto^M

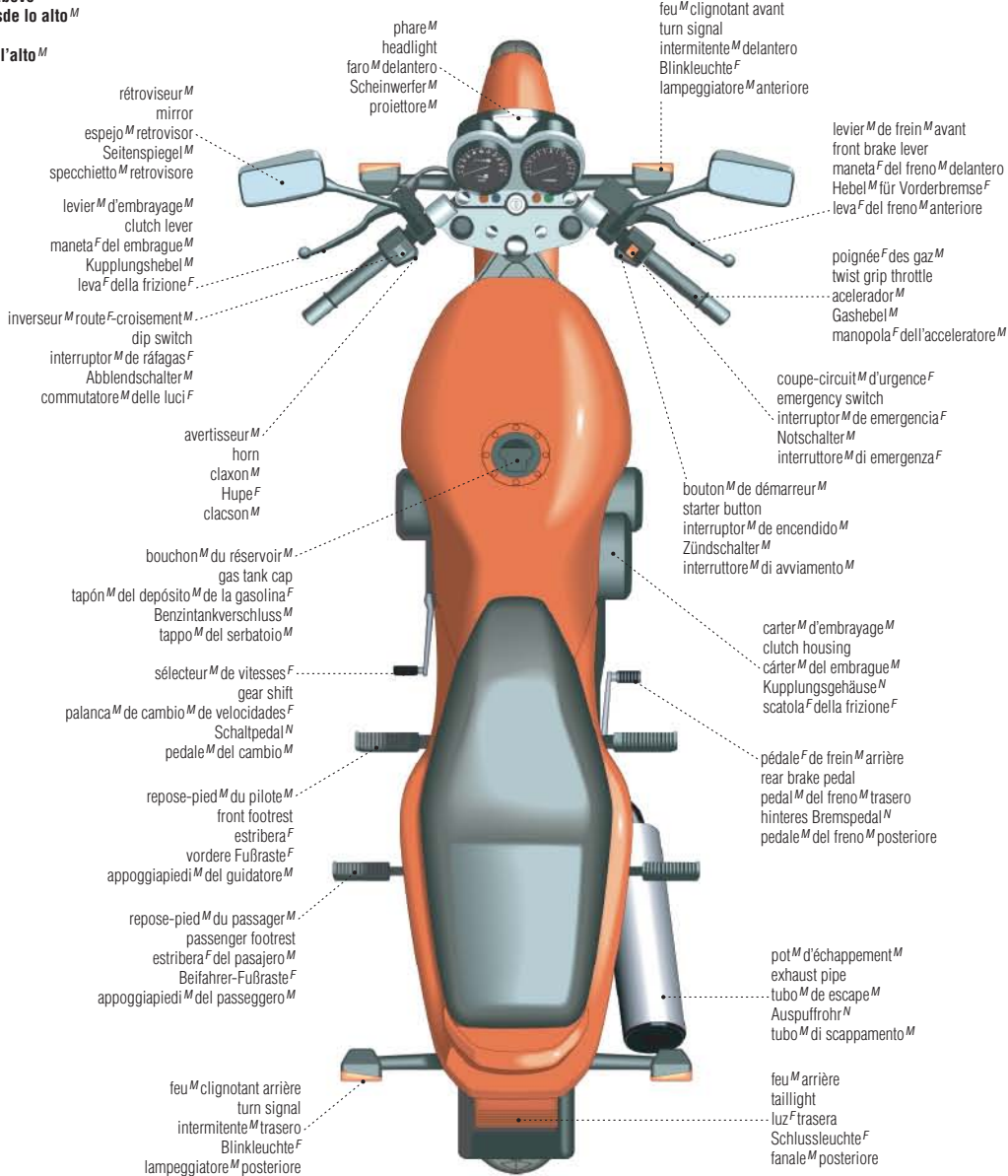

scooter^M
 motor scooter
 escúter^M
 Motorroller^M
 scooter^M



cyclomoteur^M
 moped
 ciclomotor^M
 Mofa^N
 ciclomotore^M

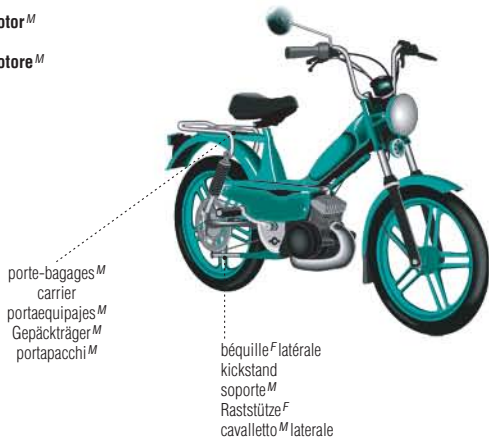

exemples^M de motos^F
 examples of motorcycles^F
 ejemplos^M de motocicletas^F
 Beispiele^N für Motorräder^N
 esempi^M di motociclette^F e ciclomotore^M



moto^F de tourisme^M
 touring motorcycle
 motocicleta^F de turismo^M
 Touring^N-Motorrad^N
 motocicletta^F da turismo^M

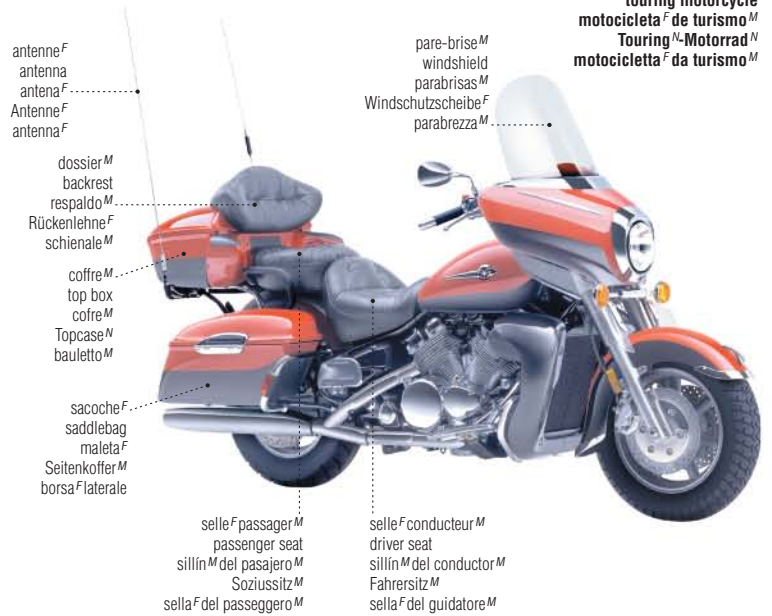

quad^M

4 X 4 all-terrain vehicle | quad^M | 4x4-Geländemotorrad^N | veicolo^M a trazione^F integrale 4x4



bicyclette^F

bicycle | bicicleta^F | Fahrrad^M | bicicletta^F

parties^F d'une bicyclette^F
 parts of a bicycle
 partes^F de una bicicleta^F
 Teile^N eines Fahrrads^M
 componenti^M di una bicicletta^F

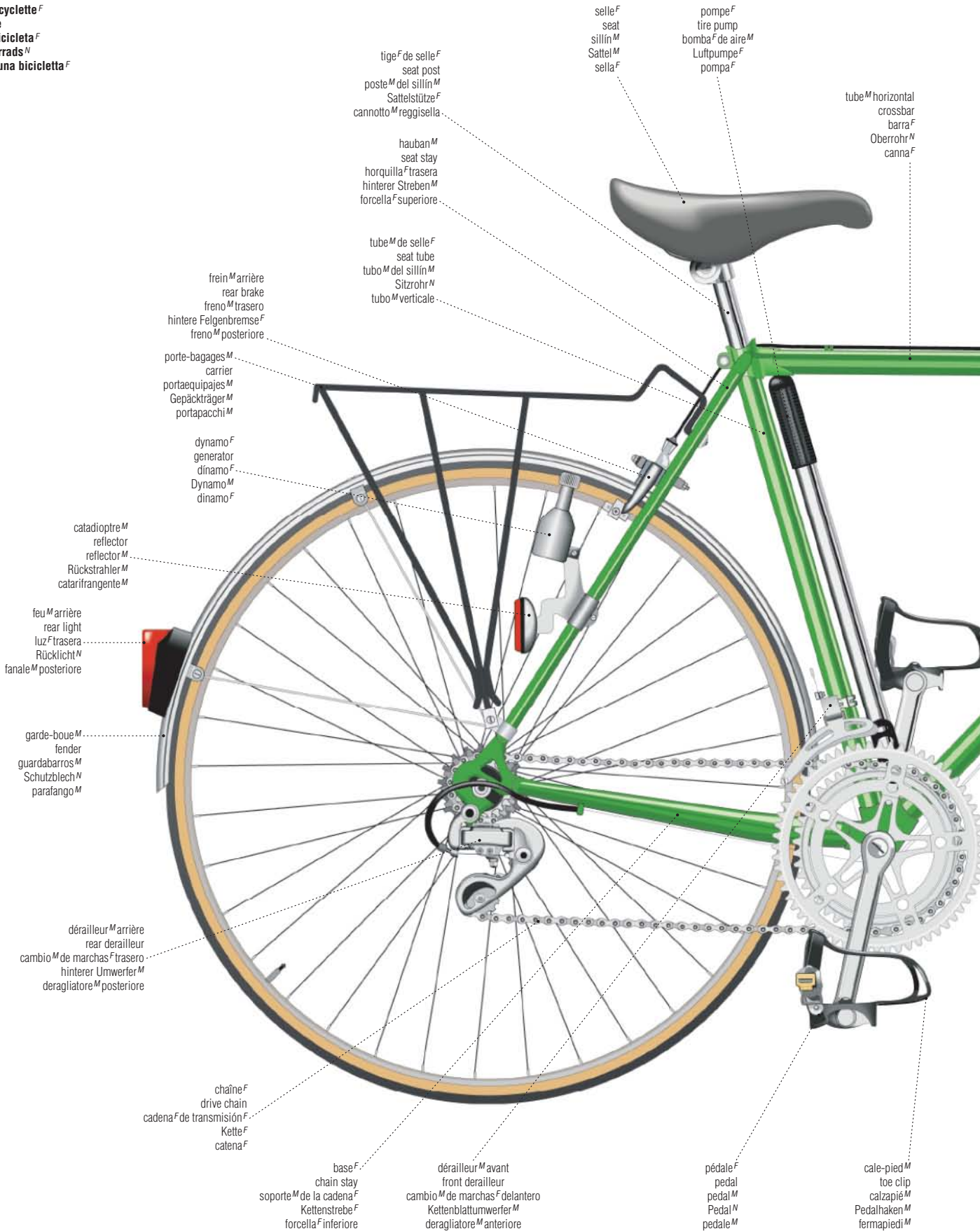

tige^F de selle^F
 seat post
 poste^M del sillín^M
 Sattelstütze^F
 canotto^M reggisella

hauban^M
 seat stay
 horquilla^F trasera
 hinterer Streben^M
 forcella^F superiore

tube^M de selle^F
 seat tube
 tubo^M del sillín^M
 Sitzrohr^N
 tubo^M verticale

selle^F
 seat
 sillín^M
 Sattel^M
 sella^F

pompe^F
 tire pump
 bomba^F de aire^M
 Luftpumpe^F
 pompa^F

tube^M horizontal
 crossbar
 barra^F
 Oberrohr^N
 canna^F

frein^M arrière
 rear brake
 freno^M trasero
 hintere Felgenbremse^F
 freno^M posteriore

porte-bagages^M
 carrier
 portaequipajes^M
 Gepäckträger^M
 portapacchi^M

dynamo^F
 generator
 dinamo^F
 Dynamo^M
 dinamo^F

catadioptr^M
 reflector
 reflector^M
 Rückstrahler^M
 catarifrangente^M

feu^M arrière
 rear light
 luz^F trasera
 Rücklicht^N
 fanale^M posteriore

garde-boue^M
 fender
 guardabarros^M
 Schutzblech^N
 parafango^M

dérailleur^M arrière
 rear derailleur
 cambio^M de marchas^F trasero
 hinterer Umwerfer^M
 deragliatore^M posteriore

chaîne^F
 drive chain
 cadena^F de transmisión^F
 Kette^F
 catena^F

base^F
 chain stay
 soporte^M de la cadena^F
 Kettenstrebe^F
 forcella^F inferiore

dérailleur^M avant
 front derailleur
 cambio^M de marchas^F delantero
 Kettenblattumwerfer^M
 deragliatore^M anteriore

pédale^F
 pedal
 pedal^M
 Pedal^N
 pedale^M

cale-pied^M
 toe clip
 calzapié^M
 Pedalhaken^M
 fermapiédi^M

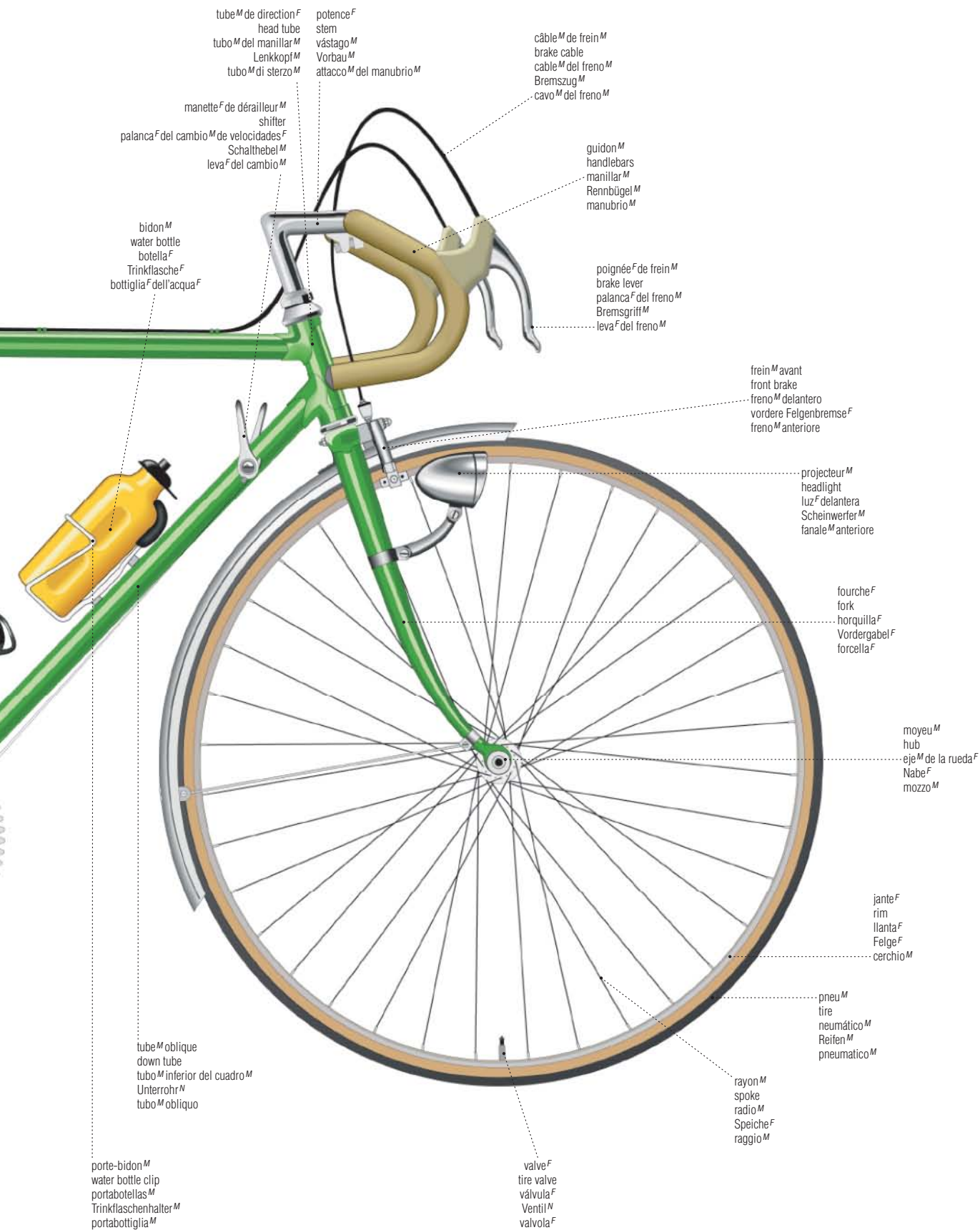

bicycle^f

mécanisme^M de propulsion^F
 power train
 transmisión^F de cadena^F
 Kraftübertragung^F
 organi^M di trasmissione^F

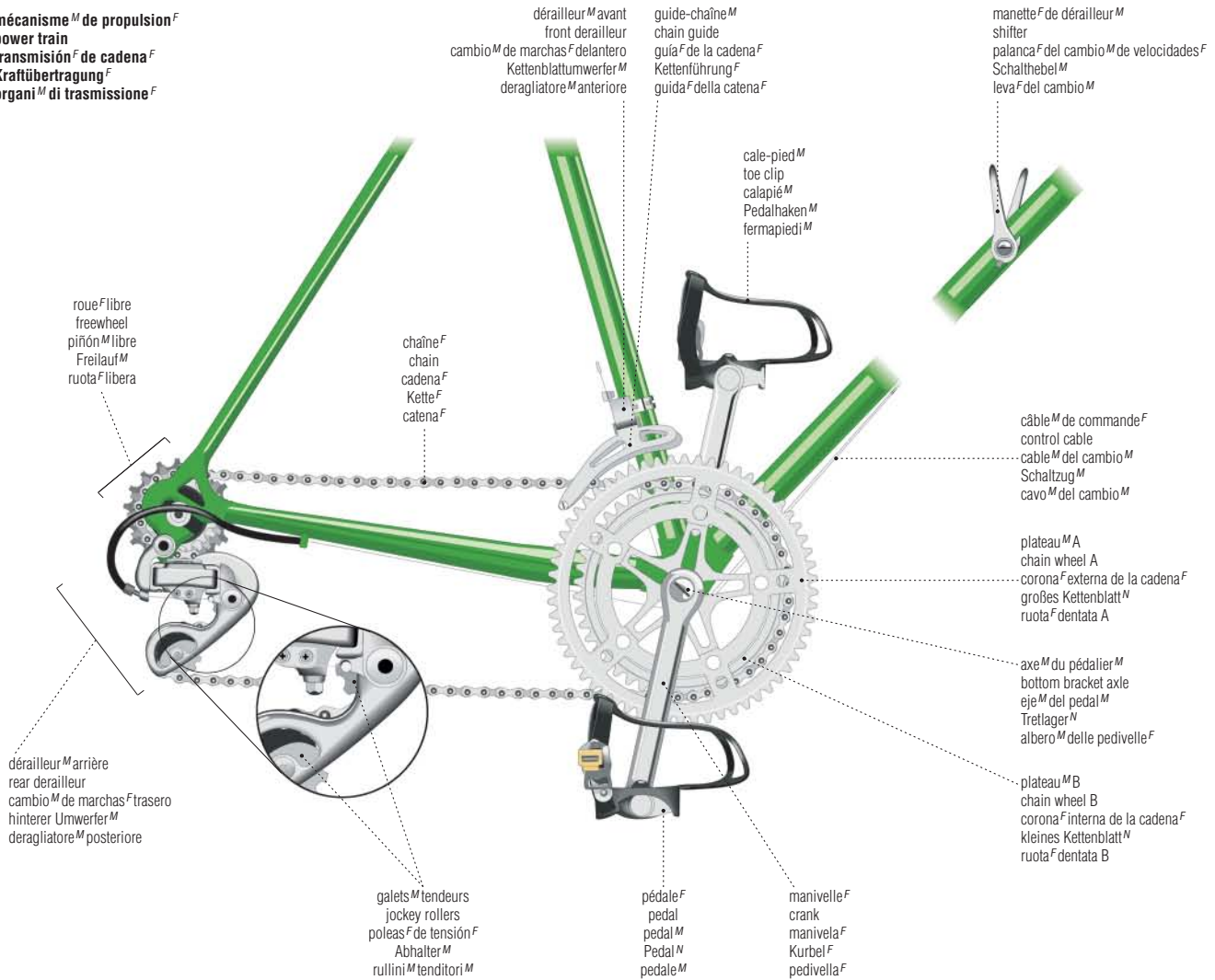

accessoires^M
 accessories
 accesorios^M
 Zubehör^N
 accessori^M



cadenas^M
 lock
 candado^M para bicicleta^F
 Schloss^N
 lucchetto^M



casque^M de protection^F
 protective helmet
 casco^M protector
 Fahrradhelm^M
 casco^M di protezione^F



trousse^F de dépannage^M
 tool kit
 herramientas^F
 Werkzeugsatz^M
 kit^M di attrezzi^M



sacoches^F
 bicycle bag
 cartera^F
 Satteltasche^F
 zaino^M



siège^M de vélo^M pour enfant^M
 child carrier
 silla^F porta-niño^M
 Kindersitz^M
 seggiolino^M per bambini^M



vélo^M cross^M
BMX bike
bicicleta^F BMX
BMX-Rad^N
mountain bike^F da cross^M

tricycle^M d'enfant^M
child's tricycle
triciclo^M
Dreirad^N
tricio^M



exemples^M de bicyclettes^F
examples of bicycles^F
ejemplos^M de bicicletas^F
Beispiele^N für Fahrräder^N
esempi^M di biciclette^F



bicyclette^F tout-terrain
mountain bike
bicicleta^F todo terreno^M
Mountainbike^N
mountain bike^F



bicyclette^F hollandaise
Dutch bicycle
bicicleta^F holandesa
Hollandrad^N
bicicletta^F olandese



bicyclette^F de ville^F
city bicycle
bicicleta^F de ciudad^F
Stadtrad^N
city bike^F



bicyclette^F de course^F
road bicycle
bicicleta^F de carretera^F
Rennrad^N
bicicletta^F da corsa^F



bicyclette^F de tourisme^M
touring bicycle
bicicleta^F de turismo^M
Tourenrad^N
bicicletta^F da turismo^M



tandem^M
tandem bicycle
tándem^M
Tandem^N
tandem^M

gare^F de voyageurs^M

passenger station | estación^F de ferrocarril^M | Bahnhof^M | stazione^F dei viaggiatori^M

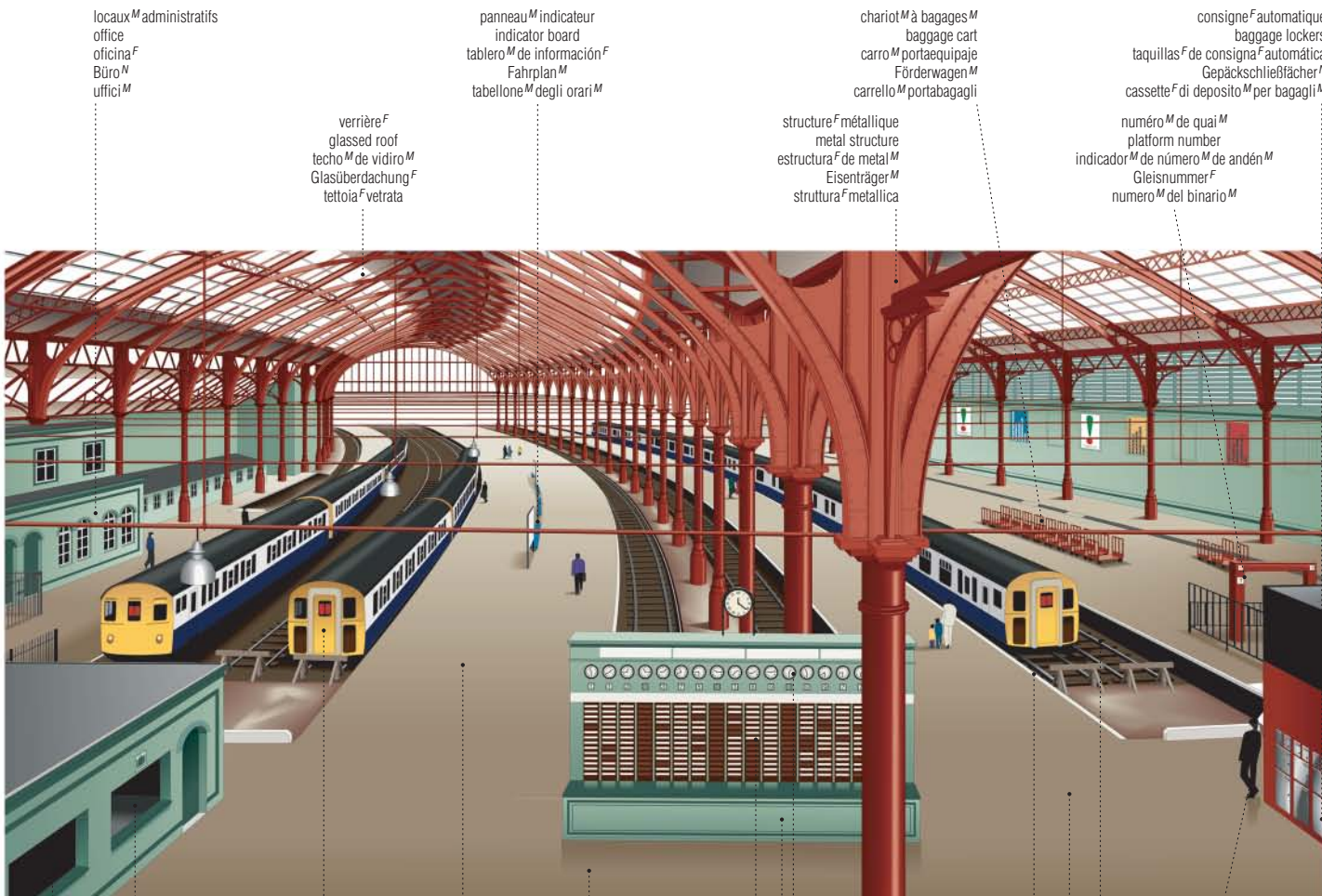

locaux^M administratifs
 office
 oficina^F
 Büro^N
 uffici^M

verrière^F
 glassed roof
 techo^M de vidrio^M
 Glasüberdachung^F
 tettoia^F vetrata

panneau^M indicateur
 indicator board
 tablero^M de información^F
 Fahrplan^M
 tabellone^M degli orari^M

chariot^M à bagages^M
 baggage cart
 carro^M portaequipaje
 Förderwagen^M
 carrello^M portabagagli

structure^F métallique
 metal structure
 estructura^F de metal^M
 Eisenträger^M
 struttura^F metallica

consigne^F automatique
 baggage lockers
 taquillas^F de consigna^F automática
 Gepäckschließfächer^N
 cassette^F di deposito^M per bagagli^M

numéro^M de quai^M
 platform number
 indicador^M de número^M de andén^M
 Gleisnummer^F
 numero^M del binario^M

TRANSPORT ET MACHINERIE

enregistrement^M des bagages^M
 baggage room
 sala^F de equipajes^M
 Gepäckaufbewahrung^F
 deposito^M bagagli^M

service^M de colis^M
 parcel office
 consigna^F
 Paketannahme^F
 servizio^M pacchi^M

train^M
 passenger train
 tren^M de pasajeros^M
 Reisezug^M
 treno^M passeggeri^M

salle^F des pas^M perdus
 concourse
 vestibulo^M
 Bahnhofshalle^F
 atrio^M

quai^M de gare^F
 passenger platform
 andén^M de pasajeros^M
 Bahnsteig^M
 marciapiede^M dei viaggiatori^M

affichage^M de l'heure^F de départ^M
 departure time indicator
 indicador^M de hora^F de salida^F
 Abfahrzeiten^F
 indicatore^M generale degli orari^M

tableau^M horaire
 schedules
 horarios^M
 Kursbuchtafeln^F
 orari^M

destination^F
 destination
 destinos^M
 Zielbahnhof^M
 destinazione^F

bordure^F de quai^M
 platform edge
 borde^M del andén^M
 Bahnsteigkante^F
 striscia^F di sicurezza^F

contrôleur^M
 ticket collector
 revisor^M
 Fahrkartenkontrolleur^M
 controllore^M

voie^F ferrée
 track
 vía^F
 Gleis^N
 binario^M

accès^M aux quais^M
 platform entrance
 acceso^M a los andenes^M
 Zugang^M zum Gleis^N
 ingresso^M al marciapiede^M

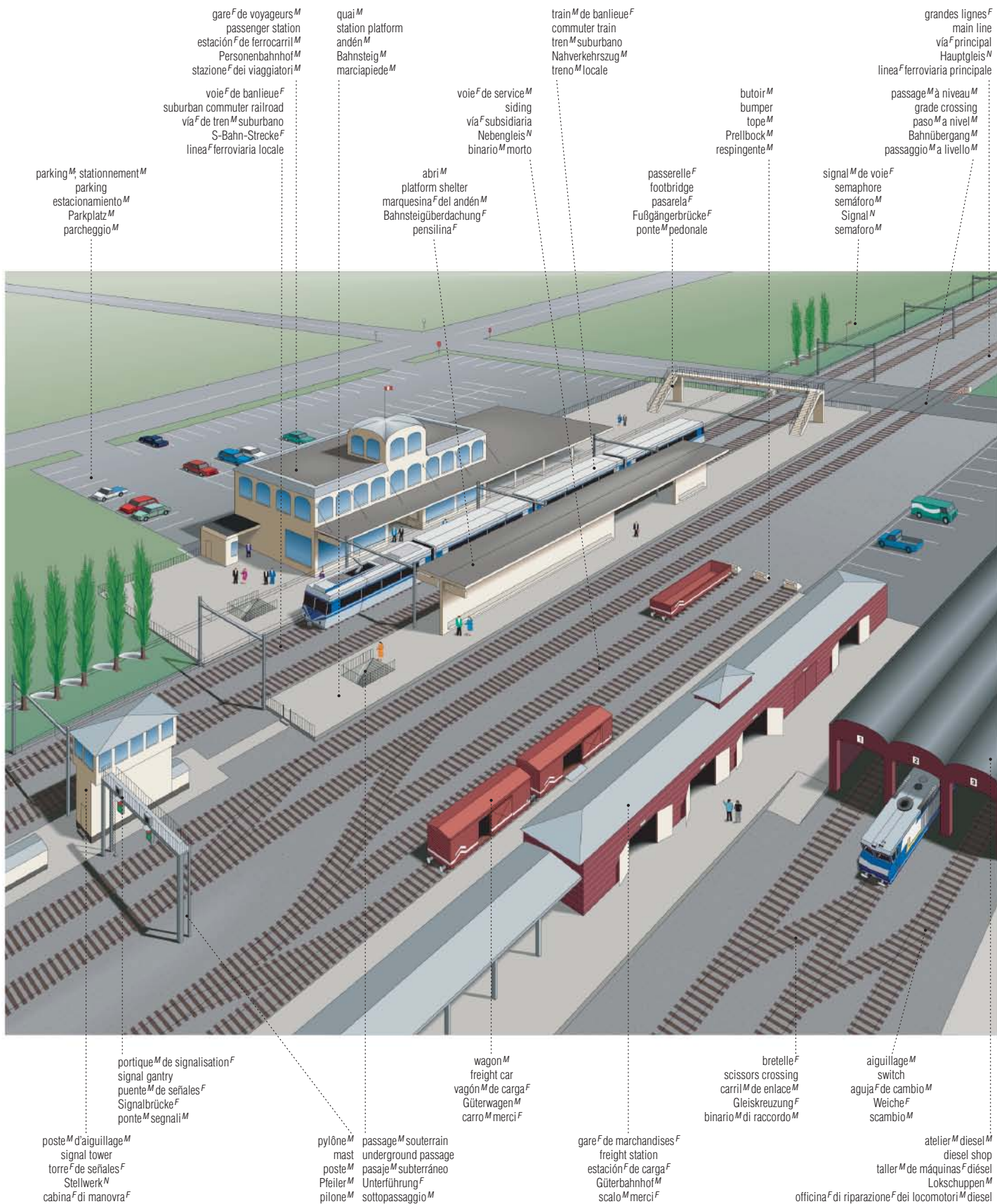

gare^F de voyageurs^M
 passenger station
 estación^F de ferrocarril^M
 Personenbahnhof^M
 stazione^F dei viaggiatori^M

voie^F de banlieue^F
 suburban commuter railroad
 vía^F de tren^M suburbano
 S-Bahn-Strecke^F
 linea^F ferroviaria locale

parking^M, stationnement^M
 parking
 estacionamiento^M
 Parkplatz^M
 parcheggio^M

quai^M
 station platform
 andén^M
 Bahnsteig^M
 marciapiede^M

voie^F de service^M
 siding
 vía^F subsidiaria
 Nebengleis^N
 binario^M morto

abri^M
 platform shelter
 marquesina^F del andén^M
 Bahnsteigüberdachung^F
 pensilina^F

train^M de banlieue^F
 commuter train
 tren^M suburbano
 Nahverkehrszug^M
 treno^M locale

passerelle^F
 footbridge
 pasarela^F
 Fußgängerbrücke^F
 ponte^M pedonale

butoir^M
 bumper
 tope^M
 Prellbock^M
 respingente^M

grandes lignes^F
 main line
 vía^F principal
 Hauptgleis^N
 linea^F ferroviaria principale

passage^M à niveau^M
 grade crossing
 paso^M a nivel^M
 Bahnübergang^M
 passaggio^M a livello^M

signal^M de voie^F
 semaphore
 semáforo^M
 Signal^N
 semaforo^M

portique^M de signalisation^F
 signal gantry
 puente^M de señales^F
 Signalbrücke^F
 ponte^M segnali^M

poste^M d'aiguillage^M
 signal tower
 torre^F de señales^F
 Stellwerk^M
 cabina^F di manovra^F

pylône^M
 mast
 poste^M
 Pfeiler^M
 pilone^M

wagon^M
 freight car
 vagón^M de carga^F
 Güterwagen^M
 carro^M merci^F

passage^M souterrain
 underground passage
 pasaje^M subterráneo
 Unterführung^F
 sottopassaggio^M

gare^F de marchandises^F
 freight station
 estación^F de carga^F
 Güterbahnhof^M
 scalo^M merci^F

passage^M souterrain
 underground passage
 pasaje^M subterráneo
 Unterführung^F
 sottopassaggio^M

bretelle^F
 scissors crossing
 carril^M de enlace^M
 Gleiskreuzung^F
 binario^M di raccordo^M

gare^F de marchandises^F
 freight station
 estación^F de carga^F
 Güterbahnhof^M
 scalo^M merci^F

aiguillage^M
 switch
 aguja^F de cambio^M
 Weiche^F
 scambio^M

atelier^M diesel^M
 diesel shop
 taller^M de máquinas^F diesel
 Lokschuppen^M
 officina^F di riparazione^F dei locomotori^M diesel

types^M de voitures^F

types of passenger cars | vagones^M de pasajeros^M | Personenzüge^M: Wagentypen^M | tipi^M di vagoni^M passeggeri^M

voiture^F classique
coach car
vagón^M de pasajeros^M
Großraumwagen^M
vagone^M viaggiatori^M

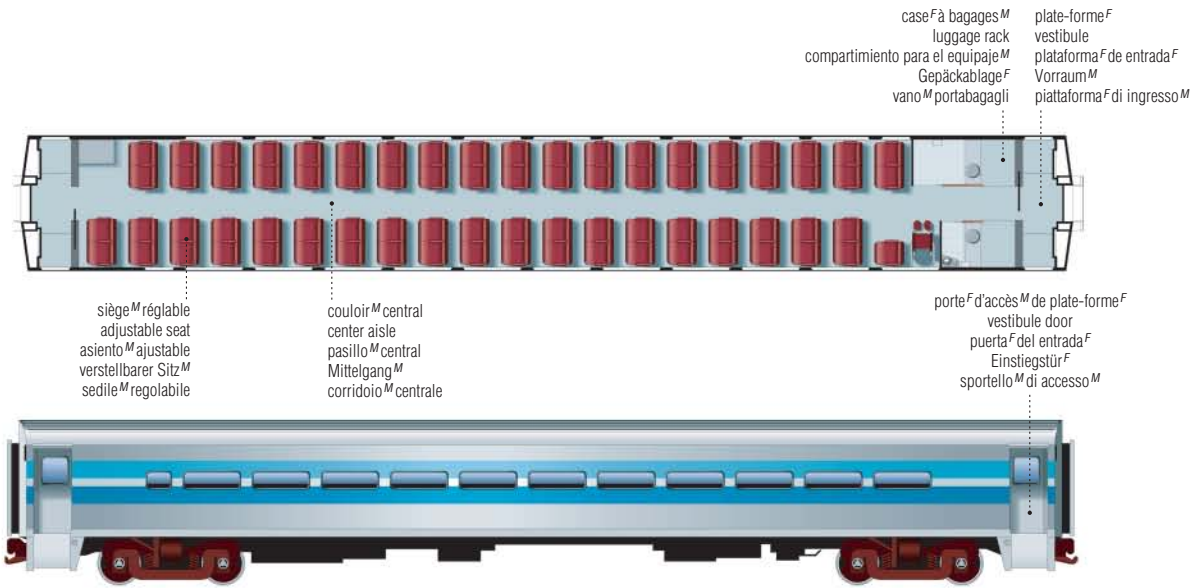

voiture^F lit^M
sleeping car
coche^M cama^F
Schlafwagen^M
vagone^M letto^M

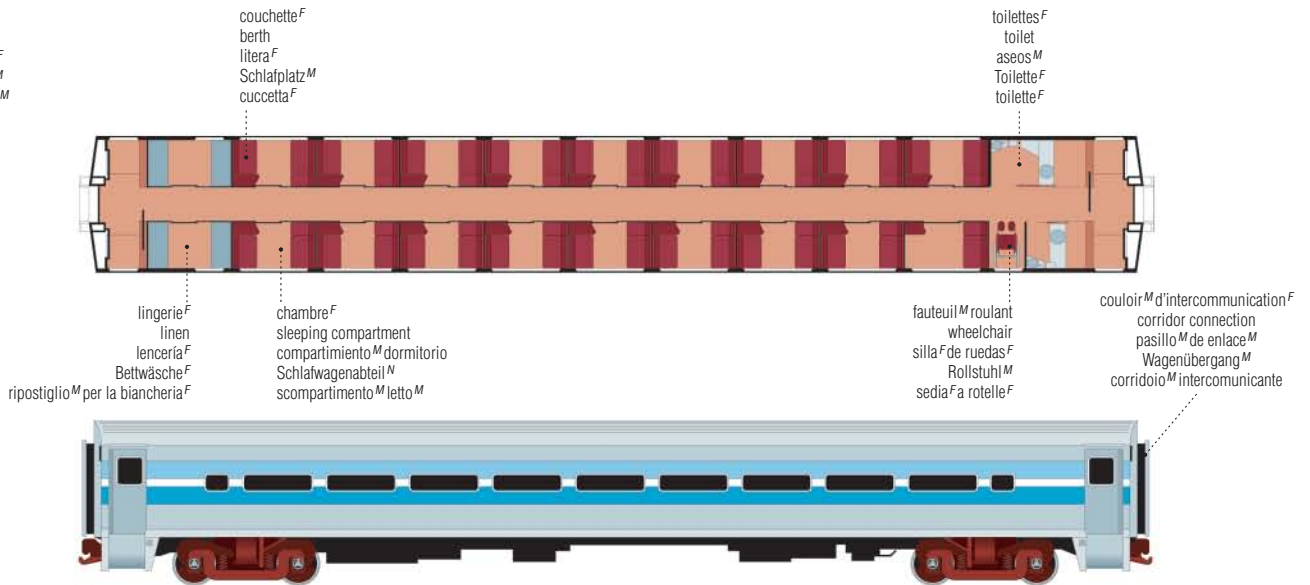

voiture^F restaurant^M
dining car
vagón^M comedor^M
Speisewagen^M
vagone^M ristorante^M

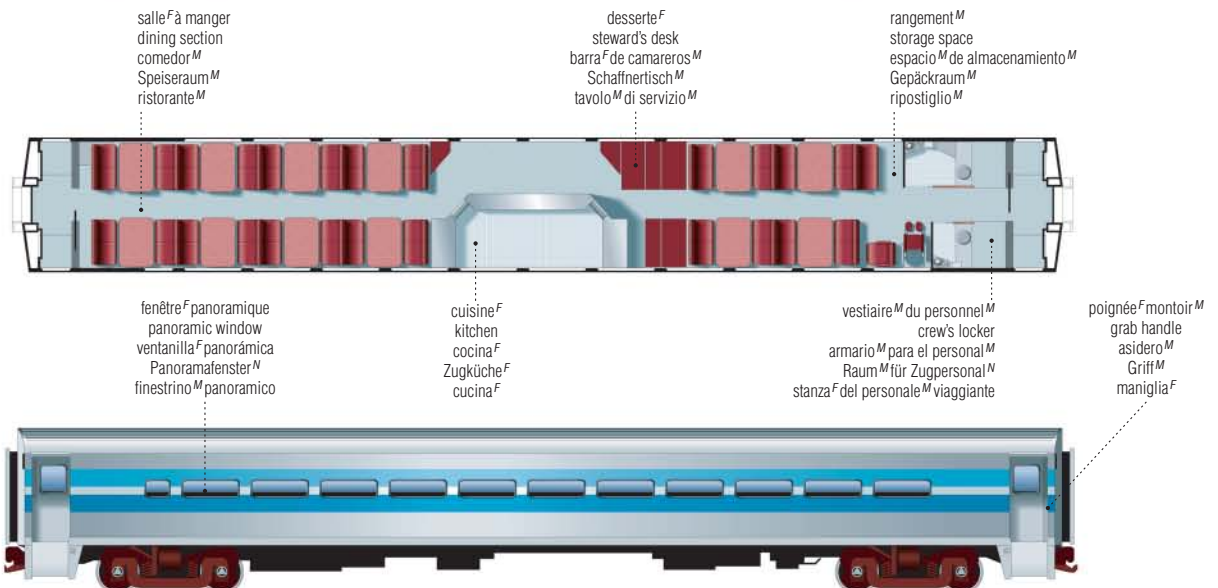

train^M à grande vitesse^F (T.G.V.)

high-speed train | tren^M de alta velocidad^F | Hochgeschwindigkeitszug^M | treno^M ad alta velocità^F

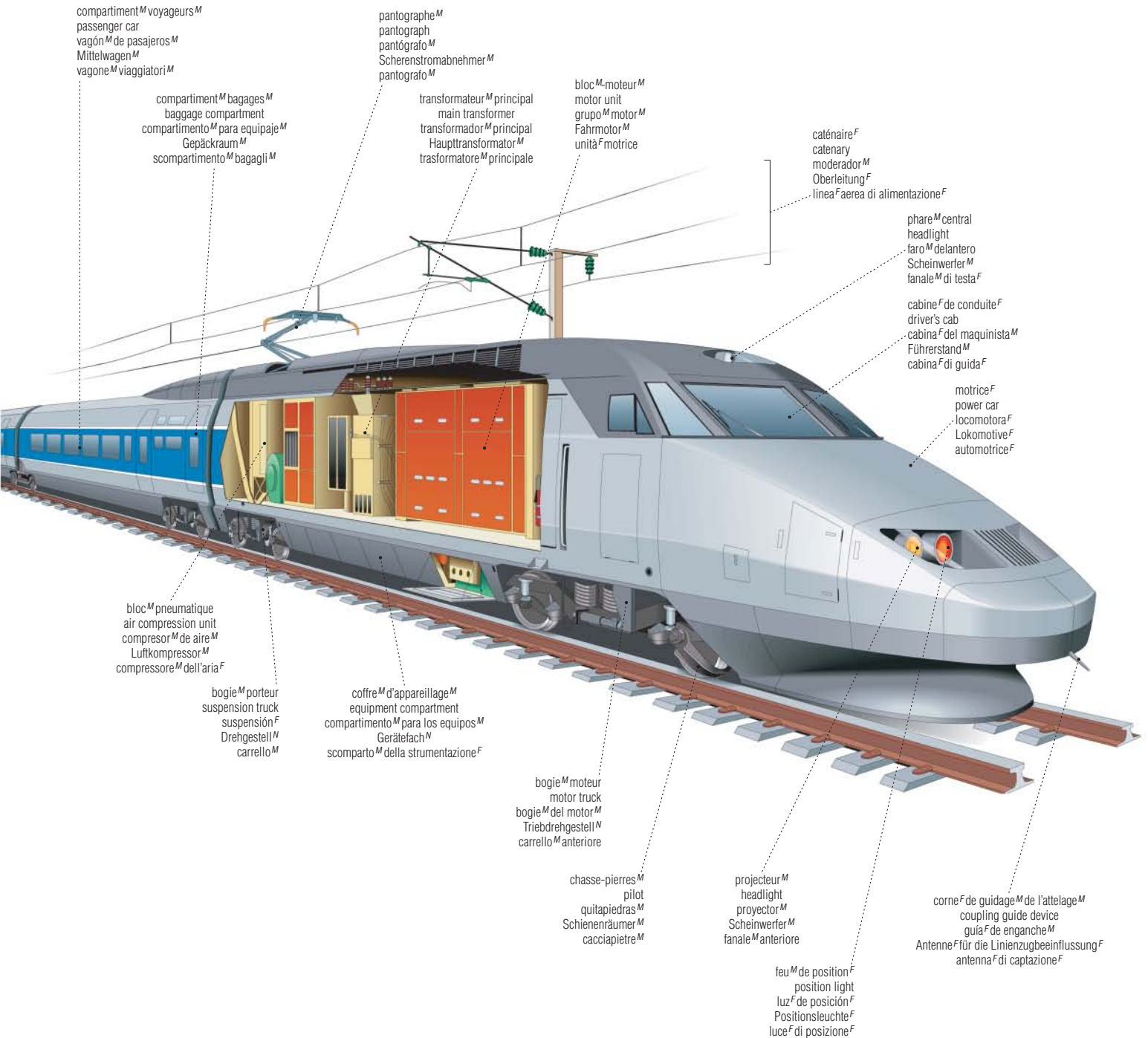

locomotive^F diesel-électrique

diesel-electric locomotive | locomotora^F diésel eléctrica | dieselelektrische Lokomotive^F | locomotiva^F diesel-elettrica

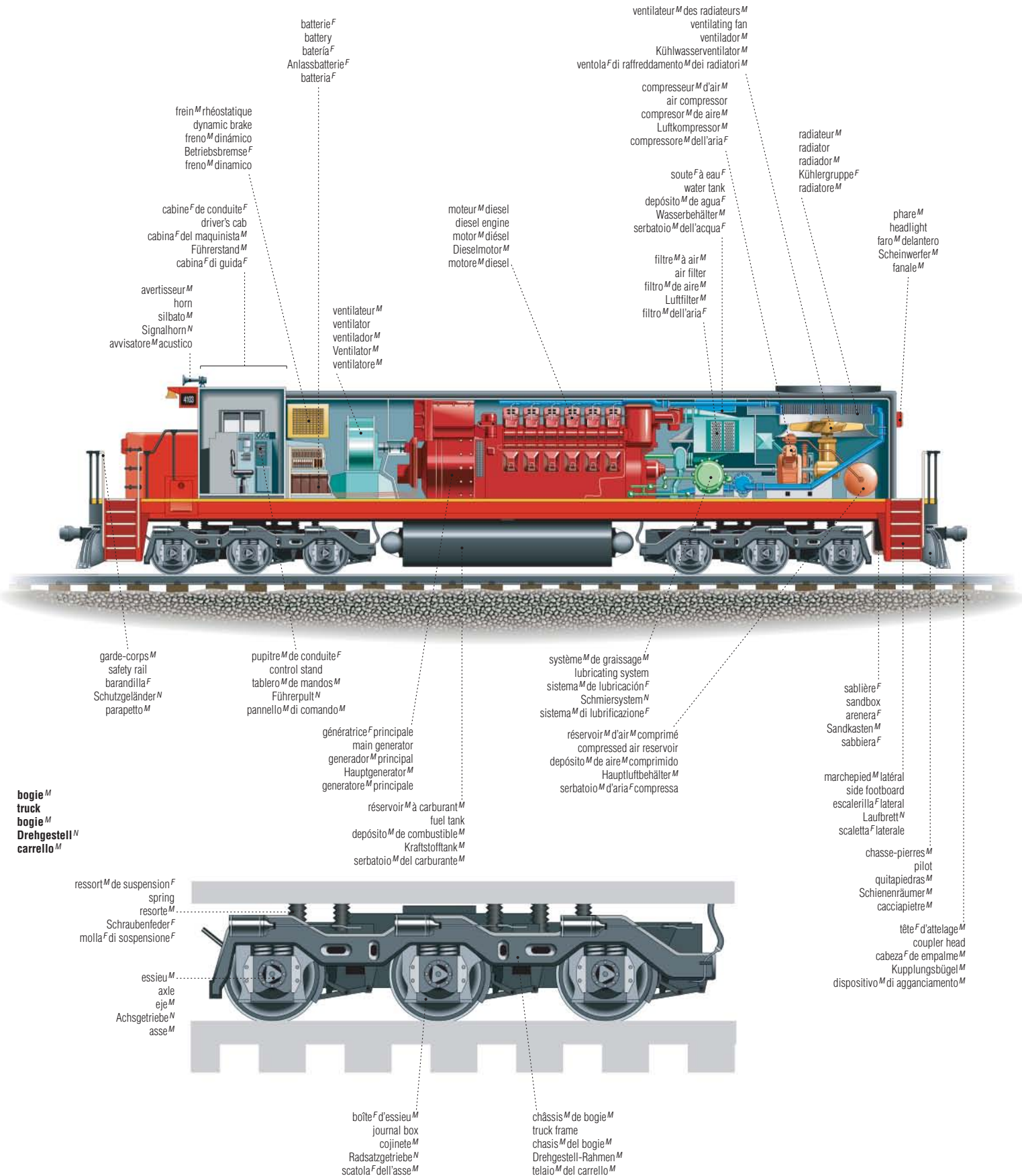

batterie^F
 battery
 batería^F
 Anlassbatterie^F
 batteria^F

frein^M rhéostatique
 dynamic brake
 freno^M dinámico
 Betriebsbremse^F
 freno^M dinamico

cabine^F de conduite^F
 driver's cab
 cabina^F del maquinista^M
 Führerstand^M
 cabina^F di guida^F

avertisseur^M
 horn
 silbato^M
 Signalhorn^N
 avvisatore^M acustico

ventilateur^M
 ventilator
 ventilador^M
 Ventilator^M
 ventilatore^M

moteur^M diesel
 diesel engine
 motor^M diésel
 Dieselmotor^M
 motore^M diesel

ventilateur^M des radiateurs^M
 ventilating fan
 ventilador^M
 Kühlwasserventilator^M
 ventola^F di raffreddamento^M dei radiatori^M

compresseur^M d'air^M
 air compressor
 compresor^M de aire^M
 Luftkompressor^M
 compressore^M dell'aria^F

radiateur^M
 radiator
 radiador^M
 Kühlergruppe^F
 radiatore^M

soute^F à eau^F
 water tank
 depósito^M de agua^F
 Wasserbehälter^M
 serbatoio^M dell'acqua^F

phare^M
 headlight
 faro^M delantero
 Scheinwerfer^M
 fanale^M

filtre^M à air^M
 air filter
 filtro^M de aire^M
 Luftfilter^M
 filtro^M dell'aria^F

garde-corps^M
 safety rail
 barandilla^F
 Schutzgelenker^N
 parapetto^M

pupitre^M de conduite^F
 control stand
 tablero^M de mandos^M
 Führerpult^N
 pannello^M di comando^M

système^M de graissage^M
 lubricating system
 sistema^M de lubricación^F
 Schmiersystem^N
 sistema^M di lubrificazione^F

sablière^F
 sandbox
 arenera^F
 Sandkasten^M
 sabbiera^F

génératrice^F principale
 main generator
 generador^M principal
 Hauptgenerator^M
 generatore^M principale

réservoir^M d'air^M comprimé
 compressed air reservoir
 depósito^M de aire^M comprimido
 Hauptluftbehälter^M
 serbatoio^M d'aria^F compressa

marchepied^M latéral
 side footboard
 escalerilla^F lateral
 Laufbrett^N
 scaletta^F laterale

réservoir^M à carburant^M
 fuel tank
 depósito^M de combustible^M
 Kraftstofftank^M
 serbatoio^M del carburante^M

chasse-pierres^M
 pilot
 quitapiedras^M
 Schienenräumer^M
 cacciapietre^M

bogie^M
 truck
 bogie^M
 Drehgestell^N
 carrello^M

ressort^M de suspension^F
 spring
 resorte^M
 Schraubenfeder^F
 molla^F di sospensione^F

essieu^M
 axle
 eje^M
 Achsgetriebe^N
 asse^M

tête^F d'attelage^M
 coupler head
 cabeza^F de empalme^M
 Kupplungsbügel^M
 dispositivo^M di aggancio^M

boîte^F d'essieu^M
 journal box
 cojinete^N
 Radsatzgetriebe^N
 scatola^F dell'asse^M

châssis^M de bogie^M
 truck frame
 chasis^M del bogie^M
 Drehgestell-Rahmen^M
 telaio^M del carrello^M

wagon^M couvert
 box car
 furgón^M
 Drehgestellkastenwagen^M
 carro^M chiuso

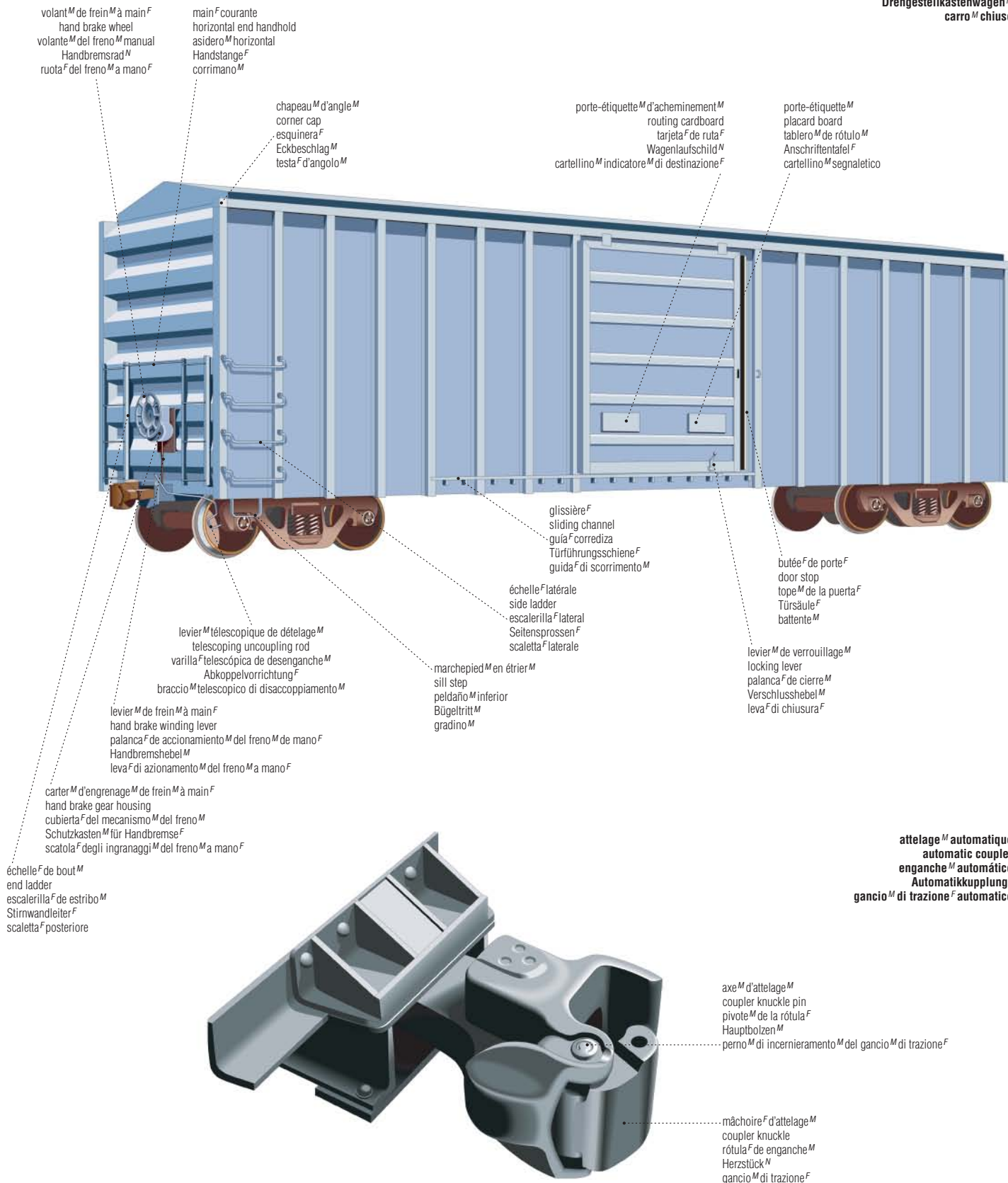

wagon^M

exemples^M de wagons^M
 examples of freight cars
 ejemplos^M de vagones^M
 Beispiele^N für Güterwagen^M
 esempi^M di carri^M merci^F

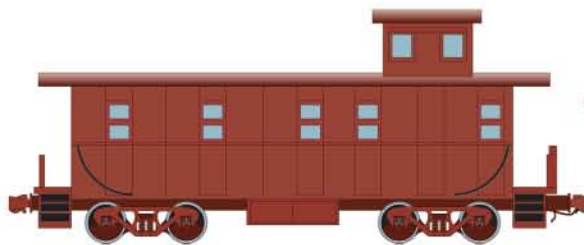

wagon^M de queue^F
 caboose
 furgón^M de cola^F
 Bremswagen^M
 vagone^M di coda^F del personale^M viaggiante



wagon^M-citerne^F
 tank car
 vagón^M cisterna^F
 Kesselwagen^M
 carro^M cisterna^F

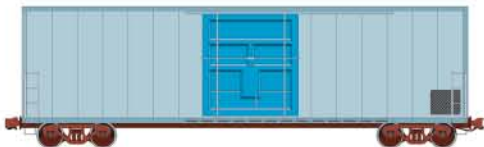

wagon^M réfrigérant
 refrigerator car
 vagón^M frigorífico
 Kühlwagen^M
 carro^M frigorifero



wagon^M à bestiaux^M
 livestock car
 vagón^M para ganado^M
 Verschlagwagen^M
 carro^M bestiame^M



wagon^M intermodal
 intermodal car
 vagón^M intermodal
 Wagen^M für den Kombiverkehr^M
 vagone^M intermodale

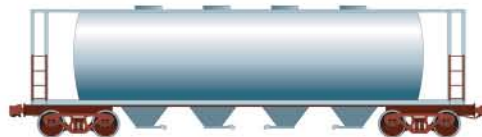

wagon^M-trémie^F
 hopper car
 vagón^M tolva^F
 Bodentleerwagen^M
 carro^M a tramoggia^F



wagon^M couvert
 box car
 vagón^M cerrado
 Drehgestellwaggon^M
 carro^M merci^M chiuso



wagon^M-trémie^F à minérali^M
 hopper ore car
 vagón^M tolva^F para minerales^M
 Schüttgutwagen^M
 carro^M a tramoggia^F per minerali^M



wagon^M-tombereau^M couvert
 hard top gondola
 vagón^M cerrado
 Planenwagen^M
 carro^M chiuso con tetto^M apribile



wagon^M à copeaux^M
 wood chip car
 vagón^M para madera^F
 langer Kastenwagen^M
 carro^M scoperto a sponde^F alte

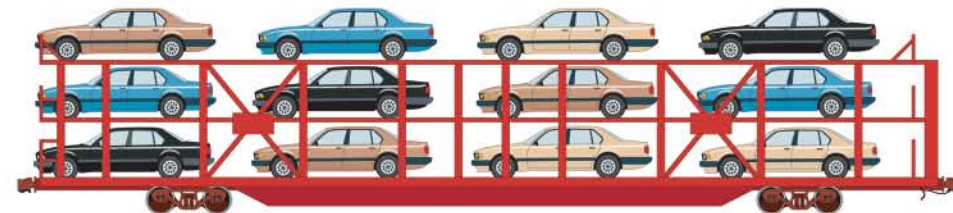

wagon^M porte-automobiles^M
 automobile car
 vagón^M para automóviles^M
 Autotransportwagen^M
 carro^M bisarca^F



wagon^M-tombereau^M
 gondola car
 vagón^M de mercancías^F
 offener Güterwagen^M
 carro^M scoperto a sponde^F basse



wagon^M plat
 flat car
 plataforma^F
 Drehgestellflachwagen^M
 carro^M pianale^M

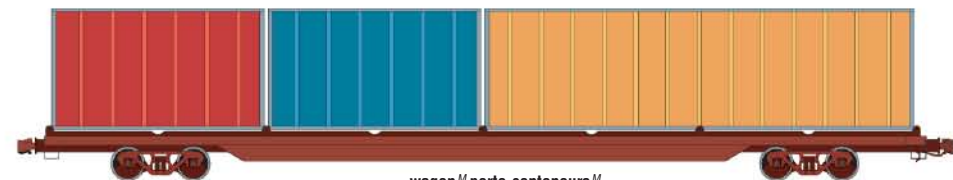

wagon^M porte-conteneurs^M
 container car
 vagón^M para contenedores^M
 Containerflachwagen^M
 carro^M pianale^M portacontainer^M



wagon^M plat à parois^F de bout^M
 bulkhead flat car
 vagón^M plano con retenedores^M
 Stirnwandflachwagen^M
 carro^M pianale^M con stanti^M



wagon^M plat surbaissé
 depressed-center flat car
 plataforma^F de piso^M bajo
 Tiefladewagen^M
 carro^M pianale^M a carrelli^M

voie^F de tri^M secondaire
 second classification track
 segunda vía^F de clasificación^F
 Richtungsgleis^N
 binario^M di secondo smistamento^M

zone^F de triage^M
 classification yard
 zona^F de clasificación^F
 Ordnungsgleis^N
 area^F di smistamento^M

zone^F de lavage^M des wagons^M
 car cleaning yard
 zona^F de lavado^M de vagones^M
 Waschplatte^F
 area^F di lavaggio^M delle carrozze^F

voie^F de sortie^F
 outbound track
 vía^F de salida^F
 Ausfahr Gleis^N
 binario^M di uscita^F

château^M d'eau^F
 water tower
 tanque^M de agua^F
 Wasserturm^M
 serbatoio^M dell'acqua^F

atelier^M de réparation^F
 repair shop
 taller^M de reparación^F
 Ausbesserungswerk^N
 officina^F meccanica

zone^F de réception^F
 receiving yard
 zona^M de recepción^F
 Empfangsgleise^N
 area^F ricevitrice



butte^F de débranchement^M
 hump
 terraplén^M de desenganche^M
 Ablaufberg^M
 parigina^F

poste^M de débranchement^M
 hump office
 puesto^M de clasificación^F
 Ablaufstellwerk^N
 cabina^F di controllo^M della parigina^F

voie^F de butte^F
 hump lead
 dirección^F
 Auffahrgleis^M
 binario^M di rampa^F

voie^F de tri^M primaire
 first classification track
 primera vía^F de clasificación^F
 Einfahrgleis^N
 binario^M di primo smistamento^M

voie^F de circulation^F des locomotives^F
 locomotive track
 vía^F locomotriz^F
 Lokverkehrsgleis^N
 binario^M per le locomotive^F

voie^F ferrée

railroad track | vía^F férrea | Eisenbahn-Oberbau^M | strada^F ferrata

joint^M de rail^M
 rail joint
 empalme^M de rieles^M
 Schienenstoß^M
 giunto^M di rotaia^F

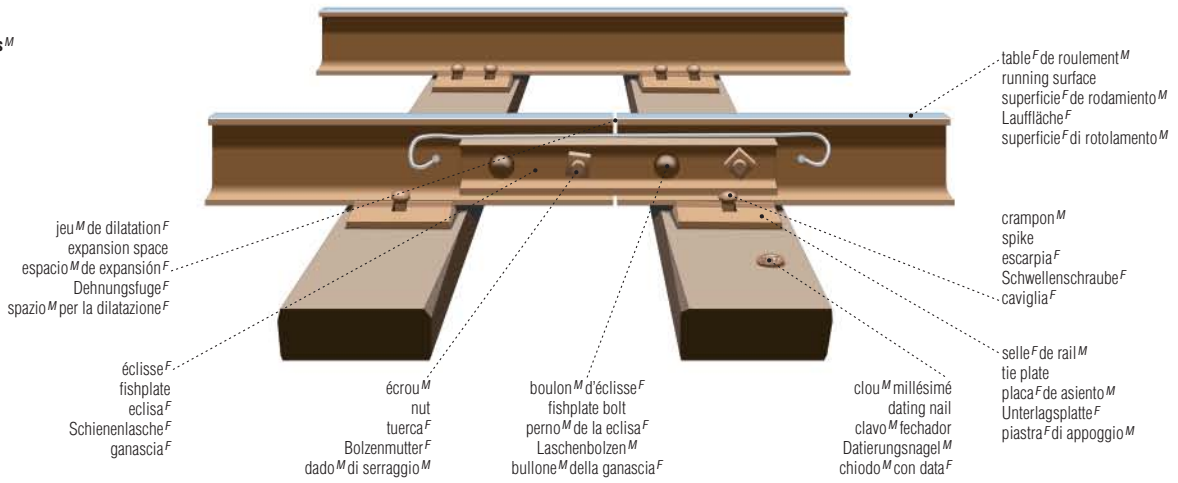

aiguillage^M manœuvré à distance^F
 remote-controlled switch
 aguja^F de control^M a larga distancia^F
 fernbediente Weiche^F
 scambio^M automatico

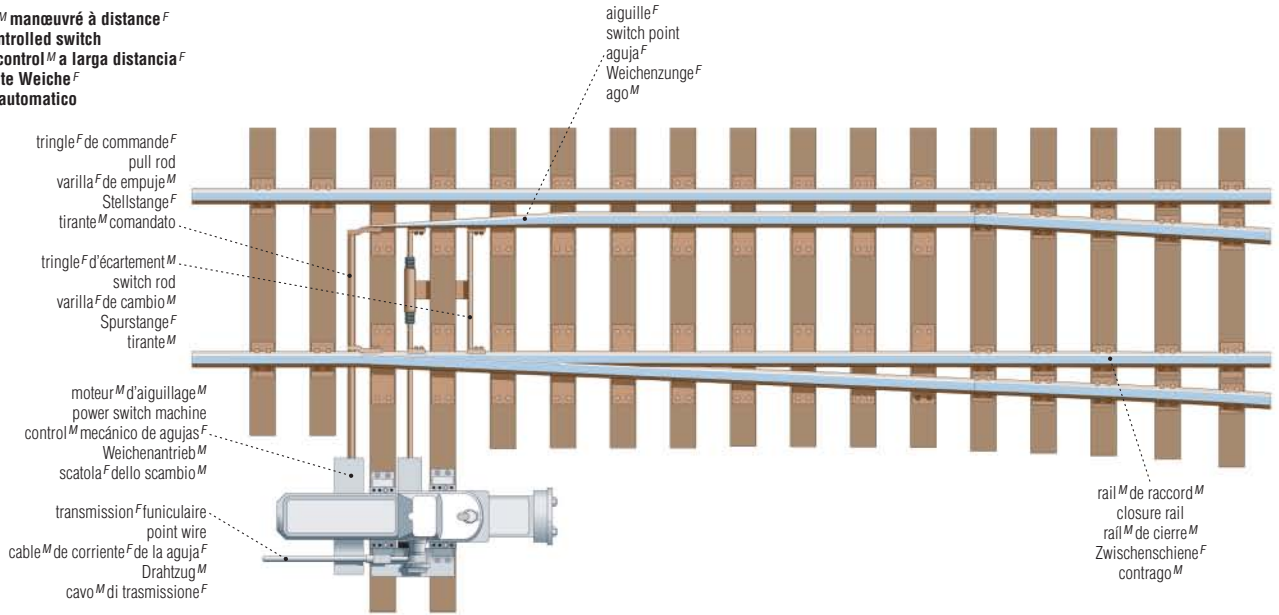

aiguillage^M manœuvré à pied^M d'œuvre^F
 manually operated switch
 cambiador^M manual de vía^F
 handbediente Weiche^F
 scambio^M manuale

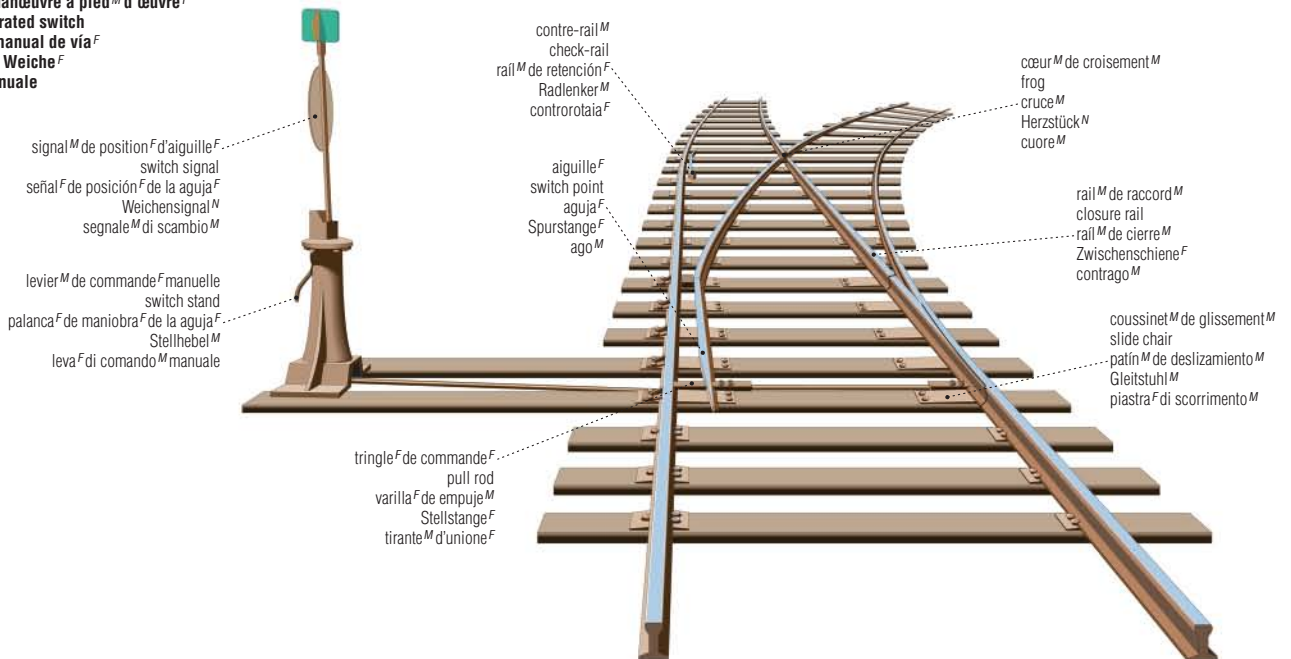

voie^F ferrée
 railroad track
 vía^F férrea
 Oberbau^M
 strada^F ferrata

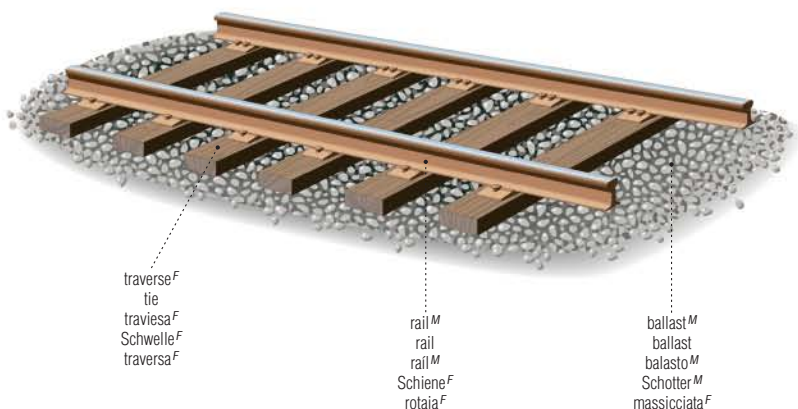

profil^M de rail^M
 rail section
 corte^M de un rail^M
 Schiene^F im Querschnitt^M
 sezione^F di rotaia^F

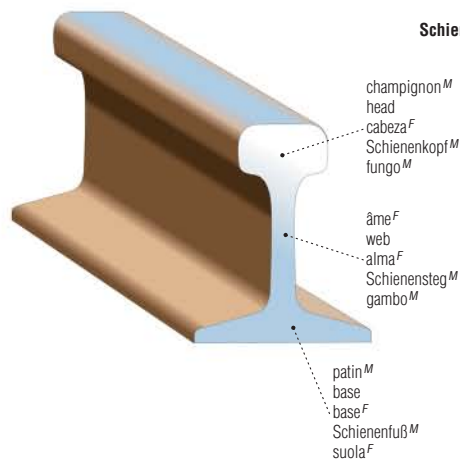

passage^M à niveau^M

highway crossing | paso^M a nivel^M | schienengleicher, gesicherter Bahnübergang^M | passaggio^M a livello^M

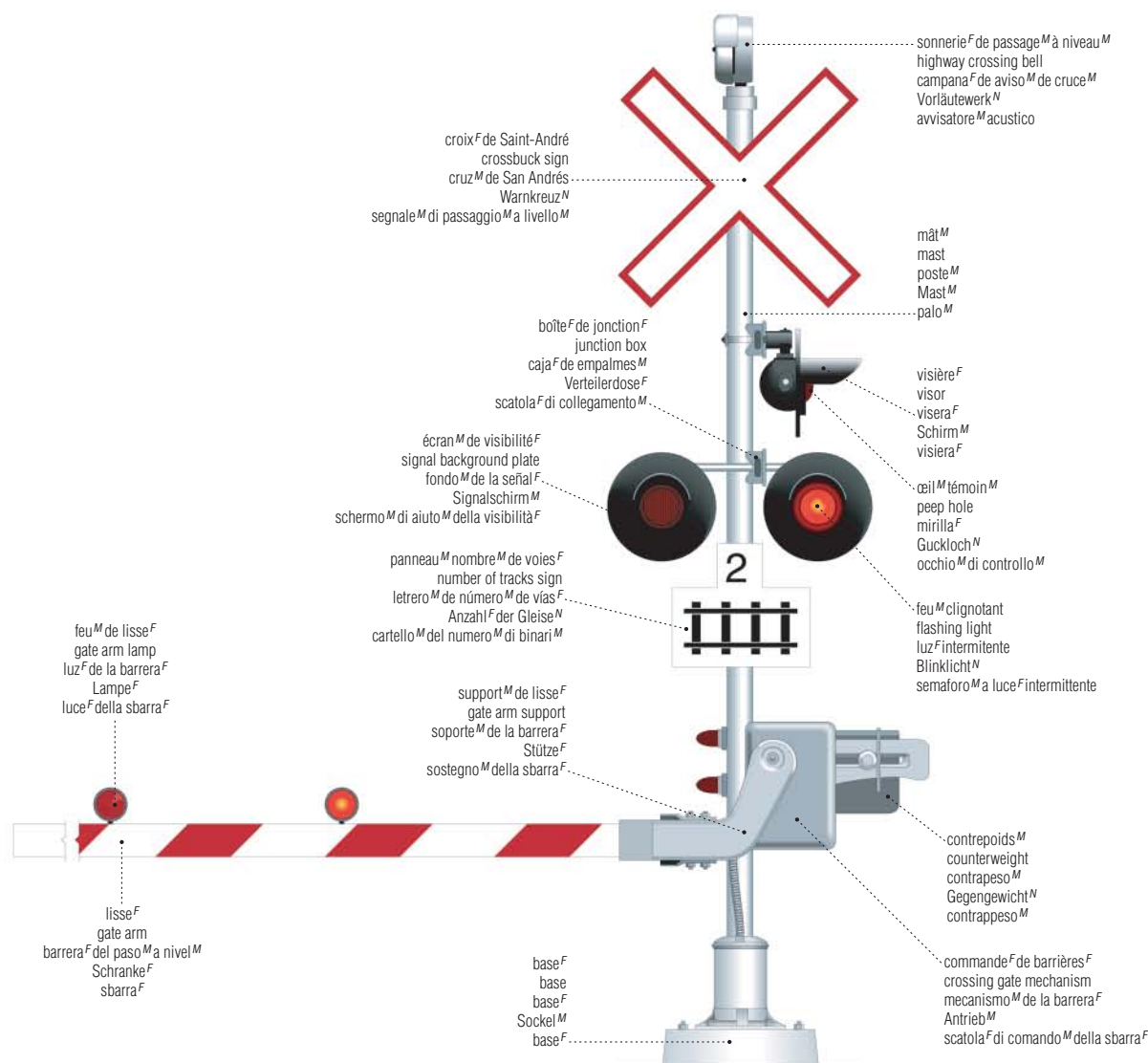

chemin^M de fer^M métropolitain

subway | metro^M | U-Bahn^F | metropolitana^F

station^F de métro^M
 subway station
 estación^F de metro^M
 U-Bahn-Station^F
 stazione^F della metropolitana^F

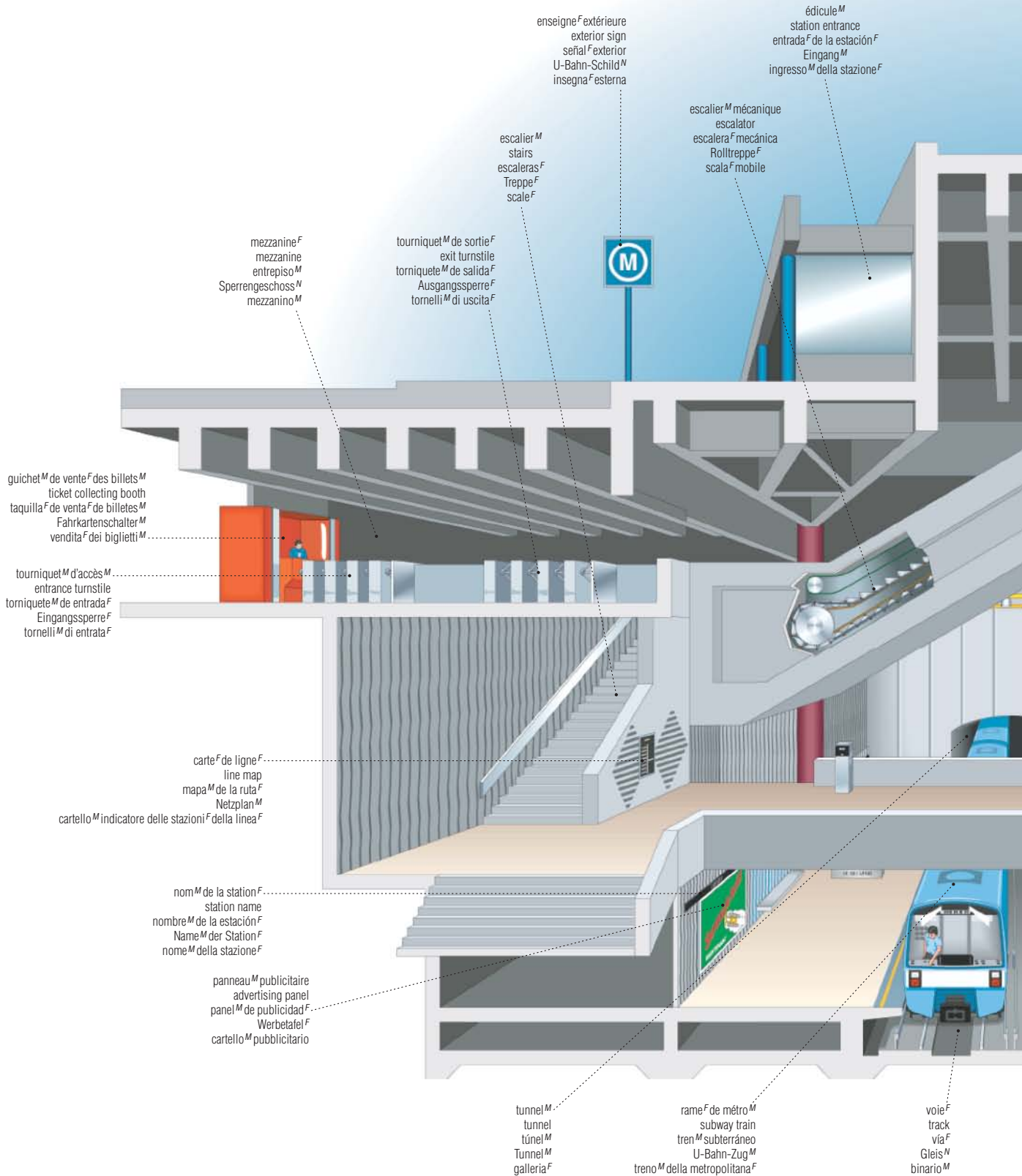

enseigne^F extérieure
 exterior sign
 señal^F exterior
 U-Bahn-Schild^N
 insegna^F esterna

édicule^M
 station entrance
 entrada^F de la estación^F
 Eingang^M
 ingresso^M della stazione^F

escalier^M mécanique
 escalator
 escalera^F mecánica
 Rolltreppe^F
 scala^F mobile

escalier^M
 stairs
 escaleras^F
 Treppe^F
 scale^F

mezzanine^F
 mezzanine
 entresol^M
 Sperrengeschoß^N
 mezzanino^M

tourniquet^M de sortie^F
 exit turnstile
 torniquete^M de salida^F
 Ausgangssperre^F
 tornelli^M di uscita^F

guichet^M de vente^F des billets^M
 ticket collecting booth
 taquilla^F de venta^F de billetes^M
 Fahrkartenschalter^M
 vendita^F dei biglietti^M

tourniquet^M d'accès^M
 entrance turnstile
 torniquete^M de entrada^F
 Eingangssperre^F
 tornelli^M di entrata^F

carte^F de ligne^F
 line map
 mapa^M de la ruta^F
 Netzplan^M
 cartello^M indicatore delle stazioni^F della linea^F

nom^M de la station^F
 station name
 nombre^M de la estación^F
 Name^M der Station^F
 nome^M della stazione^F

panneau^M publicitaire
 advertising panel
 panel^M de publicidad^F
 Werbetafel^F
 cartello^M pubblicitario

tunnel^M
 tunnel
 túnel^M
 Tunnel^M
 galleria^F

rame^F de métro^M
 subway train
 tren^M subterráneo
 U-Bahn-Zug^M
 treno^M della metropolitana^F

voie^F
 track
 vía^F
 Gleis^N
 binario^M

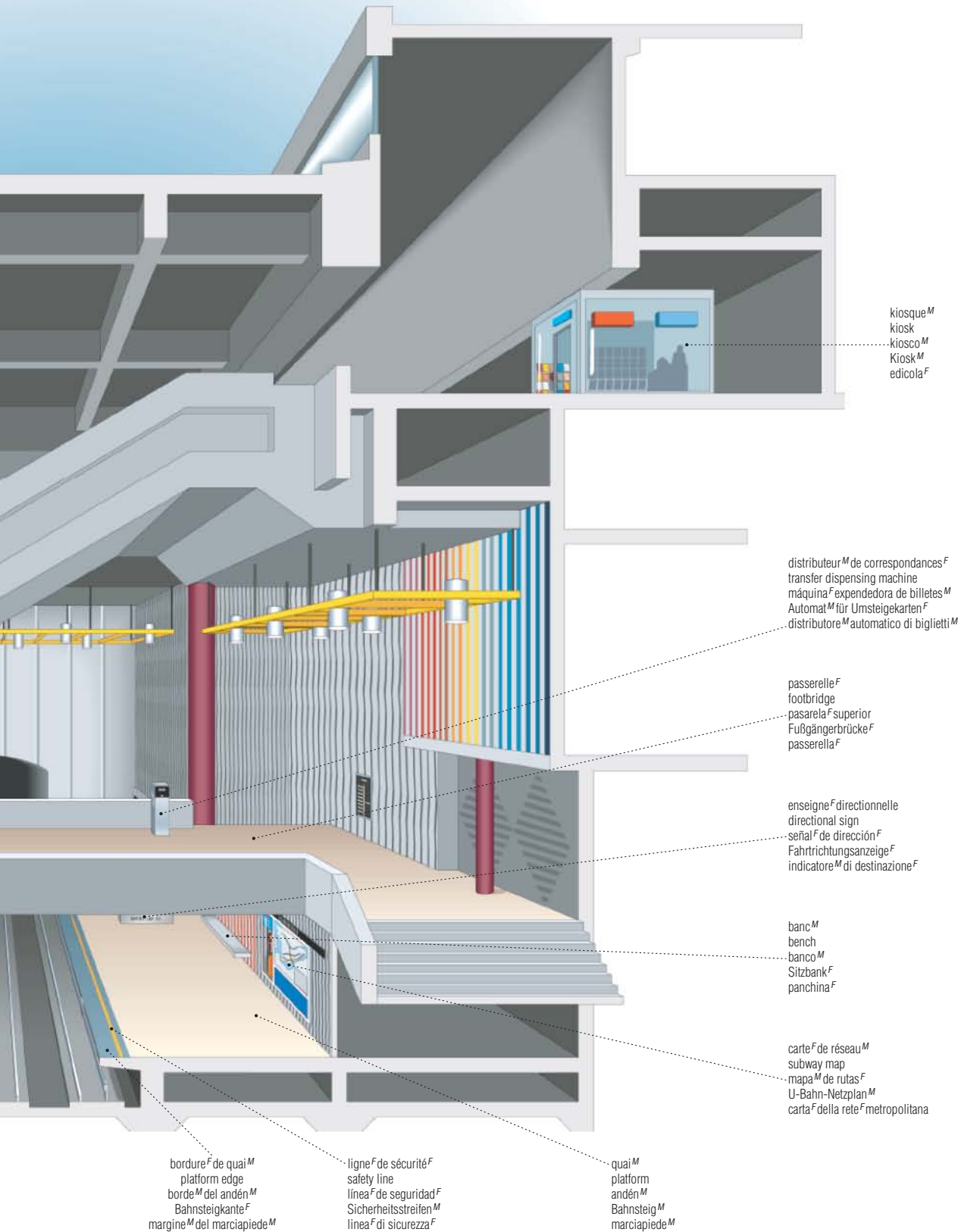

chemin^M de fer^M métropolitain

voiture^F
 passenger car
 vagón^M de pasajeros^M
 Mittelwagen^M
 carrozza^F passeggeri^M

poste^M de communication^F
 communication set
 altavoz^M de comunicación^F
 Gegensprechanlage^F
 altoparlante^M

frein^M d'urgence^F
 emergency brake
 freno^M de emergencia^F
 Notbremse^F
 freno^M di emergenza^F

porte^F latérale
 side door
 puerta^F lateral
 Einstiegstür^F
 porta^F

grille^F d'aération^F
 ventilator
 ventilador^M
 Lüftung^F
 griglia^F di aerazione^F

poignée^F
 side handrail
 asidero^M lateral
 Einsteige Griff^M
 maniglia^F laterale

éclairage^M
 light
 lámpara^F
 Innenbeleuchtung^F
 luce^F

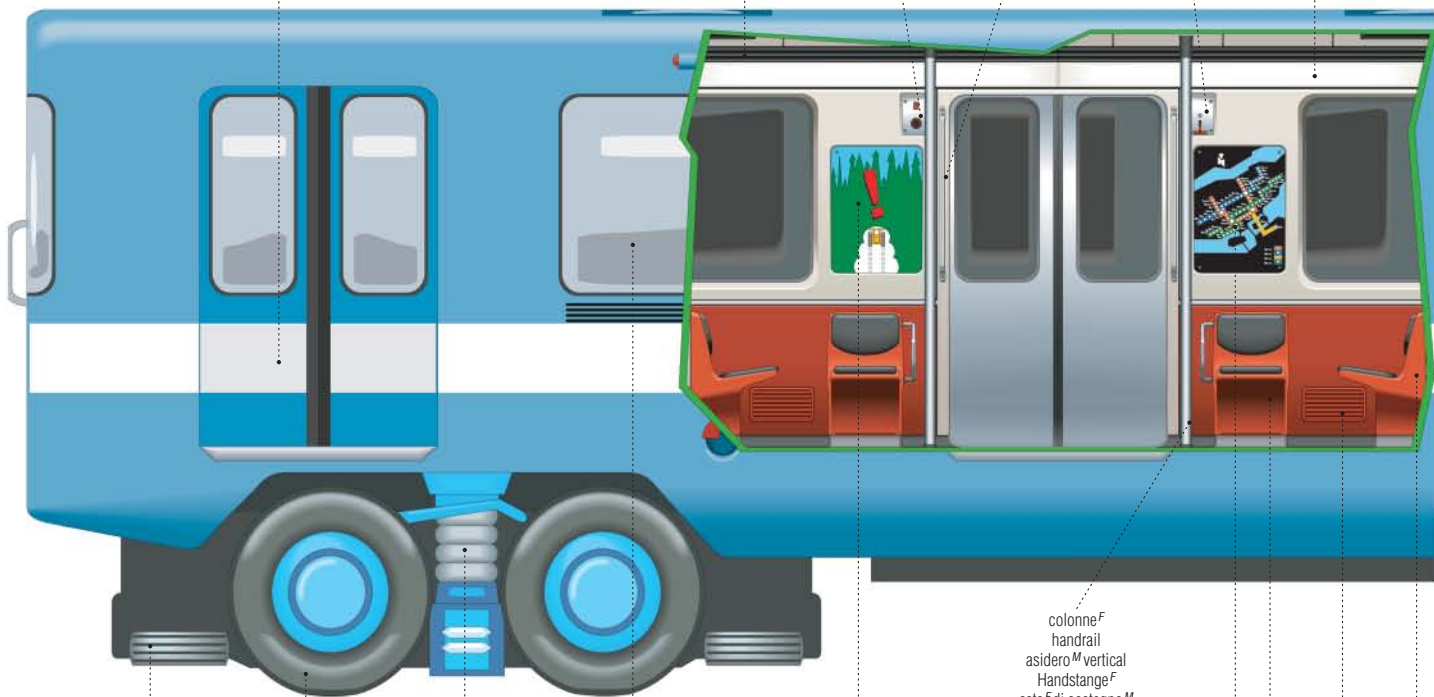

pneumatique^M de guidage^M
 inflated guiding tire
 llanta^F neumática guía^F
 pneubereiftes Leitrad^N
 ruota^F di guida^F

fenêtre^F
 window
 ventanilla^F
 Fenster^N
 finestrino^M

suspension^F
 suspension
 suspensión^F
 Federung^F
 sospensione^F

pneumatique^M porteur
 inflated carrying tire
 llanta^F neumática de tracción^F
 pneubereiftes Laufrad^N
 ruota^F portante

affiche^F publicitaire
 advertising sign
 cartel^M comercial
 Werbetafel^F
 cartello^M pubblicitario

colonne^F
 handrail
 asidero^M vertical
 Handstange^F
 asta^F di sostegno^M

carte^F de réseau^M
 subway map
 mapa^M de rutas^F
 U-Bahn-Netzplan^M
 carta^F della rete^F metropolitana

siège^M simple
 single seat
 asiento^M individual
 Einzelsitz^M
 sedile^M singolo

grille^F de chauffage^M
 heating grille
 rejilla^F de calefacción^F
 Heizungsgitter^N
 griglia^F del riscaldamento^M

siège^M double
 double seat
 asiento^M doble
 Doppelsitz^M
 sedile^M doppio

rame^F de métro^M
 subway train
 tren^M subterráneo
 U-Bahn-Zug^M
 treno^M de la metropolitana^F

motrice^F
 motor car
 vagón^M máquina^F
 Triebwagen^M
 motrice^F

remorque^F
 trailer car
 coche^M de tracción^F
 Beiwagen^M
 rimorchio^M

motrice^F
 motor car
 vagón^M máquina^F
 Triebwagen^M
 motrice^F



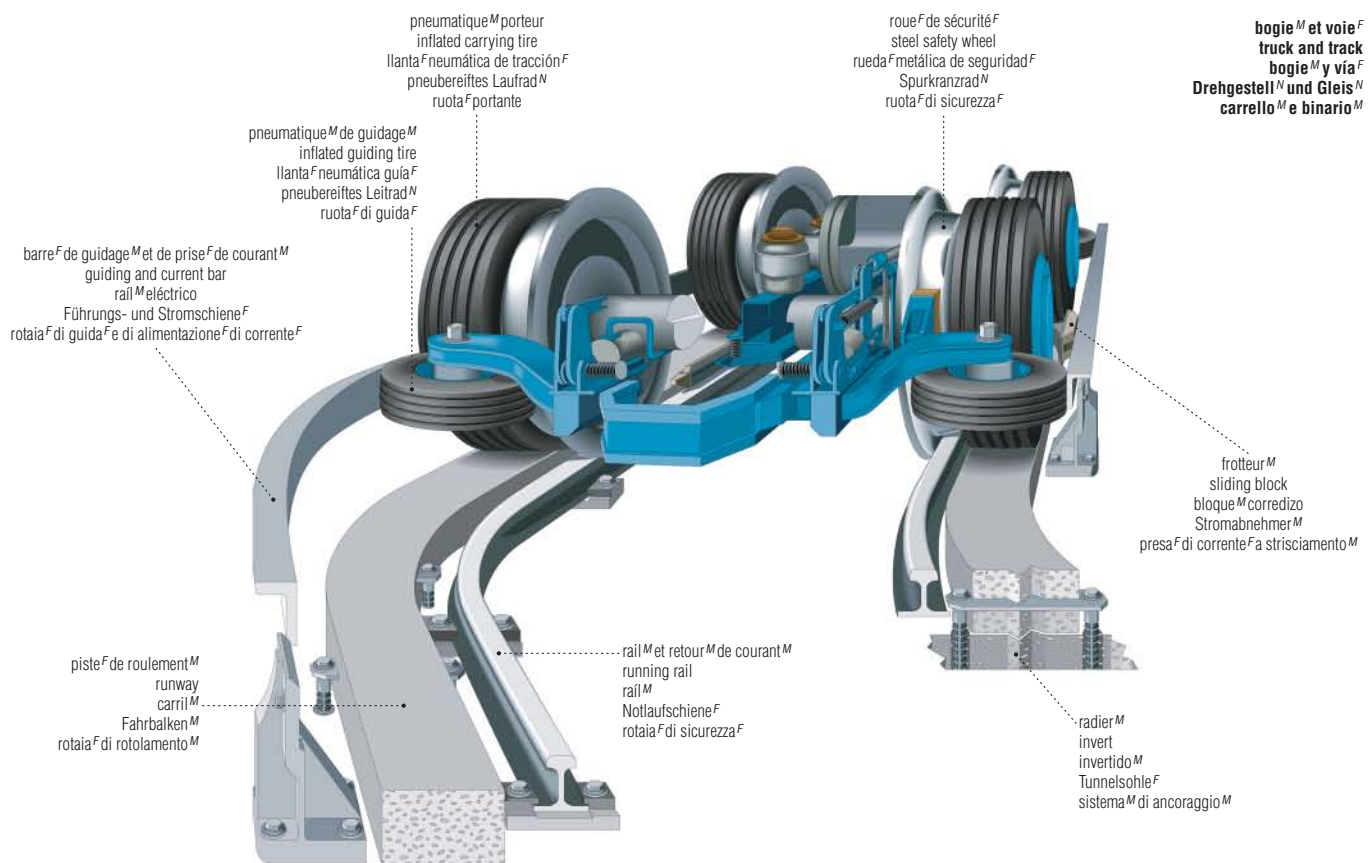

tramway^M

streetcar | tranvía^M | Straßenbahn^F | tram^M

TRANSPORT ET MACHINERIE

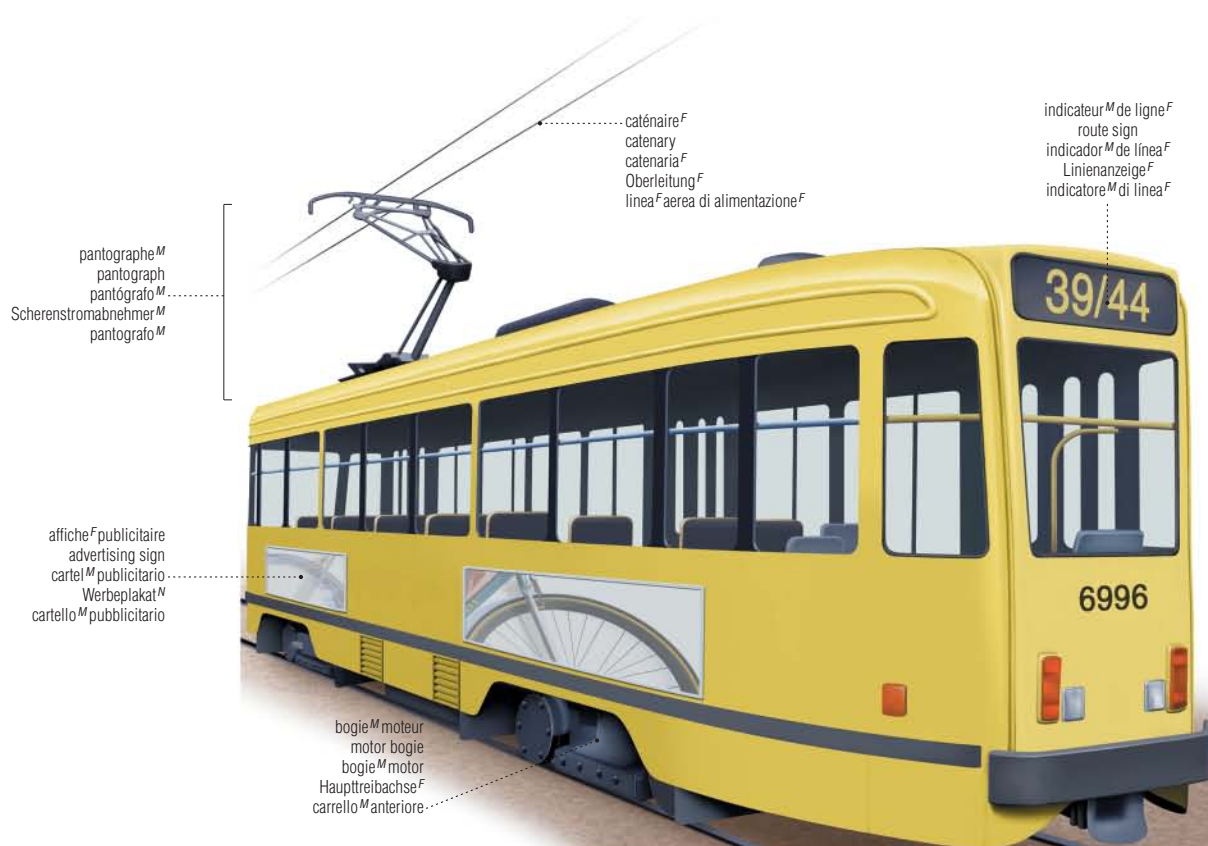

port^M maritime

harbor | puerto^M | Hafen^M | porto^M marittimo

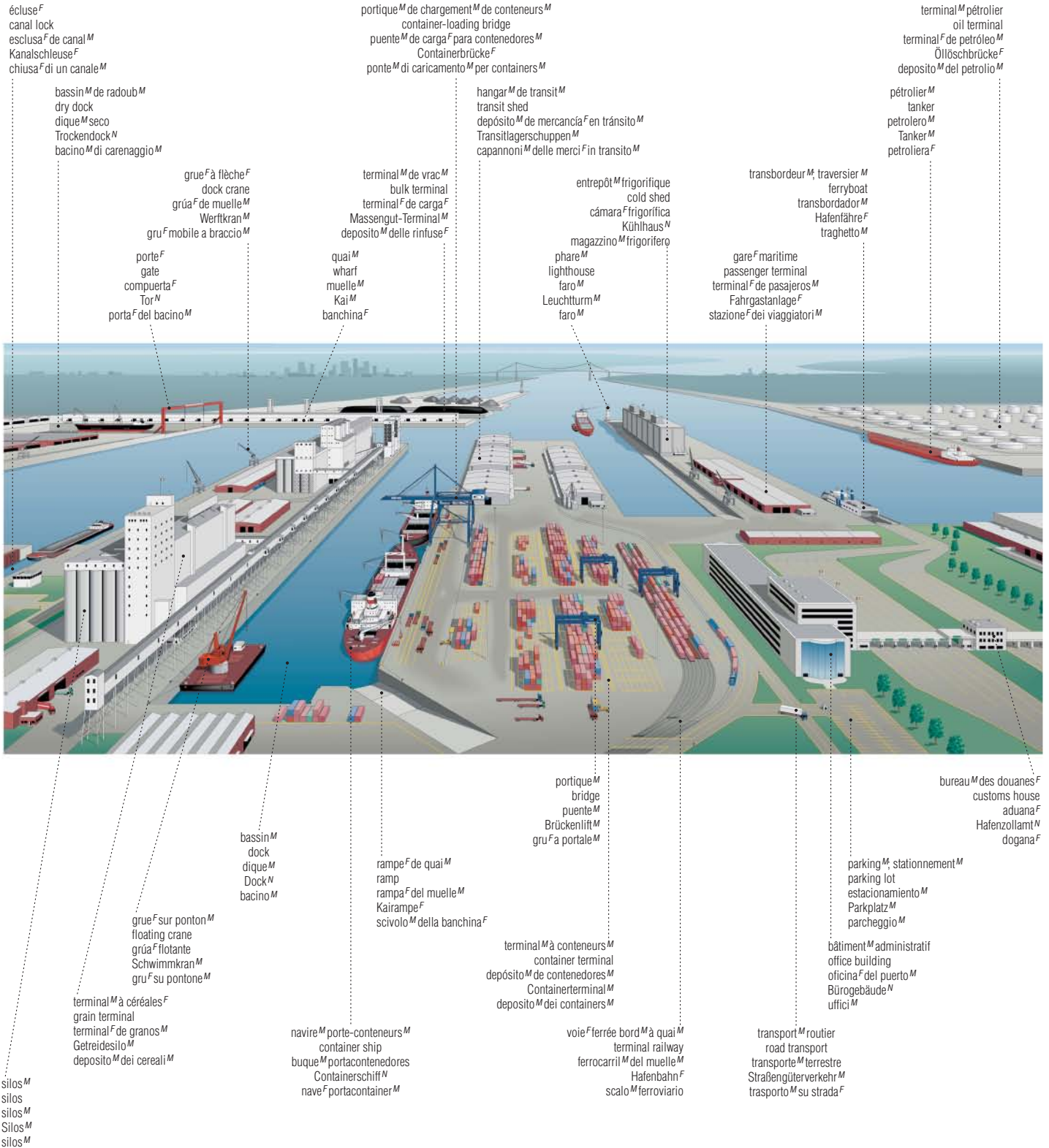

écluse^F
 canal lock
 esclusa^F de canal^M
 Kanalschleuse^F
 chiusa^F di un canale^M

bassin^M de radoub^M
 dry dock
 dique^M seco
 Trockendock^N
 bacino^M di carenaggio^M

grue^F à flèche^F
 dock crane
 grúa^F de muelle^M
 Wertkran^M
 gru^F mobile a braccio^M

porte^F
 gate
 compuerta^F
 Tor^N
 porta^F del bacino^M

portique^M de chargement^M de conteneurs^M
 container-loading bridge
 puente^M de carga^F para contenedores^M
 Containerbrücke^F
 ponte^M di caricamento^M per containers^M

terminal^M de vrac^M
 bulk terminal
 terminal^F de carga^F
 Massengut-Terminal^M
 deposito^M delle rinfuse^F

quai^M
 wharf
 muelle^M
 Kai^M
 banchina^F

hangar^M de transit^M
 transit shed
 depósito^M de mercancía^F en tránsito^M
 Transitlagerschuppen^M
 capannoni^M delle merci^F in transito^M

entrepôt^M frigorifique
 cold shed
 cámara^F frigorífica
 Kühlhaus^N
 magazzino^M frigorifero

phare^M
 lighthouse
 faro^M
 Leuchtturm^M
 faro^M

transbordeur^M traversier^M
 ferryboat
 transbordador^M
 Hafenfähre^F
 traghetto^M

gare^F maritime
 passenger terminal
 terminal^F de pasajeros^M
 Fahrgastanlage^F
 stazione^F dei viaggiatori^M

terminal^M pétrolier
 oil terminal
 terminal^F de petróleo^M
 Ölfischbrücke^F
 deposito^M del petrolio^M

pétrolier^M
 tanker
 petrolero^M
 Tanker^M
 petroliera^F

TRANSPORT ET MACHINERIE

bassin^M
 dock
 dique^M
 Dock^N
 bacino^M

grue^F sur ponton^M
 floating crane
 grúa^F flotante
 Schwimmkran^M
 gru^F su pontone^M

terminal^M à céréales^F
 grain terminal
 terminal^F de granos^M
 Getreidesilo^M
 deposito^M dei cereali^M

silos^M
 silos
 silos^M
 Silos^M
 silos^M

navire^M porte-conteneurs^M
 container ship
 buque^M portacontenedores
 Containerschiff^M
 nave^F portacontainer^M

rampe^F de quai^M
 ramp
 rampa^F del muelle^M
 Kairampe^F
 scivolo^M della banchina^F

portique^M
 bridge
 puente^M
 Brückenliitt^M
 gru^F a portale^M

terminal^M à conteneurs^M
 container terminal
 depósito^M de contenedores^M
 Containerterminal^M
 deposito^M dei containers^M

voie^F ferrée bord^M à quai^M
 terminal railway
 ferrocarril^M del muelle^M
 Hafenbahn^F
 scalo^M ferroviario

transport^M routier
 road transport
 transporte^M terrestre
 Straßen Güterverkehr^M
 trasporto^M su strada^F

bureau^M des douanes^F
 customs house
 aduana^F
 Hafenzollamt^N
 dogana^F

parking^M, stationnement^M
 parking lot
 estacionamiento^M
 Parkplatz^M
 parcheggio^M

bâtiment^M administratif
 office building
 oficina^F del puerto^M
 Bürogebäude^N
 uffici^M

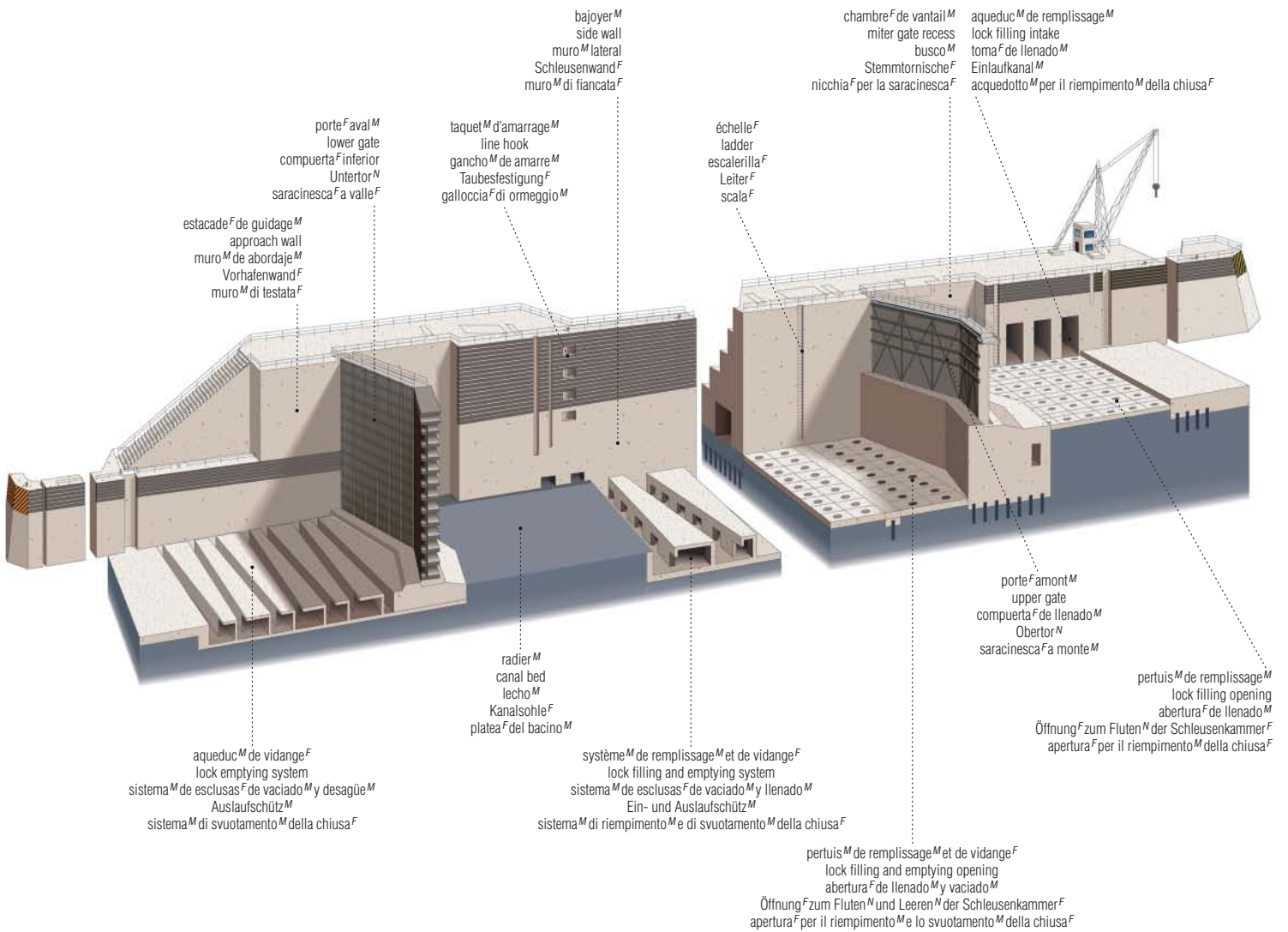

écluse^F : vue^F latérale
canal lock: side view
esclusa^F : vista^F lateral
Kanalschleuse^F : Seitenansicht^F
chiusa^F di un canale^M : vista^F laterale

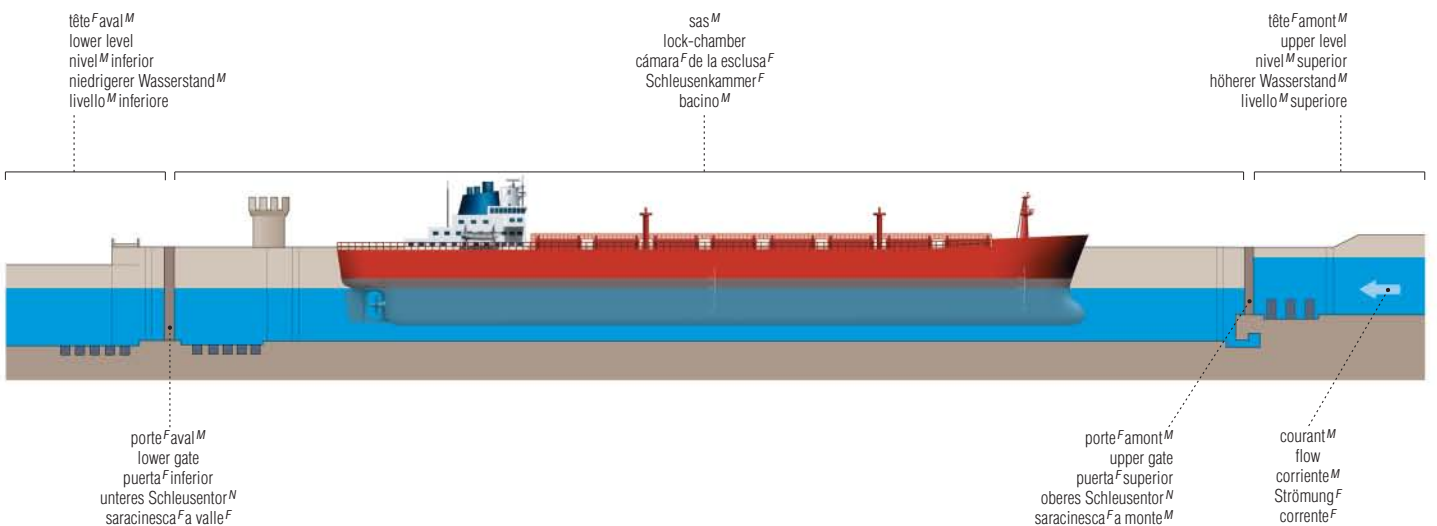

embarcations^F anciennes

ancient ships | embarcaciones^F antiguas | historische Schiffe^M | imbarcazioni^F antiche

drakkar^M
longship
dragón^M vikingo
Wikingerschiff^N
drakar^M

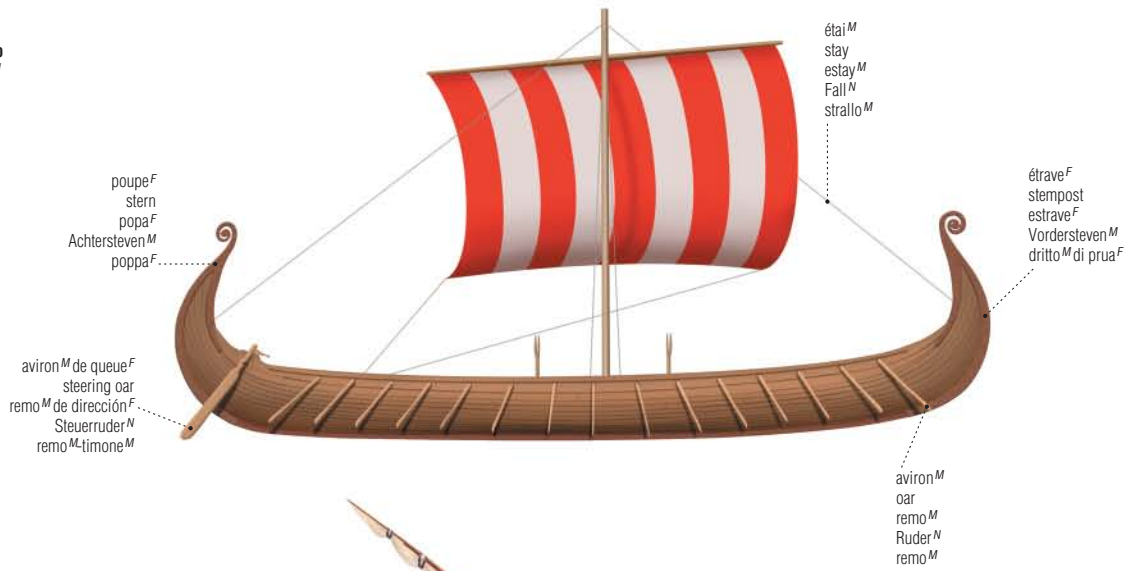

galère^F
galley
galera^F
Galeere^F
galea^F

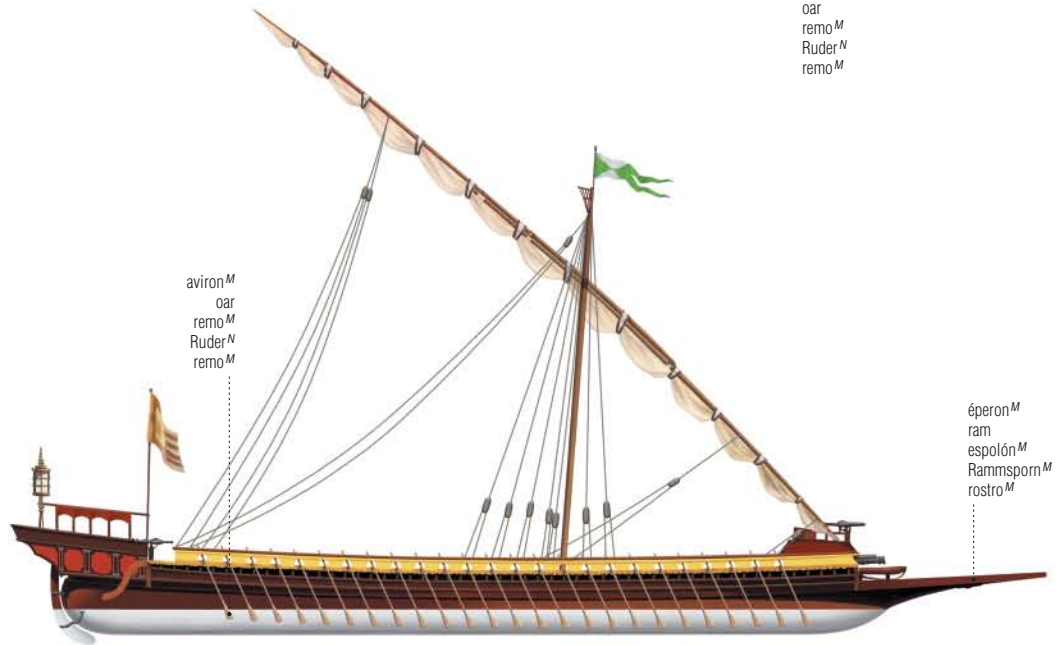

trirème^F
trireme
trirreme^M
Trireme^F
trireme^F

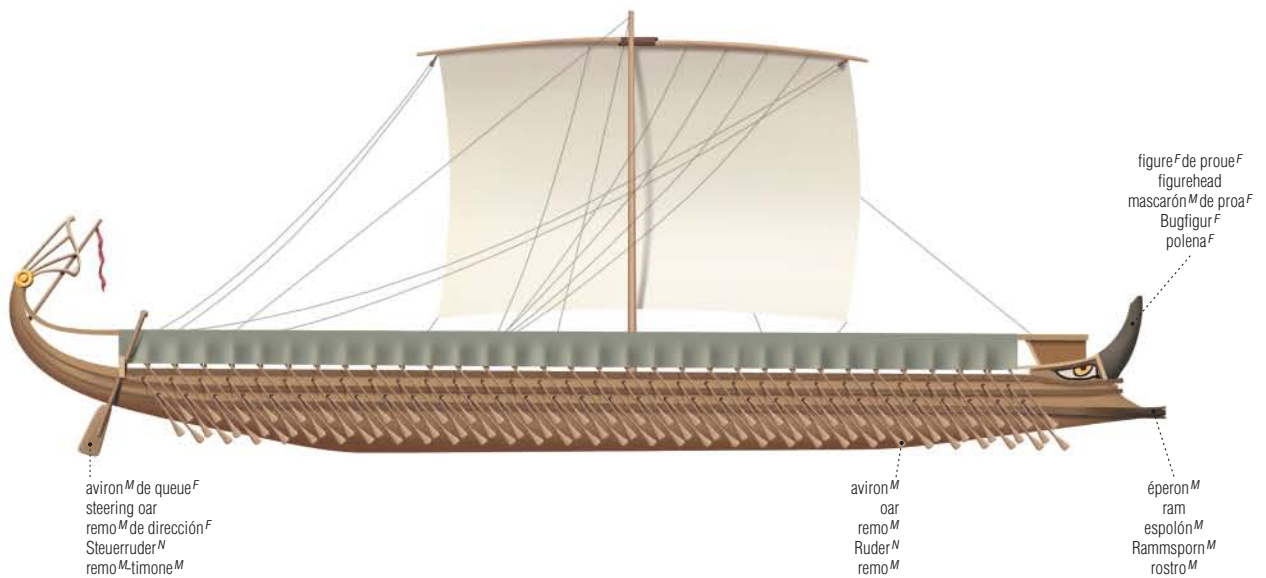

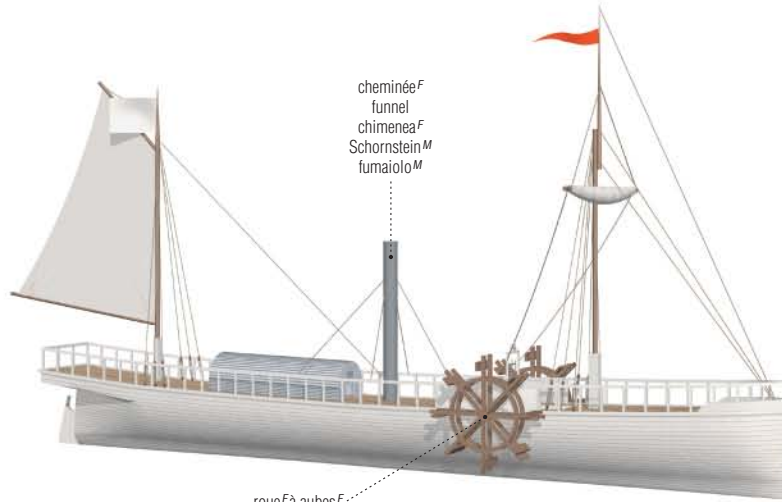

cheminée^F
 funnel
 chimenea^F
 Schornstein^M
 fumaiolo^M

bateau^M à vapeur^F à roues^F latérales
 side-wheeler
 barco^M de vapor^M de ruedas^F
 Schaufelraddampfer^M
 battello^M a vapore^M a ruote^F laterali

roue^F à aubes^F
 paddle wheel
 rueda^F de aspas^F
 Schaufelrad^N
 ruota^F a pale^F

caravelle^F
 caravel
 carabela^F
 Karavelle^F
 caravella^F



galion^M
 galleon
 galeón^M
 Galeone^F
 galeone^M

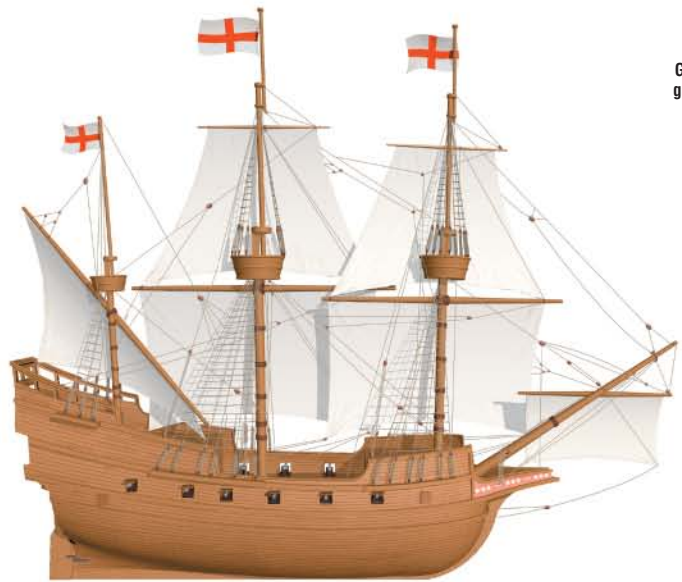

embarcations^F traditionnelles

TRANSPORT ET MACHINERIE

traditional ships | embarcaciones^F tradicionales | traditionelle Boote^M | imbarcazioni^F tradizionali

pirogue^F monoxyle
 dugout canoe
 piragua^F monóxilo
 Einbaum^M
 piroga^F monoxila

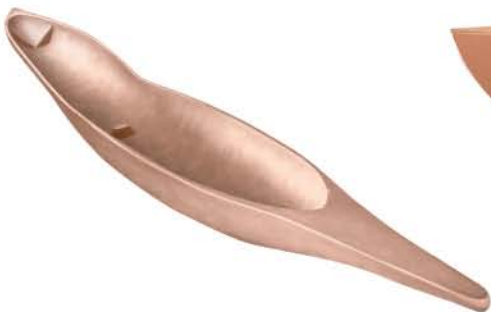

bras^M de balancier^M
 outrigger boom
 brazo^M de balancín^M
 Auslegerstange^F
 braccio^M del bilanciére^M

coque^F
 hull
 casco^M
 Schiffskörper^M
 scafo^M

pirogue^F à balancier^M
 outrigger canoe
 canoa^F de balancín^M
 Auslegerboot^N
 piroga^F a un bilanciére^M

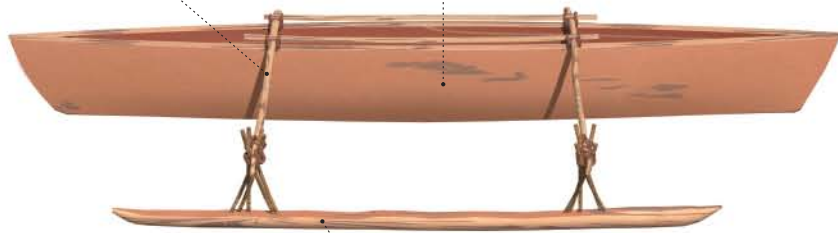

balancier^M
 outrigger
 balancín^M
 Ausleger^M
 bilanciére^M

embarcations^F traditionnelles

jonque^F
 junk
 junco^M
 Dschunke^F
 giunca^F

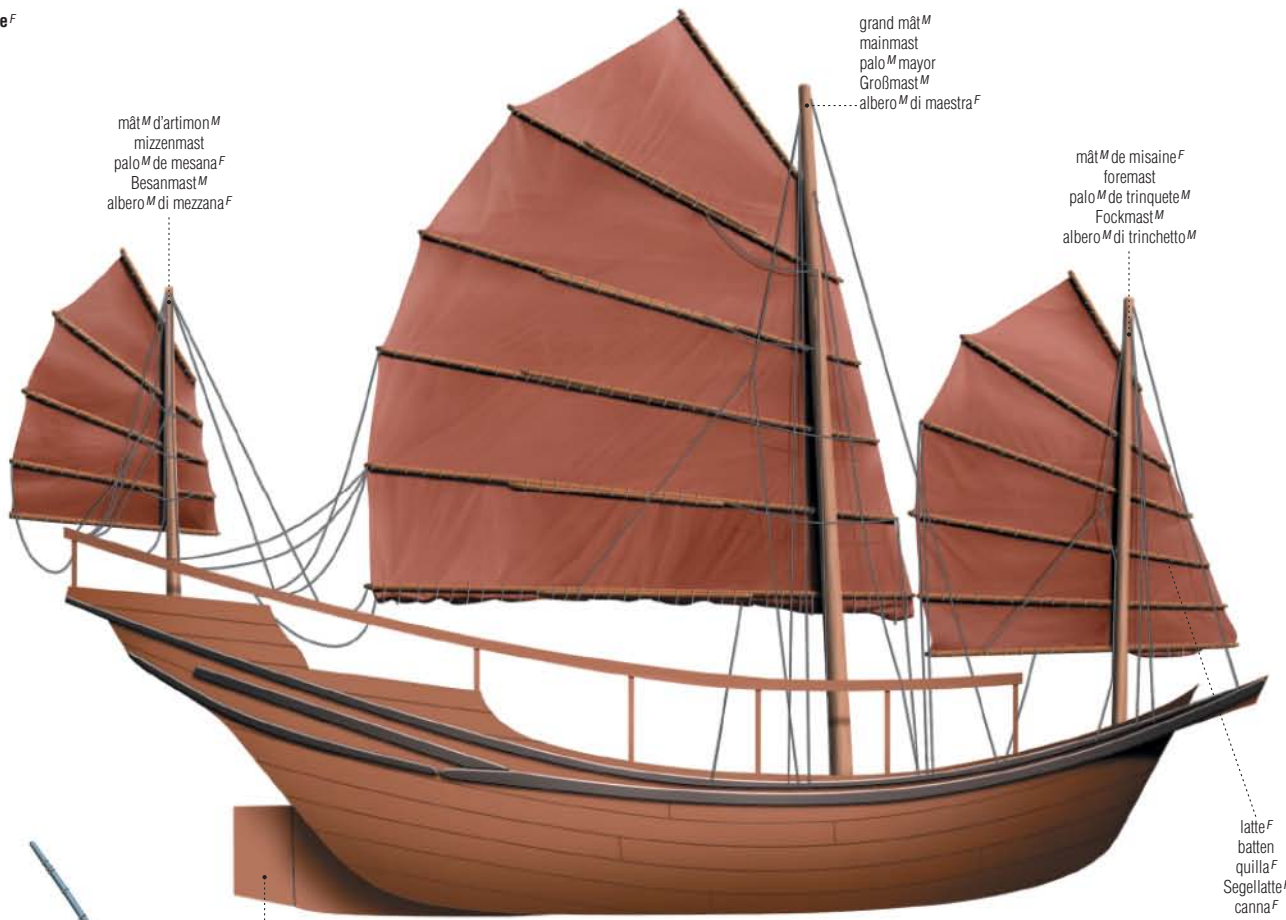

mât^M d'artimon^M
 mizzenmast
 palo^M de mesana^F
 Besanmast^M
 albero^M di mezzana^F

grand mât^M
 mainmast
 palo^M mayor
 Großmast^M
 albero^M di maestra^F

mât^M de misaine^F
 foremast
 palo^M de trinquete^M
 Fockmast^M
 albero^M di trinchetto^M

latte^F
 batten
 quilla^F
 Segellatte^F
 canna^F

gouvernail^M
 rudder
 timón^M
 Ruder^N
 timone^M

mât^M
 mast
 mástil^M
 Mast^M
 albero^M

aviron^M
 oar
 remo^M
 Ruder^N
 remo^M

ornement^M de proue^F
 prow ornament
 ornamento^M de proa^F
 Bugverzierung^F
 ornamento^M di prua^F

TRANSPORT ET MACHINERIE

gondole^F
 gondola
 góndola^F
 Gondel^F
 gondola^F

gouvernail^M
 rudder
 timón^M
 Ruder^N
 timone^M

antenne^F
 lateen yard
 entena^F
 Rahe^F
 antenna^F

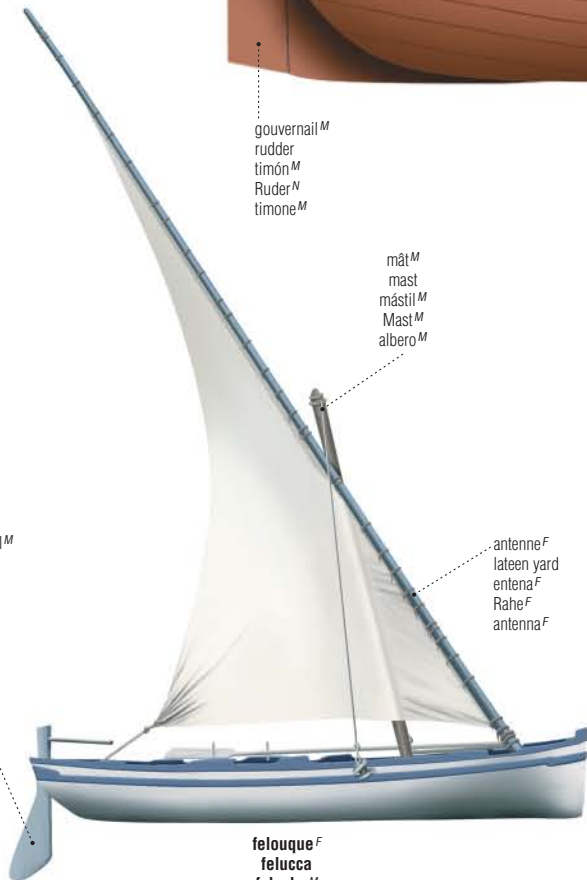

felouque^F
 felucca
 falucho^M
 Feluke^F
 feluca^F



canoë^M; canot^M
 canoe
 canoa^F
 Kanu^N
 canoa^F

exemples^M de voiles^F

examples of sails | ejemplos^M de velas^F | Beispiele^N für Segel^M | esempi^M di vele^F



voile^F à corne^F
 gaff sail
 vela^F áurica
 Gaffelsegel^N
 vela^F aurica

voile^F bermudienne
 Bermuda sail
 vela^F Bermuda
 Spitzsegel^N
 vela^F Marconi



voile^F au tiers^M
 lug sail
 vela^F al tercio^M
 Luggersegel^N
 vela^F al terzo^M

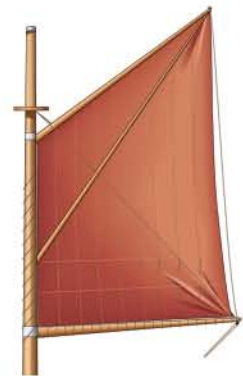

voile^F à livarde^F
 spritsail
 vela^F tarquina
 Sprieseegel^N
 vela^F a tarchia^F



voile^F latine
 lateen sail
 vela^F latina
 Lateinersegel^N
 vela^F latina

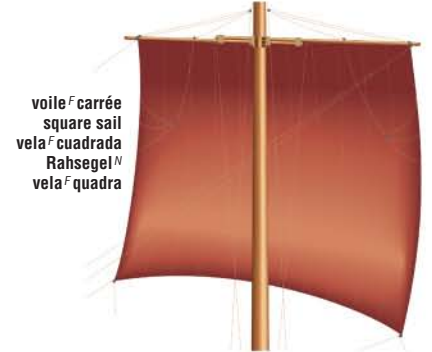

voile^F carrée
 square sail
 vela^F cuadrada
 Rahsegel^N
 vela^F quadra

exemples^M de gréements^M

examples of rigs | ejemplos^M de aparejos^M | Beispiele^N für Riggs^M | esempi^M di attrezzature^F



brick^M
 brig
 bergantin^M
 Brigg^F
 brigantino^M



ketch^M
 ketch
 queche^M
 Ketsch^F
 ketch^M

brigantin^M
 brigantine
 bergantin^M goleta^F
 Brigantine^F
 brigantino^M goletta^F

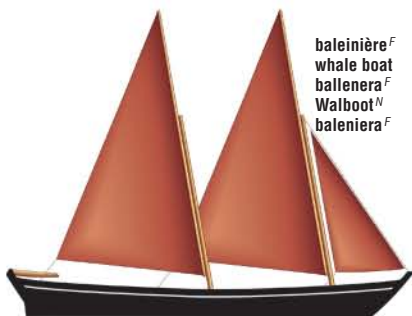

baleinière^F
 whale boat
 ballenera^F
 Walboot^N
 baleniera^F



goélette^F
 schooner
 goleta^F
 Schoner^M
 goletta^F

cotre^M Marconi
 Marconi cutter
 cùter^M Marconi
 Marconikutter^M
 ketch^M Marconi



quatre-mâts^M barque^F

four-masted bark | barco^M de vela^F de cuatro palos^M | Viermastbark^F | veliero^M a quattro alberi^M

mât^F et grément^M
 masting and rigging
 arboladura^F y aparejos^M
 Takelage^F
 alberatura^F e velatura^F

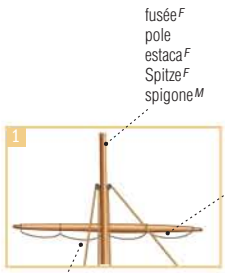

fusée^F
 pole
 estaca^F
 Spitze^F
 spigone^M

vergue^F
 yard
 verga^F
 Rah^F
 pennone^M

marchepied^M
 footrope
 marchapié^M
 Fußpferd^M
 marciapiede^M

mât^M d'artimon^M
 jiggermast
 contramesana^F
 Besanmast^M
 albero^M di contromezzana^F

grand mât^M arrière
 mizzenmast
 palo^M de mesana^F
 Kreuzmast^M
 albero^M di mezzana^F

grand mât^M avant
 mainmast
 palo^M mayor
 Großmast^M
 albero^M di maestra^F

mât^M de misaine^F
 foremast
 palo^M de trinquete^M
 Fockmast^M
 albero^M di trinchetto^M

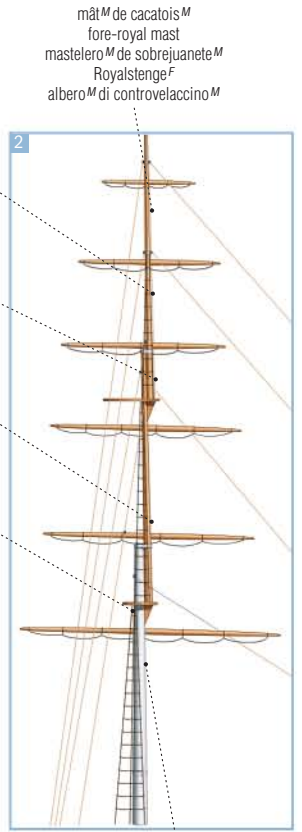

mât^M de perroquet^M
 fore-topgallant mast
 mastelero^M de juanete^M
 Bramstenge^F
 albero^M di velaccino^M

ton^M de mât^M
 masthead
 cabeza^F del mástil^M
 Vorbramsaling^F
 testa^F d'albero^M

mât^M de hune^F
 fore-topmast
 mastelero^M
 Marsstenge^F
 albero^M di parrocchetto^M

hune^F
 top
 tope^M
 Saling^F
 cofia^F

mât^M de cacatois^M
 fore-royal mast
 mastelero^M de sobrejuanete^M
 Royalstenge^F
 albero^M di controvelaccino^M

bas-mât^M
 lower mast
 palo^M macho
 Untermast^M
 tronco^M di mezzana^F

martinet^M
 topping lift
 amantillo^M de bolavara^F
 Hanger^M
 drizza^F di picco^M

corne^F
 gaff
 bolavara^F
 Gaffel^F
 picco^M

balancine^F
 lift
 amantillo^M
 Toppnant^F
 amantiglio^M

gui^M
 gaff sail boom
 bolavara^F de cangreja^F
 Besanbaum^M
 boma^M

dunette^F
 poop
 popa^F
 Poop^F
 poppa^F

galhauban^M
 backstay
 burda^F
 Pardune^F
 paterazzo^M

hauban^M
 shroud
 obenque^M
 Want^F
 sartia^F

bord^M
 side
 banda^F
 Seite^F
 fianco^M

draille^F
 staysail-stay
 nervio^M de vela^F estay^M
 Stagesegel-Stag^N
 draglia^F

étais^M
 stay
 estay^M
 Stag^N
 strallo^M

canot^M de sauvetage^M
 lifeboat
 bole^M salvavidas
 Rettungsboot^N
 scialuppa^F di salvataggio^M

bossoir^M
 davit
 pescante^M
 Davit^M
 gru^F

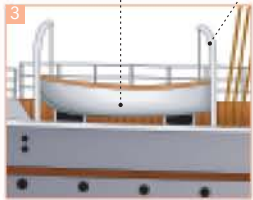

pavois^M
 bulwark
 amurada^F
 Schanzkleid^N
 murata^F

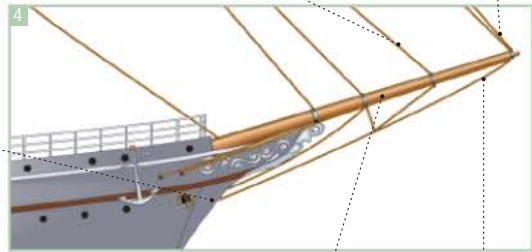

étrave^F
 stem
 roda^F
 Steven^M
 prua^F

mât^M de beauprés^M
 bowsprit
 bauprés^M
 Bugspriet^M
 bompreso^M

martingale^F
 bobstay
 barbiqueo^M
 Stampfstag^N
 briglia^F del bompreso^M

voilure^F
 sails^M
 velamen^M
 Segel^N
 vele^F

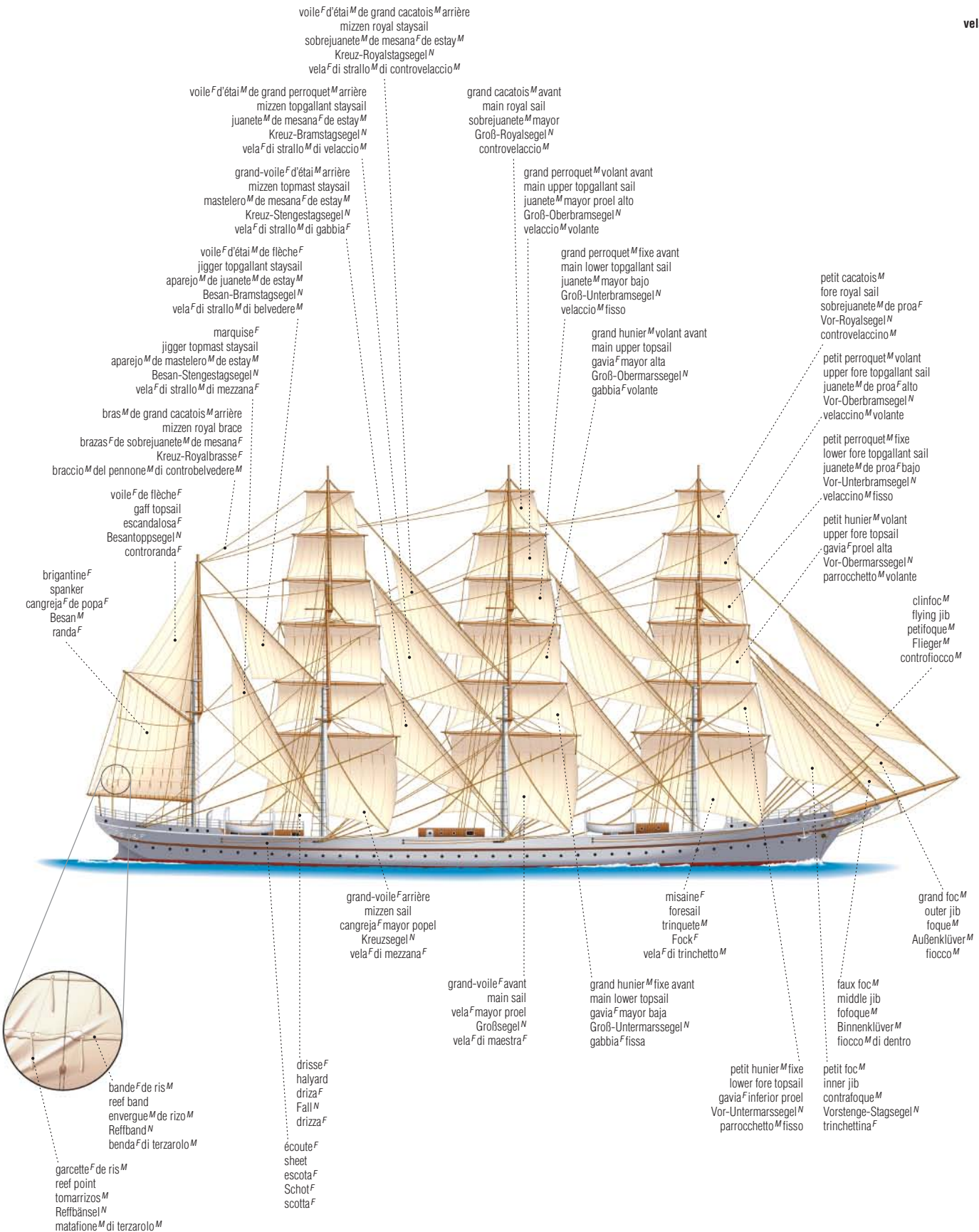

voile^F d'étai^M de grand cacatois^M arrière
 mizzen royal staysail
 sobrejuanete^M de mesana^F de estay^M
 Kreuz-Royalstagssegel^N
 vela^F di strallo^M di controvelaccio^M

voile^F d'étai^M de grand perroquet^M arrière
 mizzen topgallant staysail
 juanete^M de mesana^F de estay^M
 Kreuz-Bramstagssegel^N
 vela^F di strallo^M di velaccio^M

grand-voile^F d'étai^M arrière
 mizzen topmast staysail
 mastelero^M de mesana^F de estay^M
 Kreuz-Stengestagssegel^N
 vela^F di strallo^M di gabbia^F

voile^F d'étai^M de flèche^F
 jigger topgallant staysail
 aparejo^M de juanete^M de estay^M
 Besan-Bramstagssegel^N
 vela^F di strallo^M di belvedere^M

marquise^F
 jigger topmast staysail
 aparejo^M de mastelero^M de estay^M
 Besan-Stengestagssegel^N
 vela^F di strallo^M di mezzana^F

bras^M de grand cacatois^M arrière
 mizzen royal brace
 brazas^F de sobrejuanete^M de mesana^F
 Kreuz-Royalbrasse^F
 braccio^M del pennone^M di controbelvedere^M

voile^F de flèche^F
 gaff topsail
 escandalosa^F
 Besanoppsegel^N
 controranda^F

brigantine^F
 spanker
 cangreja^F de popa^F
 Besan^M
 randa^F

grand-voile^F arrière
 mizzen sail
 cangreja^F mayor popel
 Kreuzsegel^N
 vela^F di mezzana^F

grand-voile^F avant
 main sail
 vela^F mayor proel
 Großsegel^N
 vela^F di maestra^F

drisse^F
 halyard
 driza^F
 Fall^N
 drizza^F

écoute^F
 sheet
 escota^F
 Schot^F
 scotta^F

bande^F de ris^M
 reef band
 envergue^M de rizo^M
 Reifband^N
 benda^F di terzarolo^M

garcette^F de ris^M
 reef point
 tomarrizos^M
 Reifbänzel^N
 matafione^M di terzarolo^M

grand cacatois^M avant
 main royal sail
 sobrejuanete^M mayor
 Groß-Royalsegel^N
 controvelaccio^M

grand perroquet^M volant avant
 main upper topgallant sail
 juanete^M mayor proel alto
 Groß-Oberbramsegel^N
 velaccio^M volante

grand perroquet^M fixe avant
 main lower topgallant sail
 juanete^M mayor bajo
 Groß-Unterbramsegel^N
 velaccio^M fiso

grand hunier^M volant avant
 main upper topsail
 gavia^F mayor alta
 Groß-Obermarssegel^N
 gabbia^F volante

petit cacatois^M
 fore royal sail
 sobrejuanete^M de proa^F
 Vor-Royalsegel^N
 controvelaccino^M

petit perroquet^M volant
 upper fore topgallant sail
 juanete^M de proa^F alto
 Vor-Oberbramsegel^N
 velaccino^M volante

petit perroquet^M fixe
 lower fore topgallant sail
 juanete^M de proa^F bajo
 Vor-Unterbramsegel^N
 velaccino^M fiso

petit hunier^M volant
 upper fore topsail
 gavia^F proel alta
 Vor-Obermarssegel^N
 parrocchetto^M volante

clinfoc^M
 flying jib
 petifoque^M
 Flieger^M
 controfiocco^M

grand foc^M
 outer jib
 foque^M
 Außenklüver^M
 fiocco^M

faux foc^M
 middle jib
 fofoque^M
 Binnenklüver^M
 fiocco^M di dentro

petit hunier^M fixe
 lower fore topsail
 gavia^F inferior proel
 Vor-Untermarssegel^N
 parrocchetto^M fiso

petit foc^M
 inner jib
 contrafoque^M
 Vorstenge-Stagssegel^N
 trinchettina^F

misaine^F
 foresail
 trinquete^M
 Fock^F
 vela^F di trinchetto^M

grand hunier^M fixe avant
 main lower topsail
 gavia^F mayor baja
 Groß-Untermarssegel^N
 gabbia^F fissa

exemples^M de bateaux^M et d'embarcations^F

examples of boats and ships | ejemplos^M de barcos^M y embarcaciones^F | Beispiele^M für Boote^N und Schiffe^N | esempi^M di barche^F e navi^F

navire^M de forage^M
drill ship
barco^M perforador
Bohrschiff^N
nave^F da perforazione^F

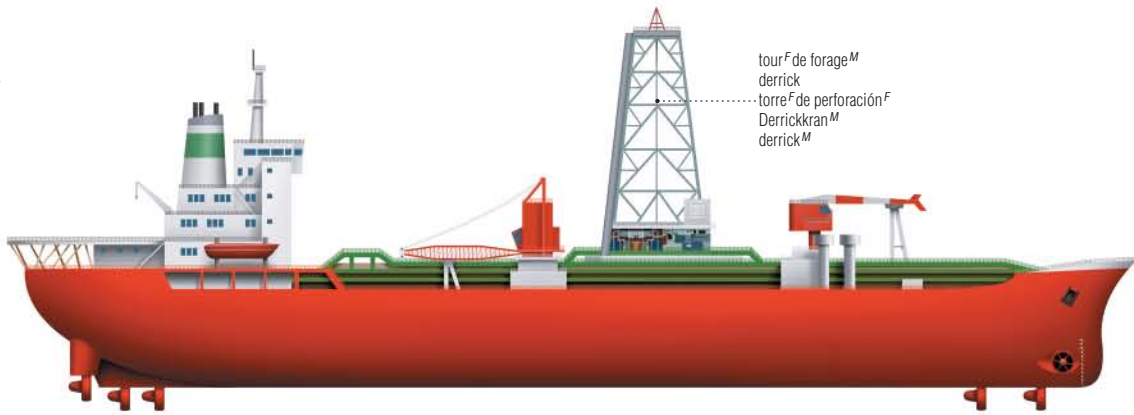

tour^F de forage^M
 derrick
 torre^F de perforación^F
 Derrickkran^M
 derrick^M

vraquier^M
bulk carrier
buque^M de carga^F
Frachtschiff^N
nave^F per il trasporto^M delle merci^F

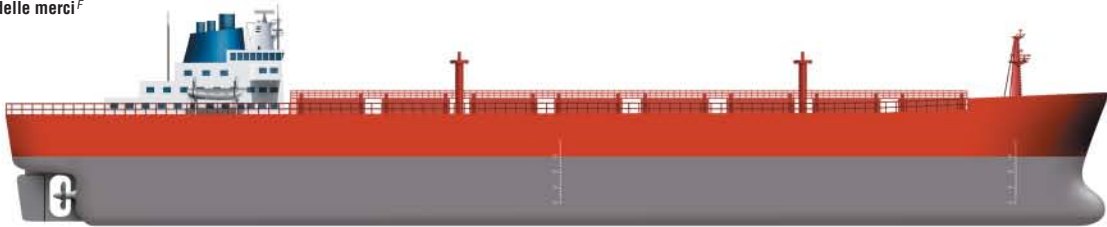

navire^M porte-conteneurs^M
container ship
carguero^M portacontenedores
Containerschiff^N
nave^F portacontainer^M

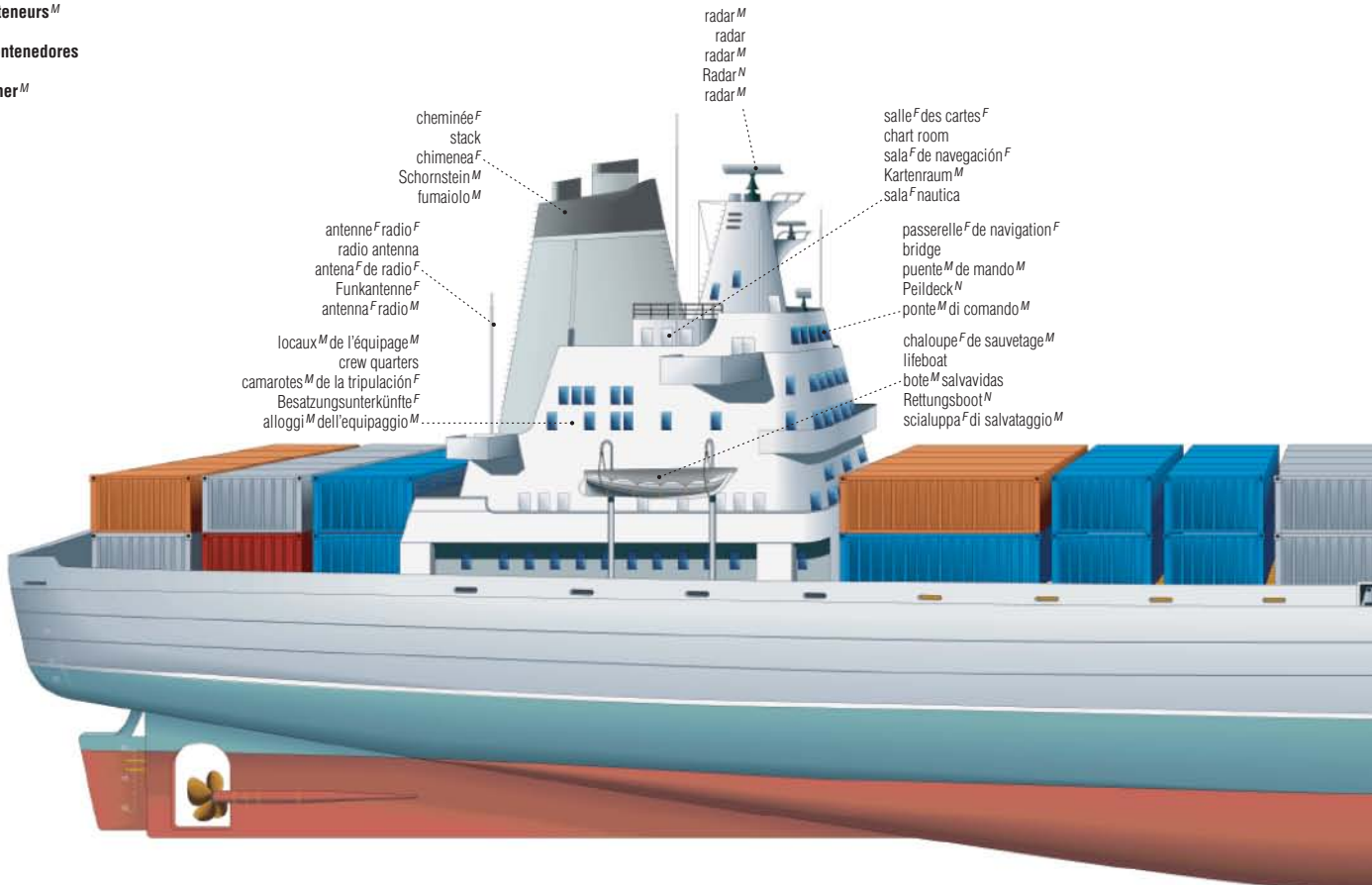

cheminée^F
 stack
 chimenea^F
 Schornstein^M
 fumaio^M

antenne^F radio^F
 radio antenna
 antena^F de radio^F
 Funkantenne^F
 antenna^F radio^M

locaux^M de l'équipage^M
 crew quarters
 camarotes^M de la tripulación^F
 Besatzungsunterkünfte^F
 alloggi^M dell'equipaggio^M

radar^M
 radar
 radar^M
 Radar^N
 radar^M

salle^F des cartes^F
 chart room
 sala^F de navegación^F
 Kartenraum^M
 sala^F nautica

passerelle^F de navigation^F
 bridge
 puente^M de mando^M
 Peildeck^N
 ponte^M di comando^M

chaloupe^F de sauvetage^M
 lifeboat
 bote^M salvavidas
 Rettungsboot^M
 scialuppa^F di salvataggio^M

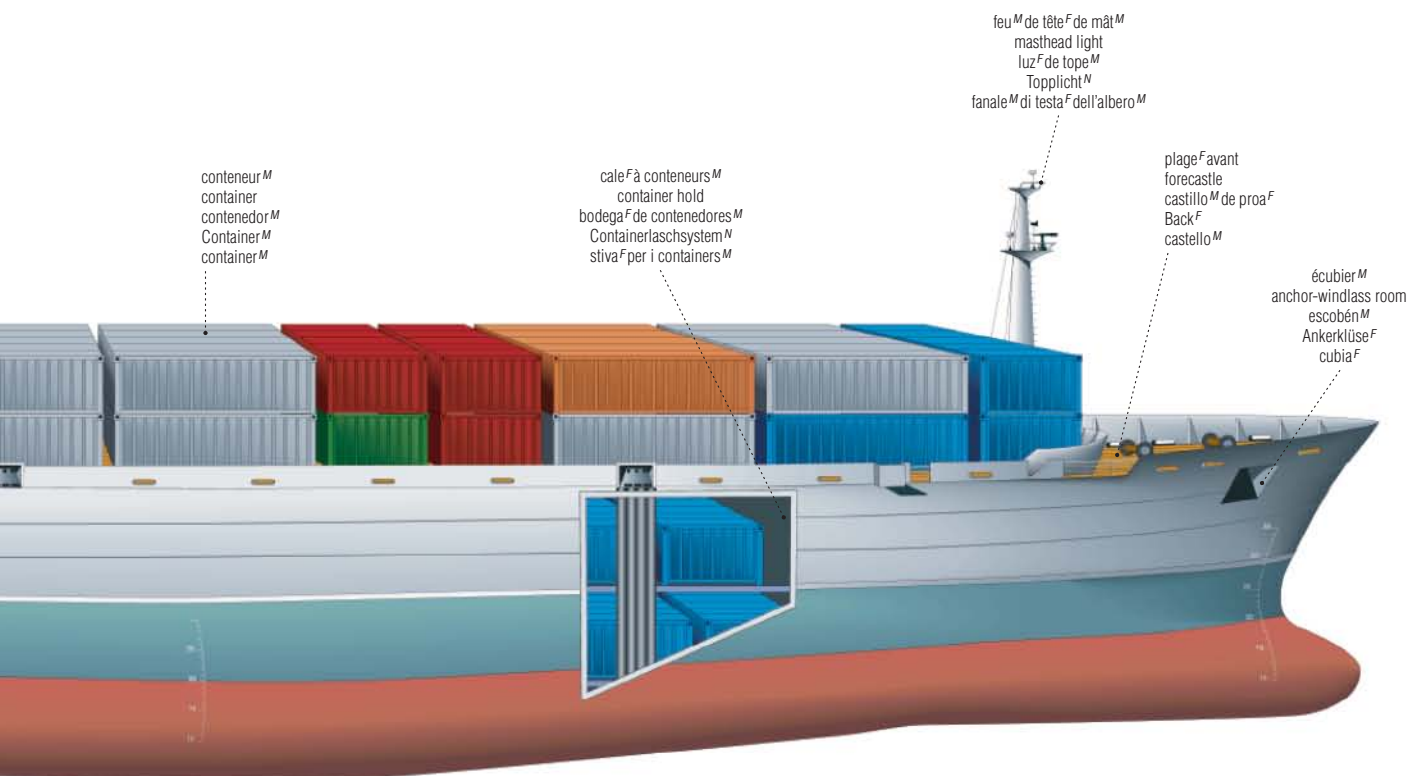
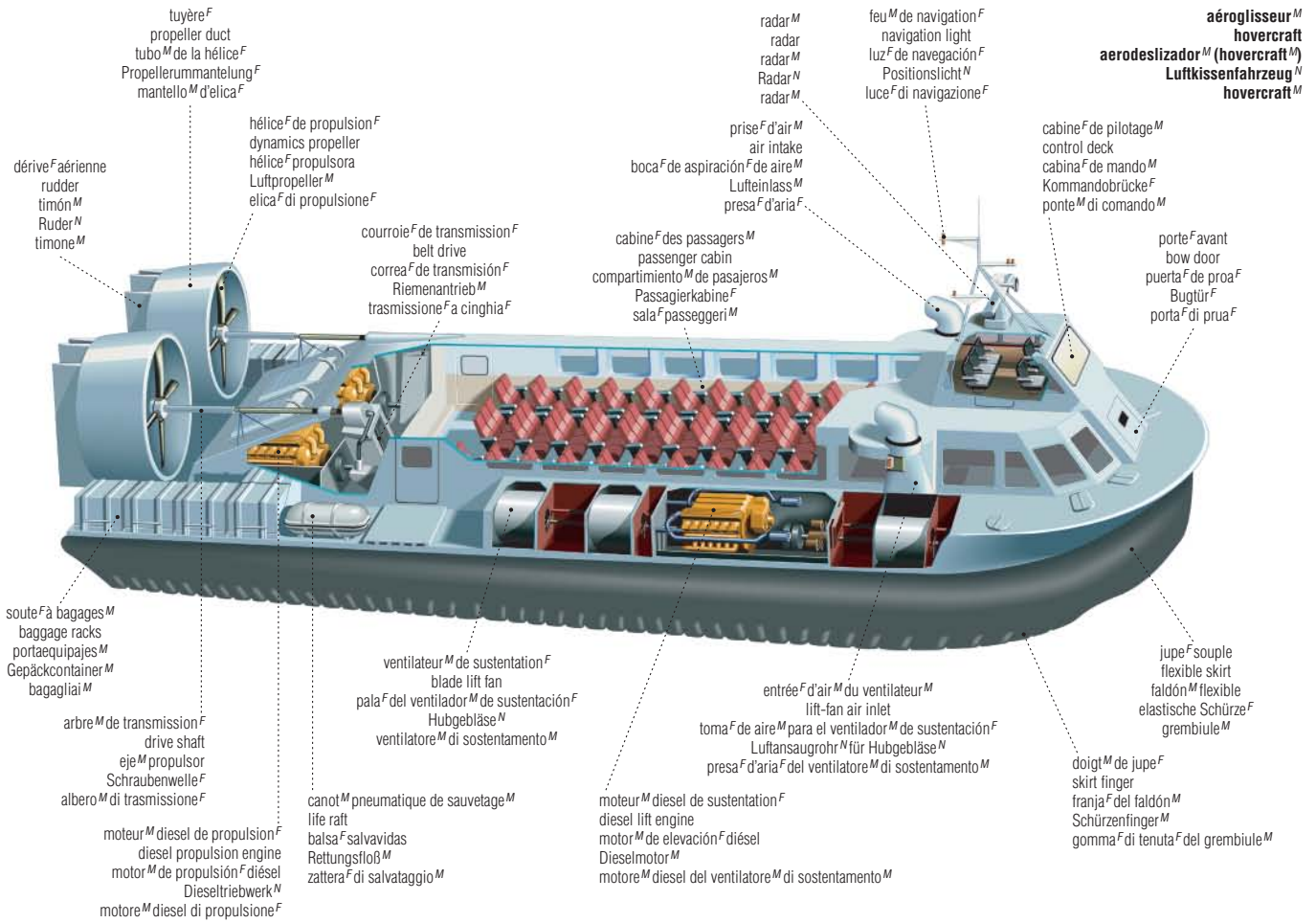

exemples^M de bateaux^M et d'embarcations^F



chalutier^M
trawler
trainera^F
Trawler^M
peschereccio^M



timonerie^F
wheelhouse
cámara^F del timón^M
Ruderhaus^N
timoneria^F

remorqueur^M
tug
remolcador^M
Schlepper^M
rimorchiatore^M

hélice^F
propeller
hélice^F
Schraube^F
elica^F

safran^M
rudder blade
pala^F de timón^M
Ruderblatt^N
pala^F del timone^M

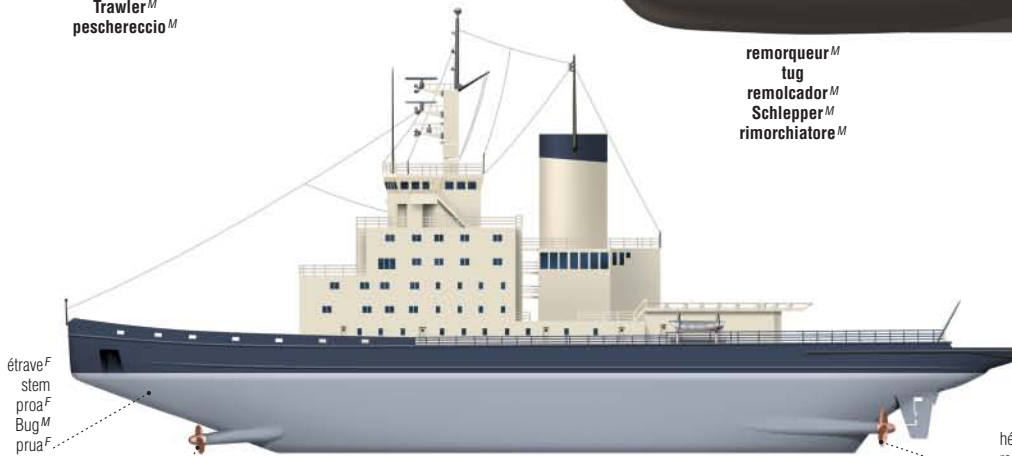

étrave^F
stem
proa^F
Bug^M
prua^F

hélice^F d'étrave^F
stem propeller
hélice^F de proa^F
Bugpropeller^M
elica^F di prua^F

brise-glace^M
ice breaker
rompehielos^M
Eisbrecher^M
rompighiaccio^M

hélice^F arrière
rear propeller
hélice^F posterior
Heckpropeller^M
elica^F posteriore

pétrolier^M
tanker
petrolero^M
Tanker^M
nave^F cisterna^F

mât^M radar^M
radar mast
palo^M del radar^M
Radarmast^M
albero^M del radar^M

antenne^F radio^F
radio antenna
antena^F de radio^F
Funkantenne^F
antenna^F radio^F

séparateur^M
separator
separador^M
Abscheider^M
separatore^M

guindeau^M
davit
pescante^M
Ladebaum^M
gru^F

rambarde^F
guardrail
barandilla^F
Reling^F
battagliola^F

salle^F de contrôle^M des machines^F
engine control room
sala^F de máquinas^F
Maschinenraum^M
sala^F macchina^F

gouvernail^M
rudder
timón^M
Ruder^N
timone^M

hélice^F
propeller
hélice^F
Schiffsschraube^F
elica^F

chambre^F des pompes^F
pump room
sala^F de bombeo^M
Pumpenraum^M
locale^M delle pompe^F

cloison^F transversale
transverse bulkhead
pared^F transversal de contención^F
Querschott^N
paratia^F trasversale

cloison^F longitudinale
lengthwise bulkhead
tabique^M de contención^F longitudinal
Längsschott^N
paratia^F longitudinale

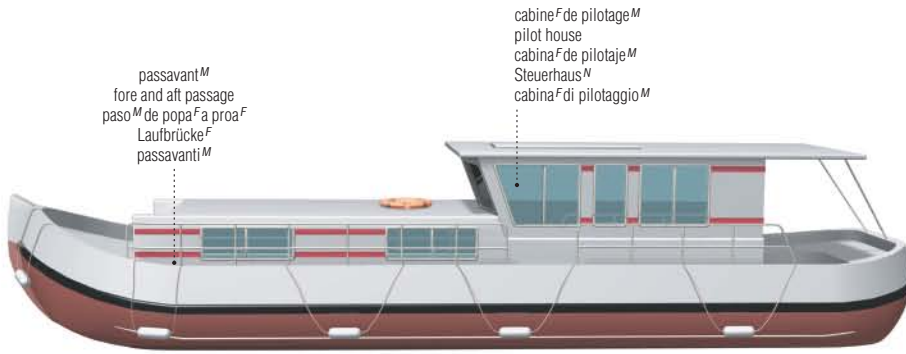

passavant^M
fore and aft passage
paso^M de popa^F a proa^F
Laufbrücke^F
passavanti^M

cabine^F de pilotage^M
pilot house
cabina^F de pilotaje^M
Steuerhaus^M
cabina^F di pilotaggio^M

caravane^F flottante
houseboat
casa^F flotante
Hausboot^N
casa^F galleggiante



volant^M
steering wheel
volante^M
Lenkrad^N
volante^M

pare-brise^M
windshield
parabrisas^M
Windschutzscheibe^F
parabrezza^M

moteur^M hors-bord
outboard engine
motor^M fueraborda
Außenbordmotor^M
motore^M fuoribordo^M

main^F courante
handrail
pasamano^M
Reling^F
corrimano^M

solarium^M
sundeck
cubierta^F de sol^M
Sonnendeck^N
solarium^M

hors-bord^M
motorboat
lancha^F pequeña
Motorboot^N
motoscafo^M da diporto^M



main^F courante
handrail
pasamano^M
Reling^F
corrimano^M

solarium^M
sundeck
cubierta^F de sol^M
Sonnendeck^N
solarium^M

yacht^M à moteur^M
cabin cruiser
yate^M de motor^M
Motorjacht^F
yacht^M a motore^M

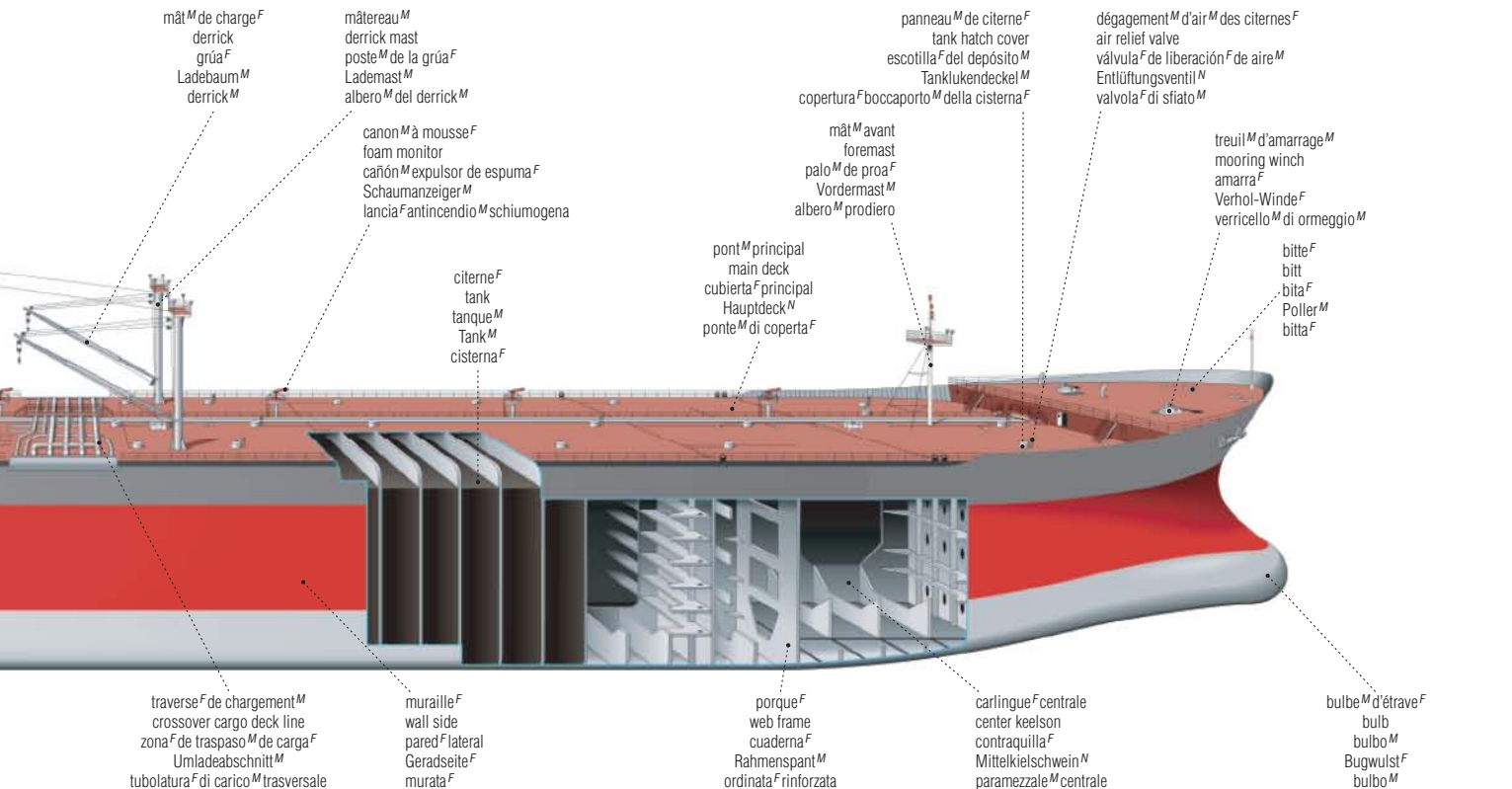

mât^M de charge^F
derrick
grúa^F
Ladebaum^M
derrick^M

mât^M de charge^F
derrick mast
poste^M de la grúa^F
Lademast^M
albero^M del derrick^M

canon^M à mousse^F
foam monitor
cañón^M expulsor de espuma^F
Schaumanzeiger^M
lancia^F antincendio^M schiumogena

citerne^F
tank
tanque^M
Tank^M
cisterna^F

pont^M principal
main deck
cubierta^F principal
Hauptdeck^N
ponte^M di coperta^F

panneau^M de citerne^F
tank hatch cover
escotilla^F del depósito^M
Tanklukkendeckel^M
copertura^F boccaporto^M della cisterna^F

mât^M avant
foremast
palo^M de proa^F
Vordermast^M
albero^M prodiero

dégagement^M d'air^M des citernes^F
air relief valve
válvula^F de liberación^F de aire^M
Entlüftungsventil^N
valvola^F di sfizio^M

treuil^M d'amarrage^M
mooring winch
amarra^F
Verhol-Winde^F
verricello^M di ormeggio^M

bitte^F
bitt
bita^F
Poller^M
bitta^F

traverse^F de chargement^M
crossover cargo deck line
zona^F de traspasso^M de carga^F
Umladeabschnitt^M
tubolatura^F di carico^M trasversale

muraille^F
wall side
pared^F lateral
Geradseite^F
murata^F

porque^F
web frame
cuaderna^F
Rahmenspant^M
ordinata^F rinforzata

carlingue^F centrale
center keelson
contraquilla^F
Mittelkielsschwein^N
pamezzale^M centrale

bulbe^M d'étrave^F
bulb
bulbo^M
Bugwulst^F
bulbo^M

exemples^M de bateaux^M et d'embarcations^F

transbordeur^M; traversier^M
ferry boat
transbordador^M
Fähre^F
nave^F traghetto^M

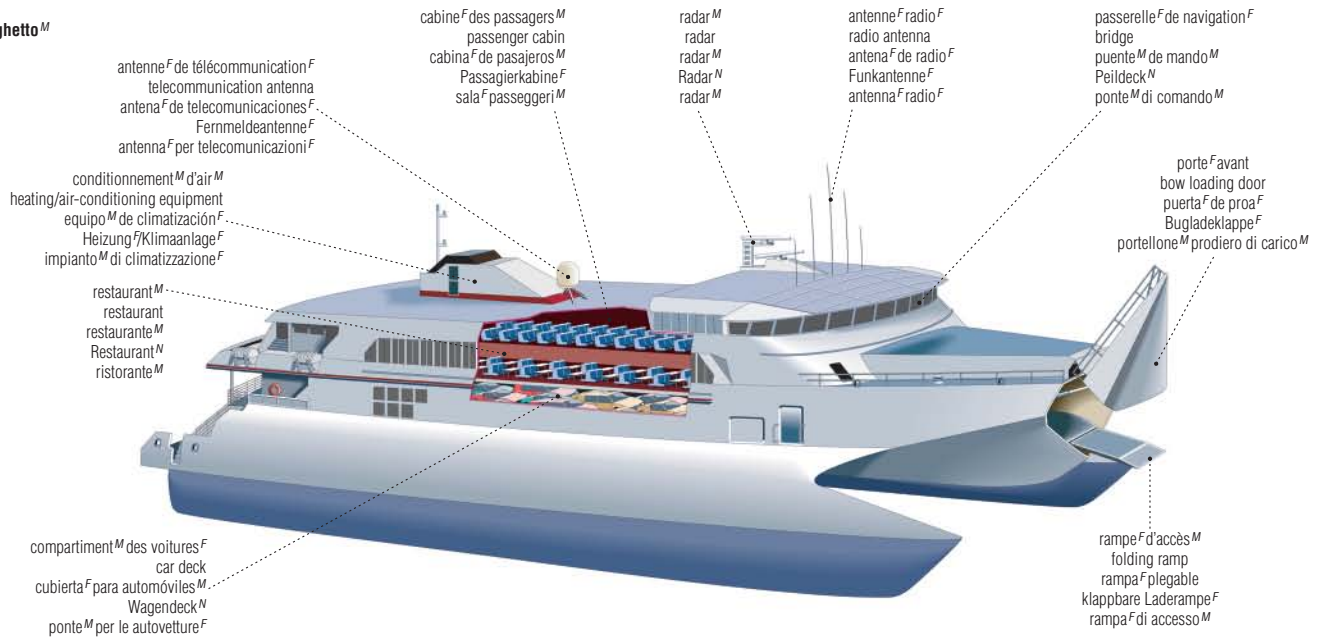

paquebot^M
passenger liner
buque^M trasatlántico
Passagierdampfer^M
transatlantico^M

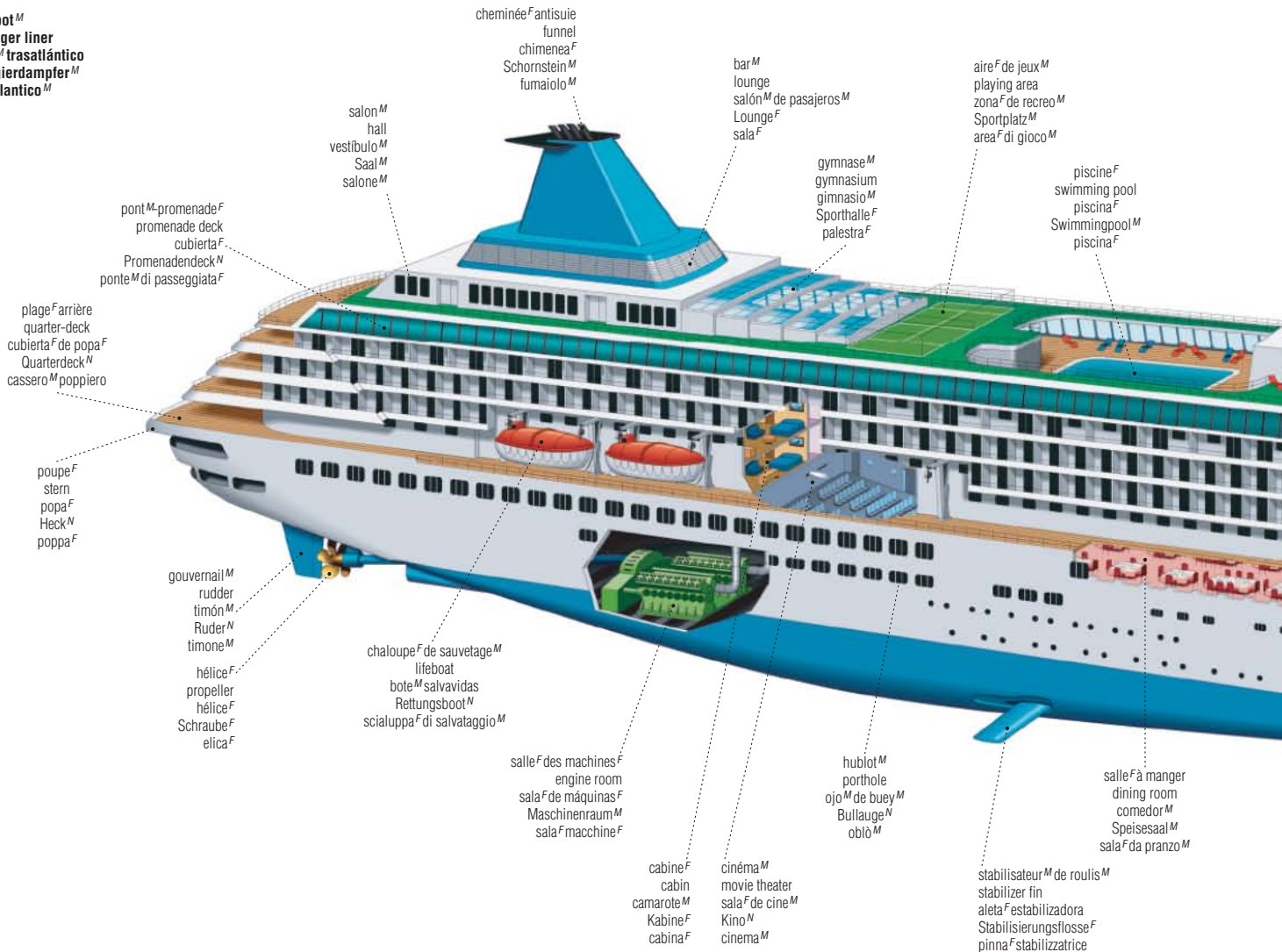

ancre^F

anchor | ancla^F | Anker^M | ancora^F

ancre^F de marine^F
 ship's anchor
 ancla^F de buque^M
 Schiffsanker^M
 ancora^F della nave^F

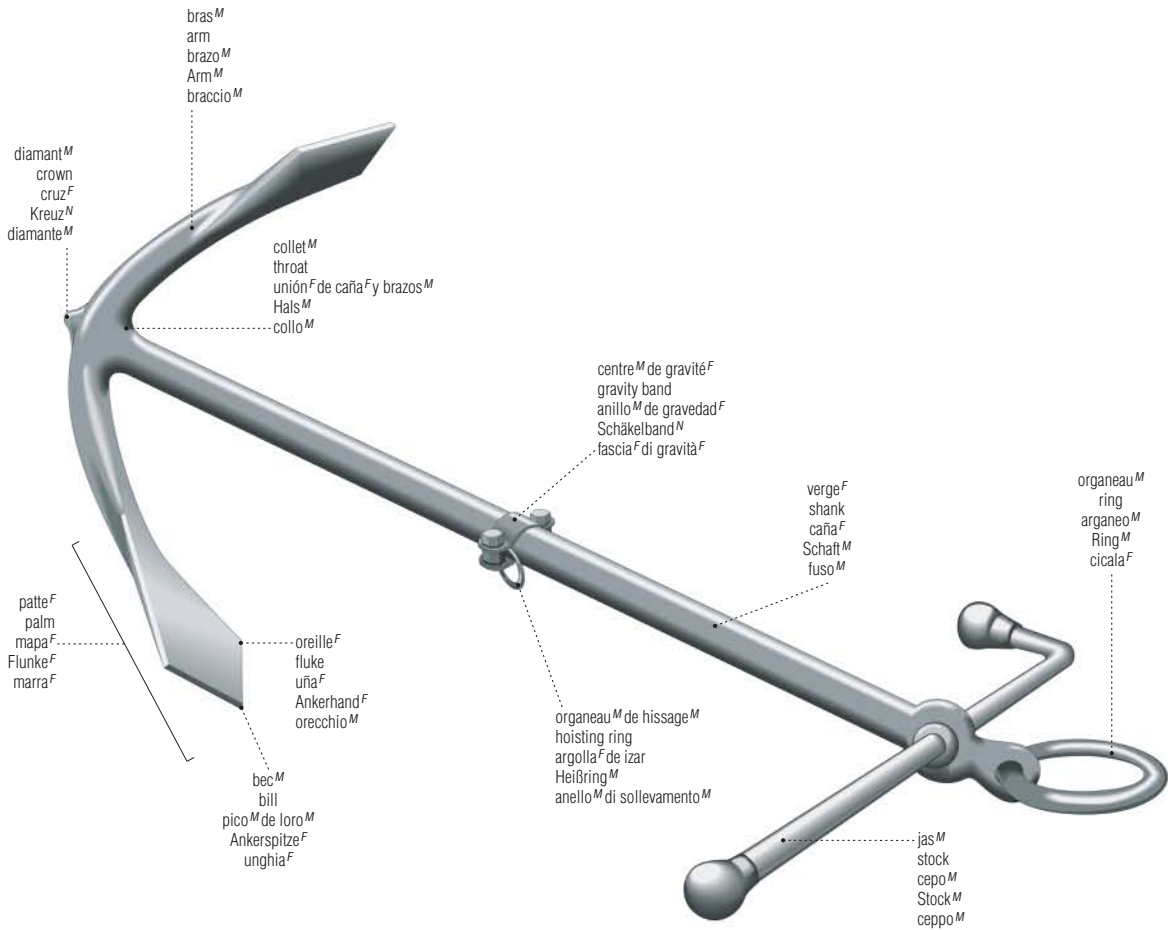

exemples^M d'ancres^F
 examples of anchors
 ejemplos^M de anclas^F
 Beispiele^N für Anker^M
 esempi^M di ancore^F



ancre^F à champignon^M
 mushroom anchor
 ancla^F de hongo^M
 Pilzanker^M
 ancora^F a fungo^M



grappin^M
 grapple
 anclote^M
 Dragen^M
 grappino^M

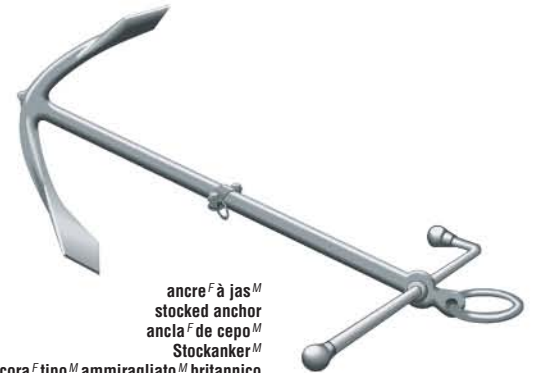

ancre^F à jas^M
 stocked anchor
 ancla^F de cepo^M
 Stockanker^M
 ancora^F tipo^M ammiragliato^M britannico



ancre^F sans jas^M
 stockless anchor
 ancla^F sin cepo^M
 Patentanker^M
 ancora^F Danforth



ancre^F charrue^F
 plow anchor
 ancla^F de arado^M
 Pfluganker^M
 ancora^F a vomere^M

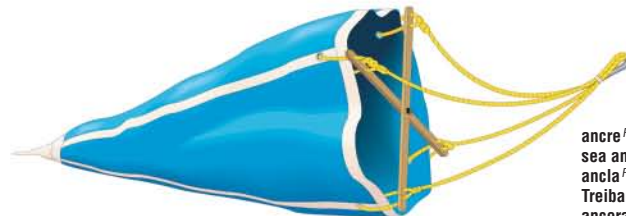

ancre^F flottante
 sea anchor
 ancla^F flotante
 Treibanker^M
 ancora^F galleggiante



antenne^F
antenna
antena^F
Antenne^F
antenna^F
stroboscope^M
strobe
estroboscio^M
Stroboskop^N
stroboscopio^M

balise^F de détresse^F
distress beacon
baliza^F de socorro^M
Rettungsboje^F
boa^F di salvataggio^M



trompe^F
trumpet
trompeta^F
Sirene^F
tromba^F

cartouche^F
canister
cilindro^M
Dose^F
bomboletta^F

avertisseur^M de brume^F
fog horn
bocina^F de niebla^F
Nebelhorn^N
segnalatore^M di nebbia^F



boucle^F
buckle
hebilla^F
Schnalle^F
fibbia^F

ceinture^F
belt
cinturón^M
Gurt^M
cintura^F

sangle^F sous-cutané
leg strap
arnés^M
Beingurt^M
cinghia^F di sicurezza^F sottogamba

gilet^M de sauvetage^M
life jacket
chaleco^M salvavidas
Rettungsweste^F
giubbotto^M di salvataggio^M



tente^F
canopy
toldo^M
Abdeckung^F
tenda^F

échelle^F d'accès^M
boarding ladder
escalera^F de embarque^M
Leiter^F
scaletta^F di imbarco^M

flotteur^M
buoyancy tube
flotador^M
Wassertank^M
galleggiante^M

dispositif^M de gonflement^M
inflation system
dispositivo^M de inflado^M
Aufblssystem^N
dispositivo^M di gonfiaggio^M

radeau^M de sauvetage^M
life raft
balsa^F salvavidas
Rettungsinsel^F
zattera^F di salvataggio^M



anneau^M
ring
aro^M
Ring^M
anello^F

filin^M
rope
cuerda^F
Greifleine^F
corda^F

bande^F rétro-réfléchissante
retro-reflective tape
banda^F reflectante
reflektierendes Band^M
fascia^M catarifrangente

bouée^F de sauvetage^M
life buoy
salvavidas^M
Rettungsring^M
salvagente^M

manche^M
handle
mango^M
Stange^F
manico^M



gaffe^F
boat hook
bichero^M
Bootshaken^M
gaffa^F

crochet^M
hook
garfio^M
Haken^M
uncino^M

appareils^M de navigation^F

navigation devices | instrumentos^M de navegación^F | Navigationsinstrumente^M | strumenti^M per la navigazione^F

sextant^M
sextant
sextante^M
Sextant^M
sestante^M

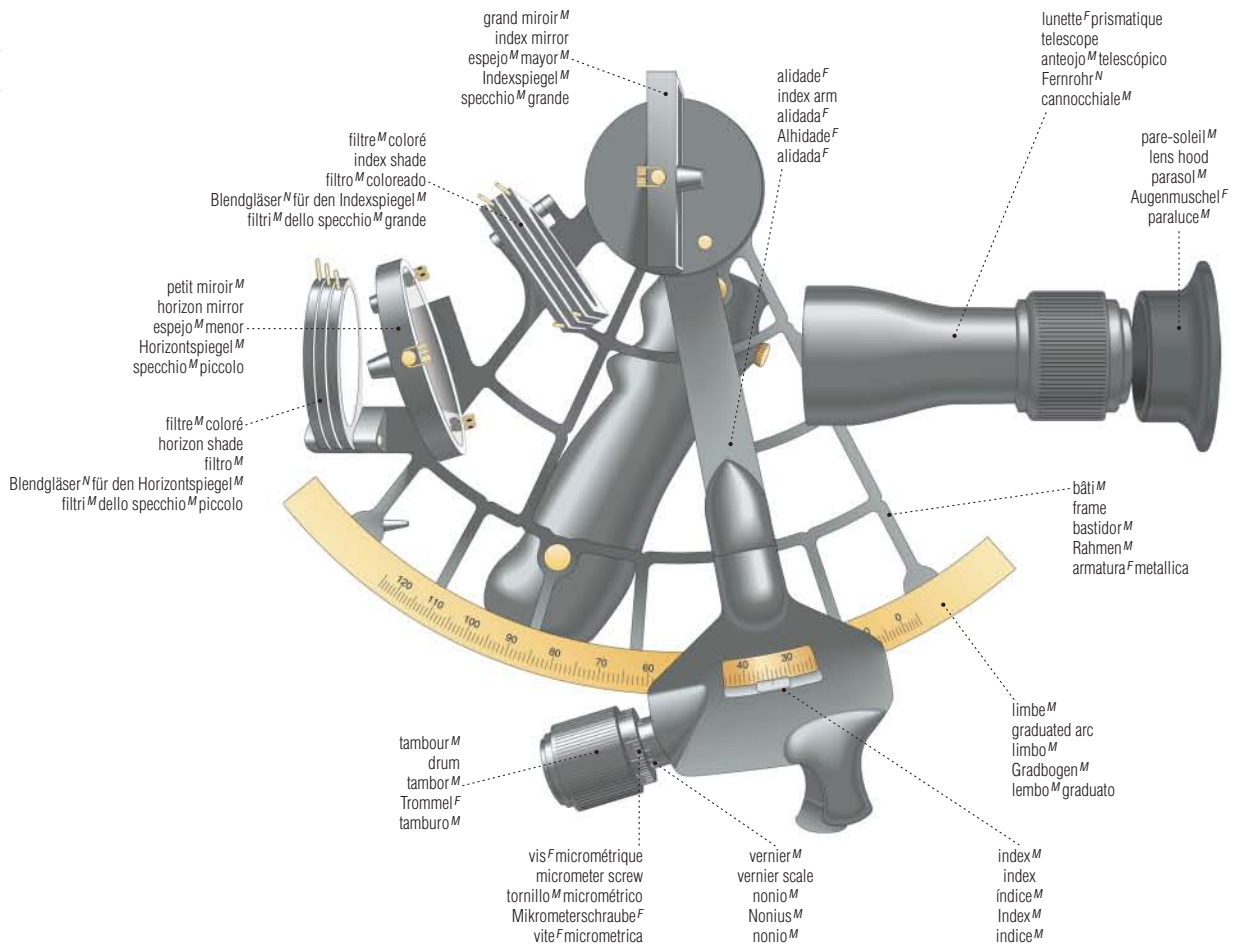

compas^M magnétique liquide
liquid compass
brújula^F líquida
Flüssigkeitskompass^M
bussola^F a liquido^M

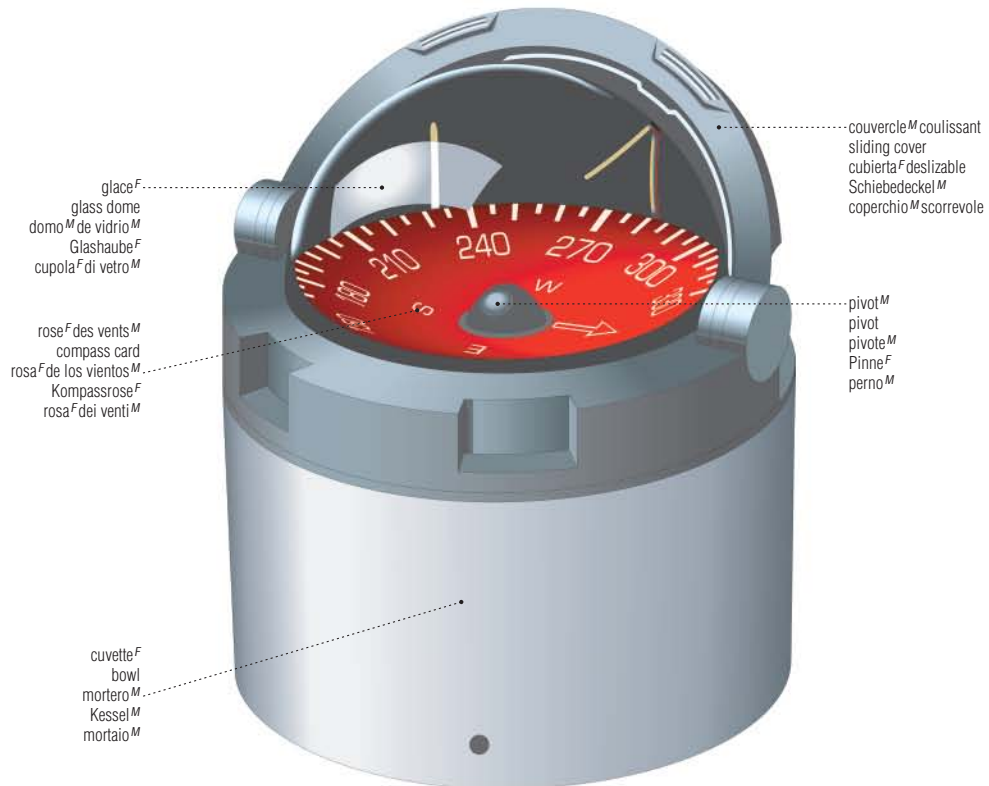

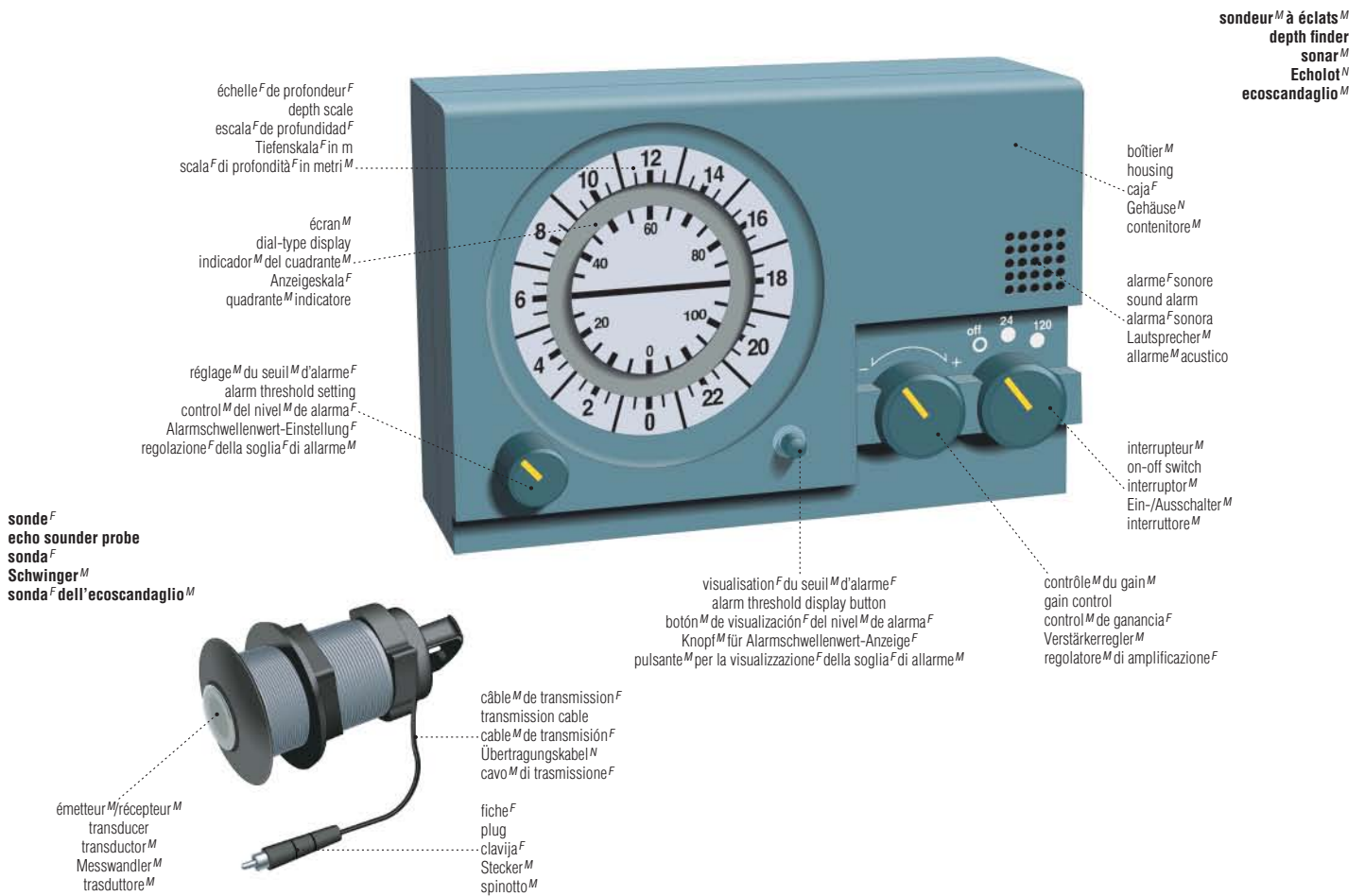

traceur^M de route^F
satellite navigation system
sistema^M de navegación^F por satélite^M
Satelliten^M Navigationssystem^N
sistema^M di navigazione^F satellitare



signalisation^F maritime

maritime signals | señales^F marítimas | Seezeichen^M | segnali^M marittimi

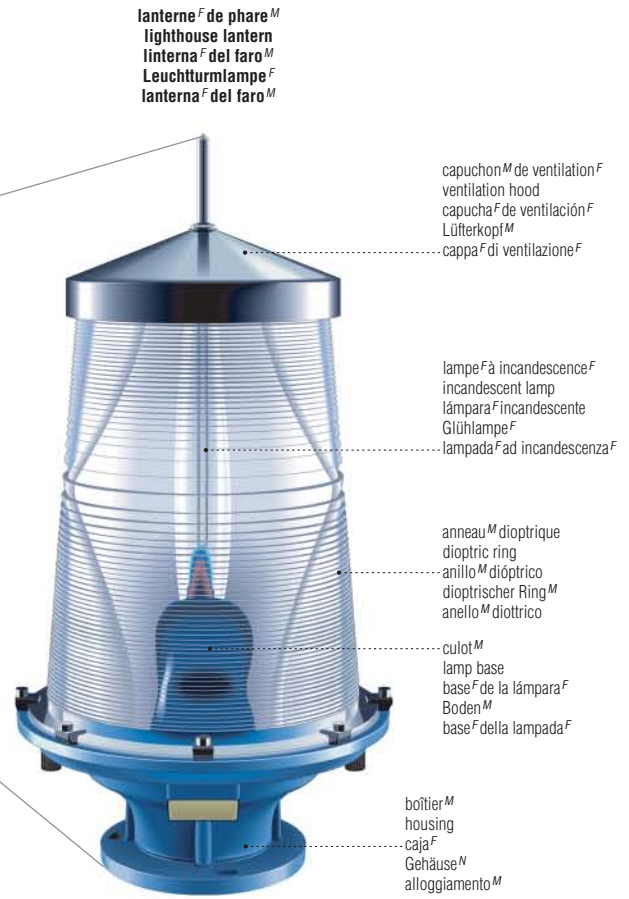
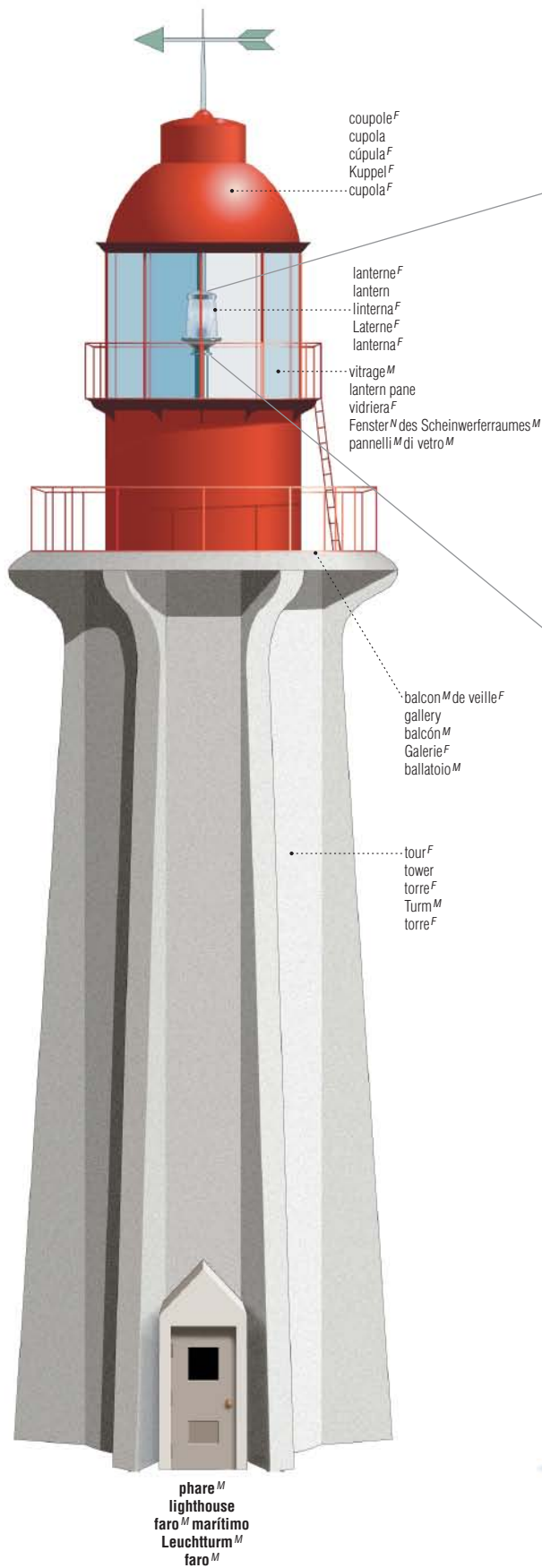

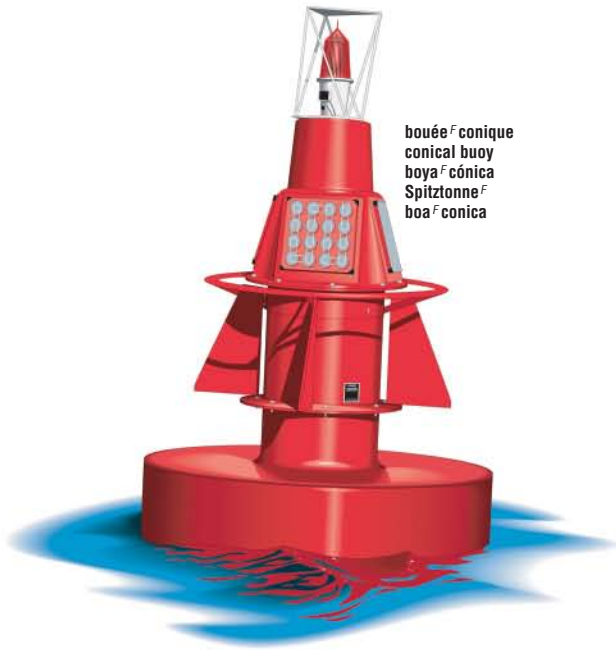

bouée^F conique
conical buoy
boya^F cónica
Spitztonne^F
boa^F conica

bouée^F cylindrique
cylindrical buoy
boya^F cilíndrica
Stumpftonne^F
boa^F cilíndrica

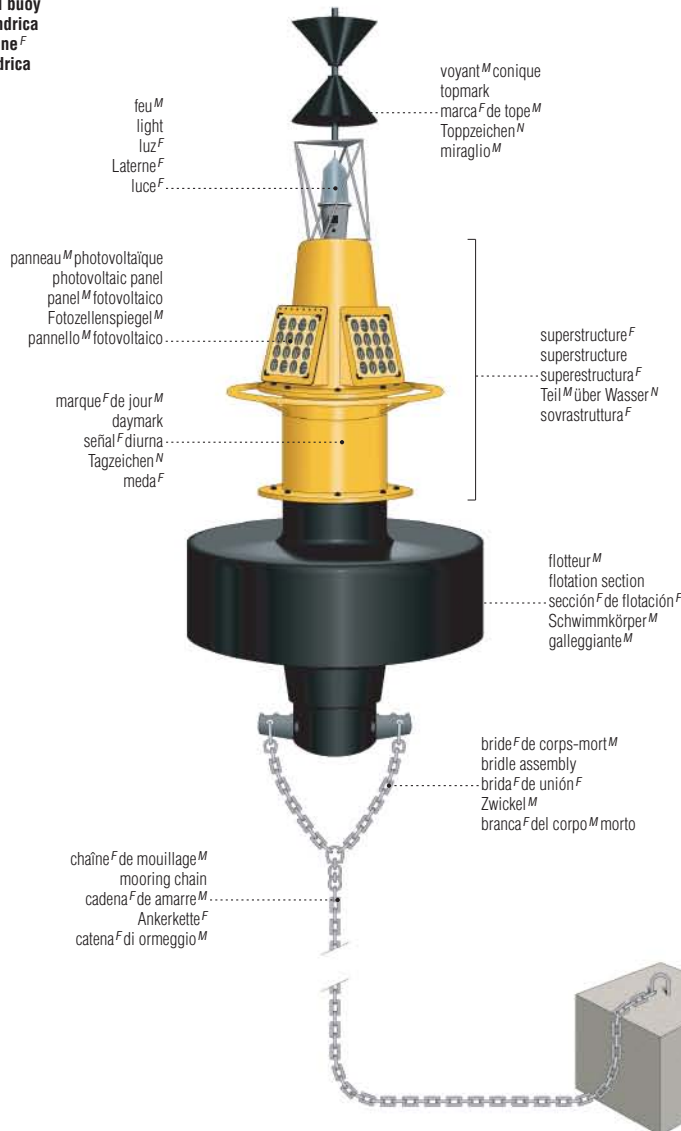

feu^M
 light
 luz^F
 Laterne^F
 luce^F

voyant^M conique
 topmark
 marca^F de tope^M
 Topzeichen^N
 miraglio^M

panneau^M photovoltaïque
 photovoltaic panel
 panel^M fotovoltaico
 Fotozellenspiegel^M
 pannello^M fotovoltaico

marque^F de jour^M
 daymark
 señal^F diurna
 Tagzeichen^N
 meda^F

superstructure^F
 superstructure
 superestructura^F
 Teil^M über Wasser^N
 sovrastruttura^F

flotteur^M
 flotation section
 sección^F de flotación^F
 Schwimmkörper^M
 galleggiante^M

bride^F de corps-mort^M
 bridle assembly
 brida^F de unión^F
 Zwickel^M
 branca^F del corpo^M morto

chaîne^F de mouillage^M
 mooring chain
 cadena^F de amarre^M
 Ankerkette^F
 catena^F di ormeggio^M

corps-mort^M
 sinker
 plomo^M
 Tonnenstein^M
 corpo^M morto

feu^M
 light
 luz^F
 Laterne^F
 luce^F
 réflecteur^M radar^M
 radar reflector
 reflector^M del radar^M
 Radarreflektor^M
 riflettore^M radar^M passivo

panneau^M photovoltaïque
 photovoltaic panel
 panel^M fotovoltaico
 Fotozellenspiegel^M
 pannello^M fotovoltaico

marque^F de jour^M
 daymark
 señal^F diurna
 Tagzeichen^N
 meda^F

échelle^F
 ladder
 escalerilla^F
 Leiter^F
 scala^F

structure^F tubulaire
 tubular structure
 estructura^F tubular
 Rohrstütze^F
 struttura^F tubolare

surface^F de l'eau^F
 waterline
 línea^F de flotación^F
 Wasserlinie^F
 linea^F dell'acqua^F

bouée^F à plan^M focal élevé
high focal plane buoy
boya^F de plano^M focal elevado
Großtonne^F
boa^F a piano^M focale elevato



système^M de balisage^M maritime

maritime buoyage system | sistema^M de boyas^F marítimas | Betonungssystem^M | sistema^M di segnalamento^M marittimo per mezzo di boe^F

marques^F cardinales
cardinal marks
señales^F de los puntos^M cardinales
Kardinalseezeichen^N
segnalamento^M dei punti^M cardinali

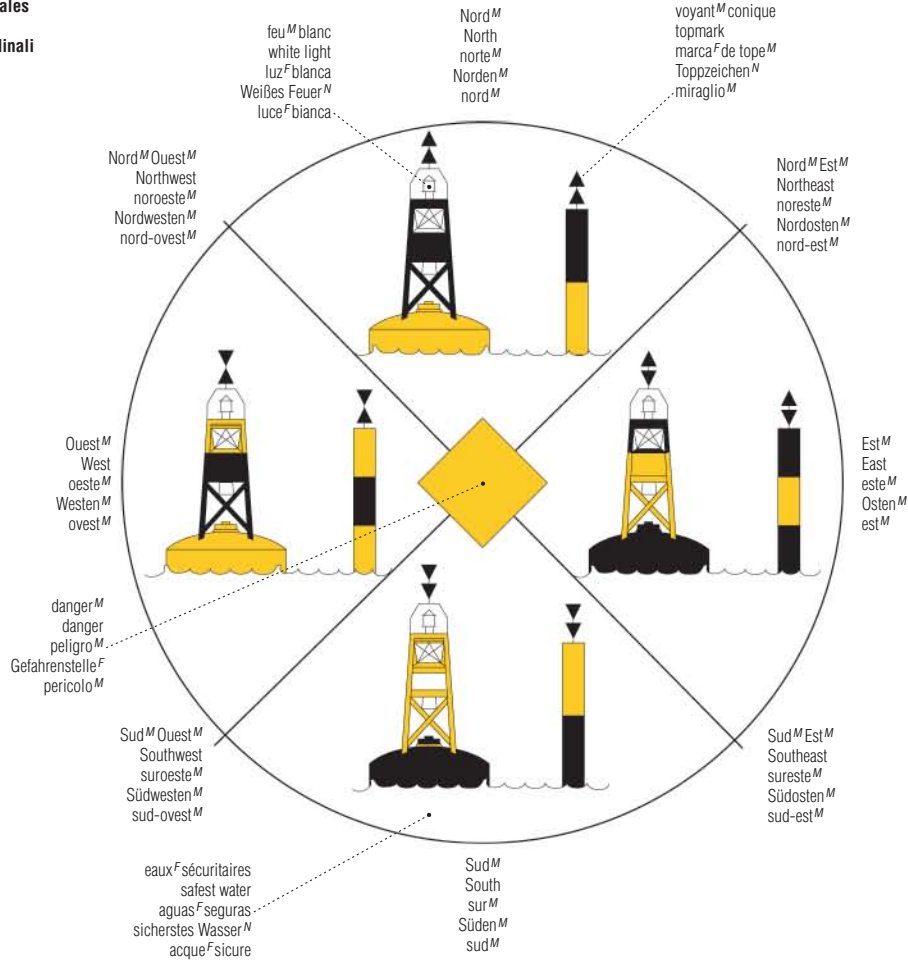

régions^F de balisage^M
buoyage regions
regiones^F de boyas^F
Betonnte Fahrwasser^M
regioni^F con segnalamento^M mediante boe^F

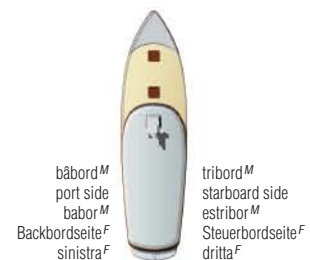
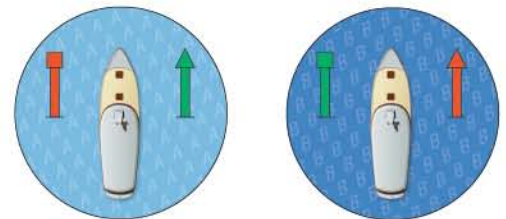

lumière^F
 light
 luz^F
 Lichterscheinung^F
 luce^F

obscurité^F
 darkness
 oscuridad^F
 Verdunkelung^F
 oscurità^F

rythme^M des marques^F de nuit^F
 rhythm of marks by night
 ritmo^M de las señales^F nocturnas
 Leuchtfeuerkennung^F
 ritmo^M dei segnalamenti^M notturni



période^F
 period
 periodo^M
 Taktkennung^F
 periodo^M

période^F
 period
 periodo^M
 Taktkennung^F
 periodo^M

période^F
 period
 periodo^M
 Taktkennung^F
 periodo^M

intervalle^M
 interval
 intervalo^M
 Unterbrechung^F
 intervallo^M

intervalle^M
 interval
 intervalo^M
 Unterbrechung^F
 intervallo^M

marques^F de jour^M (région^F B)
 daymarks (region B)
 señales^F diurnas (région^F B)
 Tagzeichen^N (Region^F B)
 mede^F (regione^F B)

bouée^F espar^M
 spar buoy
 boya^F de pértiga^F
 Lateralzeichen^M: Spierentonne^F
 segnale^M laterale: boa^F a palo^M

marque^F spéciale
 special mark
 señal^F especial
 Sonderzeichen^N
 segnale^M speciale

marque^F de danger^M isolé
 isolated danger mark
 señal^F aislada de peligro^M
 Einzelgefahrszeichen^N
 segnale^M di pericolo^M isolato

marque^F cardinale est^M
 East cardinal mark
 señal^F cardinal del este^M
 östliches Kardinalseezeichen^N
 segnale^M cardinale: passare a est^M

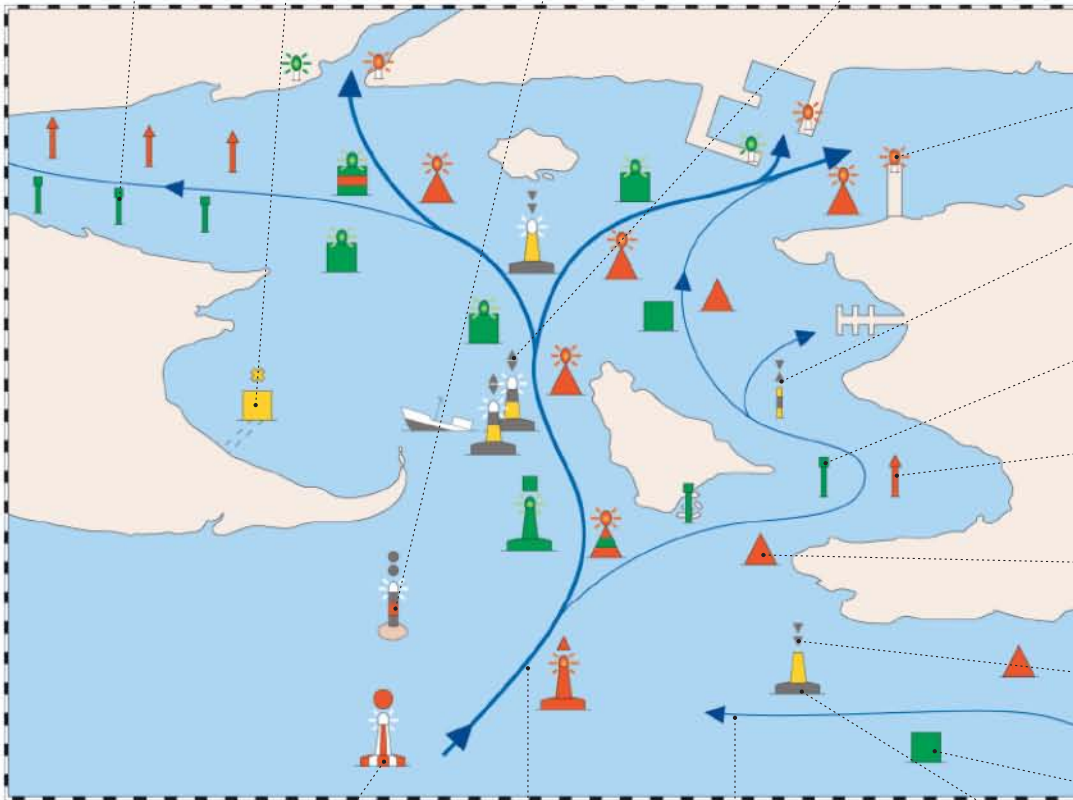

feu^M
 light
 luz^F
 Leuchtfeuer^N
 luce^F

marque^F cardinale ouest^M
 West cardinal mark
 señal^F cardinal del oeste^M
 westliches Kardinalseezeichen^N
 segnale^M cardinale: passare a ovest^M

bâbord^M
 port side
 babor^M
 Backbordseite^F
 sinistra^F
 tribord^M
 starboard side
 estribor^M
 Steuerbordseite^F
 dritta^F

bouée^F conique
 conical buoy
 boya^F cónica
 Lateralzeichen^M: Spitztonne^F
 segnale^M laterale: boa^F conica

marque^F cardinale sud^M
 South cardinal mark
 señal^F cardinal del sur^M
 südliches Kardinalseezeichen^N
 segnale^M cardinale: passare a sud^M

marque^F latérale
 lateral mark
 señal^F lateral
 Lateralzeichen^M: Stumpftonne^F
 segnale^M laterale

marque^F d'eaux^F sécuritaires
 safe water mark
 señal^F de aguas^F seguras
 Fahrwassermitte^F
 segnale^M di acque^F sicure

chenal^M principal
 preferred channel
 canal^M principal
 Hauptfahrwasser^N
 canale^M privilegiato

chenal^M secondaire
 secondary channel
 canal^M secundario
 Nebenfahrwasser^N
 canale^M secondario

bouée^F charpente^F
 pillar buoy
 boya^F torre^F
 Lateralzeichen^M: Spierentonne^F
 segnale^M laterale: boa^F a pilastro^M cilindrico

aéroport^M

airport | aeropuerto^M | Flughafen^M | aeroporto^M

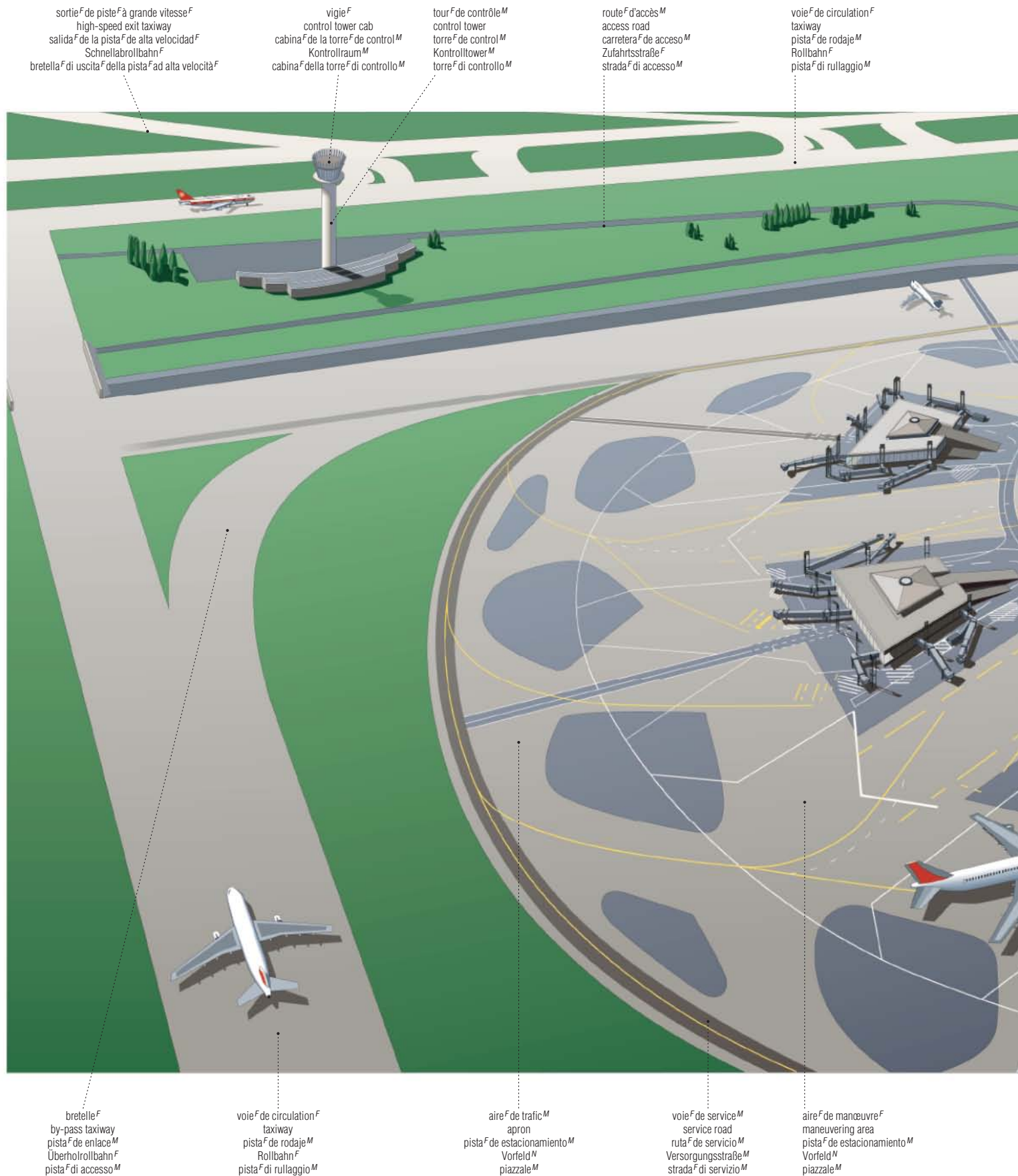

sortie^F de piste^F à grande vitesse^F
high-speed exit taxiway
salida^F de la pista^F de alta velocidad^F
Schnellabrollbahn^F
bretella^F di uscita^F della pista^F ad alta velocità^F

vigie^F
control tower cab
cabina^F de la torre^F de control^M
Kontrollraum^M
cabina^F della torre^F di controllo^M

tour^F de contrôle^M
control tower
torre^F de control^M
Kontrolltower^M
torre^F di controllo^M

route^F d'accès^M
access road
carretera^F de acceso^M
Zufahrtsstraße^F
strada^F di accesso^M

voie^F de circulation^F
taxiway
pista^F de rodaje^M
Rollbahn^F
pista^F di rullaggio^M

bretelle^F
by-pass taxiway
pista^F de enlace^M
Überholrollbahn^F
pista^F di accesso^M

voie^F de circulation^F
taxiway
pista^F de rodaje^M
Rollbahn^F
pista^F di rullaggio^M

aire^F de trafic^M
apron
pista^F de estacionamiento^M
Vorfeld^M
piazza^M

voie^F de service^M
service road
ruta^F de servicio^M
Versorgungsstraße^M
strada^F di servizio^M

aire^F de manoeuvre^F
maneuvering area
pista^F de estacionamiento^M
Vorfeld^M
piazza^M

aérogare^F de passagers^M
 passenger terminal
 terminal^F de pasajeros^M
 Passagierterminal^M
 terminal^M dei passeggeri^M

hangar^M
 maintenance hangar
 hangar^M de mantenimiento^M
 Flugzeugwartungshalle^F
 aviorimessa^F

aire^F de stationnement^M
 parking area
 parque^M de estacionamiento^M
 Abstellplatz^M
 area^F di parcheggio^M



passerelle^F télescopique
 telescopic corridor
 pasarela^F telescópica
 ausziehbare Fluggastbrücke^F
 corridoio^M telescopico

aire^F de service^M
 service area
 zona^F de servicio^M
 Versorgungsbereich^M
 area^F di servizio^M

quai^M d'embarquement^M
 boarding walkway
 túnel^M de embarque^M
 Fluggastbrücke^F
 passerella^F di imbarco^M

marques^F de circulation^F
 taxiway line
 línea^F de pista^F
 Rollbahnmarkierung^F
 línea^F di rullaggio^M

aérogare^F satellite^M
 radial passenger loading area
 terminal^F satélite de pasajeros^M
 radiale Einsteigestation^F
 terminal^M satellite^M dei passeggeri^M

aéroport^M

aérogare^F
passenger terminal
terminal^M de pasajeros^M
Passagierterminal^M
terminal^M dei passeggeri^M

comptoir^M de renseignements^M
information counter
puesto^M de información^F
Informationsschalter^M
banco^M delle informazioni^F

zone^F de retrait^M des bagages^M
baggage claim area
entrega^F de equipaje^M
Gepäckausgabe^F
area^F per il ritiro^M dei bagagli^M

bureau^M de réservation^F de chambres^F d'hôtel^M
hotel reservation desk
oficina^F de reservas^F de hotel^M
Hotelreservierungsschalter^M
banco^M per la prenotazione^F degli hotel^M

billetterie^F
ticket counter
mostrador^M
Ticketschalter^M
biglietteria^F

hall^M public lobby
vestibulo^M
Eingangshalle^F
salone^M

comptoir^M d'enregistrement^M
baggage check-in counter
facturación^F de equipaje^M
Check-in-Schalter^M
banco^M di registrazione^F

parc^M de stationnement^M
parking lot
aparcamiento^M
Parkplatz^M
parcheggio^M

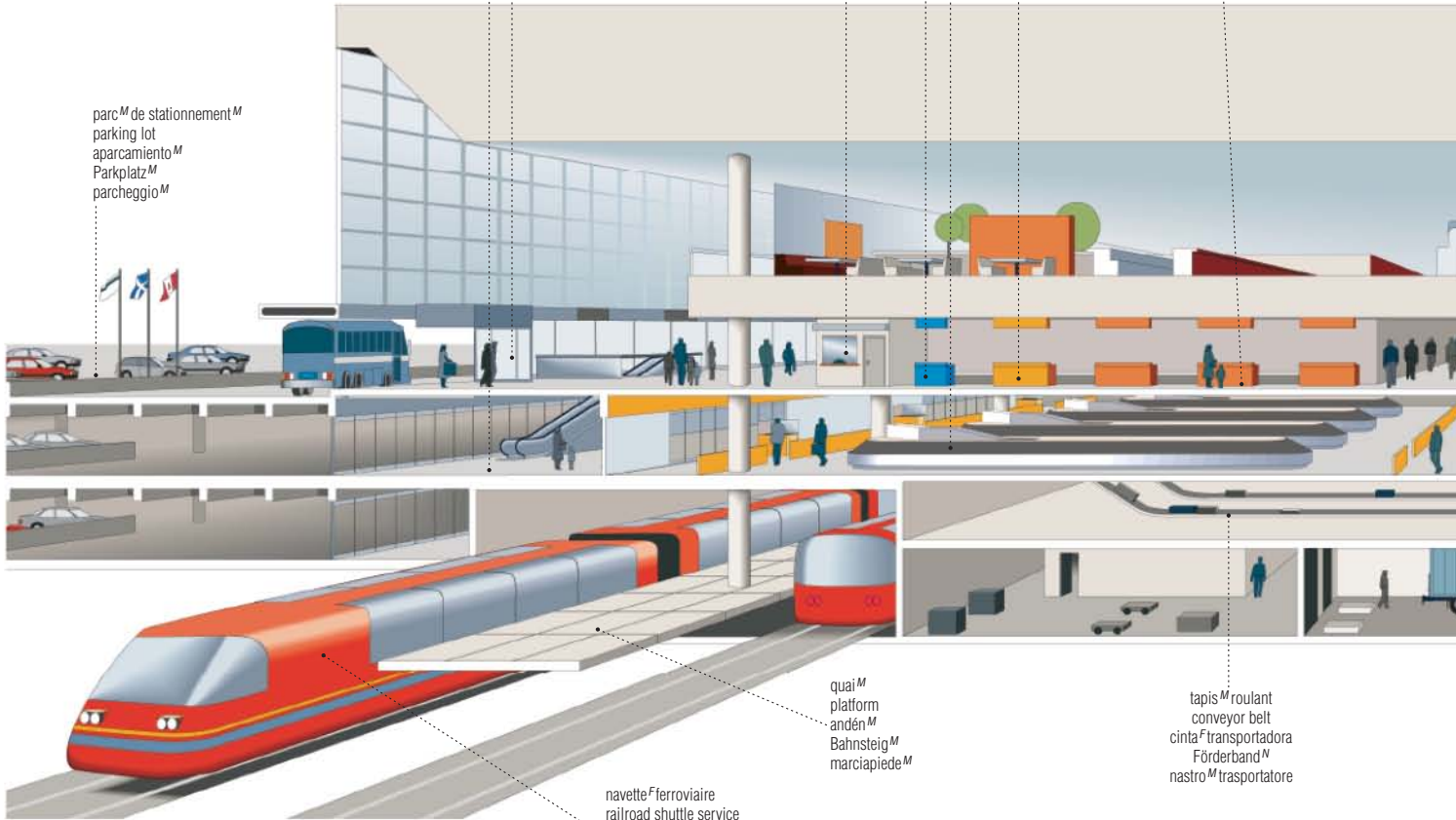

quai^M
platform
andén^M
Bahnsteig^M
marciapiede^M

tapis^M roulant
conveyor belt
cinta^F transportadora
Förderband^M
nastro^M trasportatore

navette^F ferroviaire
railroad shuttle service
servicio^M de enlace^M ferroviario
Pendelzug^M
servizio^M di navetta^F

piste^F
runway
pista^F de aterrizaje^M y despegue^M
Start- und Landebahn^F
pista^F

marque^F de point^M d'attente^F
holding area marking
señal^F de zona^F de espera^F
Wartebereichmarkierung^F
segnale^M dell'area^F di attesa^F

marques^F d'identification^F
runway designation marking
señal^F de identificación^F de pista^F
Pistenbezeichnungsmarkierung^F
segnale^M di identificazione^F della pista^F

marque^F d'axe^M de piste^F
runway center line markings
señal^F de eje^M de pista^F
Pisten-Mittelliniemarkierungen^F
segnali^M dell'asse^F della pista^F

marques^F latérales de piste^F
runway side stripe markings
señales^F laterales de pista^F
Pistenrandmarkierungen^F
segnali^M laterali

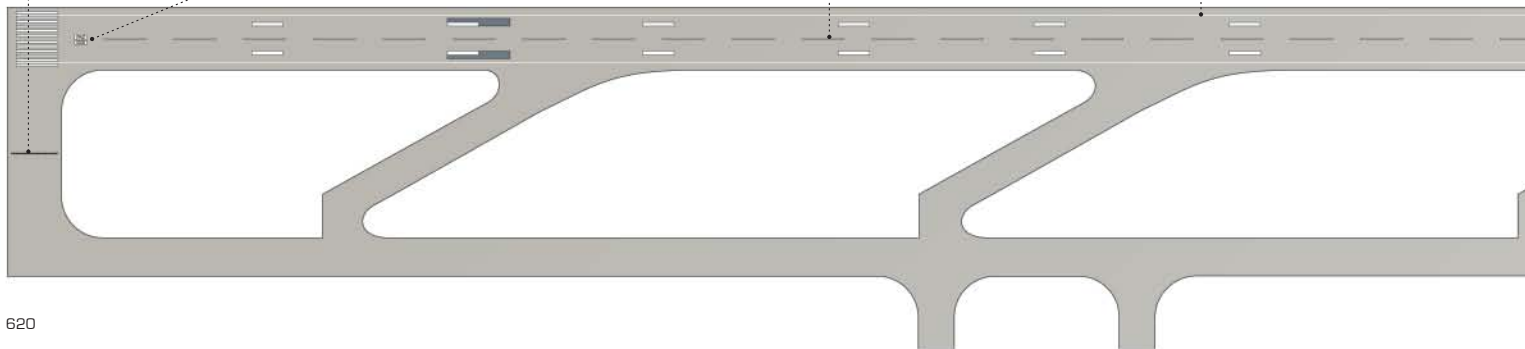

contrôle^M de sécurité^F
 security check
 control^M de seguridad^F
 Sicherheitskontrolle^F
 controllo^M di sicurezza^F

terrasse^F
 observation deck
 mirador^M
 Besucherterrasse^F
 terrazza^F

contrôle^M des passeports^M
 passport control
 control^M de pasaportes^M
 Passkontrolle^F
 controllo^M dei passaporti^M

boutique^F hors taxe^F
 duty-free shop
 tienda^F libre de impuestos^M
 Duty-free-Shop^M
 duty free^M

tableau^M d'affichage^M des vols^M
 flight information board
 tablero^M de llegadas^F y salidas^F
 Fluginformationsanzeige^F
 tabellone^M degli arrivi^M e delle partenze^F

salle^F d'embarquement^M
 waiting area
 sala^F de espera^F de embarque^M
 Abflugwarte^F
 sala^F di imbarco^M

expédition^F du fret^M
 freight dispatching
 expedición^F de carga^F
 Frachtversand^M
 spedizione^F merci^F

transbordeur^M
 passenger transfer vehicle
 transbordador^M
 Passagiertransferfahrzeug^M
 navetta^F per il trasbordo^M dei passeggeri^M



contrôle^M douanier
 customs control
 aduana^F
 Zollkontrolle^F
 dogana^F

réception^F du fret^M
 freight receiving
 recepción^F de carga^F
 Frachtempfang^M
 ricevimento^M merci^F

sortie^F de piste^F
 exit taxiway
 salida^F de la pista^F
 Abrollbahn^F
 bretella^F di uscita^F

marque^F d'aire^F de prise^F de contact^M
 runway touchdown zone marking
 señal^F de zona^F de contacto^M de pista^F
 Aufsetzonenmarkierungen^F
 segnale^M di zona^F di contatto^M

marques^F de seuil^M de piste^F
 runway threshold markings
 señales^F de límite^M de la pista^F
 Schwellenmarkierungen^F
 segnali^M della soglia^F della pista^F

marque^F de distance^F constante
 fixed distance marking
 señal^F de distancia^F fija
 Festabstandmarkierung^F
 segnale^M di distanza^F fissa

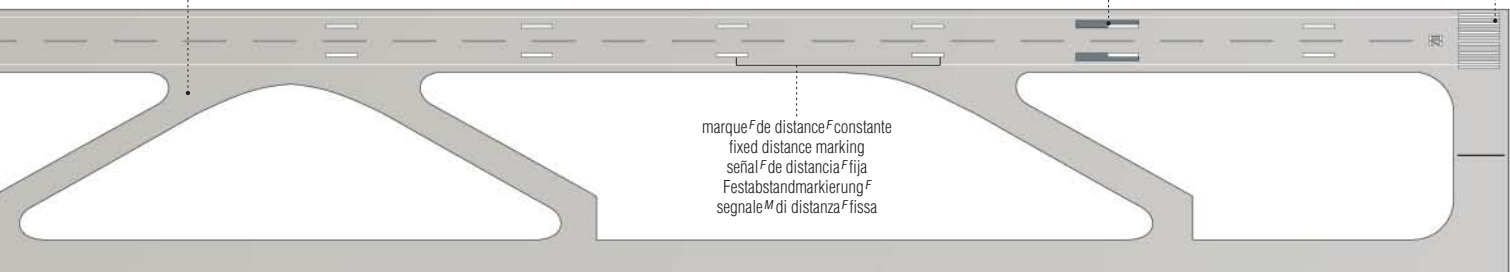

équipements^M aéroportuaires
ground airport equipment
equipo^M de tierra^F
Bodenausrüstung^F
attrezzature^F di terra^F



barre^F de tractage^M
tow bar
barra^F de remorque^M
Abschleppstange^F
barra^F di traino^M



tracteur^M de piste^F
tow tractor
tractor^M remorque^M
Schlepper^M
trattore^M di traino^M



groupe^M de démarrage^M pneumatique
air start unit
unidad^F de aire^M
Bodenanlassgerät^N
compressore^M semovente



camion^M avitailleur
jet refueler
camión^M cisterna^F de combustible^M
Tankwagen^M
autobotte^F di rifornimento^M del carburante^M



groupe^M électrogène
electrical power unit
grupo^M electrógeno
Bodenstromgerät^N
generatore^M semovente



groupe^M de climatisation^F
ground air conditioner
aire^M acondicionado de tierra^F
Klimagerät^N
condizionatore^M semovente



véhicule^M de service^M technique
aircraft maintenance truck
camioneta^F de mantenimiento^M de aviones^M
Wartungsfahrzeug^M
automezzo^M per l'assistenza^F tecnica



camion^M vide-toilette^M
lavatory truck
camión^M sanitario
Toilettenwagen^M
botte^F igienica semovente



camion^M-citerne^F d'eau^F potable
potable water truck
camión^M cisterna^F de agua^F potable
Frischwasserwagen^M
autobotte^F per il rifornimento^M dell'acqua^F potabile



cale^F
wheel chock
calzo^M de la rueda^F
Bremsklötz^M
tacco^M



nacelle^F élévatrice
boom truck
camioneta^F con canastilla^F telescópica
Tankwagen^M mit beweglichem Ausleger^M
automezzo^M con braccio^M mobile



tripode^M de stabilisation^F
tripod tail support
soporte^M tripode de cola^F
Leitwerkstütze^F
supporto^M per la coda^F



chariot^M à bagages^M
baggage trailer
remolque^M
Gepäckanhänger^M
carrello^M portabagagli



tracteur^M
tow tractor
tractor^M remolcador
Schlepper^M
trattore^M di traino^M



convoyeur^M à bagages^M
baggage conveyor
transportador^M de equipaje^M
Gepäckförderer^M
nastro^M trasportatore^M dei bagagli^M



plate-forme^F élévatrice automotrice
container/pallet loader
cargador^M de contenedores^M y plataformas^F
Ladegerät^N für Paletten^F und Container^M
elevatore^M per containers^M e palette^F di carico^M



camion^M commissariat^M
catering vehicle
camión^M de aprovisionamiento^M
Küchenwagen^M
automezzo^M del catering^M



escalier^M automateur
mobile passenger stairs
escalerilla^F transportable
bewegliche Fluggasttreppe^F
scaletta^F semovente



escalier^M d'accès^M
universal step
escalerilla^F rodante
Universaltreppe^F
scaletta^F

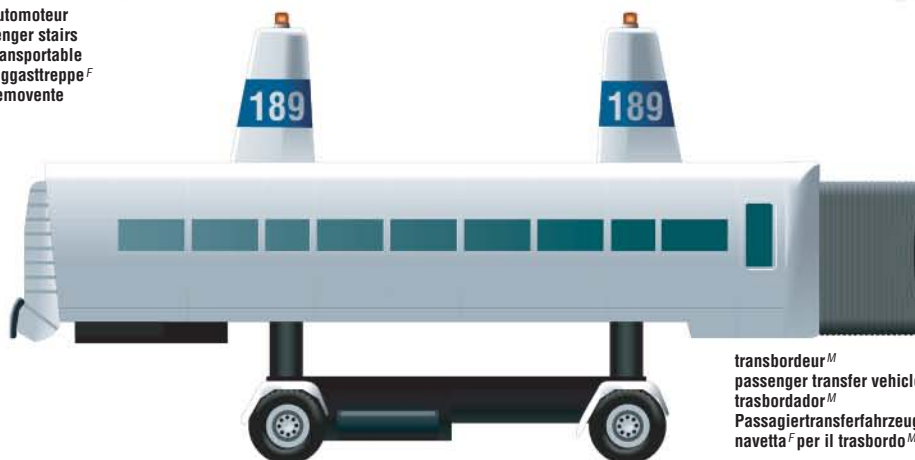

transbordeur^M
passenger transfer vehicle
trasbordador^M
Passagiertransferfahrzeug^N
navetta^F per il trasbordo^M dei passeggeri^M

avion^M long-courrier^M

long-range jet | avión^M turboreactor de pasajeros^M | Langstrecken-Düsenflugzeug^N | aviogetto^M a lungo raggio^M

TRANSPORT ET MACHINERIE

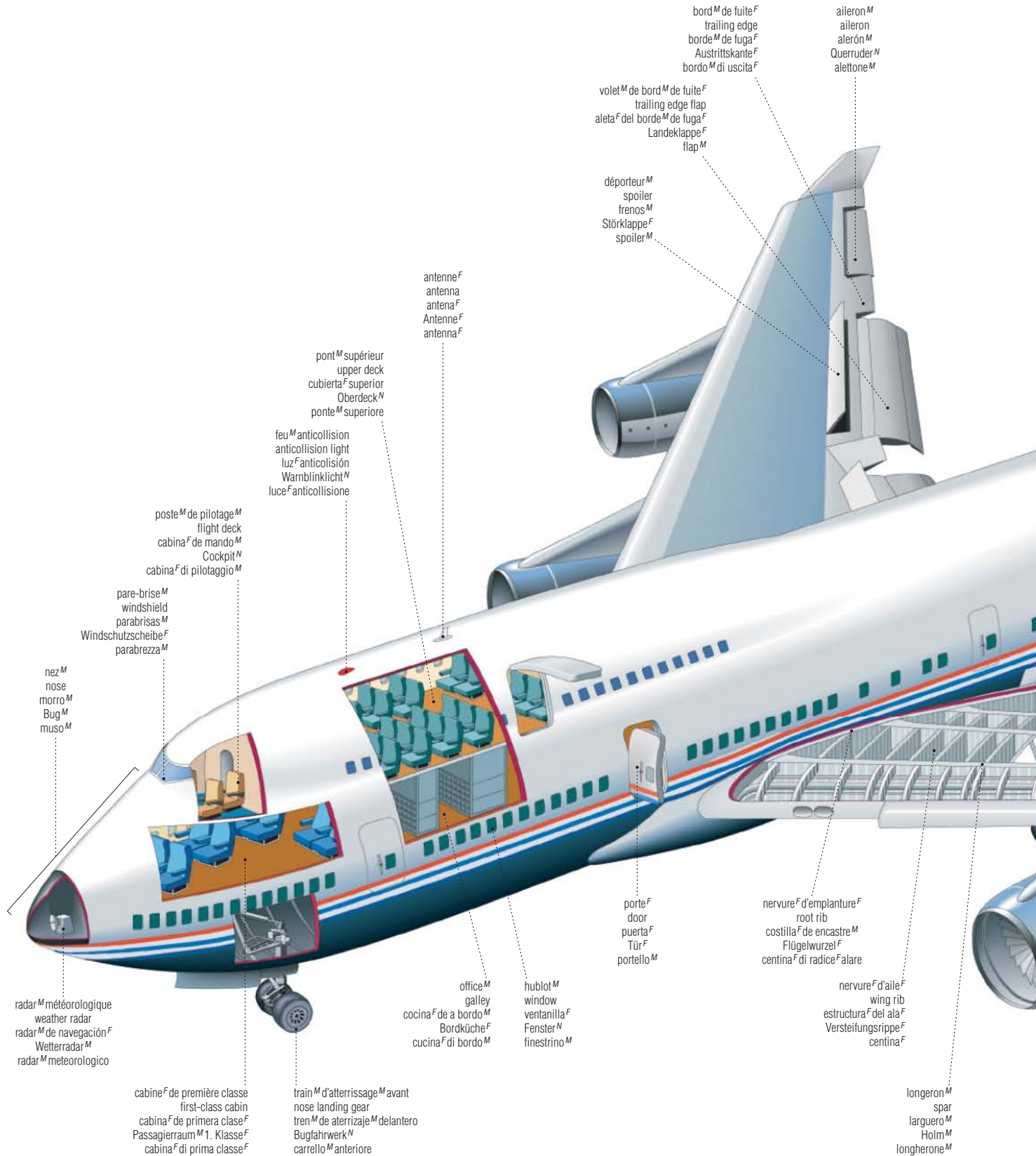

radar^M météorologique
 weather radar
 radar^M de navegación^F
 Wetterradar^M
 radar^M meteorologico

nez^M
 nose
 morro^M
 Bug^M
 muso^M

pare-brise^M
 windshield
 parabrisas^M
 Windschutzscheibe^F
 parabrezza^M

poste^M de pilotage^M
 flight deck
 cabina^F de mando^M
 Cockpit^N
 cabina^F di pilotaggio^M

feu^M anticollision
 anticollision light
 luz^F anticolisión
 Warnblinklicht^N
 luce^F anticollisone

pont^M supérieur
 upper deck
 cubierta^F superior
 Oberdeck^N
 ponte^M superiore

antenne^F
 antenna
 antena^F
 Antenne^F
 antenna^F

office^M
 galley
 cocina^F de a bordo^M
 Bordküche^F
 cucina^F di bordo^M

cabine^F de première classe
 first-class cabin
 cabina^F de primera clase^F
 Passagierraum^M 1. Klasse^F
 cabina^F di prima classe^F

train^M d'atterrissage^M avant
 nose landing gear
 tren^M de aterrizaje^M delantero
 Bugfahrwerk^N
 carrello^M anteriore

hublot^M
 window
 ventanilla^F
 Fenster^N
 finestrino^M

porte^F
 door
 puerta^F
 Tür^F
 portello^M

nervure^F d'emplanture^F
 root rib
 costilla^F de encastrado^M
 Flügelwurzel^F
 centina^F di radice^F alare

nervure^F d'aile^F
 wing rib
 estructura^F del ala^F
 Versteifungsrippe^F
 centina^F

longeron^M
 spar
 larguero^M
 Holm^M
 longherone^M

bord^M de fuite^F
 trailing edge
 borde^M de fuga^F
 Austrittskante^F
 bordo^M di uscita^F

aileron^M
 aileron
 alerón^M
 Querruder^M
 alettone^M

volet^M de bord^M de fuite^F
 trailing edge flap
 aleta^F del borde^M de fuga^F
 Landeklappen^F
 flap^M

déporteur^M
 spoiler
 frenos^M
 Störklappen^F
 spoiler^M

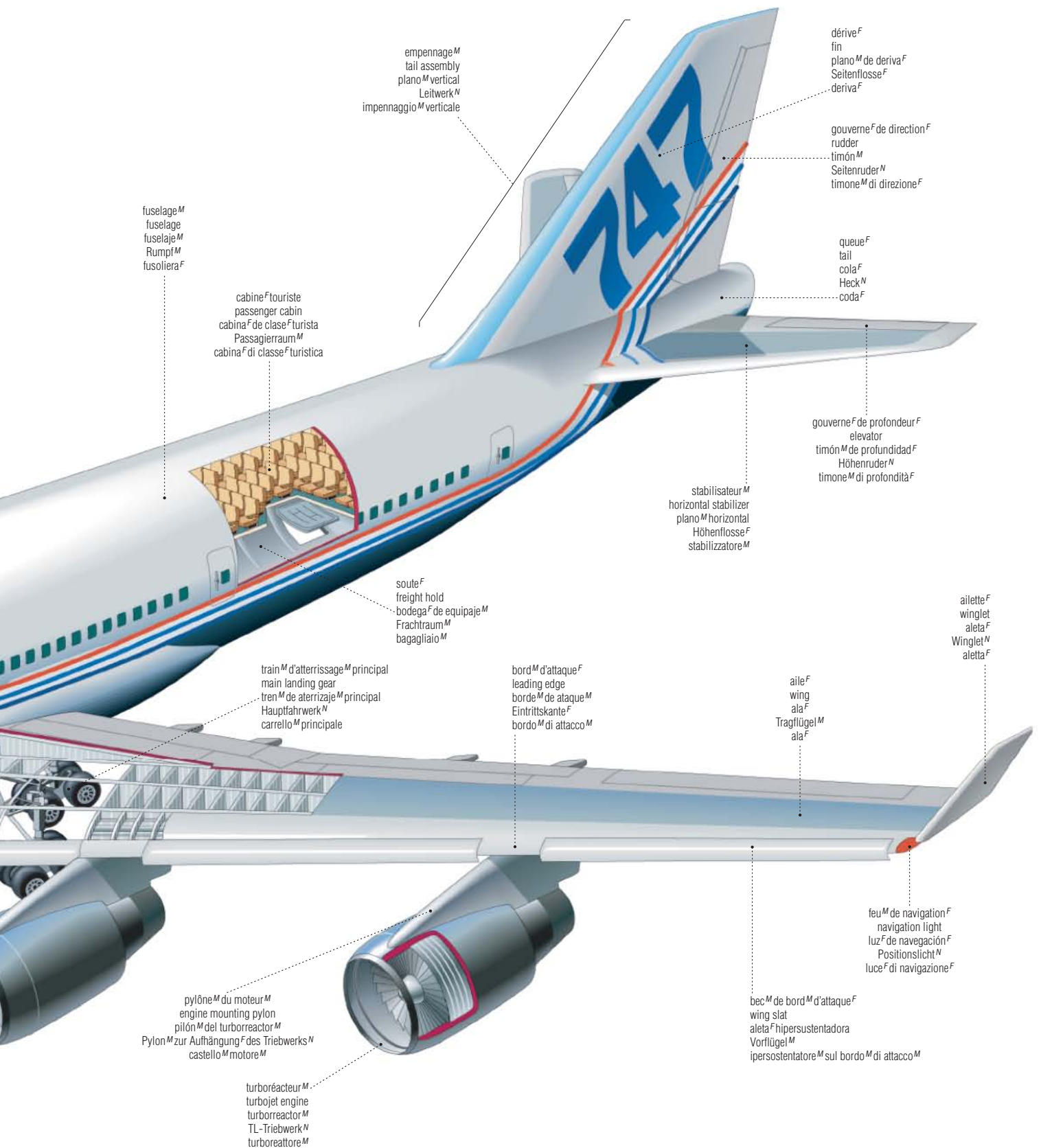

fuselage^M
 fuselage
 fuselaje^M
 Rumpf^M
 fusoliera^F

cabine^Ftouriste
 passenger cabin
 cabina^Fde clase^Fturista
 Passagierraum^M
 cabina^Fdi classe^Fturistica

empennage^M
 tail assembly
 plano^Mvertical
 Leitwerk^N
 impennaggio^Mverticale

dérive^F
 fin
 plano^Mde deriva^F
 Seitenflosse^F
 deriva^F

gouverne^Fde direction^F
 rudder
 timón^M
 Seitenruder^N
 timone^Mdi direzione^F

queue^F
 tail
 cola^F
 Heck^N
 coda^F

gouverne^Fde profondeur^F
 elevator
 timón^Mde profundidad^F
 Höhenruder^N
 timone^Mdi profondità^F

stabilisateur^M
 horizontal stabilizer
 plano^Mhorizontal
 Höhenflosse^F
 stabilizzatore^M

soute^F
 freight hold
 bodega^Fde equipaje^M
 Frachtraum^M
 bagagliaio^M

train^Md'atterrissage^Mprincipal
 main landing gear
 tren^Mde aterrizaje^Mprincipal
 Hauptfahrwerk^N
 carrello^Mprincipale

bord^Md'attaque^F
 leading edge
 borde^Mde атаque^M
 Eintrittskante^F
 bordo^Mdi attacco^M

aile^F
 wing
 ala^F
 Tragflügel^M
 ala^F

aillette^F
 winglet
 aleta^F
 Winglet^N
 aletta^F

feu^Mde navigation^F
 navigation light
 luz^Fde navegación^F
 Positionslicht^N
 luce^Fdi navigazione^F

bec^Mde bord^Md'attaque^F
 wing slat
 aleta^Fhipersustentadora
 Vorfliigel^M
 ipersostentatore^Msul bordo^Mdi attacco^M

pylône^Mdu moteur^M
 engine mounting pylon
 pilón^Mdel turboreactor^M
 Pylon^Mzur Auhängung^Fdes Triebwerks^N
 castello^Mmotore^M

turboréacteur^M
 turbojet engine
 turboreactor^M
 TL-Triebwerk^N
 turboreattore^M

poste^M de pilotage^M

flight deck | puente^M de mando^M | Cockpit^M | cabina^F di pilotaggio^M

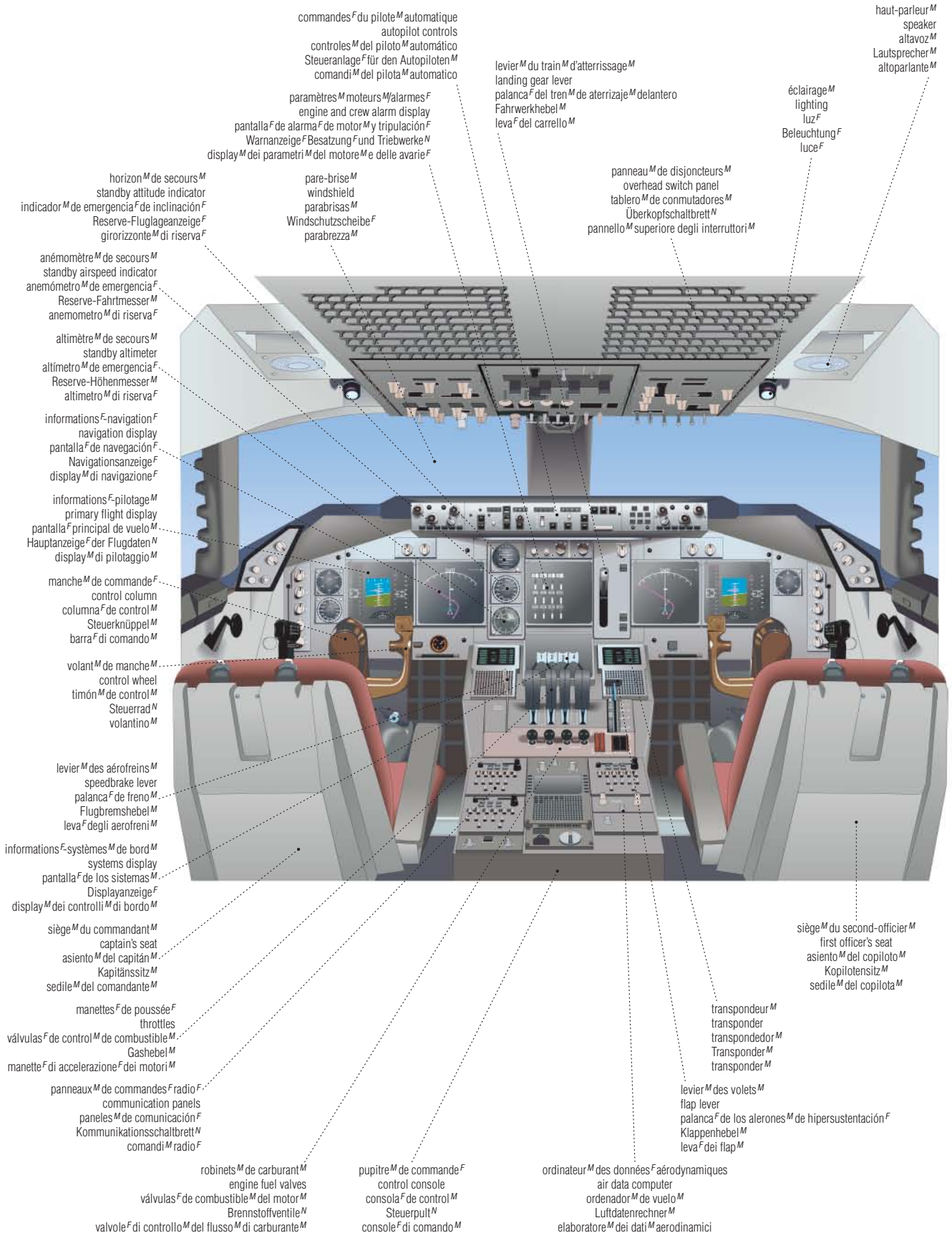

commandes^F du pilote^M automatique
 autopilot controls
 controles^M del piloto^M automático
 Steueranlage^F für den Autopiloten^M
 comandi^M del pilota^M automatico

paramètres^M moteurs^M/alarmes^F
 engine and crew alarm display
 pantalla^F de alarma^F de motor^M y tripulación^F
 Warnanzeige^F Besatzung^F und Triebwerke^N
 display^M dei parametri^M del motore^M e delle avarie^F

horizon^M de secours^M
 standby attitude indicator
 indicador^M de emergencia^F de inclinación^F
 Reserve-Fluglageanzeige^F
 girorizzonte^M di riserva^F

pare-brise^M
 windshield
 parabrisas^M
 Windschutzscheibe^F
 parabrezza^M

levier^M du train^M d'atterrissage^M
 landing gear lever
 palanca^F del tren^M de aterrizaje^M delantero
 Fahrwerkhebel^M
 leva^F del carrello^M

haut-parleur^M
 speaker
 altavoz^M
 Lautsprecher^M
 altoparlante^M

éclairage^M
 lighting
 luz^F
 Beleuchtung^F
 luce^F

panneau^M de disjoncteurs^M
 overhead switch panel
 tablero^M de conmutadores^M
 Überkopfschaltbrett^N
 pannello^M superiore degli interruttori^M

anémomètre^M de secours^M
 standby airspeed indicator
 anemómetro^M de emergencia^F
 Reserve-Fahrtmesser^M
 anemometro^M di riserva^F

altimètre^M de secours^M
 standby altimeter
 altímetro^M de emergencia^F
 Reserve-Höhenmesser^M
 altimetro^M di riserva^F

informations^F navigation^F
 navigation display
 pantalla^F de navegación^F
 Navigationsanzeige^F
 display^M di navigazione^F

informations^F pilotage^M
 primary flight display
 pantalla^F principal de vuelo^M
 Hauptanzeige^F der Flugdaten^N
 display^M di pilotaggio^M

manche^M de commande^F
 control column
 columna^F de control^M
 Steuerknüppel^M
 barra^F di comando^M

volant^M de manche^M
 control wheel
 timón^M de control^M
 Steuerrad^N
 volantino^M

levier^M des aérofreins^M
 speedbrake lever
 palanca^F de freno^M
 Flugbremshebel^M
 leva^F degli aerofreni^M

informations^F systèmes^M de bord^M
 systems display
 pantalla^F de los sistemas^M
 Displayanzeige^F
 display^M dei controlli^M di bordo^M

siège^M du commandant^M
 captain's seat
 asiento^M del capitán^M
 Kapitänssitz^M
 sedile^M del comandante^M

manettes^F de poussée^F
 throttles
 válvulas^F de control^M de combustible^M
 Gashebel^M
 manette^F di accelerazione^F dei motori^M

panneaux^M de commandes^F radio^F
 communication panels
 paneles^M de comunicación^F
 Kommunikationsschaltbrett^N
 comandi^M radio^F

robinets^M de carburant^M
 engine fuel valves
 válvulas^F de combustible^M del motor^M
 Brennstoffventile^N
 valvole^F di controllo^M del flusso^M di carburante^M

pupitre^M de commande^F
 control console
 consola^F de control^M
 Steuerpult^N
 consola^F di comando^M

ordinateur^M des données^F aérodynamiques
 air data computer
 ordenador^M de vuelo^M
 Luftdatenrechner^M
 elaboratore^M dei dati^M aerodinamici

transpondeur^M
 transponder
 transpondedor^M
 Transponder^M
 transponder^M

levier^M des volets^M
 flap lever
 palanca^F de los alerones^M de hipersustentación^F
 Klappenhebel^M
 leva^F dei flap^M

siège^M du second-officier^M
 first officer's seat
 asiento^M del copiloto^M
 Kopilotensitz^M
 sedile^M del copilota^M

turboréacteur^M à double flux^M

turbofan engine | turbo reactor^M | Zweistromtriebwerk^N | turboreattore^M a doppio flusso^M

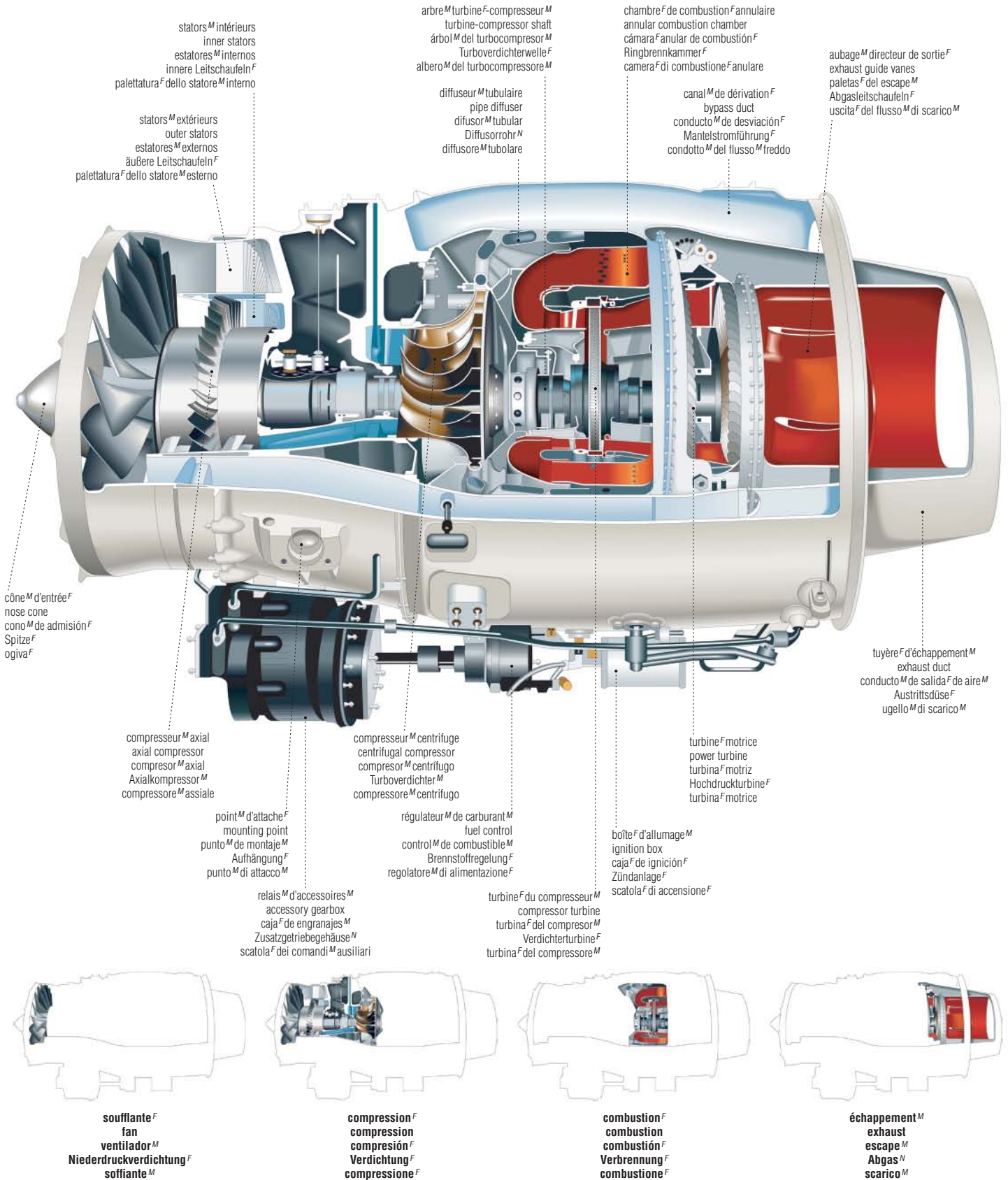

exemples^M d'avions^M

examples of airplanes | ejemplos^M de aviones^M | Beispiele^M für Flugzeuge^N | esempi^M di aeroplani^M

hydravion^M à flotteurs^M

float seaplane

hidroavión^M de flotadores^M

Wasserflugzeug^N

idrovolante^M a due galleggianti^M

hélice^F tripale
 three-blade propeller
 hélice^F de tres aspas^F
 dreiflügeliger Propeller^M
 elica^F tripala



aile^F haute
 high wing
 ala^F alta
 Tragflügel^M
 ala^F alta

flotteur^M
 float
 flotador^M
 Schwimmkörper^M
 galleggiante^M

avion^M léger

light aircraft

avión^M ligero

Leichtflugzeug^N

aeroplano^M leggero



hauban^M
 wing strut
 montante^M
 Flügelstrebe^F
 montante^M dell'ala^F

hélice^F bipale
 two-blade propeller
 hélice^F de dos aspas^F
 zweiflügeliger Propeller^M
 elica^F bipala

verrière^F
 canopy
 parabrisas^M
 Kuppel^F
 parabrezza^M

câble^M de l'antenne^F haute fréquence^F
 high frequency antenna cable
 cable^M de la antena^F de alta frecuencia^F
 Funkantenne^F
 cavo^M dell'antenna^F ad alta frequenza^F

avion^M à décollage^M et atterrissage^M verticaux

vertical take-off and landing (VTOL) aircraft

avión^M de despegue^M y aterrizaje^M verticales

Senkrechtstartflugzeug^N

aeroplano^M a decollo^M e atterraggio^M verticale



tuyère^F orientable
 swiveling nozzle
 tobera^F orientable
 Schwenkdüse^F
 ugello^M orientabile

aile^F supérieure
 upper wing
 ala^F superior
 oberer Flügel^M
 ala^F superiore

biplan^M
 biplane
 biplano^M
 Doppeldecker^M
 biplano^M

voilure^F
 wings
 alas^F
 Flügel^M
 ali^F



aile^F inférieure
 lower wing
 ala^F alta
 unterer Flügel^M
 ala^F inferiore

avion^M d'affaires^F

business aircraft

avión^M particular

Privatflugzeug^N

aeroplano^M privato



aillette^F
 winglet
 aleta^F
 Flosse^F
 aletta^F

avion^M à décollage^M et atterrissage^M verticaux

vertical take-off and landing (VTOL) aircraft

avión^M de despegue^M y aterrizaje^M verticales

Senkrechtstartflugzeug^N

aeroplano^M a decollo^M e atterraggio^M verticale



hélice^F tripale
 three-blade propeller
 hélice^F de tres aspas^F
 dreiflügeliger Propeller^M
 elica^F tripala

compartiment^M de réservoirs^M d'eau^F
 water-tank area
 compartimento^M del depósito^M del agua^F
 Wassertank^M
 vano^M del serbatoio^M dell'acqua^F

flotteur^M
 float
 flotador^M
 Schwimmkörper^M
 galleggiante^M

avion^M à décollage^M et atterrissage^M verticaux

vertical take-off and landing (VTOL) aircraft

avión^M de despegue^M y aterrizaje^M verticales

Senkrechtstartflugzeug^N

aeroplano^M a decollo^M e atterraggio^M verticale

avion^M à décollage^M et atterrissage^M verticaux

vertical take-off and landing (VTOL) aircraft

avión^M de despegue^M y aterrizaje^M verticales

Senkrechtstartflugzeug^N

aeroplano^M a decollo^M e atterraggio^M verticale

avion^M à décollage^M et atterrissage^M verticaux

vertical take-off and landing (VTOL) aircraft

avión^M de despegue^M y aterrizaje^M verticales

Senkrechtstartflugzeug^N

aeroplano^M a decollo^M e atterraggio^M verticale

avion^M à décollage^M et atterrissage^M verticaux

vertical take-off and landing (VTOL) aircraft

avión^M de despegue^M y aterrizaje^M verticales

Senkrechtstartflugzeug^N

aeroplano^M a decollo^M e atterraggio^M verticale

avion^M à décollage^M et atterrissage^M verticaux

vertical take-off and landing (VTOL) aircraft

avión^M de despegue^M y aterrizaje^M verticales

Senkrechtstartflugzeug^N

aeroplano^M a decollo^M e atterraggio^M verticale

avion^M furtif
stealth aircraft
avión^M stealth
Tarnkappenbomber^M
stealth^M



facette^F
facet
faceta^F
Facette^F
faccetta^F

matériau^M absorbant les ondes^F radars^M
radar-absorbent material
material^M que absorbe las ondas^F radar
radarabsorbierendes Material^N
materiale^M radarassorbente

rotodôme^M
rotodome
rotodomo
Rotodom^N
rotodome^M



pylône^M
strut
montante^M
Stütze^F
montante^M

avion^M radar^M
radar aircraft
avión^M radar
Radarflugzeug^N
aeroplano^M radar^M

avion^M très gros porteur
superjumbo jet
avión^M de gran capacidad^F
Großraumflugzeug^N
superjumbo^M



avion^M de ligne^F supersonique
supersonic jetliner
avión^M supersónico
Überschallflugzeug^N
jet^M supersonico

tuyère^F à section^F variable
variable ejector nozzle
tobera^F de sección^F variable
Verstelldüse^F
ugello^M a sezione^F variabile



nez^M basculant
droop nose
morro^M abatible
abgesenkte Nase^F
muso^M abbassabile

voilure^F delta^M
delta wing
ala^F delta
Deltaflügel^M
ala^F a delta^M

avion^M cargo^M
cargo aircraft
avión^M de carga^F
Frachtflugzeug^N
aeroplano^M da carico^M



exemples^M d'empennages^M

examples of tail shapes | ejemplos de empenajes^M de cola^F | Beispiele^M für Leitwerke^N | esempi^M di impennaggi^M



empennage^M en T
T-tail unit
guías^F en T
T-Leitwerk^N
impennaggio^M a T

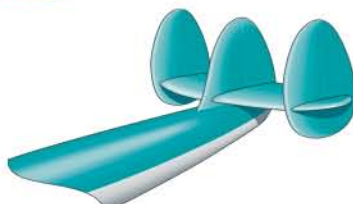

stabilisateur^M à triple plan^M vertical
triple tail unit
triple plano^M vertical
Dreifachleitwerk^N
impennaggio^M con tre derive^F



empennage^M bas
fuselage mounted tail unit
guías^F normales
Rumpfleitwerk^N
impennaggio^M orizzontale basso con una deriva^F



empennage^M surélevé
fin-mounted tail unit
unidad^F cruciforme
Flossenleitwerk^N
impennaggio^M orizzontale rialzato con una deriva^F

exemples^M de voilures^F

examples of wing shapes | diferentes formas^F de alas^F | Tragflügelformen^F | tipi^M di ali^F



voilure^F en flèche^F
 swept-back wing
 ala^F en flecha^F
 Pfeilflügel^M
 ala^F a freccia^F



voilure^F droite
 straight wing
 ala^F recta
 Rechteckflügel^M
 ala^F rettangolare



voilure^F trapézoïdale
 tapered wing
 ala^F trapezoidal
 Trapezflügel^M
 ala^F trapezia



voilure^F à géométrie^F variable
 variable geometry wing
 ala^F variable
 Schwenkflügel^M
 ala^F a geometria^F variabile

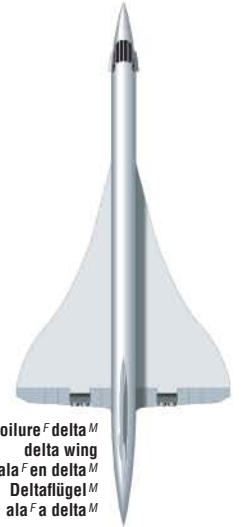

voilure^F delta^M
 delta wing
 ala^F en delta^M
 Deltaflügel^M
 ala^F a delta^M

forces^F agissant sur un avion^M

forces acting on an airplane | fuerzas^F que actúan sobre un avión^M | auf Flugzeuge^M wirkende Kräfte^F | forze^F che agiscono su un aeroplano^M

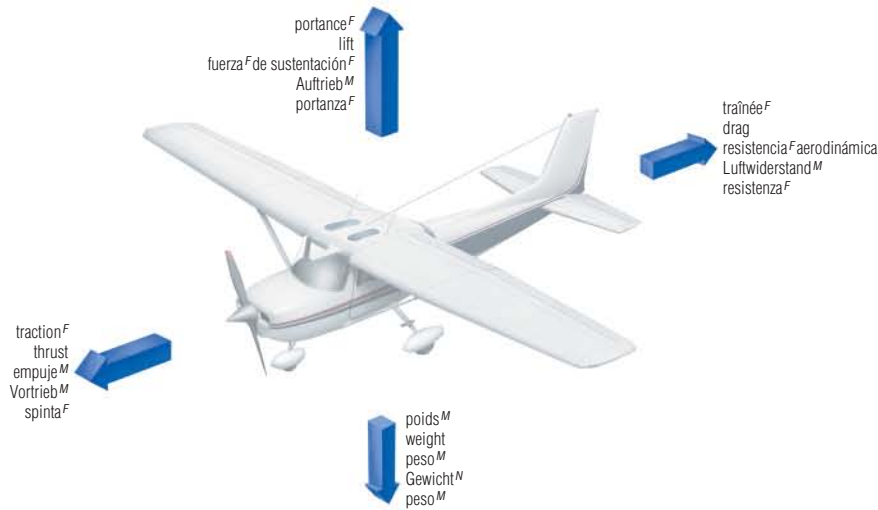

mouvements^M de l'avion^M

movements of an airplane | movimientos^M de un avión^M | Bewegungen^F eines Flugzeugs^M | movimenti^M di un aeroplano^M

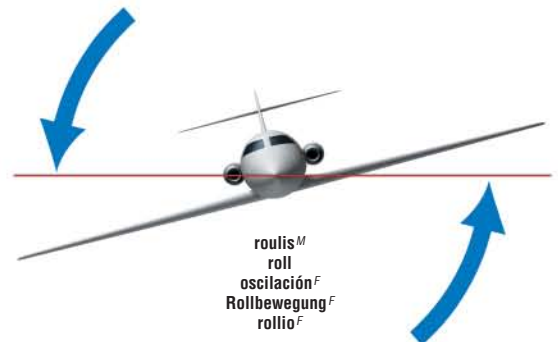
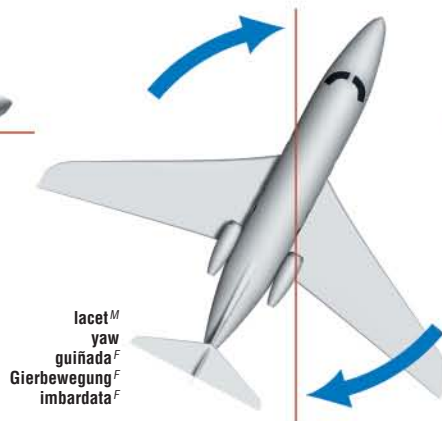

hélicoptère^M

helicopter | helicóptero^M | Hubschrauber^M | elicottero^M

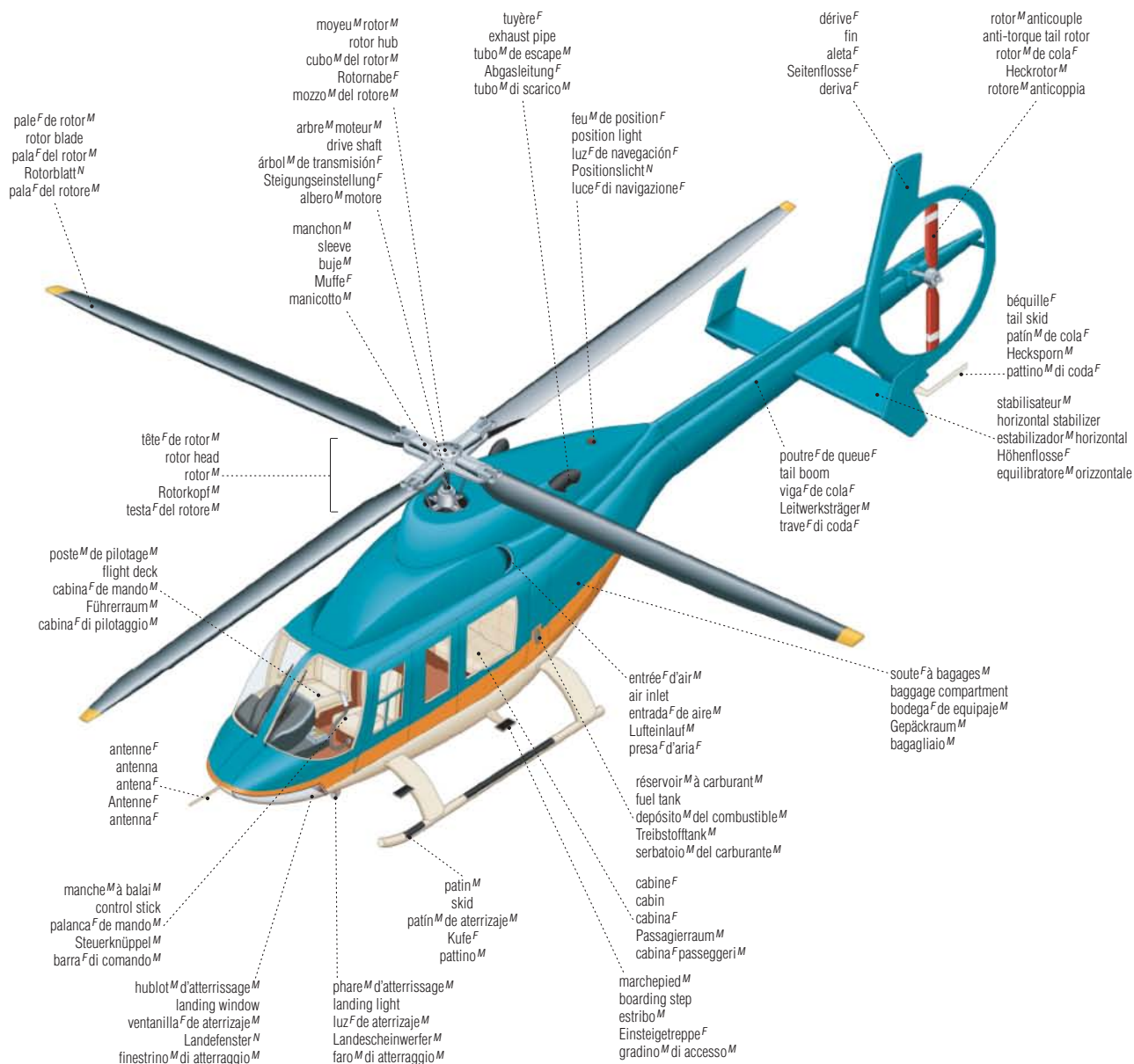

TRANSPORT ET MACHINERIE

exemples^M d'hélicoptères^M

examples of helicopters | ejemplos^M de helicópteros^M | Beispiele^N für Hubschrauber^M | esempi^M di elicotteri^M



hélicoptère^M de transport^M tactique
tactical transport helicopter
helicóptero^M de transporte^M táctico
taktischer Transporthubschrauber^M
elicottero^M da trasporto^M tattico

hélicoptère^M bombardier^M d'eau^F
water bomber helicopter
helicóptero^M contraincendios
Löschhubschrauber^M
elicottero^M antincendio



réservoir^M ventral
belly tank
depósito^M ventral
Bauchtank^M
serbatoio^M ventrale



hélicoptère^M ambulance^F
ambulance helicopter
helicóptero^M ambulancia
Rettungshubschrauber^M
eliambulanza^F

manutention^F

material handling | manejo^M de materiales^M | Lastenfortbewegung^F | movimentazione^F dei materiali^M

chariot^M élévateur
 forklift truck
 carretilla^F elevadora de horquilla^F
 Gabelstapler^M
 carrello^M elevatore^M



palettes^F
 pallets
 palés^M
 Paletten^F
 palette^F di carico^M

palette^F à ailes^F
 wing pallet
 palé^M con alas^F
 Rücksprungpalette^F
 palette^F di carico^M ad alette^F



palette^F-caisse^F
 box pallet
 palé^M de caja^F
 Gitterboxpalette^F
 palette^F di carico^M a cassa^F



plancher^M inférieur
 bottom deckboard
 plataforma^F inferior
 untere Vertäfelung^F
 piano^M di appoggio^M

palette^F à double face^F
 double-decked pallet
 palé^M de plateforme^F double
 Doppeldeck-Flachpalette^F
 palette^F di carico^M a due piani^M



palette^F à simple face^F
 single-decked pallet
 palé^M de plateforme^F sencilla
 Einfachdeck-Flachpalette^F
 palette^F di carico^M a un piano^M



gerbeur^M
hydraulic pallet truck
apilador hidráulico
hydraulischer Palettenhubwagen^M
carrello^M idraulico per palette^F di carico^M

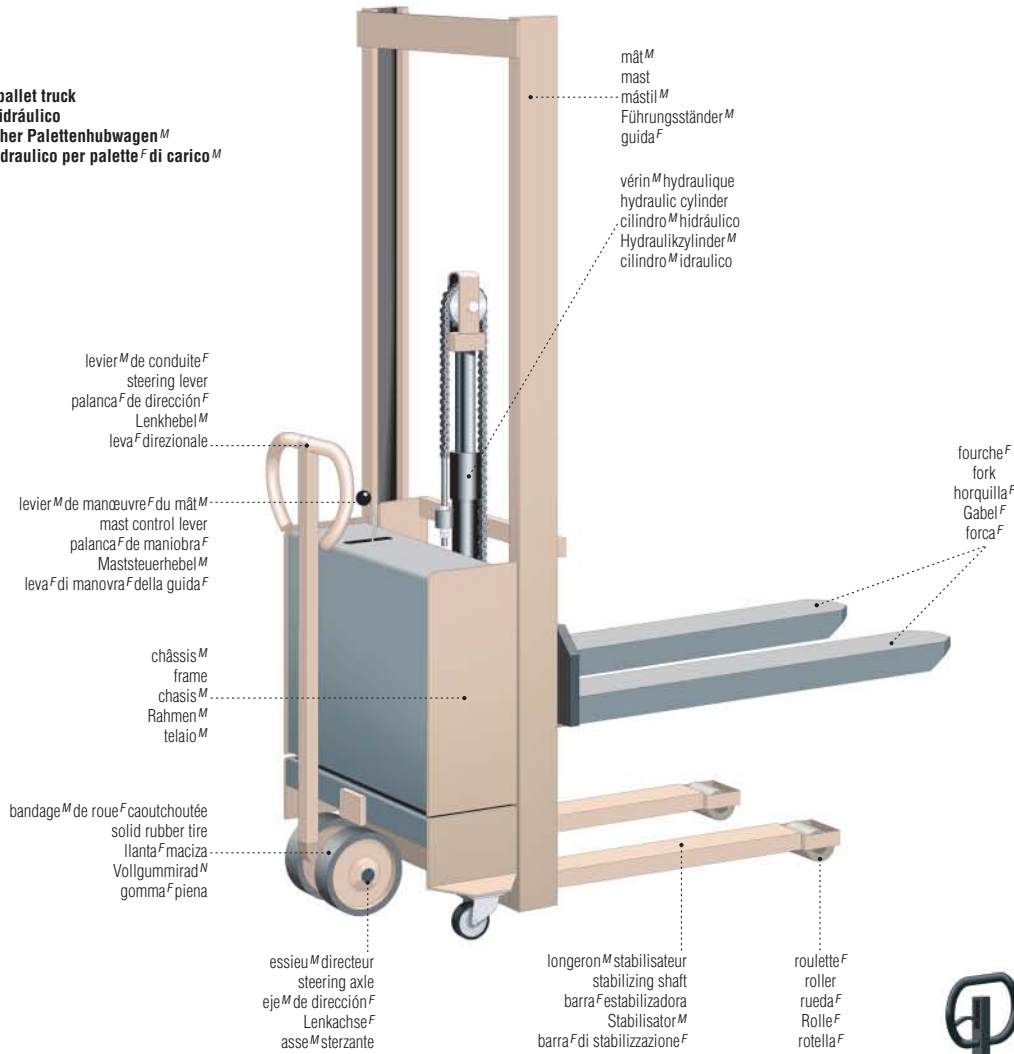

diable^M
hand truck
carretilla^F
Sackkarren^M
carrello^M



transpalette^F manuelle
pallet truck
transpaleta^F
Palettenhubwagen^M
carrello^M a forca^F per palette^F di carico^M



chariot^M à palette^F
platform pallet truck
carretilla^F transportadora
Flachpalettenwagen^M
carrello^M a piattaforma^F per palette^F di carico^M



chariot^M à plateau^M
flatbed pushcart
plataforma^F móvil
Handwagen^M
carrello^M a piattaforma^F



grues^F et portique^M

cranes | grúas^F | Kräne^M | gru^F

grue^F à tour^F
 tower crane
 grúa^F torre^F
 Turmkran^M
 gru^F a torre^F

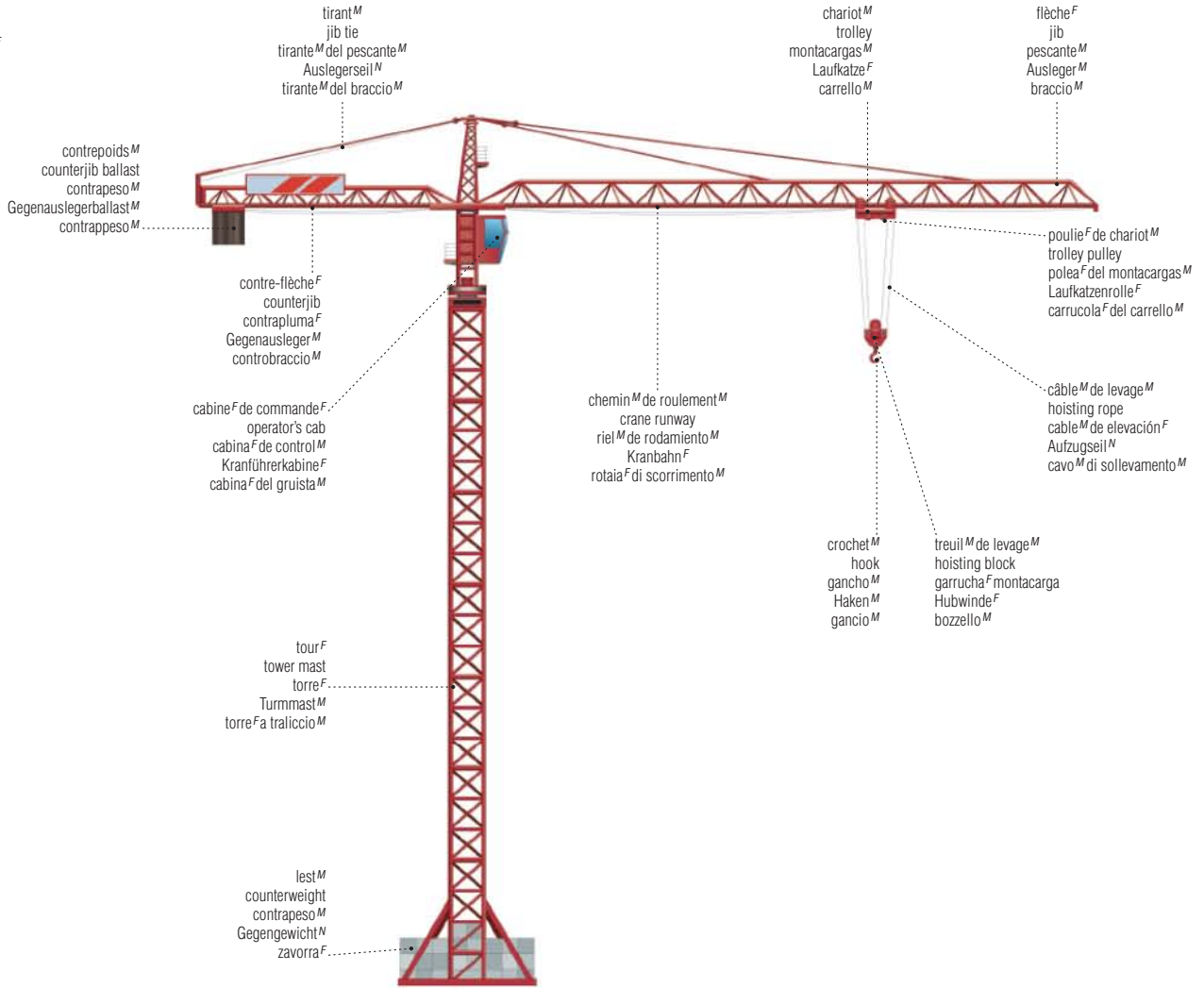

grue^F sur porteur^M
 truck crane
 grúa^F móvil
 Fahrkran^M
 autogrù^F



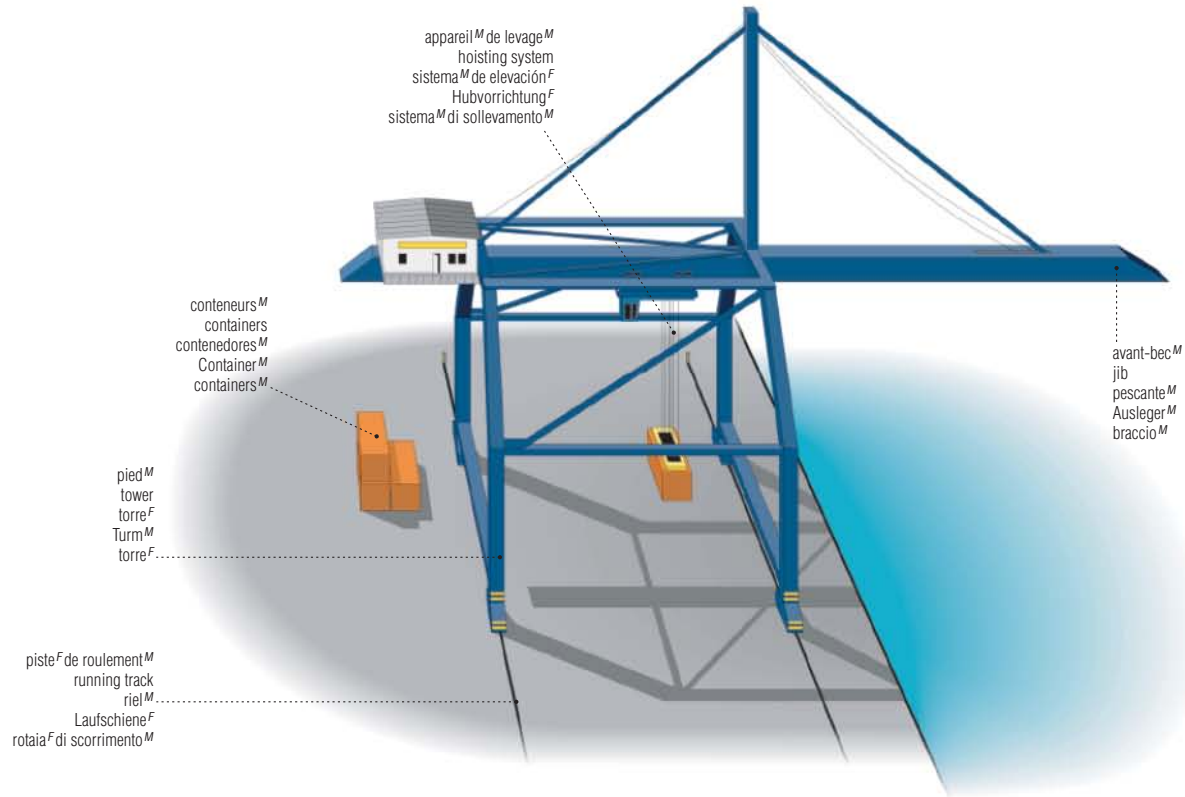

portique^M
 gantry crane
 grúa^F de pórtico^M
 Laufkran^M
 gru^F a portale^M

conteneur^M

container | contenedor^M | Container^M | container^M

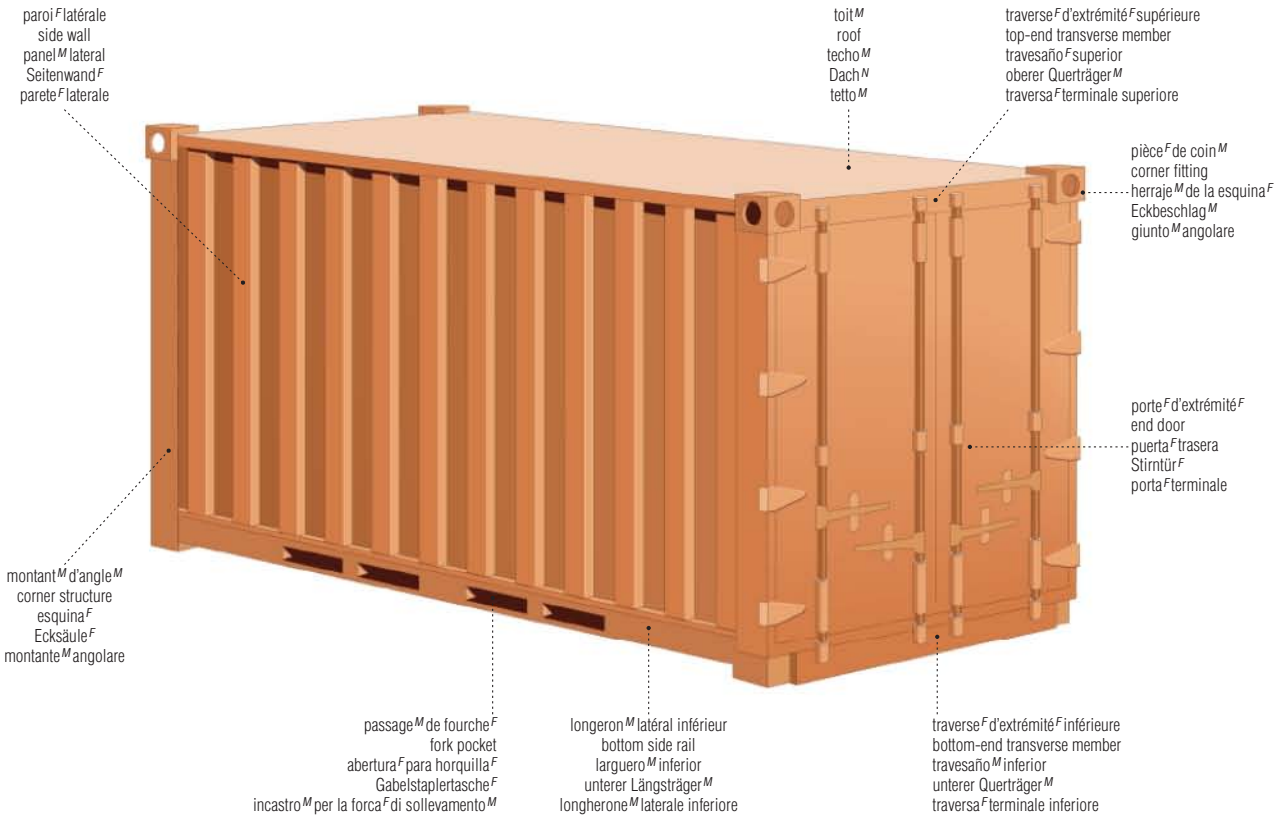

bouteur^M

bulldozer | bulldozer^M | Planierraupe^F | bulldozer^M

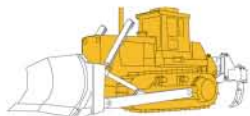
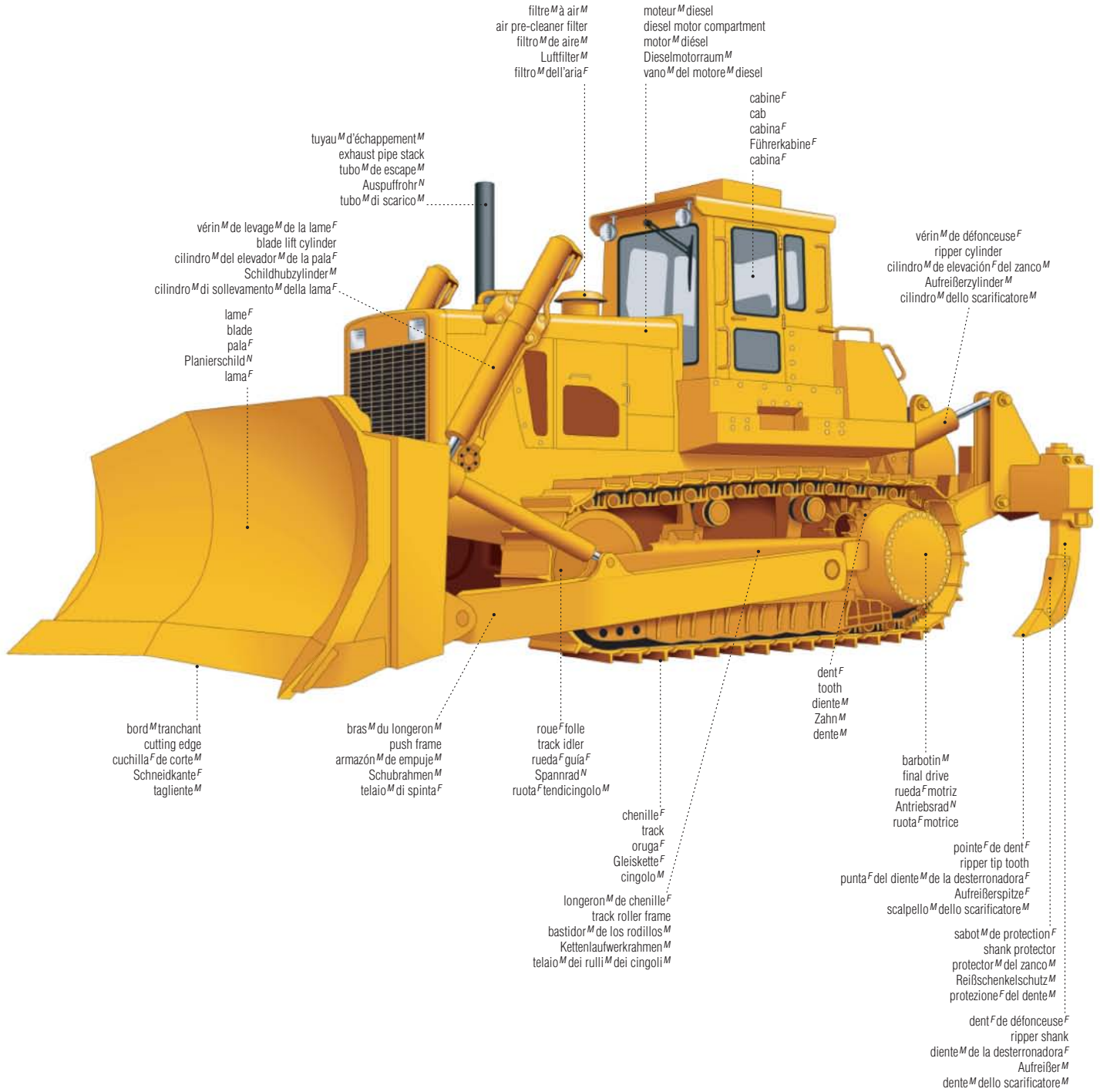

tracteur à chenilles^F
crawler tractor
tractor^M de orugas^F
Gleiskettenschlepper^M
trattore^M cingolato



lame^F
blade
pala^F
Planierschaufel^F
lama^F



défonceuse^F
ripper
zanco^M
Aufreißer^M
scarificatore^M

chargeuse^F-pelleuse^F

wheel loader | cargadora^F-retroexcavadora^F | Radlader^M | terna^F

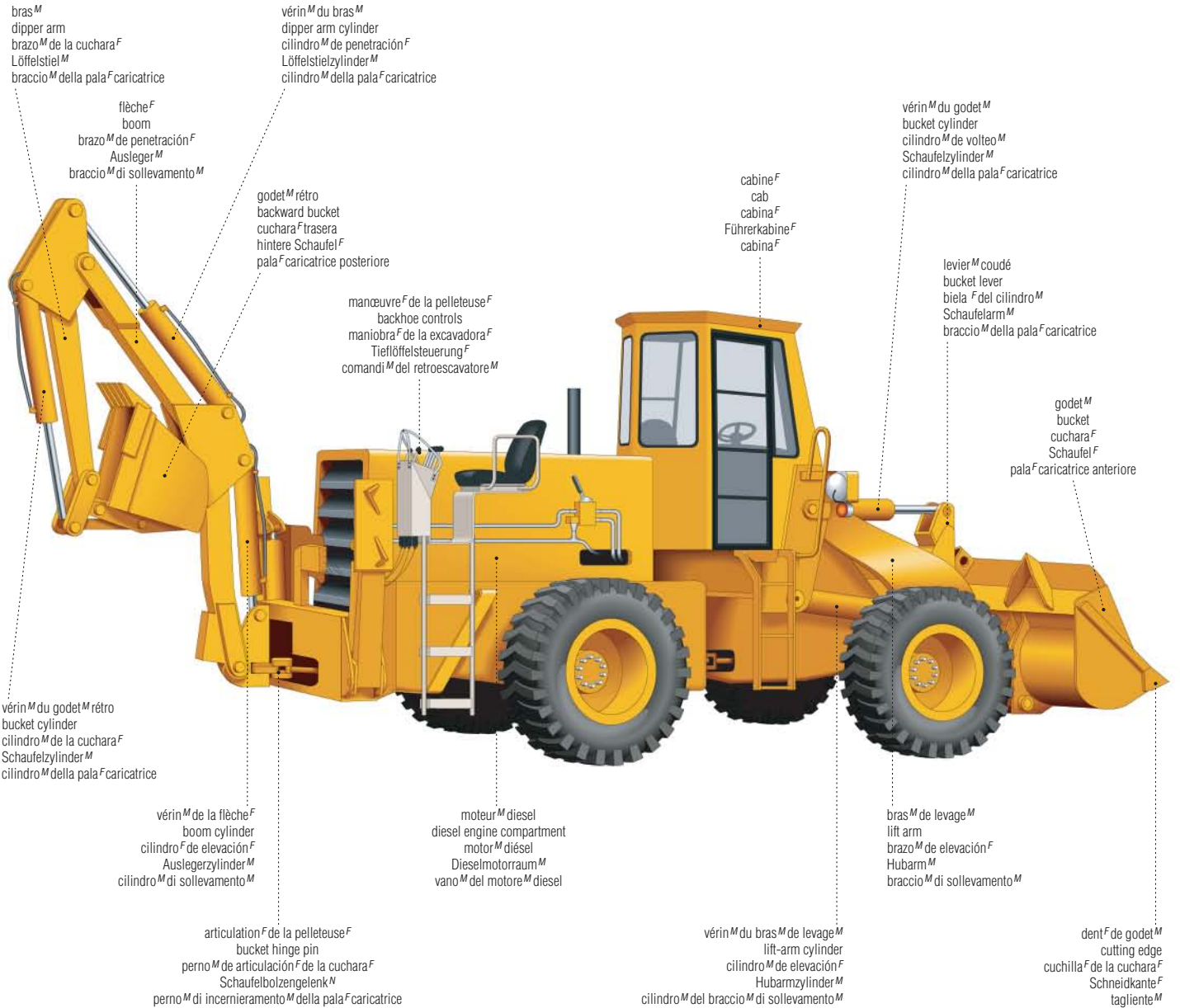

bras^M
dipper arm
brazo^M de la cuchara^F
Löffelstiel^M
braccio^M della pala^F caricatrice

vérin^M du bras^M
dipper arm cylinder
cilindro^M de penetración^F
Löffelstielzylinder^M
cilindro^M della pala^F caricatrice

flèche^F
boom
brazo^M de penetración^F
Ausleger^M
braccio^M di sollevamento^M

godet^M rétro
backward bucket
cuchara^F trasera
hintere Schaufel^F
pala^F caricatrice posteriore

manceuvre^F de la pelleuse^F
backhoe controls
maniobra^F de la excavadora^F
Tieföffelsteuerung^F
comandi^M del retroscavatore^M

cabine^F
cab
cabina^F
Führerkabine^F
cabina^F

vérin^M du godet^M
bucket cylinder
cilindro^M de volteo^M
Schaufelzylinder^M
cilindro^M della pala^F caricatrice

levier^M coudé
bucket lever
biela^F del cilindro^M
Schaufelarm^M
braccio^M della pala^F caricatrice

godet^M
bucket
cuchara^F
Schaufel^F
pala^F caricatrice anteriore

vérin^M du godet^M rétro
bucket cylinder
cilindro^M de la cuchara^F
Schaufelzylinder^M
cilindro^M della pala^F caricatrice

vérin^M de la flèche^F
boom cylinder
cilindro^M de elevación^F
Auslegerzylinder^M
cilindro^M di sollevamento^M

moteur^M diesel
diesel engine compartment
motor^M diésel
Dieselmotorraum^M
vano^M del motore^M diesel

bras^M de levage^M
lift arm
brazo^M de elevación^F
Hubarm^M
braccio^M di sollevamento^M

articulation^F de la pelleuse^F
bucket hinge pin
perno^M de articulación^F de la cuchara^F
Schaufelbolzengelenk^M
perno^M di incernieramento^M della pala^F caricatrice

vérin^M du bras^M de levage^M
lift-arm cylinder
cilindro^M de elevación^F
Hubarmzylinder^M
cilindro^M del braccio^M di sollevamento^M

dent^F de godet^M
cutting edge
cuchilla^F de la cuchara^F
Schneidkante^F
tagliente^M



chargeuse^F frontale
front-end loader
cargador^M delantero
Schauffelader^M
pala^F caricatrice anteriore



tracteur^M
wheel tractor
tractor^M de ruedas^F
Radtraktor^M
trattore^M gommato



pelleuse^F
backhoe
excavadora^F
Tieföffel^M
retroscavatore^M

décapeuse^F

scraper | raspador^M | Schrapper^M | ruspa^F

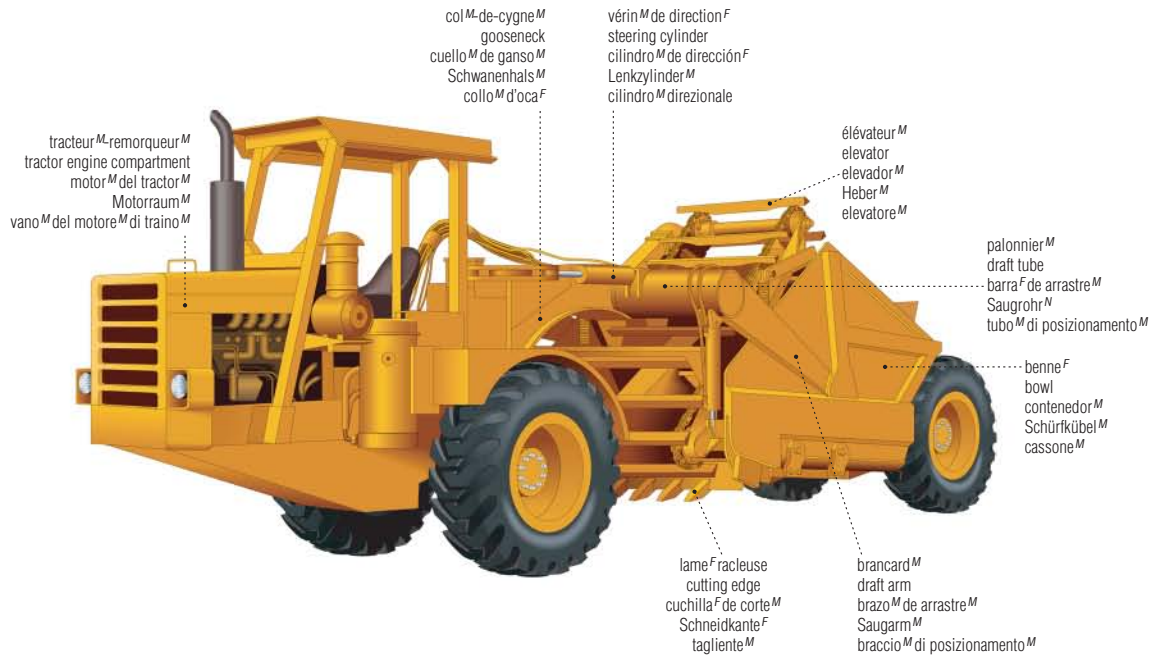

pelle^F hydraulique

hydraulic shovel | pala^F hidráulica | Hydraulik-Hochlöffelbagger^M | escavatore^M idraulico

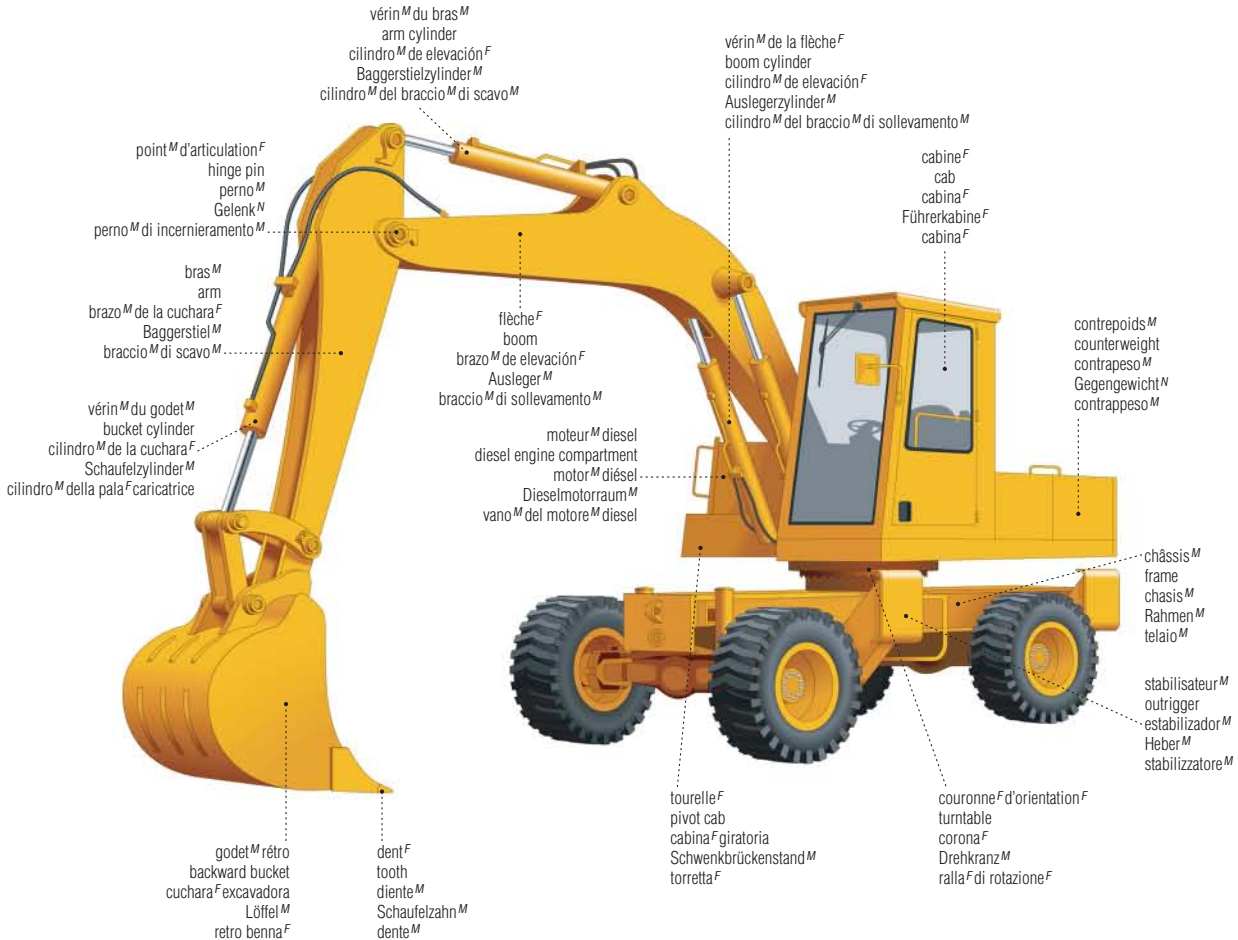

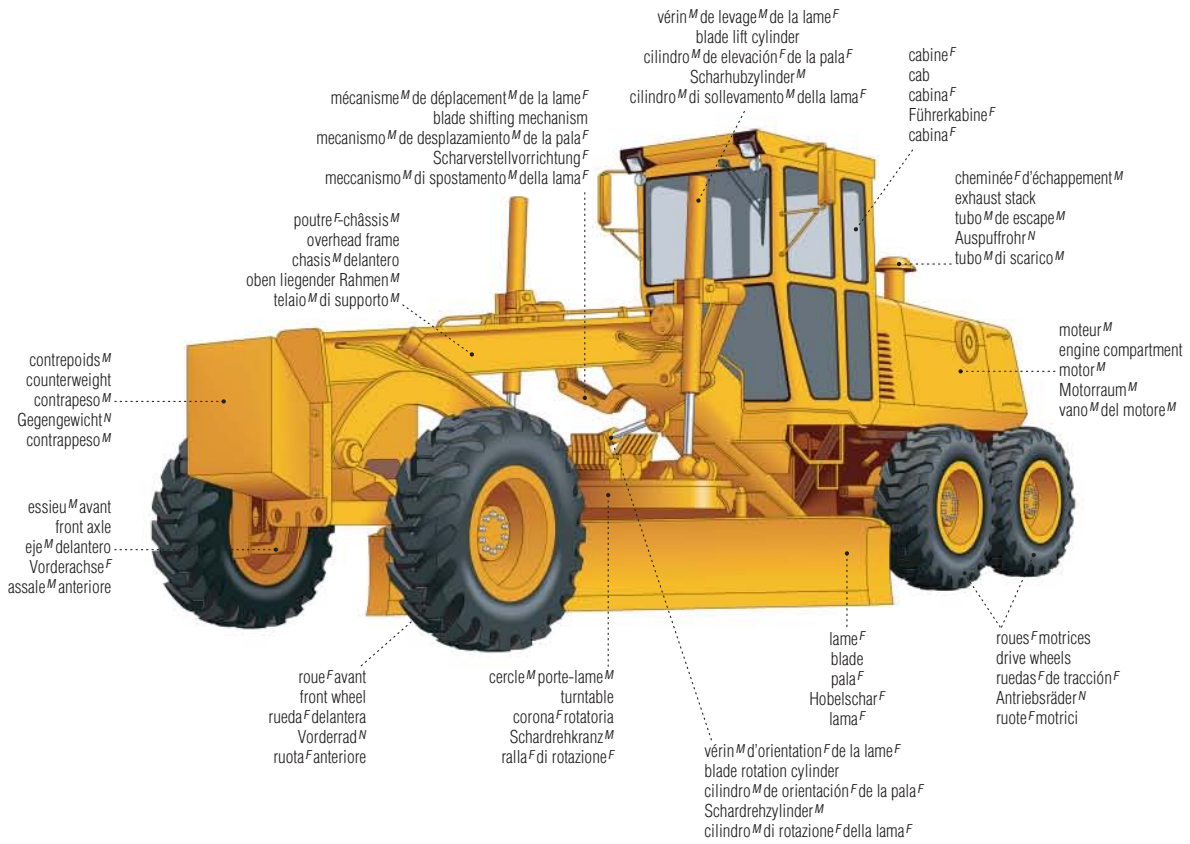

camion^M-benne^F



tracteur^M agricole

tractor | tractor^M | Traktor^M | trattore^M

tracteur^M agricole : vue^F arrière
tractor: rear view
tractor^M: vista^F trasera
Traktor^M: Hinteransicht^F
trattore^M: vista^F posteriore

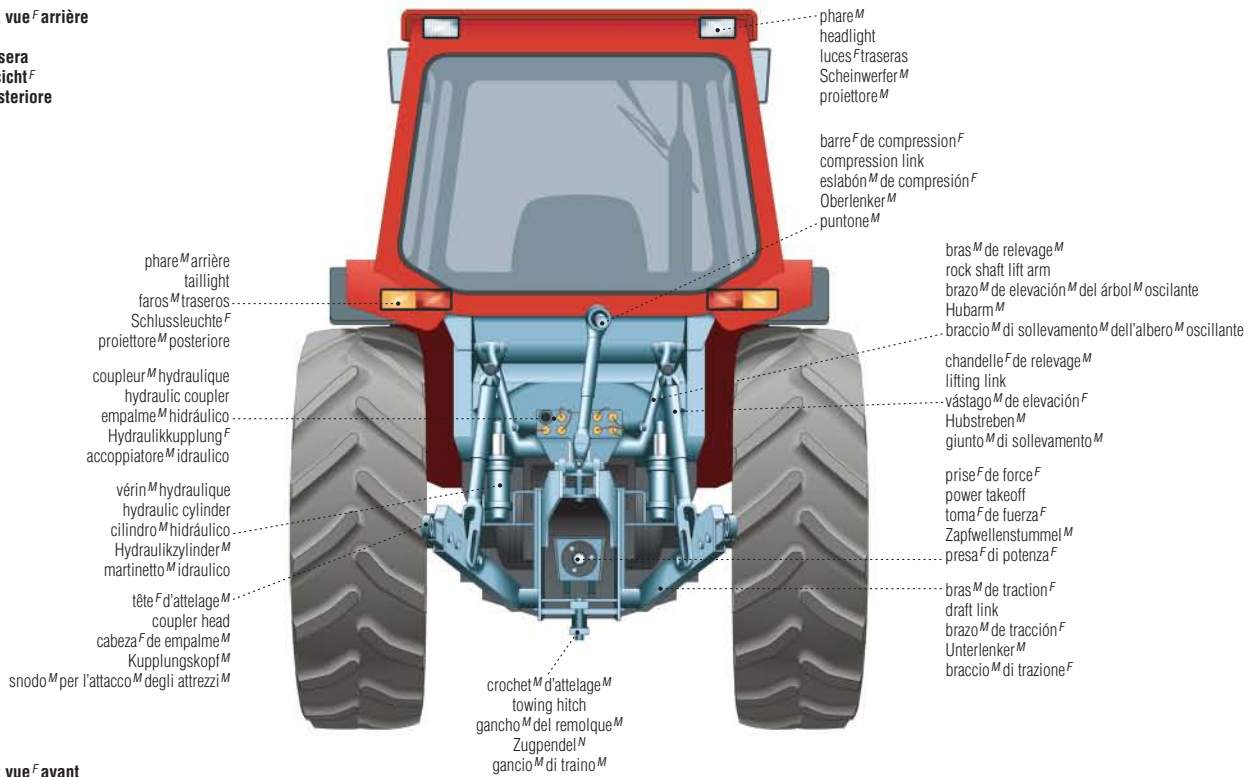

tracteur^M agricole : vue^F avant
tractor: front view
tractor^M: vista^F frontal
Traktor^M: Vorderansicht^F
trattore^M: vista^F anteriore

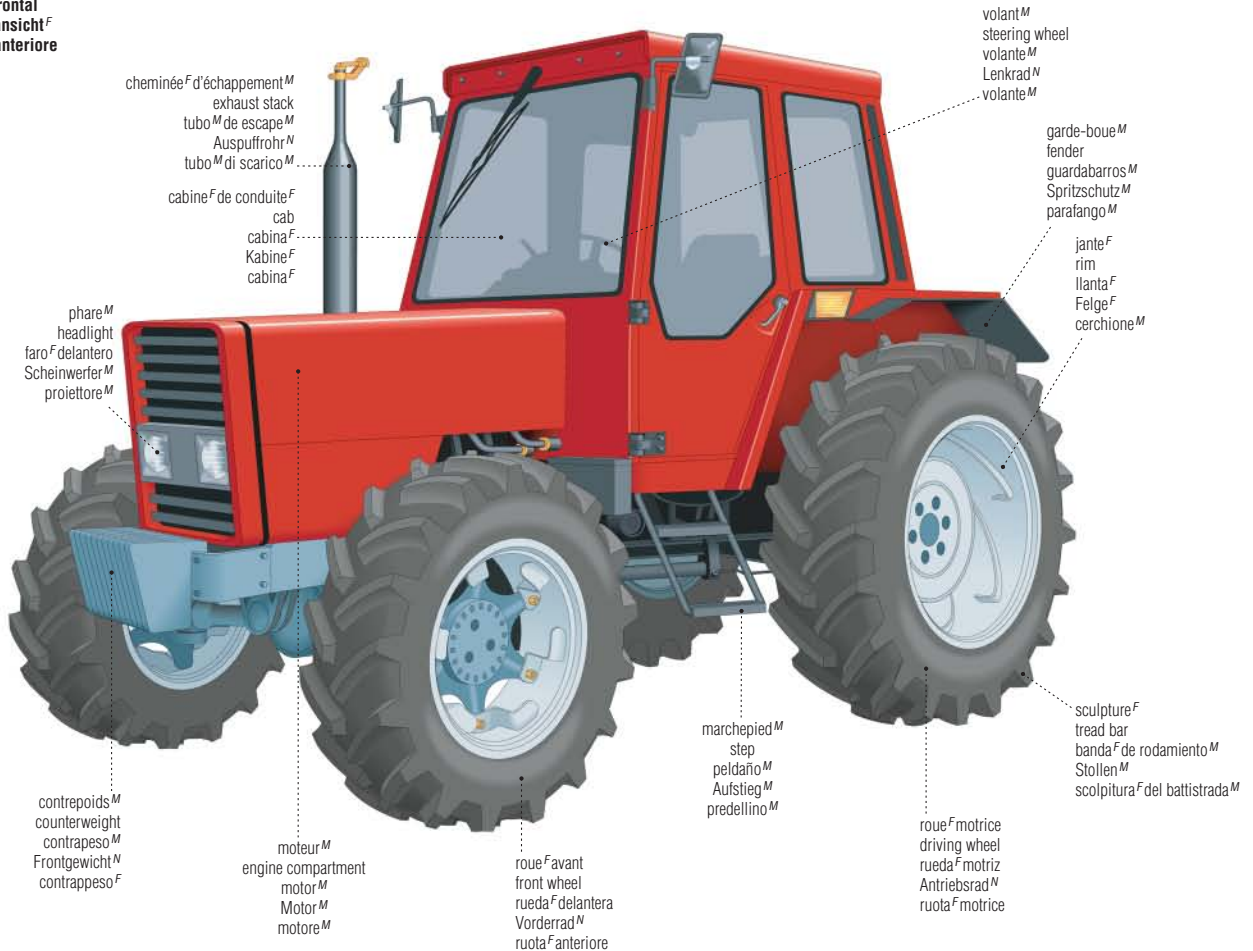

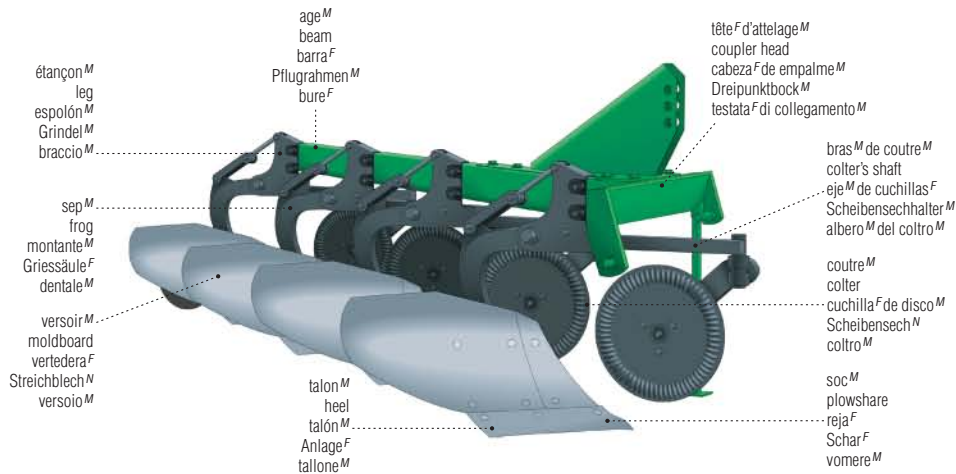

charrue^F à soc^M
ribbing plow
arado^M de vertedera^F
Beetpflug^M
aratro^M a vomere^M-versoi^M

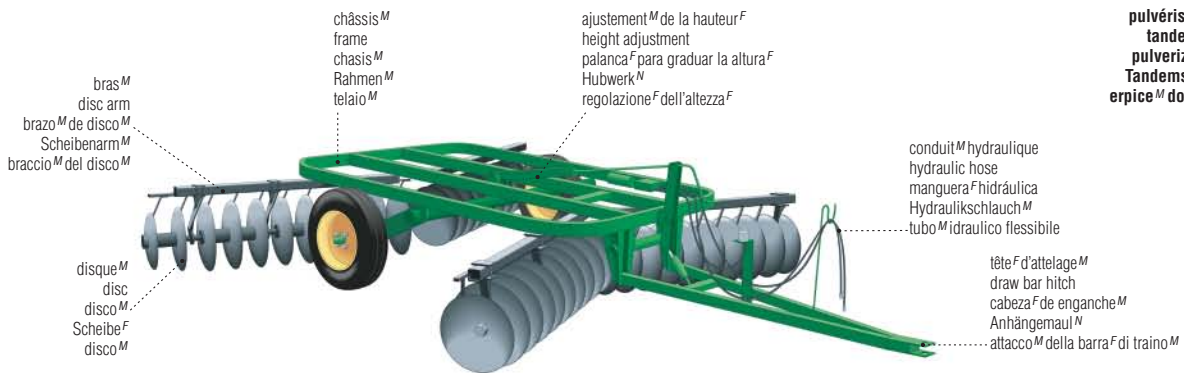

pulvérisateur^M tandem^M
tandem disc harrow
pulverizador^M tándem
Tandemscheibenegge^F
erpice^M doppio a dischi^M



cultivateur^M
cultivator
cultivador^M
Grubber^M
coltivatore^M

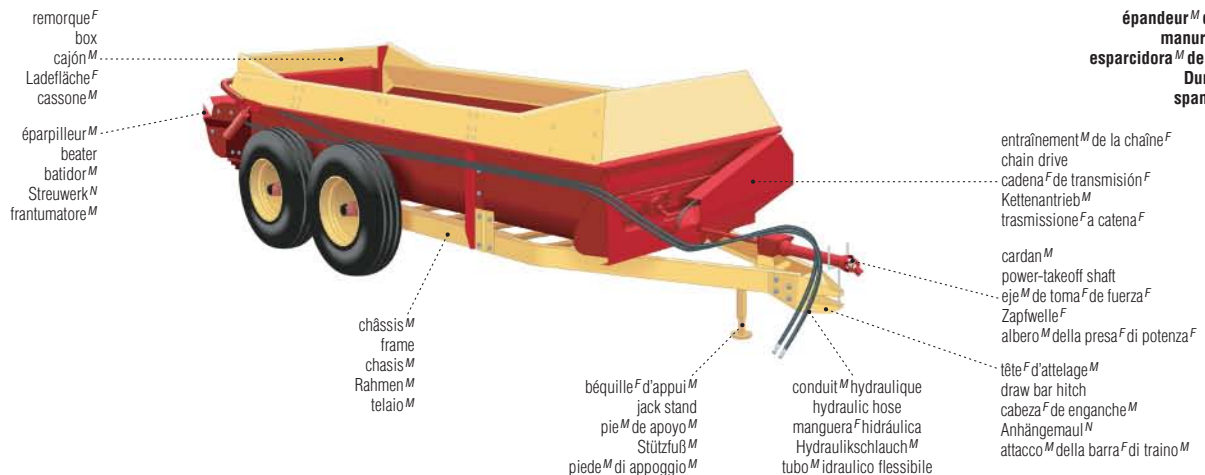

épandeur^M de fumier^M
manure spreader
esparcidora^M de estiércol^M
Dungstreuer^M
spandiletame^M

râteau^M
rake
rastrillo^M
Schubrechwerer^M
rastrello^M meccanico



faucheuse^F-conditionneuse^F
flail mower
segadora^F
Anhängemähwerk^M
falciacondizionatrice^F

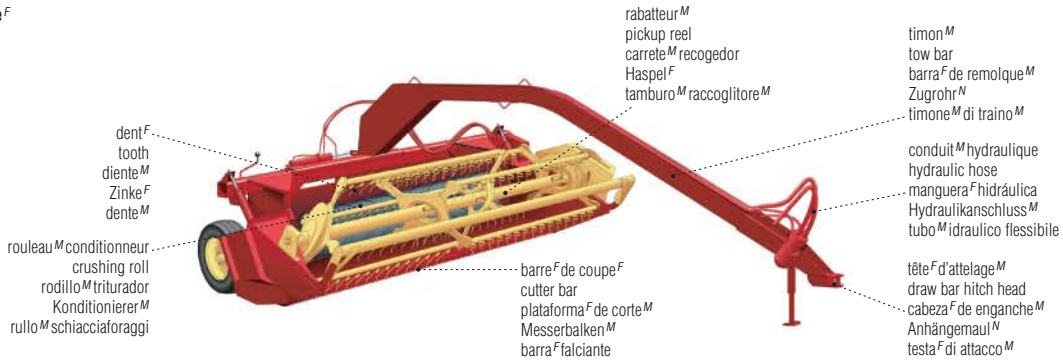

ramasseuse^F-presse^F
hay baler
empacadora^F de heno^M
Hochdruckpresse^F
imballatrice^F

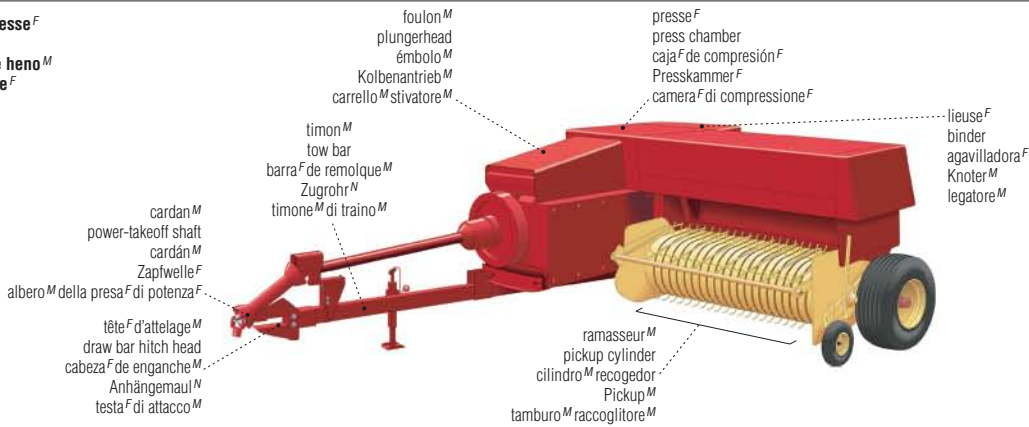

fourragère^F
forage harvester
cosechera^F de forraje^M
Feldhäcksler^M
raccogliitrice^F di foraggio^M

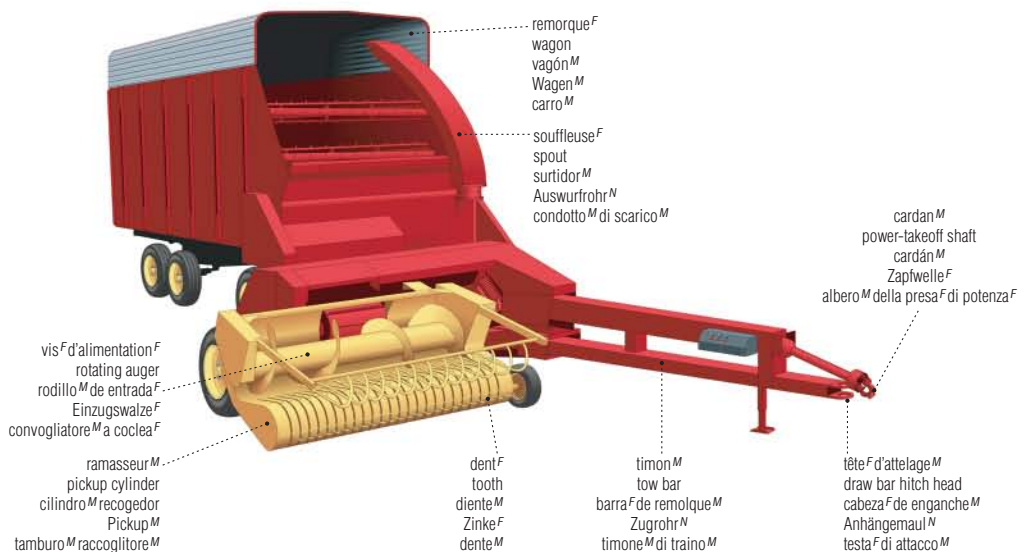

semoir^M en lignes^F
seed drill
sembradora^F a chorrillo^M
Drillmaschine^F
seminatrice^F

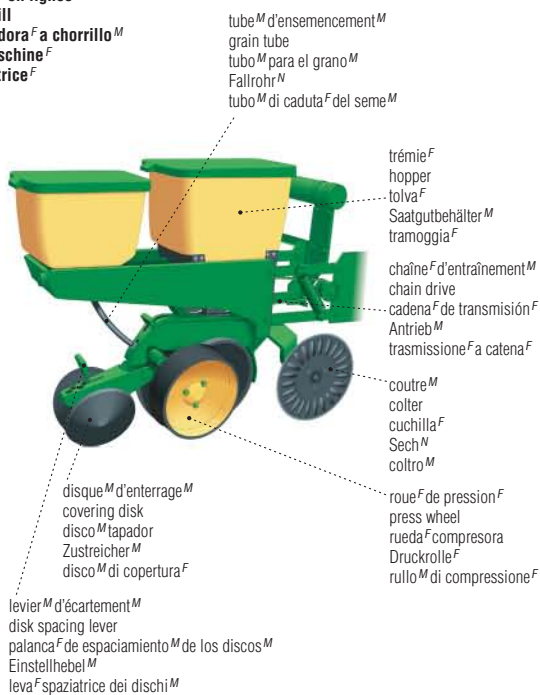

souffleuse^F de fourrage^M
forage blower
aventador^M de forraje^M
Abladegebläse^N
insilatrice^F

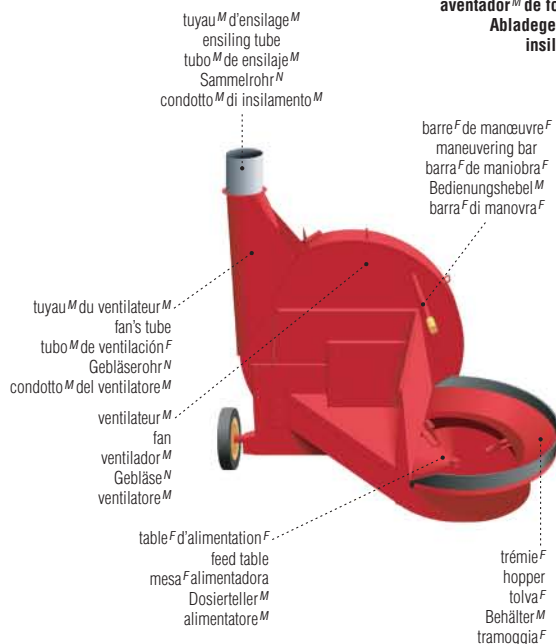

moissonneuse^F-batteuse^F
combine harvester
cosechadora^F trilladora^F
Mährescher^M
miettrebbiatrice^F

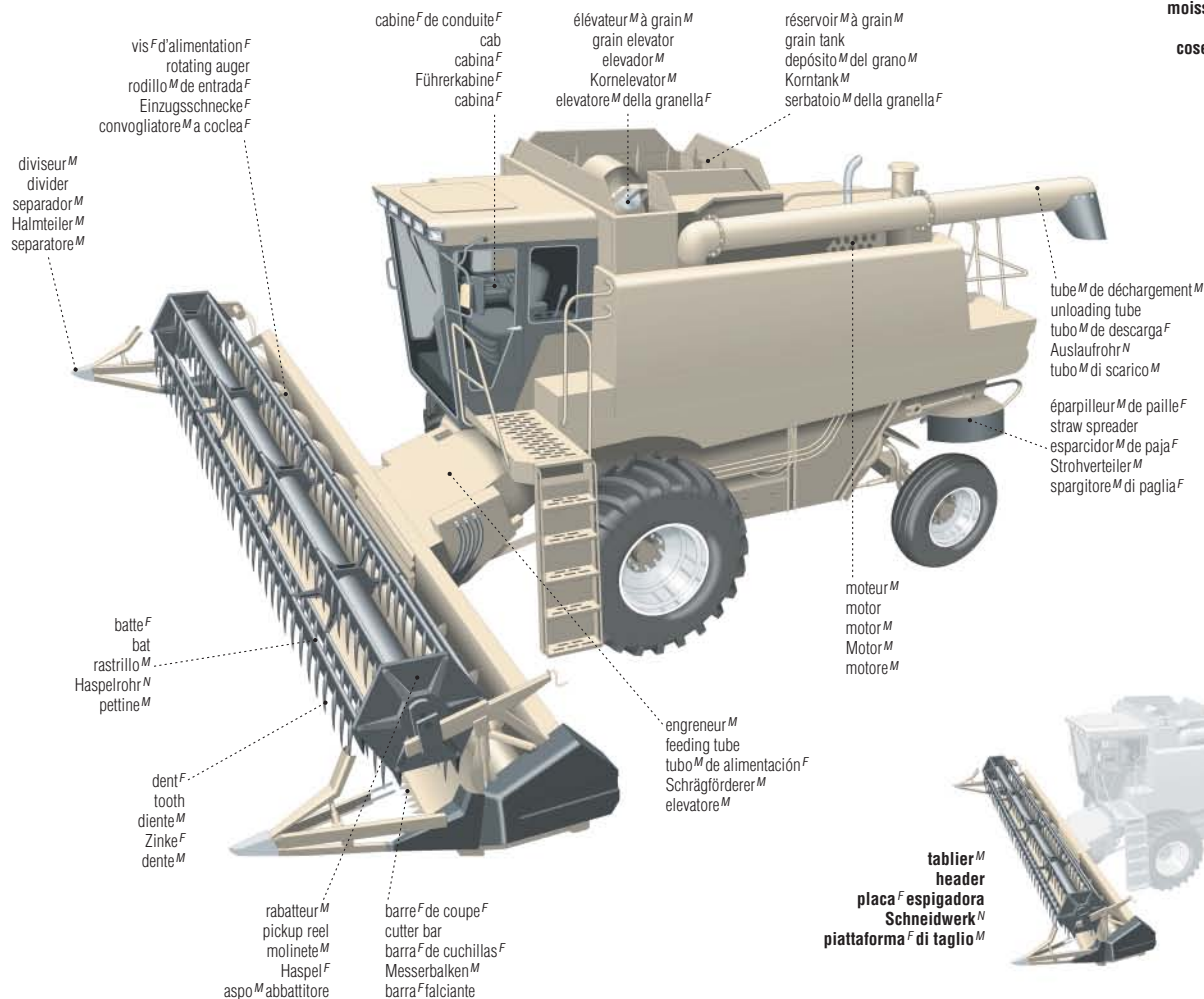



646

Géothermie et énergie fossile

- 646 énergie thermique
- 646 production d'électricité par énergie géothermique
- 647 mine de charbon
- 651 pétrole

657

Hydroélectricité

- 657 complexe hydroélectrique
- 659 groupe turbo-alternateur
- 660 exemples de barrages
- 662 étapes de production de l'électricité
- 663 transport de l'électricité
- 664 usine marémotrice

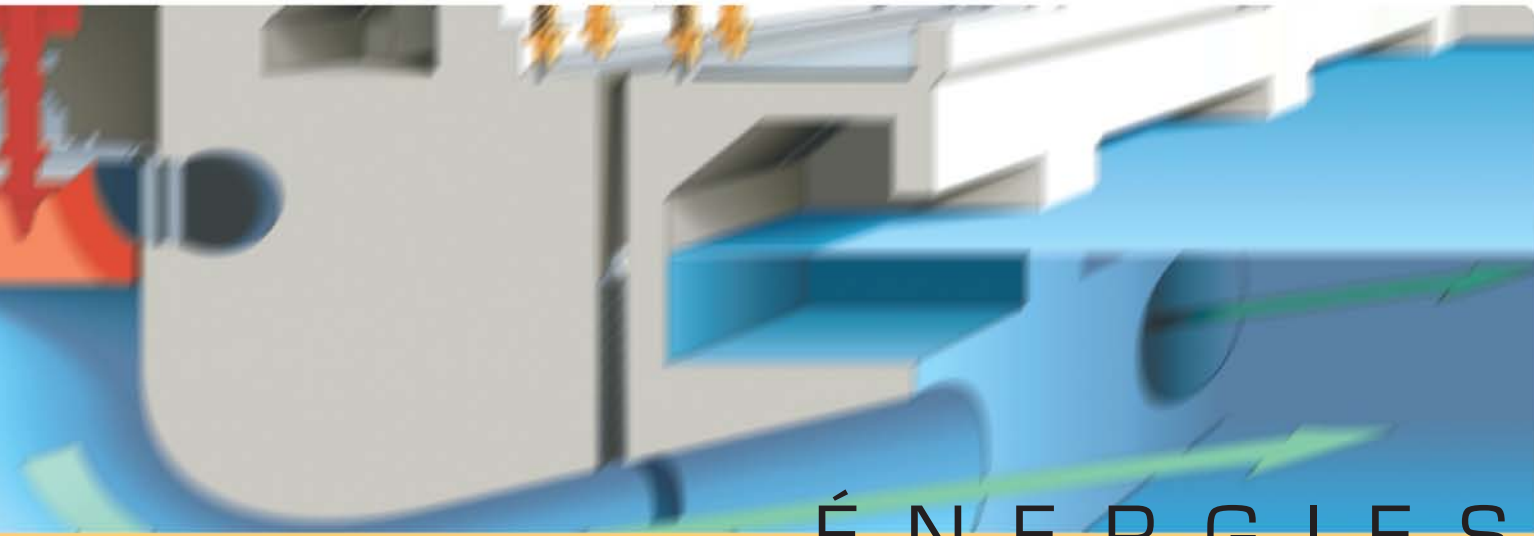

ÉNERGIES

ENERGY | ENERGÍA | ENERGIE | ENERGIA

665

Énergie nucléaire

- 665 production d'électricité par énergie nucléaire
- 666 séquence de manipulation du combustible
- 667 grappe de combustible
- 667 réacteur nucléaire
- 668 centrale nucléaire
- 670 réacteur au gaz carbonique
- 670 réacteur à eau lourde
- 671 réacteur à eau sous pression
- 671 réacteur à eau bouillante

672

Énergie solaire

- 672 photopile
- 672 capteur solaire plan
- 673 circuit de photopiles
- 674 four solaire
- 674 production d'électricité par énergie solaire
- 675 maison solaire

676

Énergie éolienne

- 676 moulin à vent
- 676 éoliennes et production d'électricité

production^F d'électricité^F par énergie^F géothermique

production of electricity from geothermal energy | producción^F de electricidad^F por energía^F geotérmica | Elektrizitätserzeugung^F aus geothermischer Energie^F | produzione^F di elettricità^F da energia^F geotermica

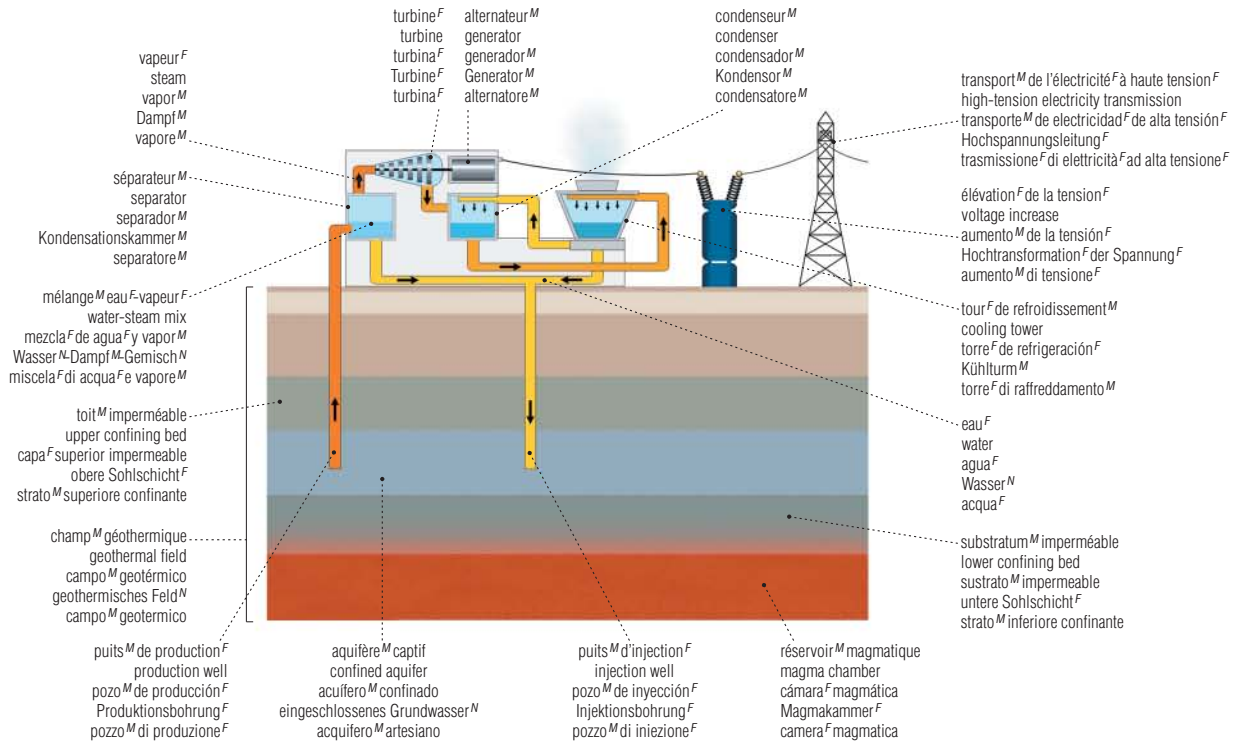

énergie^F thermique

thermal energy | energía^F térmica | Wärmeenergie^F | energia^F termica

production^F d'électricité^F par énergie^F thermique production of electricity from thermal energy producción^F de electricidad^F por energía^F térmica Elektrizitätserzeugung^F aus Wärmeenergie^F produzione^F di elettricità^F da energia^F termica

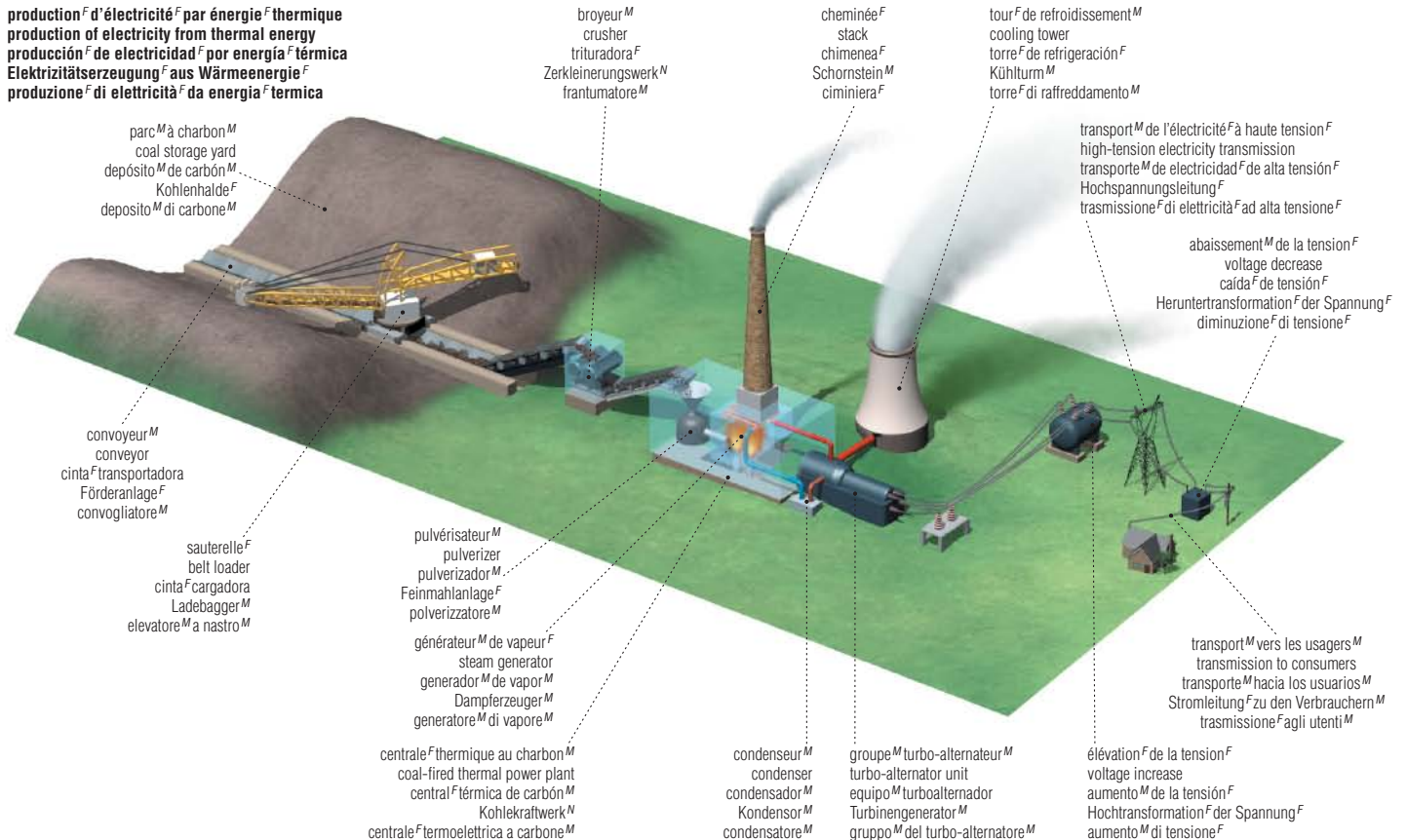

mine^F de charbon^M

coal mine | minas^F de carbón^M | Kohlebergwerk^M | miniera^F di carbone^M

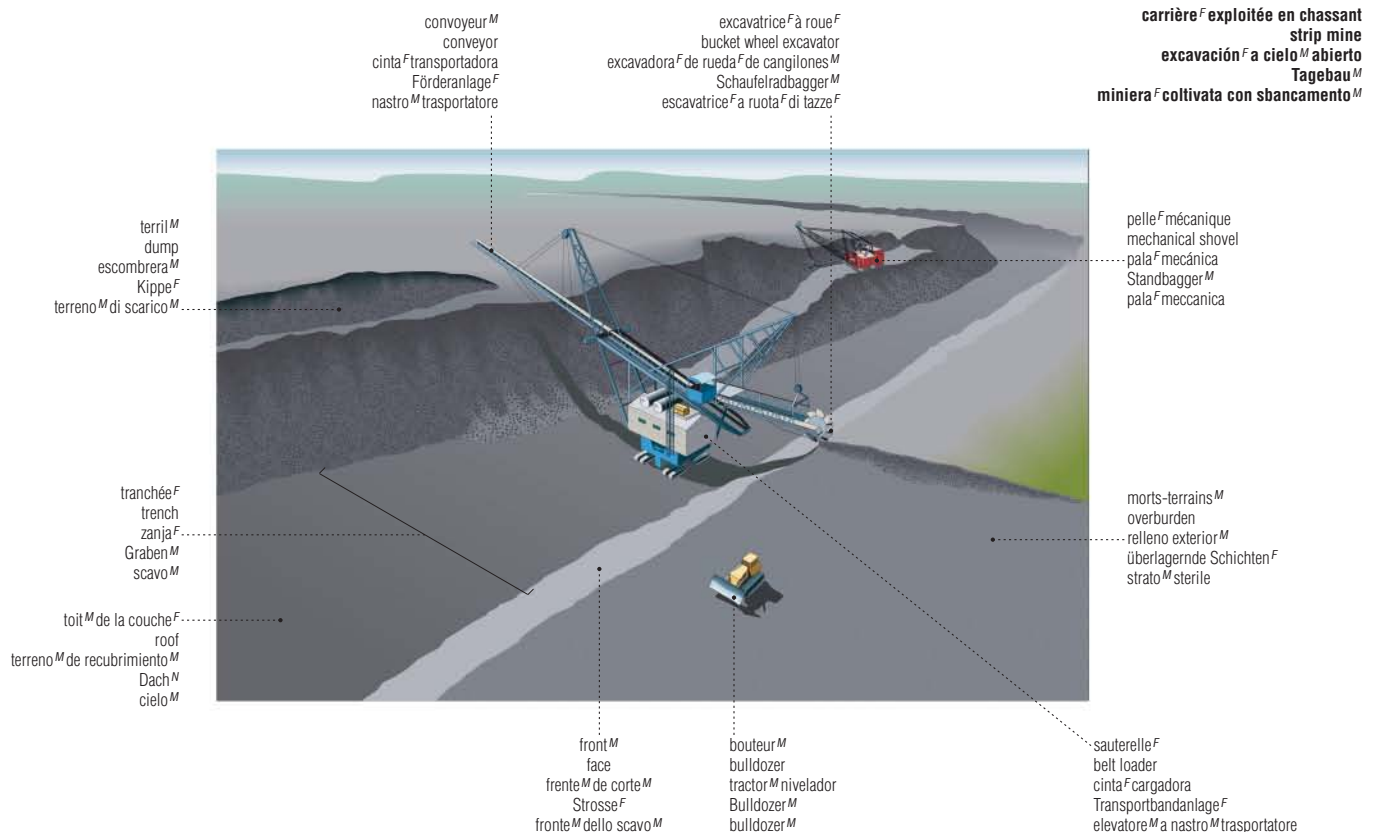
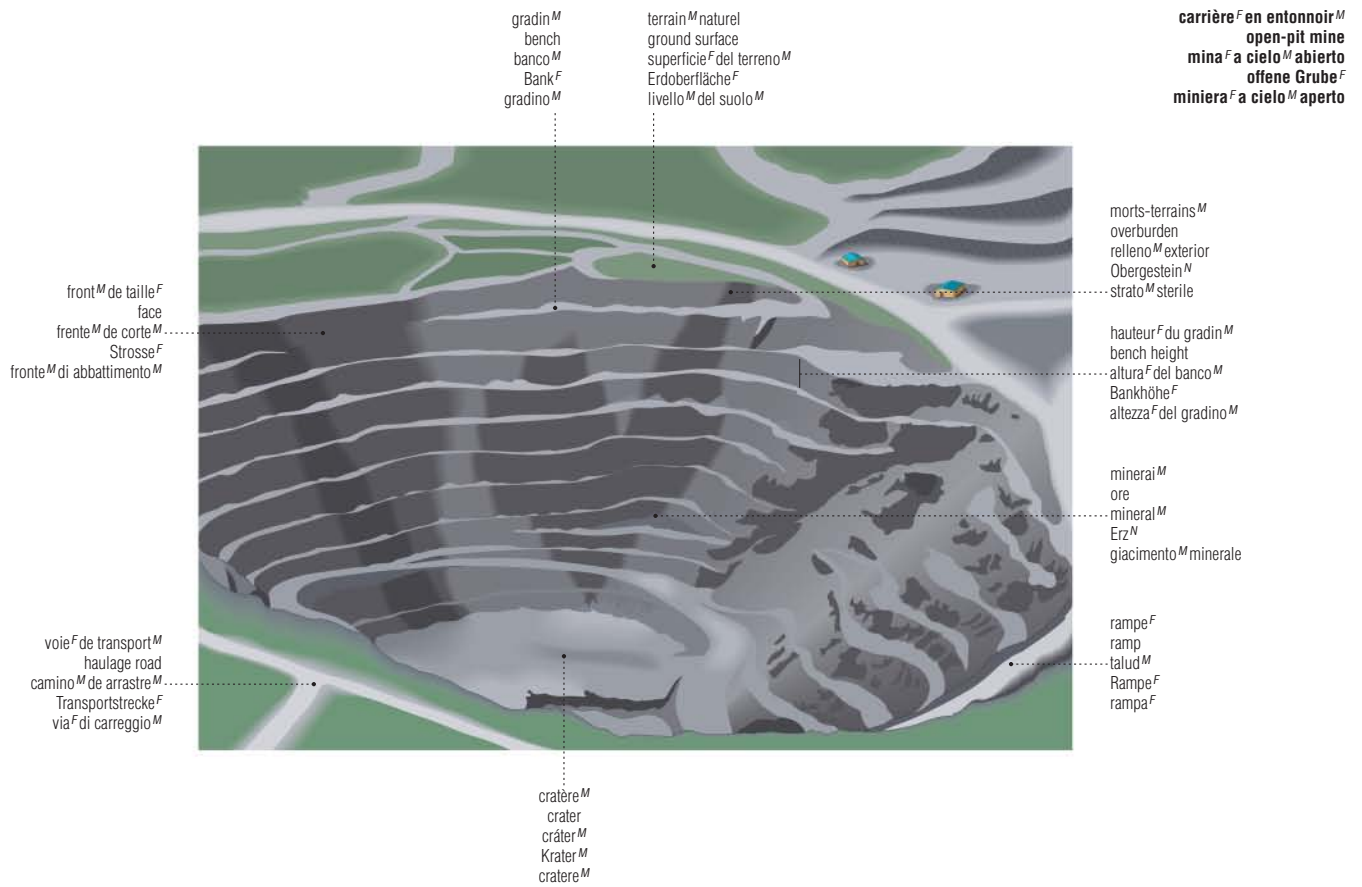

mine^F de charbon^M

marteau^M perceur à poussoir^M pneumatique
 jackleg drill
 perforadora^F con empujador^M neumático
 Bohrhammer^M
 martello^M perforatore con servosostegno^M

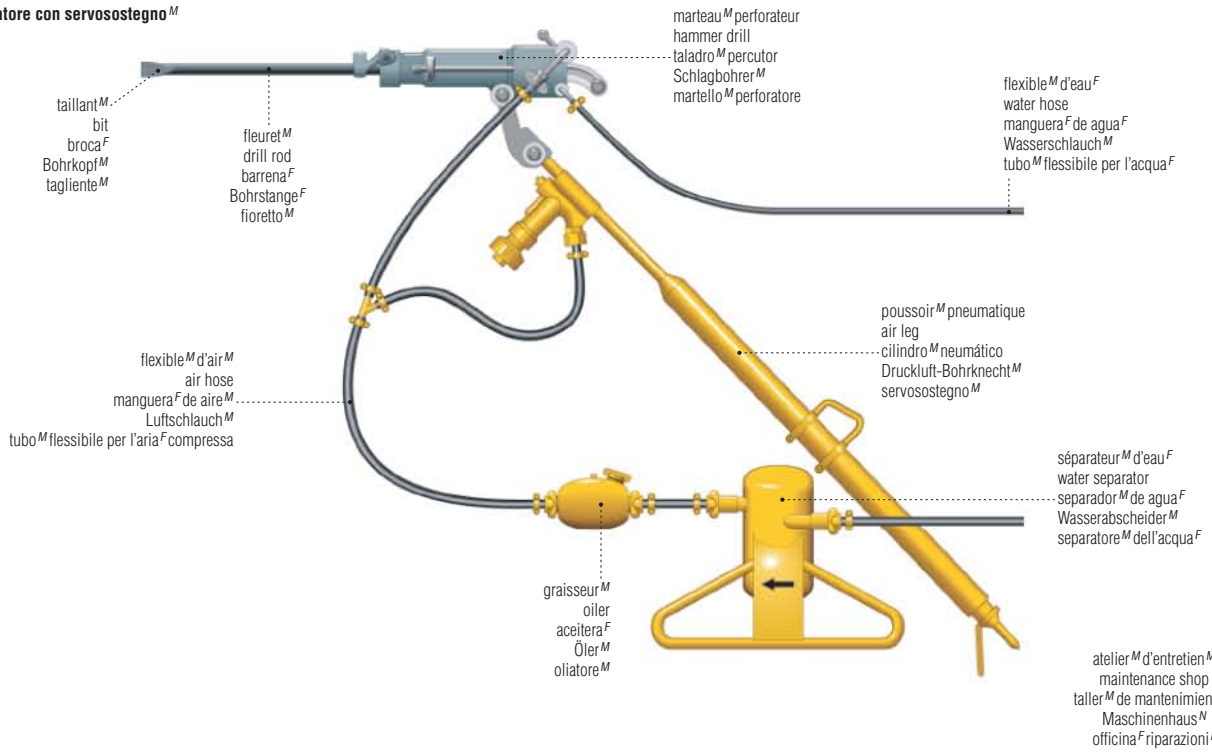

carreau^M de mine^F
 pithead
 planta^F exterior de una mina^F
 Übertageanlage^F
 esterno^M della miniera^F

terril^M / dump / escombrera^M / Schlackenhalde^F / terreno^M di scarico^M

ventilateur^M principal / main fan / ventilador^M principal / Hauptlüfter^M / ventilatore^M principale

silo^M de chargement^M / loading bunker / silo^M de carga^F / Verladebunker^M / silo^M del minerale^M

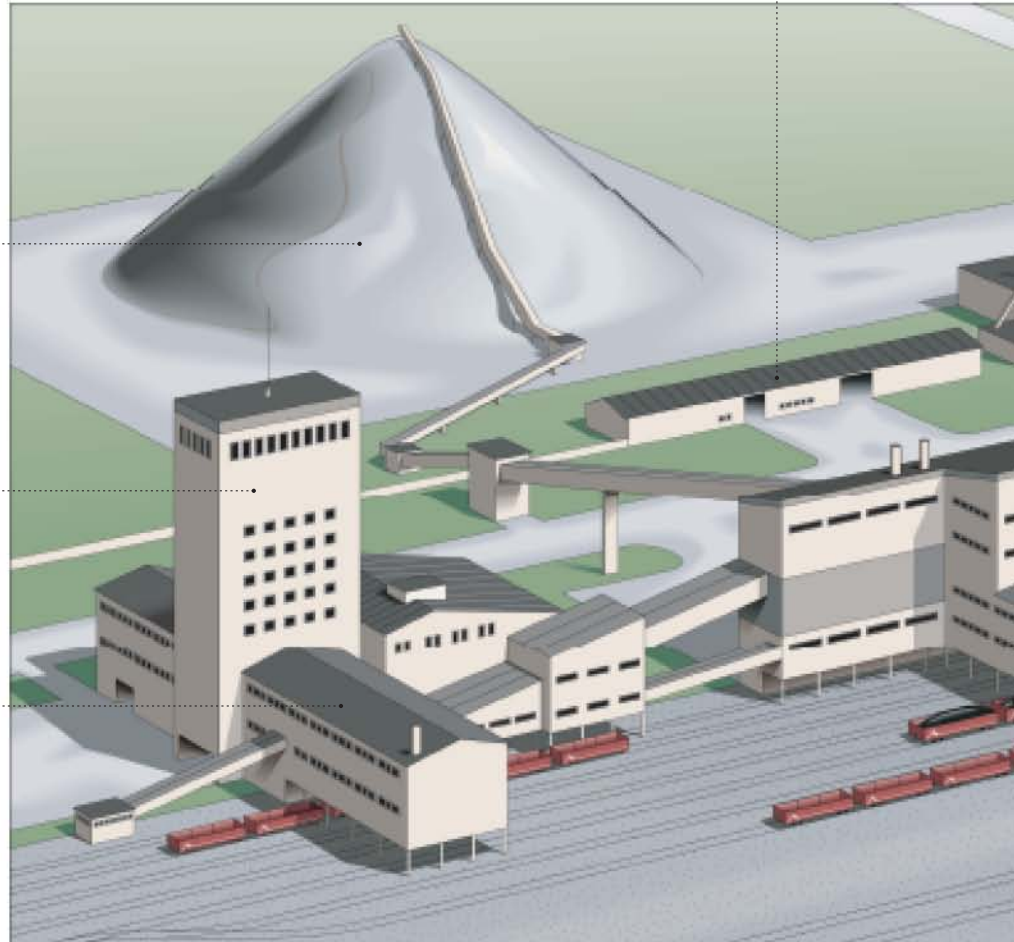

marteau^M pneumatique
pneumatic hammer
martillo^M neumático
Pressluftbohrer^M
piccone^M pneumatico

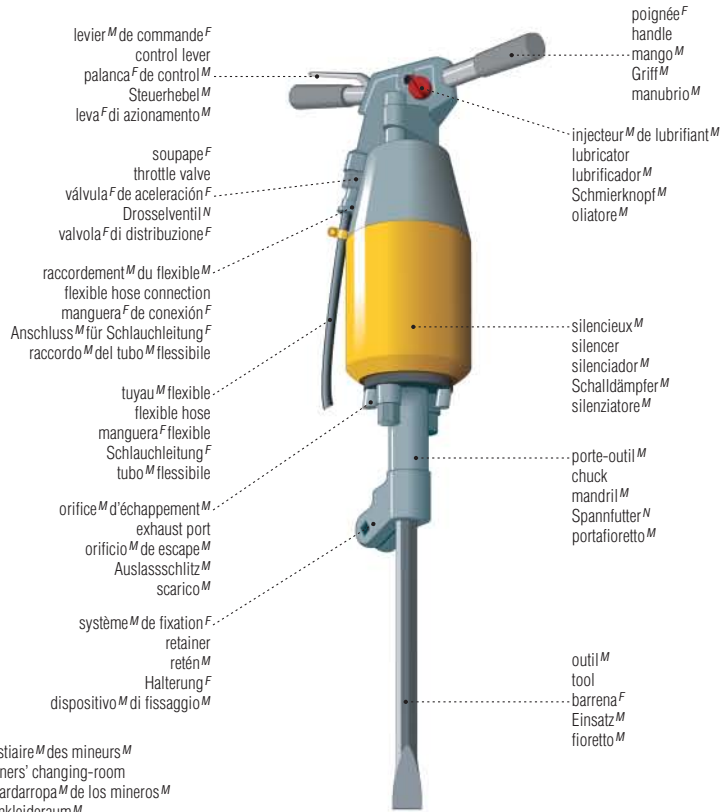

levier^M de commande^F
 control lever
 palanca^F de control^M
 Steuerhebel^M
 leva^F di azionamento^M

soupape^F
 throttle valve
 válvula^F de aceleración^F
 Drosselventil^M
 valvola^F di distribuzione^F

raccordement^M du flexible^M
 flexible hose connection
 manguera^F de conexión^F
 Anschluss^M für Schlauchleitung^F
 raccordo^M del tubo^M flessibile

tuyau^M flexible
 flexible hose
 manguera^F flexible
 Schlauchleitung^F
 tubo^M flessibile

orifice^M d'échappement^M
 exhaust port
 orificio^M de escape^M
 Auslassschlitz^M
 scarico^M

système^M de fixation^F
 retainer
 retén^M
 Halterung^F
 dispositivo^M di fissaggio^M

poignée^F
 handle
 mango^M
 Griff^M
 manubrio^M

injecteur^M de lubrifiant^M
 lubricator
 lubrificador^M
 Schmierknopf^M
 oliatore^M

silencieux^M
 silencer
 silenciador^M
 Schalldämpfer^M
 silenziatore^M

porte-outil^M
 chuck
 mandril^M
 Spannfutter^M
 portafioretto^M

outil^M
 tool
 barrena^F
 Einsatz^M
 fioretto^M

chevalement^M
 headframe
 torre^F de extracción^F
 Fördergerüst^N
 castelletto^M

vestiaire^M des mineurs^M
 miners' changing-room
 guardarropa^M de los mineros^M
 Umkleieraum^M
 spogliatoio^M dei minatori^M

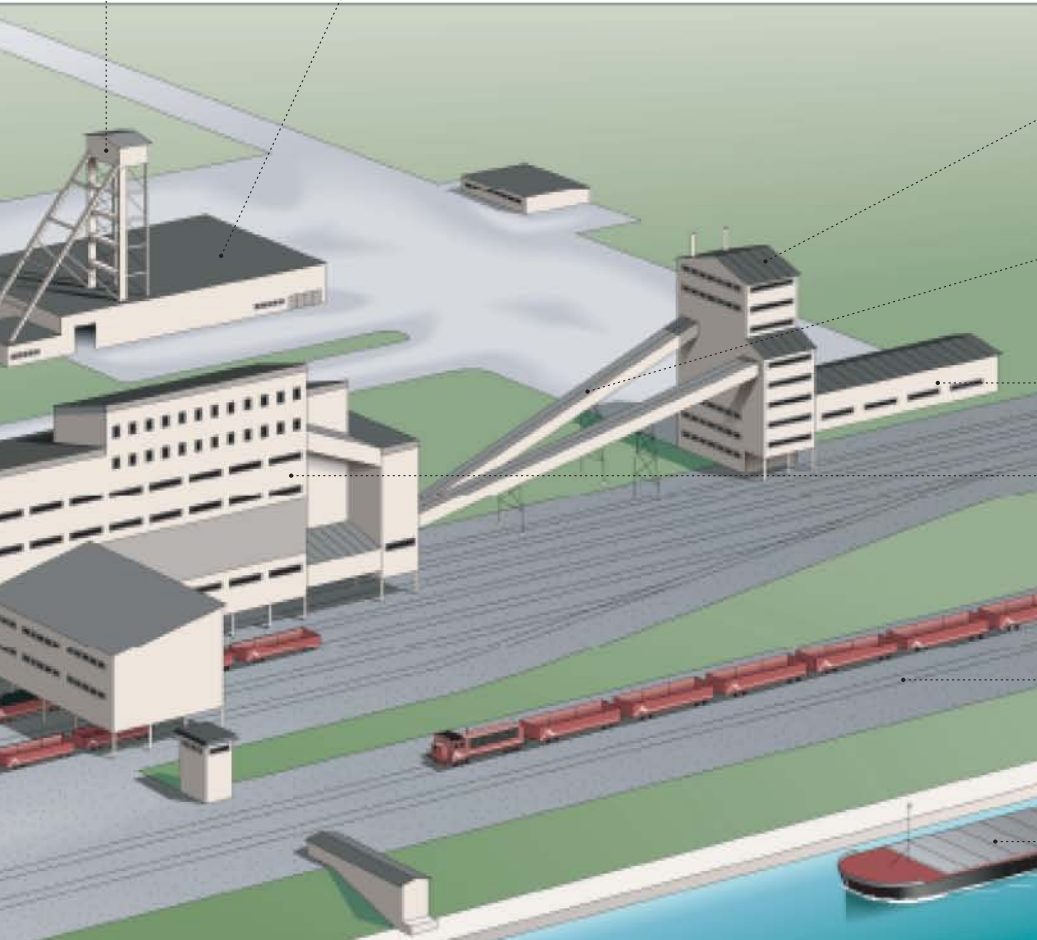

tour^F d'extraction^F
 winding tower
 torre^F de extracción^F
 Förderturm^M
 torre^F di estrazione^F

convoyeur^M
 conveyor
 cinta^F transportadora
 Förderanlage^F
 nastro^M trasportatore

salle^F du treuil^M
 hoist room
 sala^F del montacargas^M
 Fördergebäude^N
 sala^F degli argani^M

usine^F de traitement^M
 treatment plant
 planta^F de tratamiento^M
 Aufbereitungsanlage^F
 impianto^M di lavorazione^F

voie^F ferrée
 rail track
 vía^F férrea
 Bahngleise^N
 binario^M ferroviario

transport^M maritime
 maritime transport
 transporte^M marítimo
 Schifftransport^M
 trasporto^M marittimo

mine^F de charbon^M

mine^F souterraine
 underground mine
 mina^F subterránea
 Grube^F
 miniera^F sotterranea

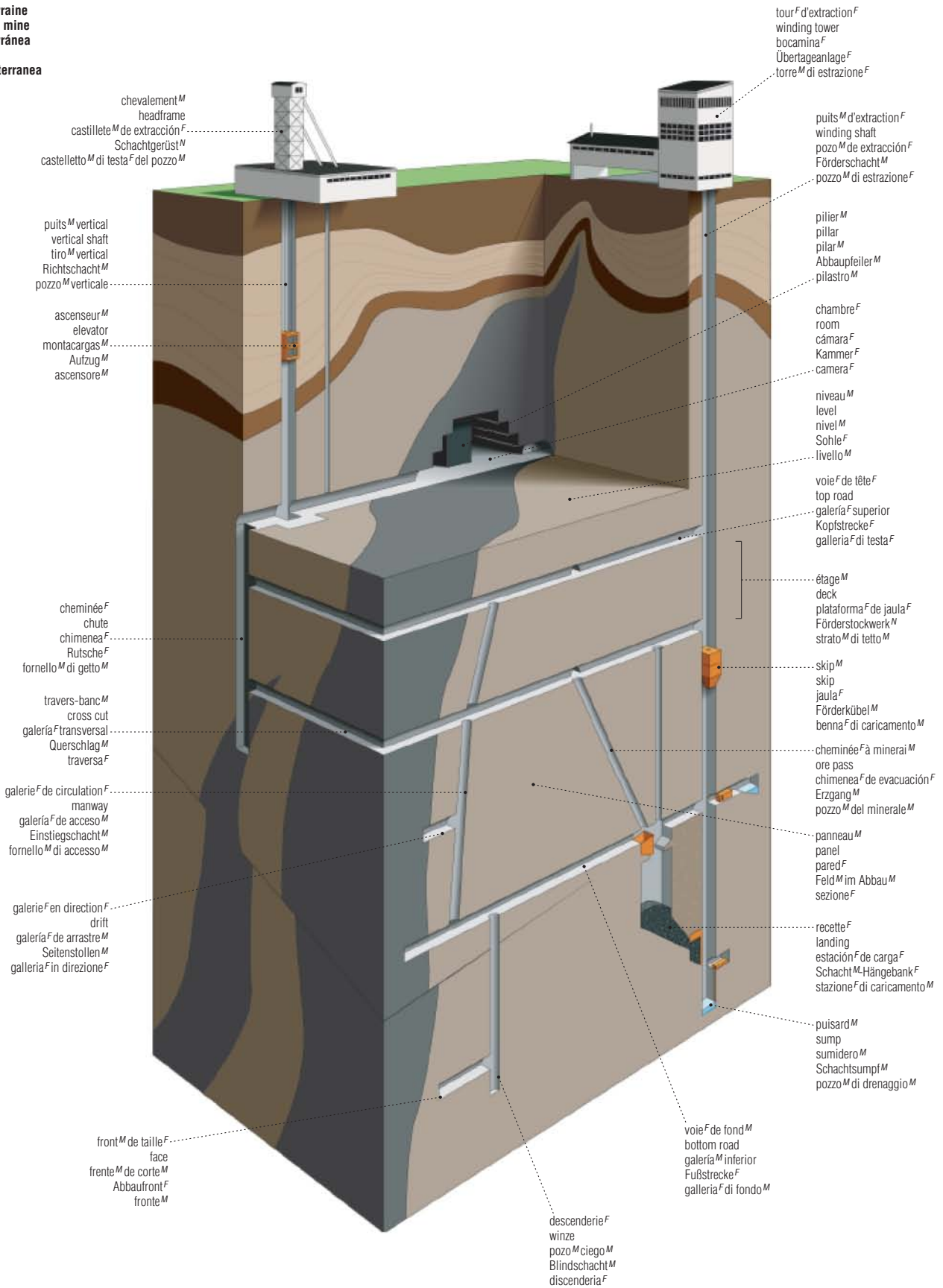

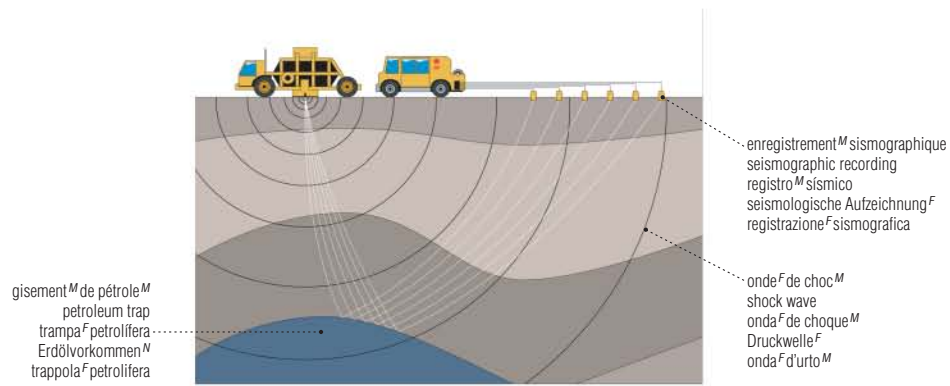

prospección^F terrestre
 surface prospecting
 prospección^F terrestre
 Oberflächenerkundung^F
 prospezione^F terrestre

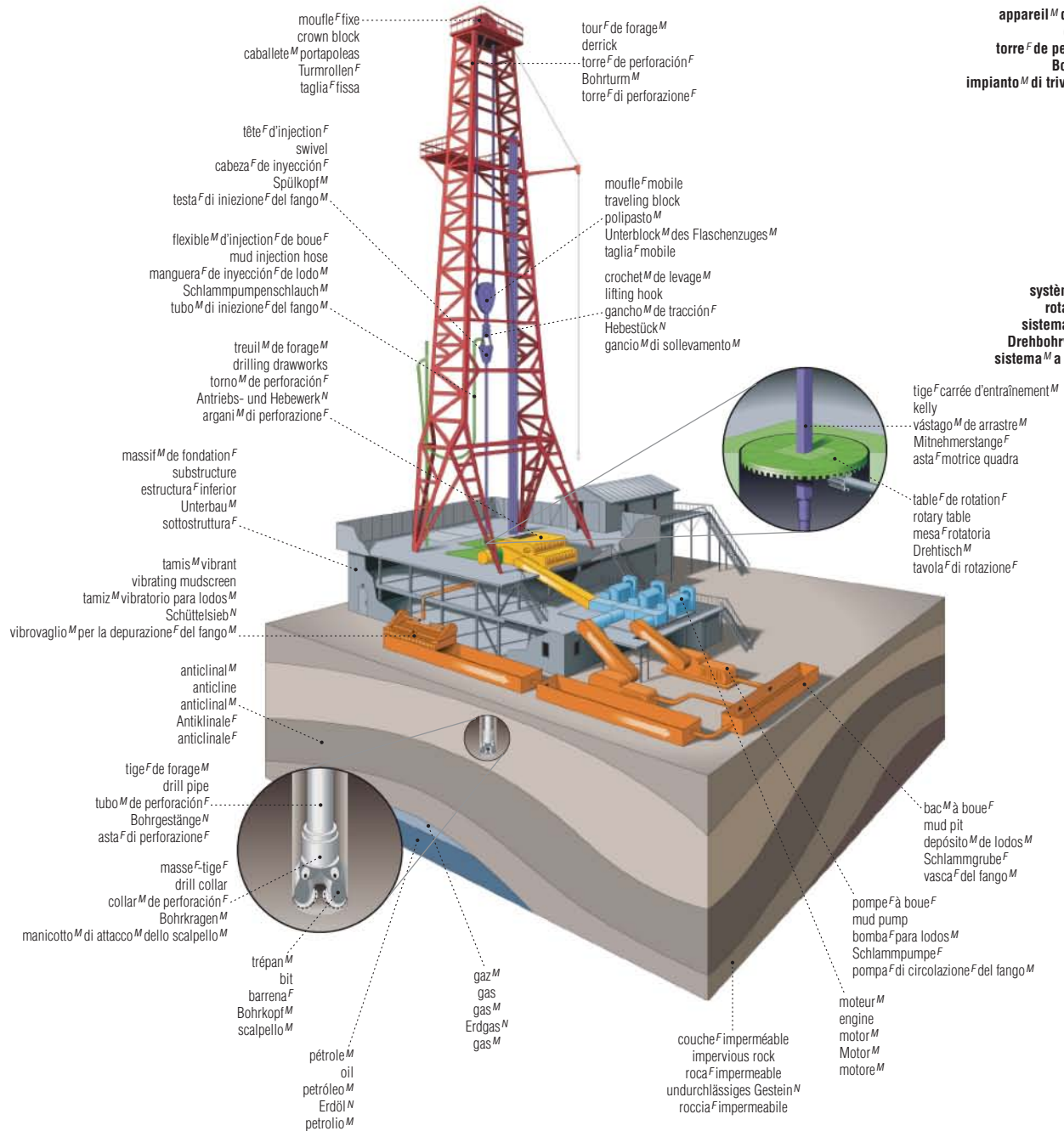

appareil^M de forage^M
 drilling rig
 torre F de perforación F
 Bohranlage F
 impianto^M di trivellazione F

système^M rotary
 rotary system
 sistema^M rotativo
 Drehbohrverfahren F
 sistema^M a rotazione F

pétrole^M

plate-forme^F de production^F
 production platform
 plataforma^F de producción^F
 Förderplattform^F
 piattaforma^F di produzione^F

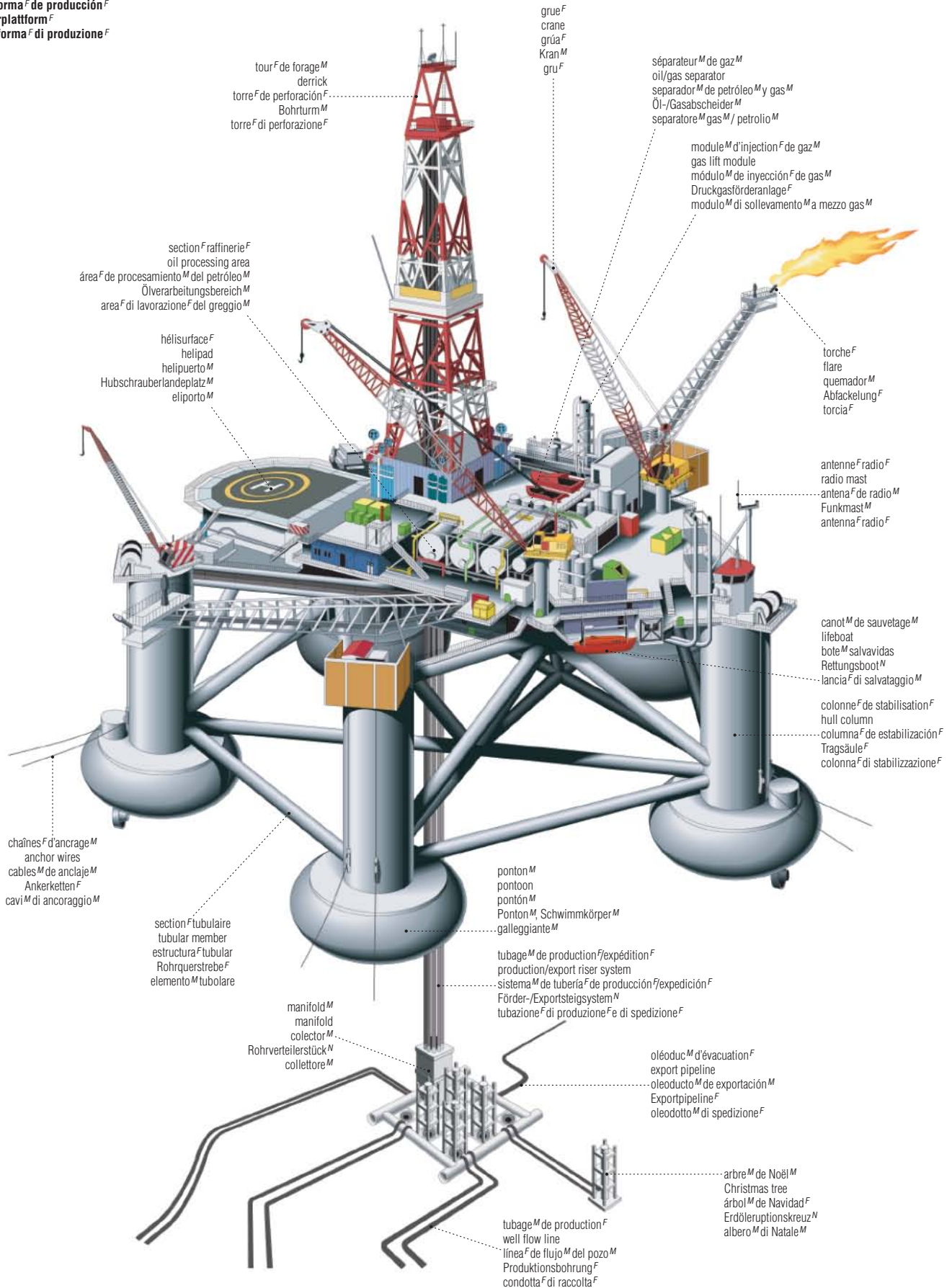

prospection^F en mer^F
 offshore prospecting
 prospección^F marina
 Offshore-Erkundung^F
 prospezione^F off-shore

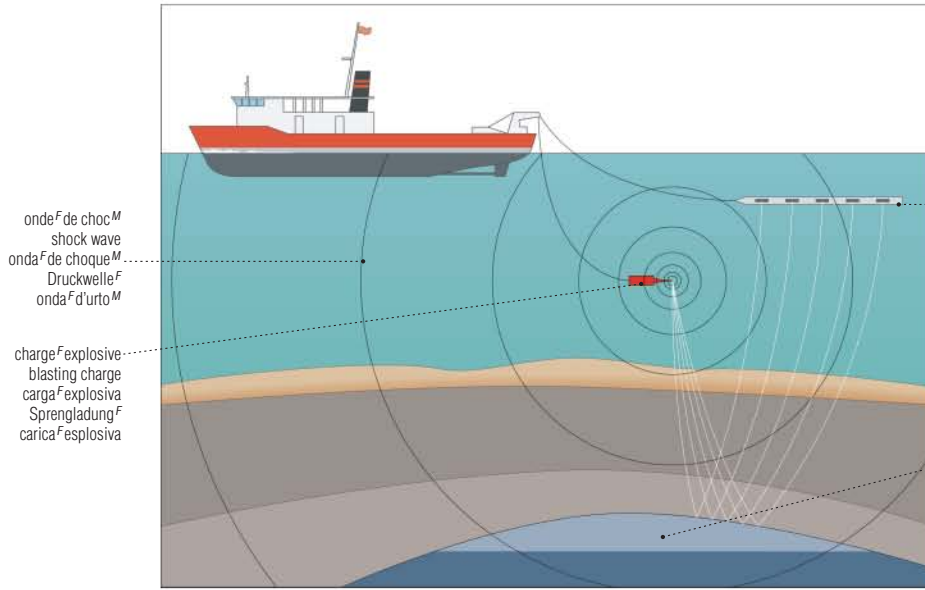

onde^F de choc^M
 shock wave
 onda^F de choque^M
 Druckwelle^F
 onda^F d'urto^M

charge^F explosive
 blasting charge
 carga^F explosiva
 Sprengladung^F
 carica^F esplosiva

enregistrement^M sismographique
 seismographic recording
 registro^M sísmico
 seismologische Aufzeichnung^F
 registrazione^F sismografica

gisement^M de pétrole^M
 petroleum trap
 trampa^F petrolífera
 Erdölvorkommen^N
 trappola^F petrolífera

forage^M en mer^F
 offshore drilling
 perforación^F marina
 Offshore-Bohrung^F
 perforazione^F off-shore

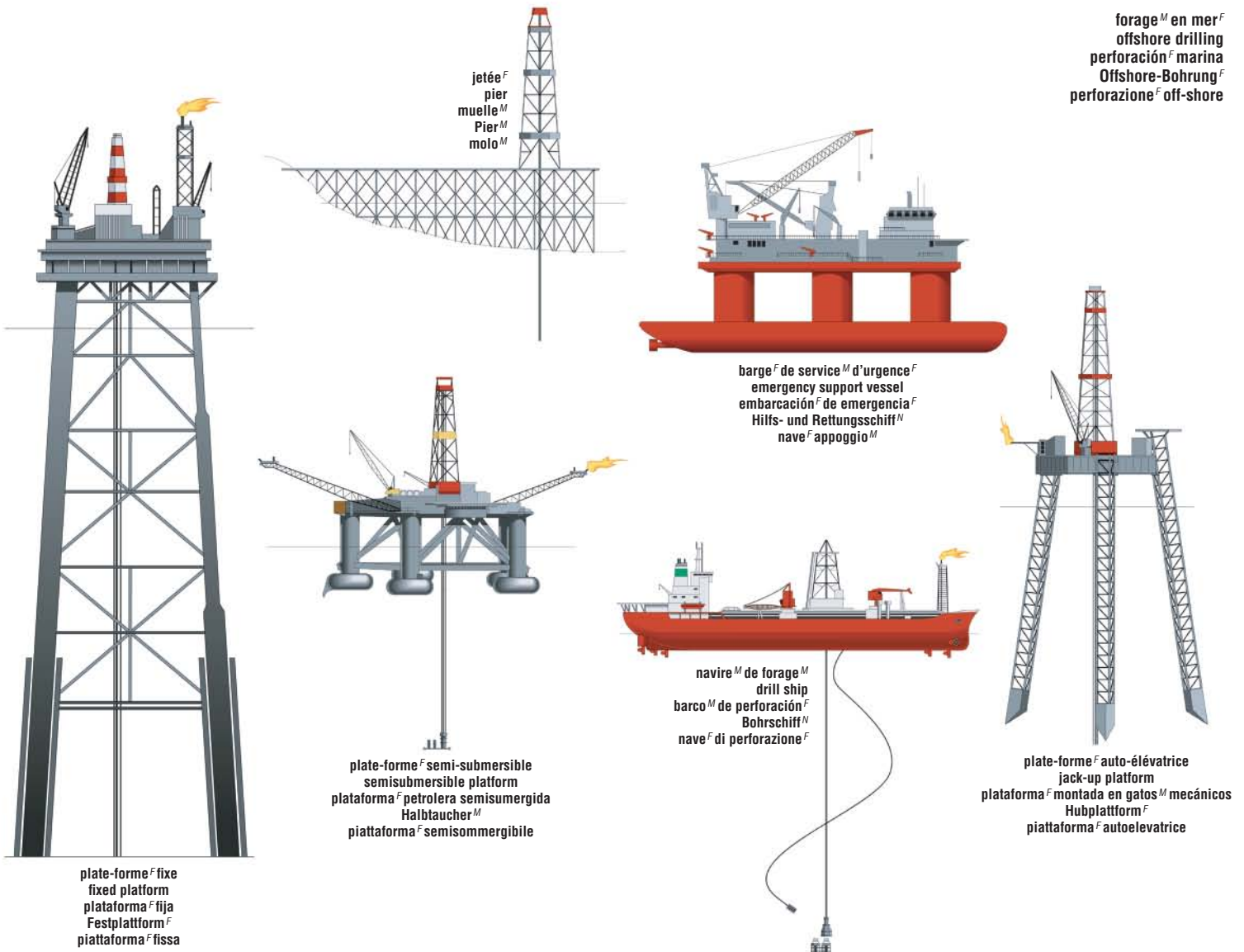

jetée^F
 pier
 muelle^M
 Pier^M
 molo^M

barge^F de service^M d'urgence^F
 emergency support vessel
 embarcación^F de emergencia^F
 Hilfs- und Rettungsschiff^N
 nave^F appoggio^M

navire^M de forage^M
 drill ship
 barco^M de perforación^F
 Bohrschiff^M
 nave^F di perforazione^F

plate-forme^F semi-submersible
 semisubmersible platform
 plataforma^F petrolera semisumergida
 Halbttaucher^M
 piattaforma^F semisommergibile

plate-forme^F auto-élevatrice
 jack-up platform
 plataforma^F montada en gatos^M mecánicos
 Hubplattform^F
 piattaforma^F autoelevatrice

plate-forme^F fixe
 fixed platform
 plataforma^F fija
 Festplattform^F
 piattaforma^F fissa

pétrole^M

arbre^M de Noël^M
 Christmas tree
 árbol^M de Navidad^F
 Erdölereptionskreuz^N
 albero^M di Natale^M

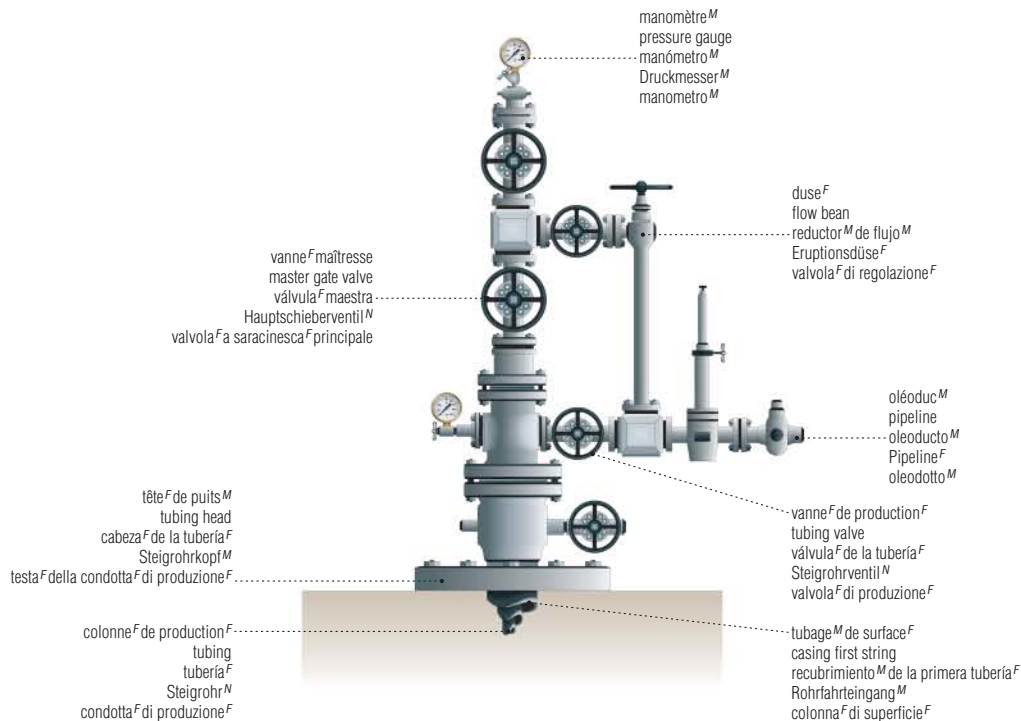

réseau^M d'oléoducs^M
 crude-oil pipeline
 oleoducto^M para crudo^M
 Rohölpipeline^F
 rete^F di oleodotti^M

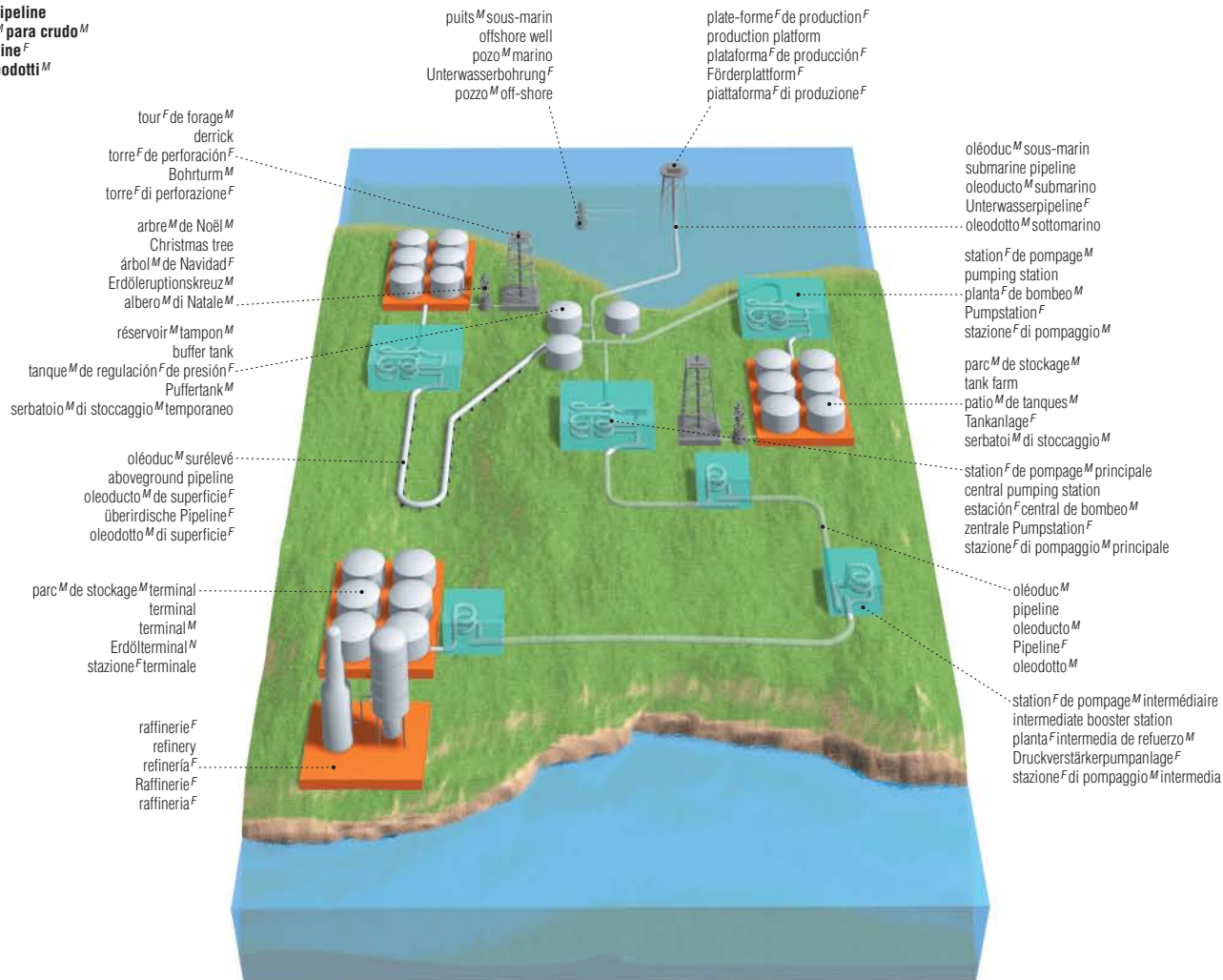

ÉNERGIES

réservoirs^M
tanks
tanques^M
Tanks^M
serbatoi^M

réservoir^M à toit^M fixe
fixed-roof tank
tanque^M de techo^M fijo
Festdachtank^M
serbatoio^M a tetto^M fisso

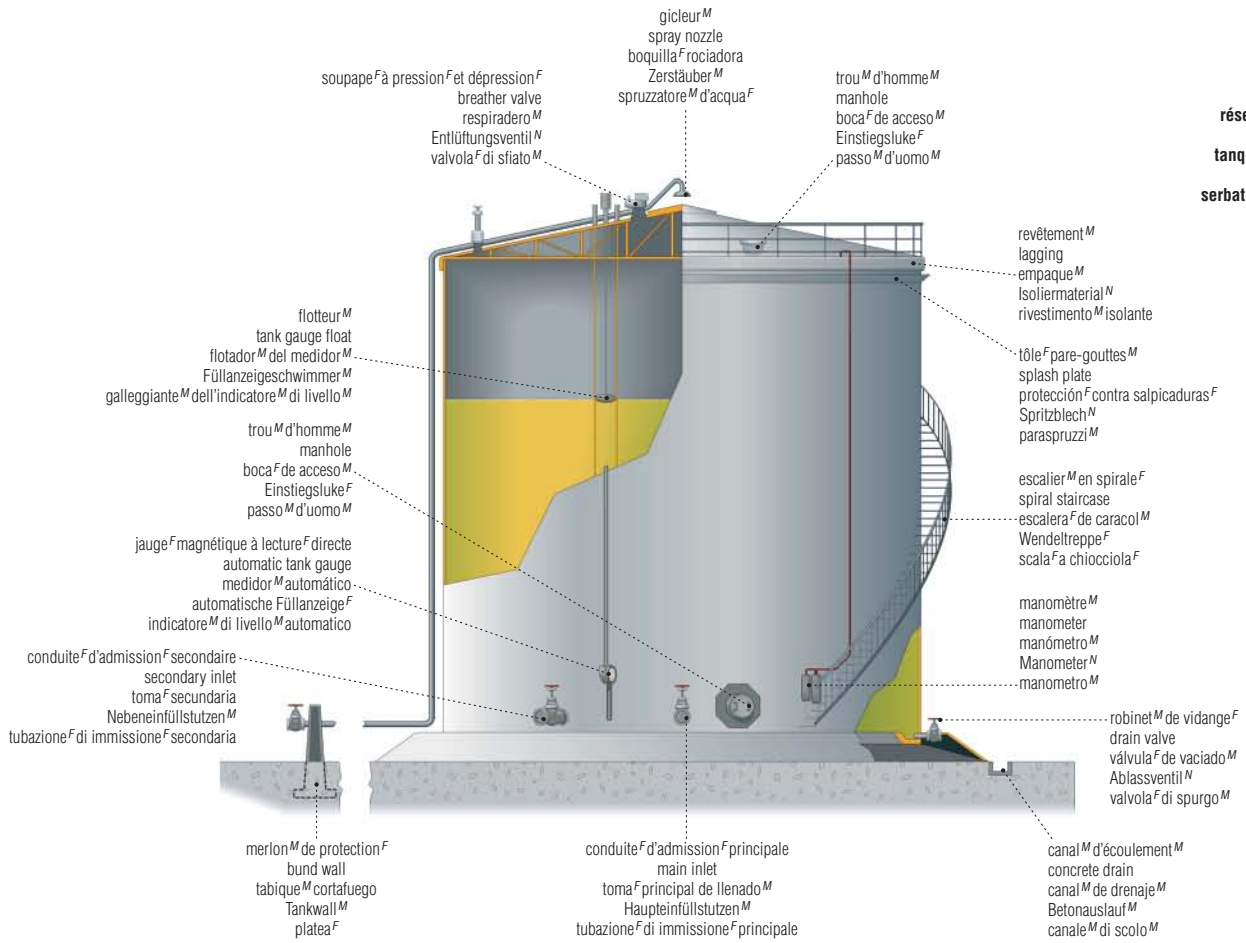

réservoir^M à toit^M flottant
floating-roof tank
tanque^M de techo^M pontón
Schwimmdachtank^M
serbatoio^M a tetto^M galleggiante

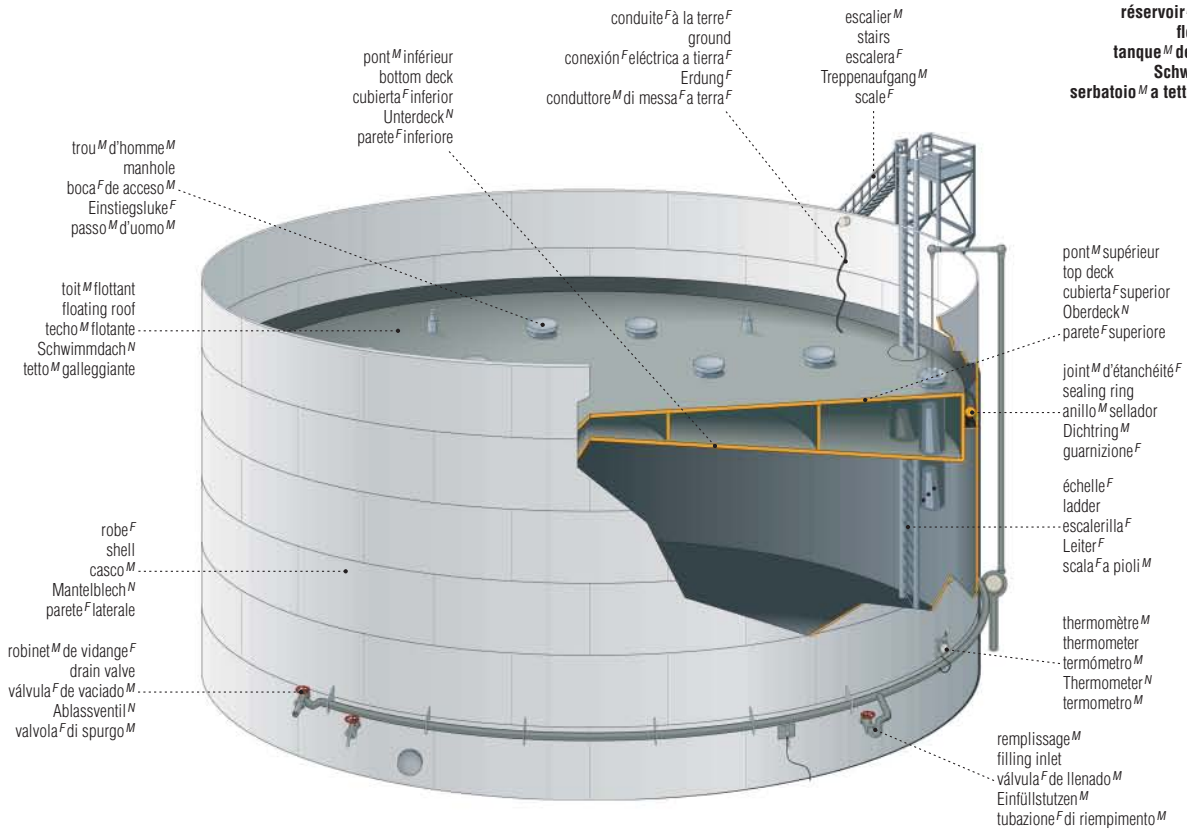

pétrole^M

produits^M de la raffinerie^F
 refinery products
 productos^M del refinado^M
 Raffinerieerzeugnisse^N
 prodotti^M di raffinazione^F

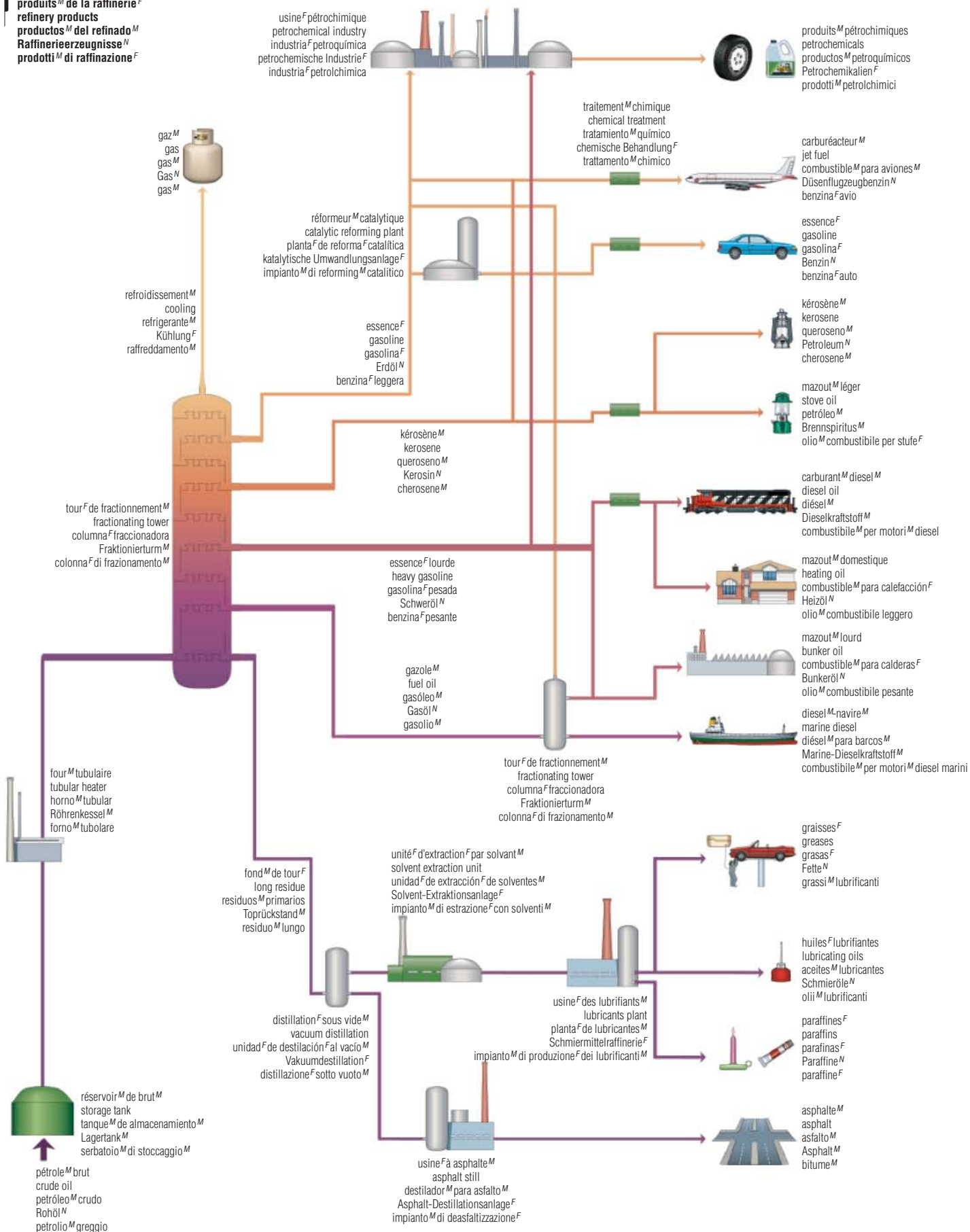

ENERGIES

seuil^M de l'évacuateur^M
 crest of spillway
 cresta^F del aliviadero^M
 Überlaufkronen^F
 soglia^F dello sfioratore^M

vanne^F
 spillway gate
 compuerta^F del aliviadero^M
 Verschluss^F des Hochwasserentlastungswehrs^N
 paratoia^F dello sfioratore^M

évacuateur^M
 spillway
 aliviadero^M
 Hochwasserentlastungswehr^N
 sfioratore^M

crête^F
 top of dam
 cresta^F de la presa^F
 Dammkronen^F
 coronamento^M

conduite^F forcée
 penstock
 tubería^F de carga^F
 Fallleitung^F
 condotta^F forzata

réservoir^M
 reservoir
 embalse^M
 Stausee^M
 bacino^M

bief^M d'amont^M
 headbay
 embalse^M a monte^M
 Oberwasser^N
 bacino^M a monte^M

portique^M
 gantry crane
 grúa^F de caballete^M
 Bockkran^M
 gru^F a portale^M

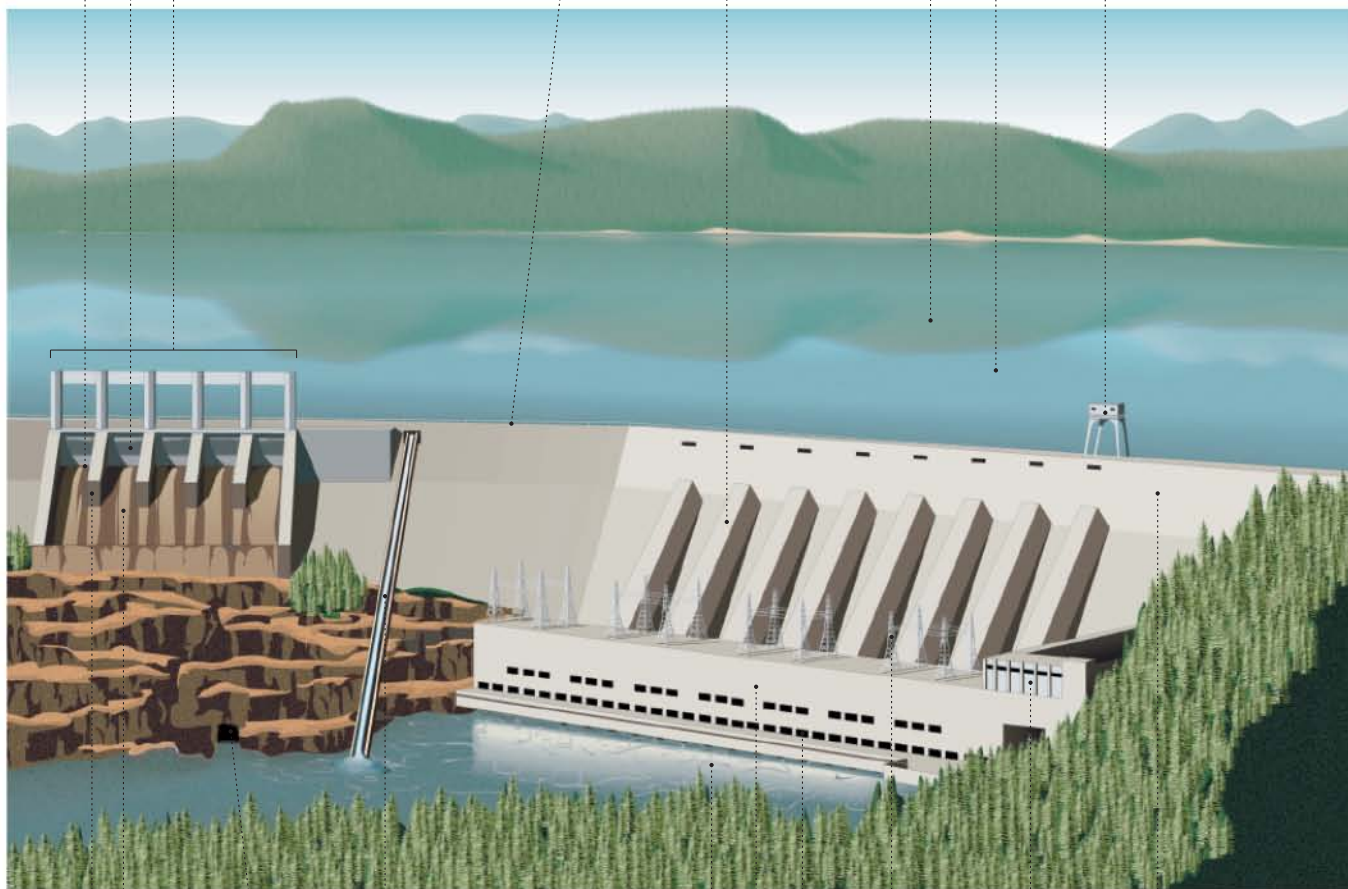

galerie^F de dérivation^F
 diversion tunnel
 túnel^M de desvío^M
 Umleitungs kanal^M
 galleria^F di derivazione^F

coursier^M d'évacuateur^M
 spillway chute
 canal^M del aliviadero^M
 Überfallrinne^F
 scivolo^M dello sfioratore^M

mur^M bajoyer^M
 training wall
 muro^M de encuzamiento^M
 Leitwerk^N
 muro^M di sponda^F

passe^F à billes^F
 log chute
 rebosadero^M
 Trift^F
 scivolo^M per tronchi^M d'albero^M

bief^M d'aval^M
 afterbay
 embalse^M de compensación^F
 Ausgleichsbecken^N
 bacino^M a valle^F

centrale^F
 power plant
 central^F eléctrica
 Speicherkraftwerk^N
 centrale^F elettrica

salle^F des machines^F
 machine hall
 sala^F de máquinas^F
 Maschinenhalle^F
 sala^F macchine^F

salle^F de commande^F
 control room
 sala^F de control^M
 Steuerzentrale^F
 sala^F di controllo^M

traverse^F de transformateur^M
 bushing
 boquilla^F
 Durchführung^F
 stazione^F di trasformazione^F

barrage^M
 dam
 presa^F
 Damm^M
 diga^F

complexe^M hydroélectrique

coupe^F d'une centrale^F hydroélectrique
 cross section of a hydroelectric power plant
 sección^F transversal de una central^F hidroeléctrica
 Wasserkraftwerk^M im Querschnitt^M
 sezione^F trasversale di una centrale^F idroelettrica

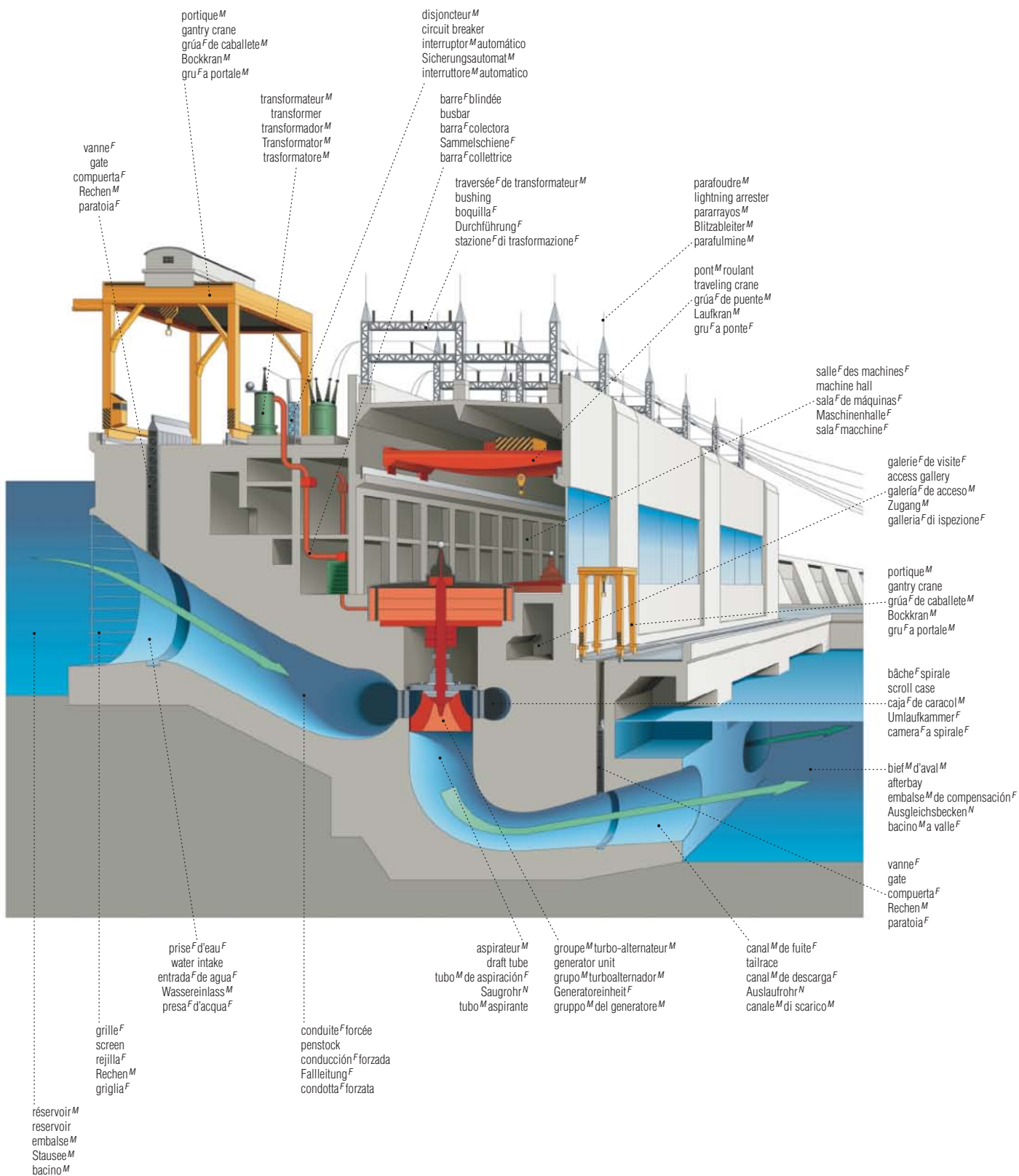

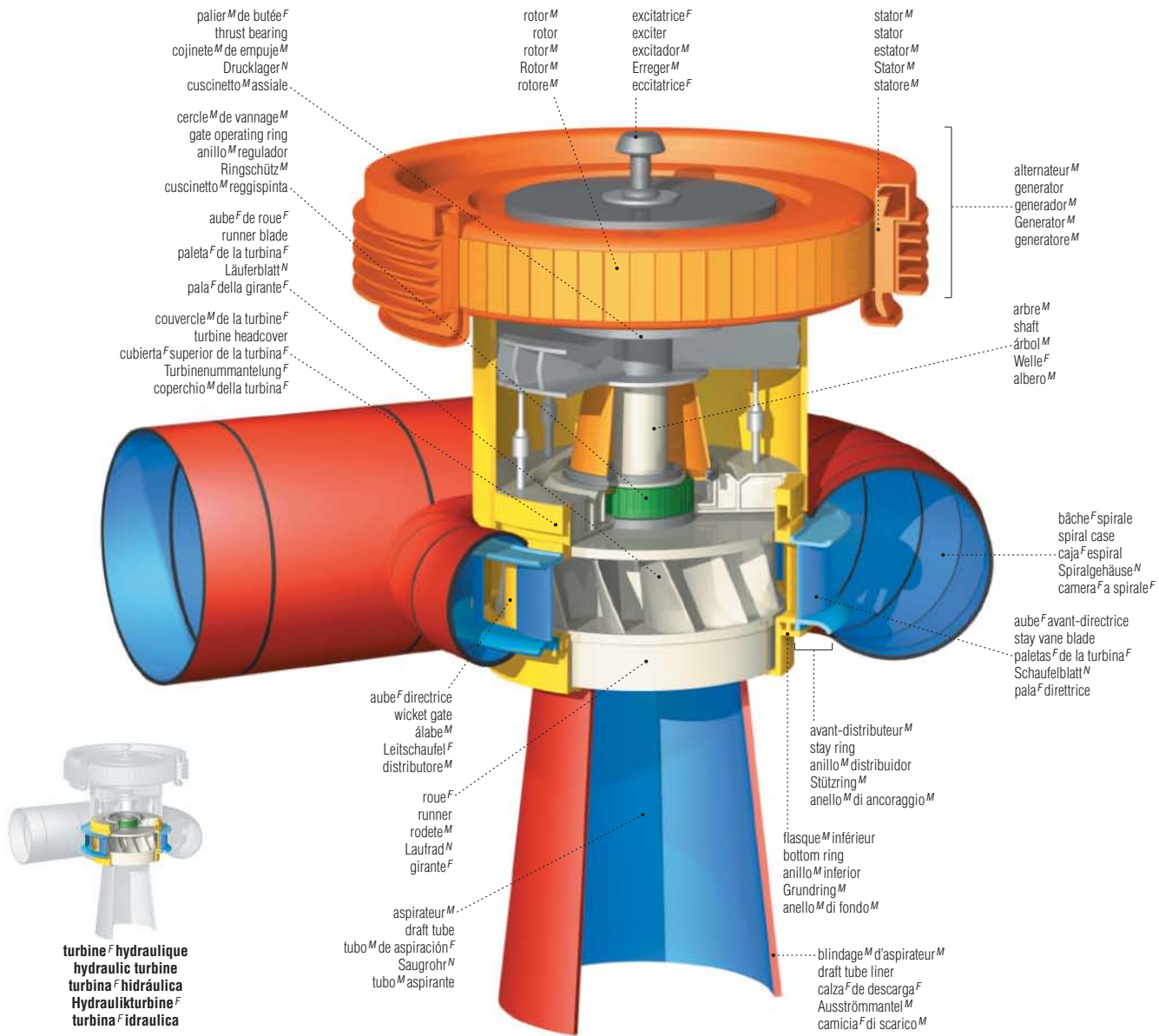

ENERGIES

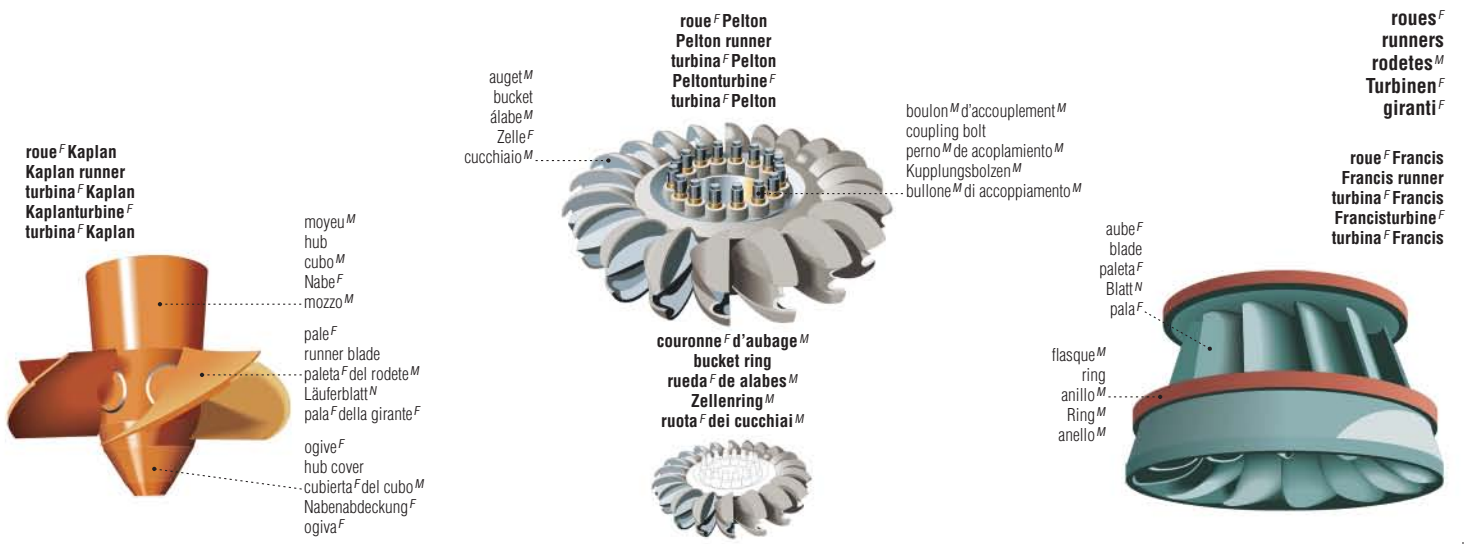

exemples^M de barrages^M

examples of dams | ejemplos^M de presas^F | Beispiele^M für Staudämme^M | esempi^M di dighe^F

barrage^M à contreforts^M
buttress dam
presa^F de contrafuertes^M
Stützpfilerstaudamm^M
diga^F a contraforti^M

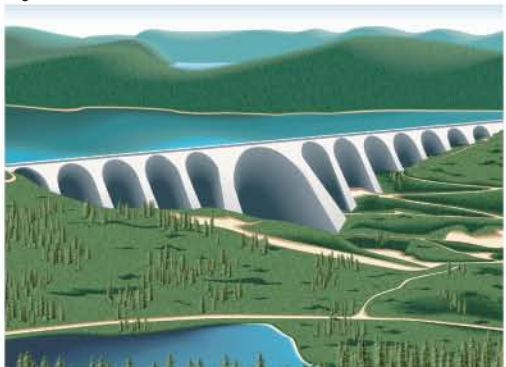

coupe^F d'un barrage^M à contreforts^M
cross section of a buttress dam
sección^F transversal de una presa^F de contrafuerte^M
Stützpfilerstaudamm^M im Querschnitt^M
sezione^F trasversale di una diga^F a contraforti^M

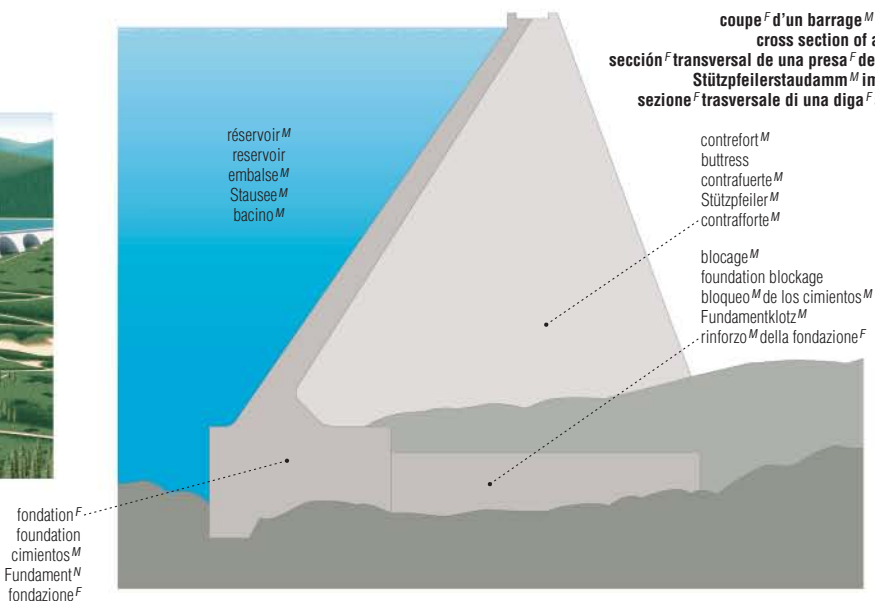

barrage^M en remblai^M
embankment dam
presa^F de tierra^F
Uferdamm^M
diga^F a terrapieno^M

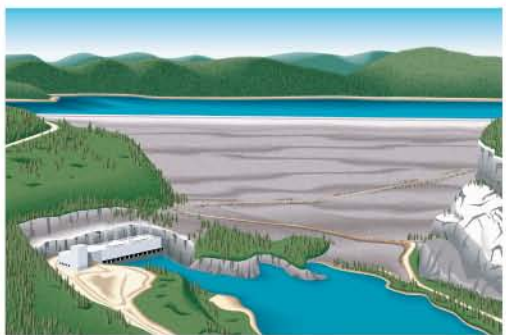

coupe^F d'un barrage^M en remblai^M
cross section of an embankment dam
sección^F transversal de una presa^F de tierra^F
Uferdamm^M im Querschnitt^M
sezione^F trasversale di una diga^F in terra^F

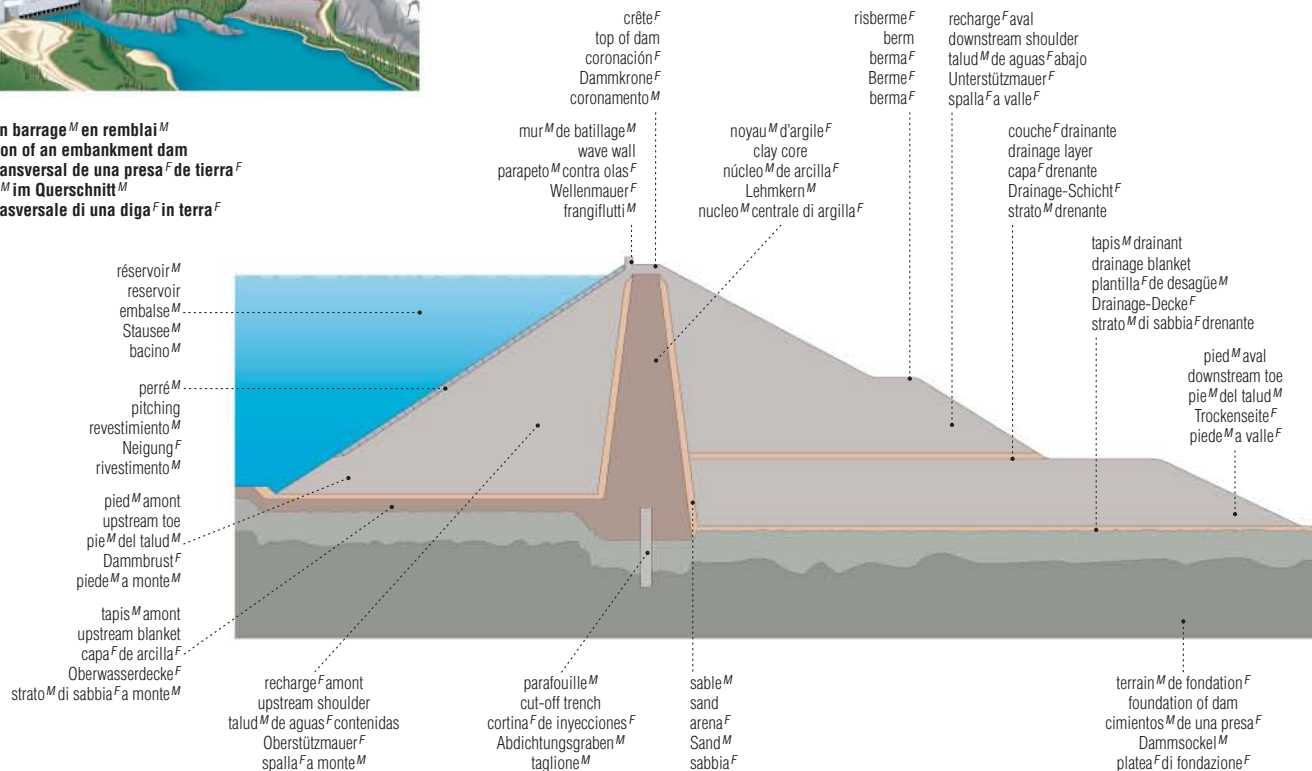

coupe^F d'un barrage^M-voûte^F
 cross section of an arch dam
 sección^F transversal de una presa^F de bóveda
 Bogenstaudamm^M im Querschnitt^M
 sezione^F trasversale di una diga^F a volta^F

barrage^M-voûte^F
 arch dam
 presa^F de bóveda^F
 Bogenstaudamm^M
 diga^F a volta^F

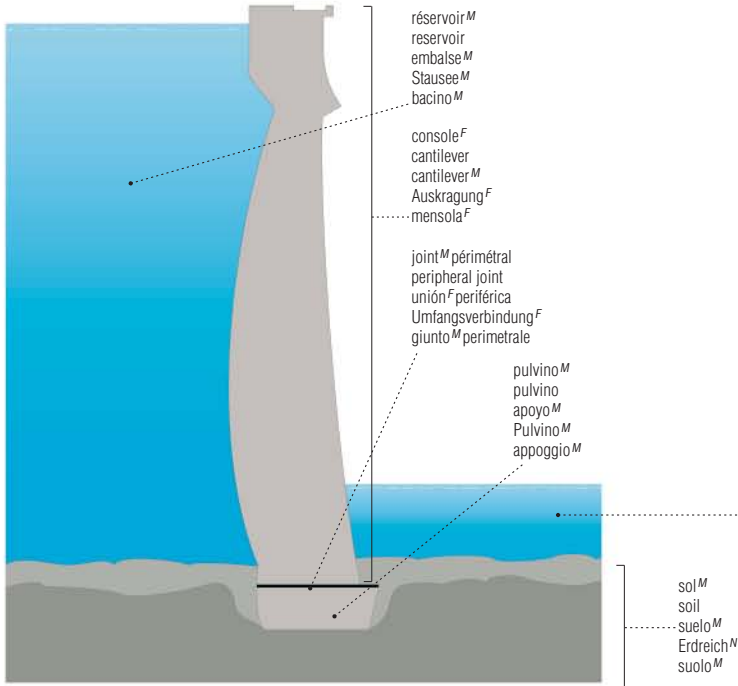

bief^M d'aval^M
 afterbay
 embalse^M de compensación^F
 Ausgleichsbecken^N
 bacino^M a valle^F

coupe^F d'un barrage^M-poids^M
 cross section of a gravity dam
 sección^M transversal de una presa^F de gravedad^F
 Schwerkraftstaudamm^M im Querschnitt^M
 sezione^F trasversale di una diga^F a gravità^F

barrage^M-poids^M
 gravity dam
 presa^F
 Gewichtstaudamm^M
 diga^F a gravità^F

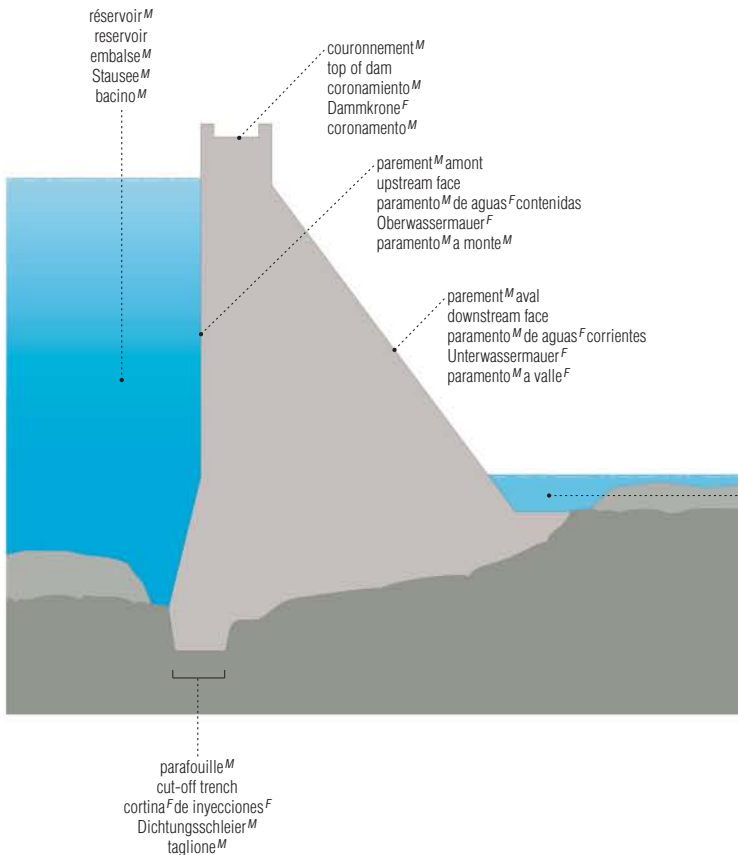

bief^M d'aval^M
 afterbay
 embalse^M de compensación^F
 Ausgleichsbecken^N
 bacino^M a valle^F

étapes^F de production^F de l'électricité^F

steps in production of electricity | etapas^F de la producción^F de electricidad^F | Einzelschritte^M bei der Elektrizitätserzeugung^F | fasi^F della produzione^F di elettricità^F

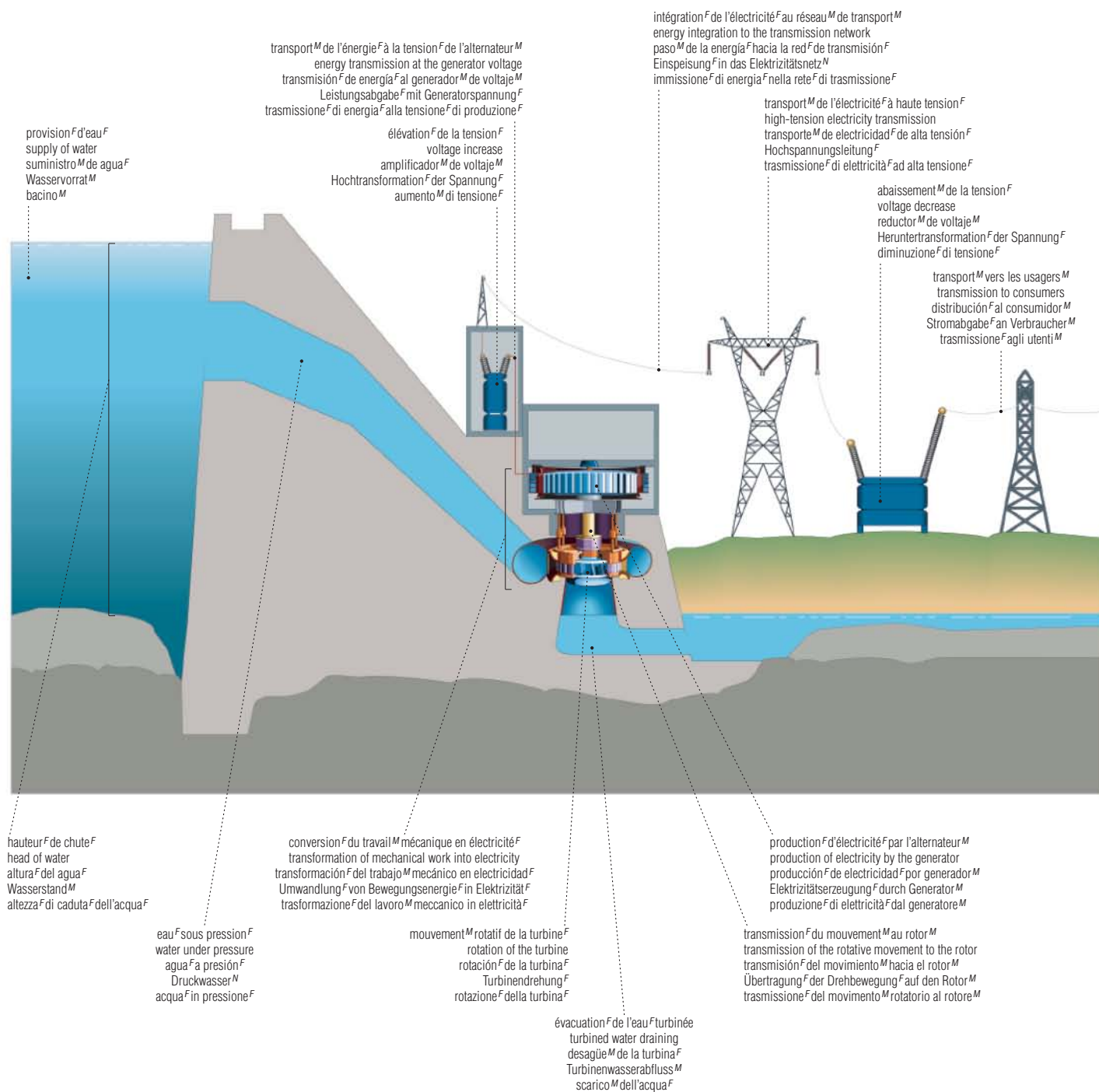

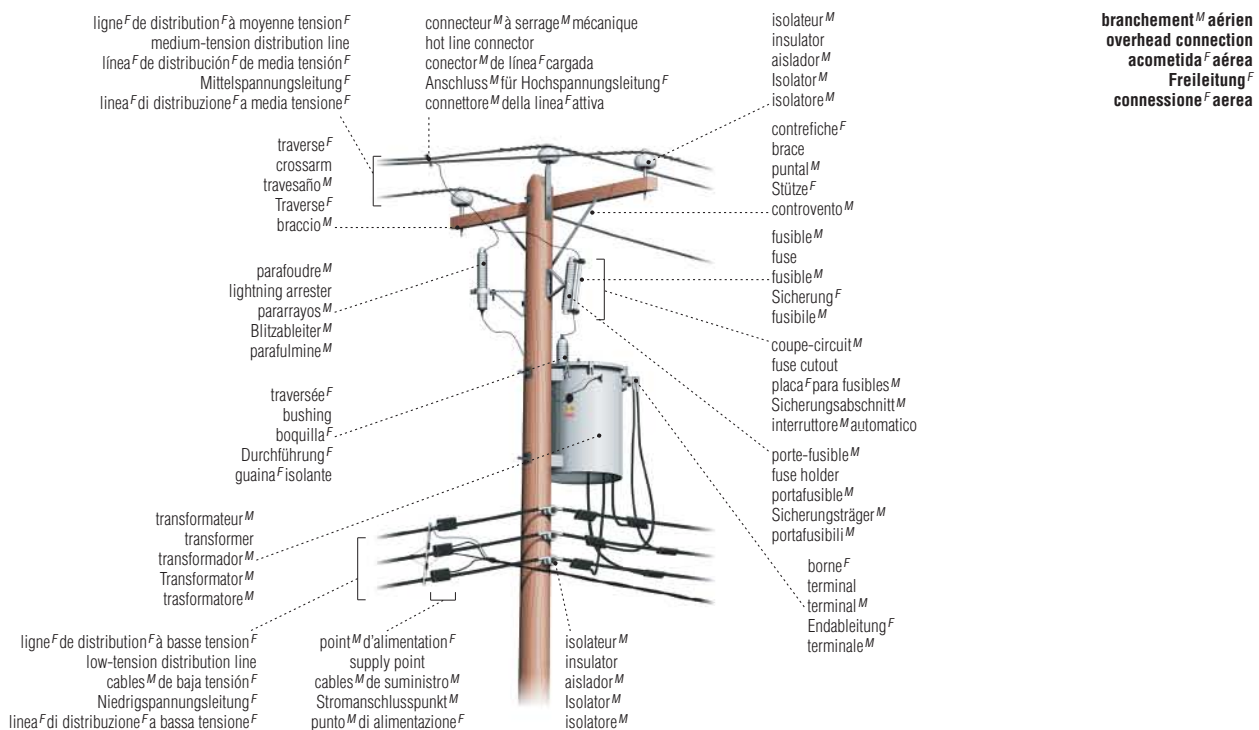

branchement^M aérien
overhead connection
acometida^F aérea
Freileitung^F
connessione^F aerea

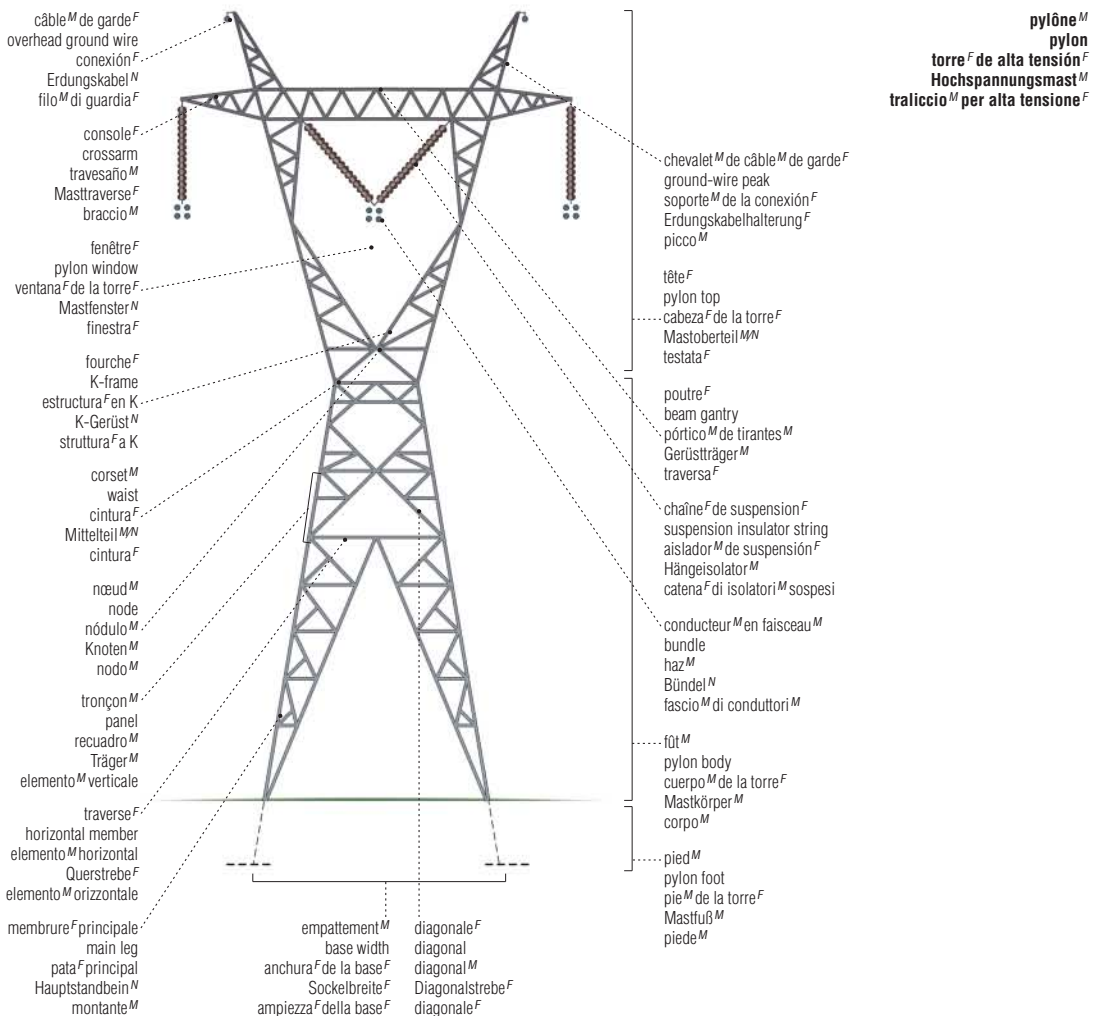

pylône^M
pylon
torre^F de alta tensión^F
Hochspannungsmast^M
traliccio^M per alta tensione^F

usine^F marémotrice

tidal power plant | planta^F de energía^F mareomotriz | Gezeitenkraftwerk^M | centrale^F elettrica mareomotrice

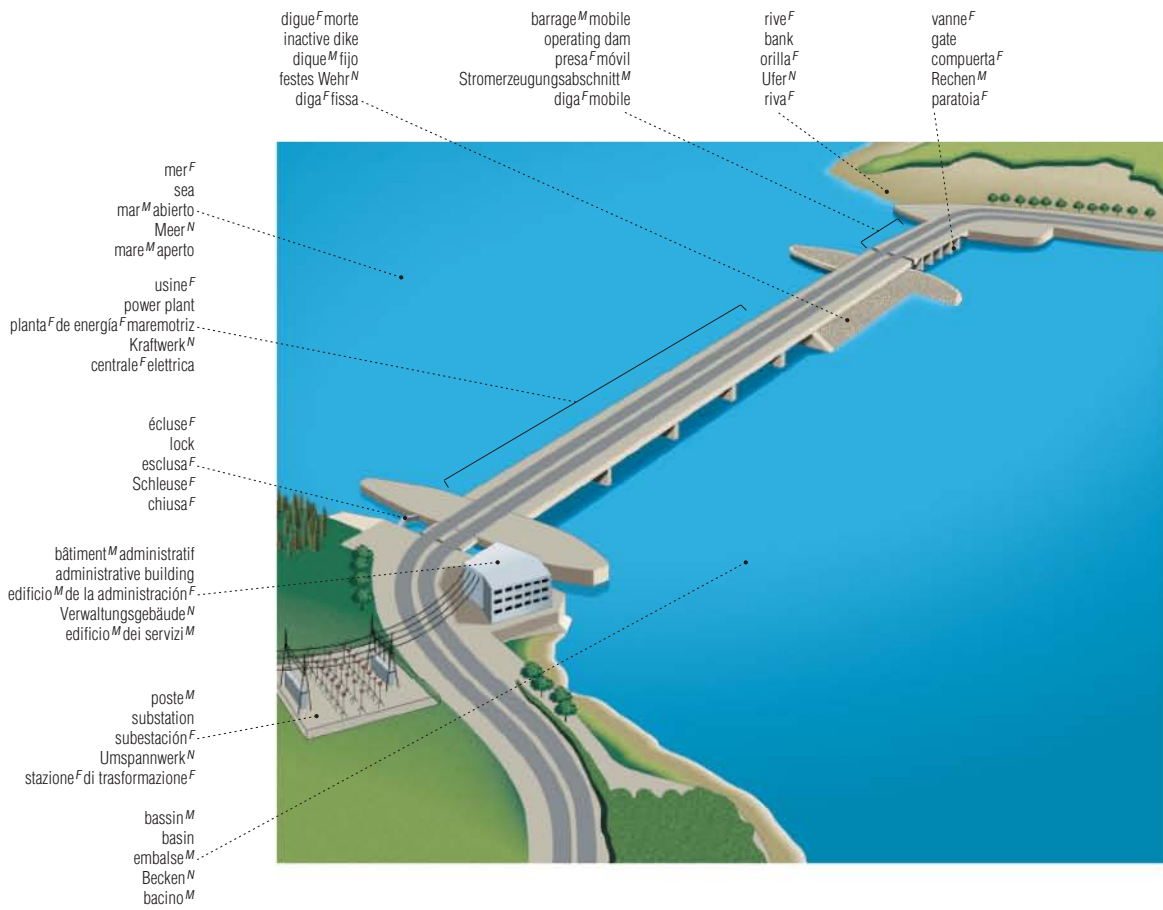

coupe^F de l'usine^F
cross section of a power plant
sección^F transversal de una central^F eléctrica
Kraftwerk^N im Querschnitt^M
sezione^F trasversale di una centrale^F elettrica

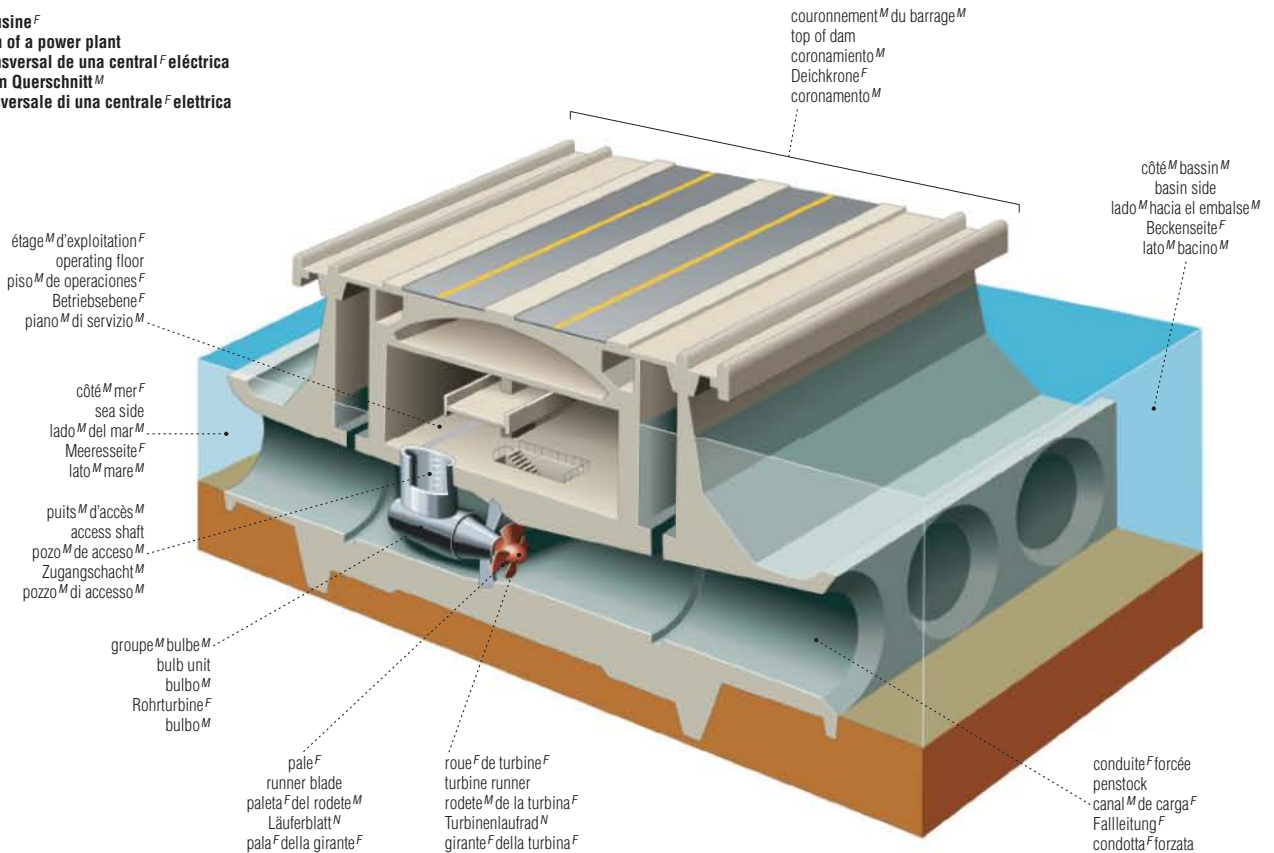

production^F d'électricité^F par énergie^F nucléaire

production of electricity from nuclear energy | producción^F de electricidad^F por energía^F nuclear | Elektrizitätserzeugung^F aus Kernenergie^F | produzione^F di elettricità^F da energia^F nucleare

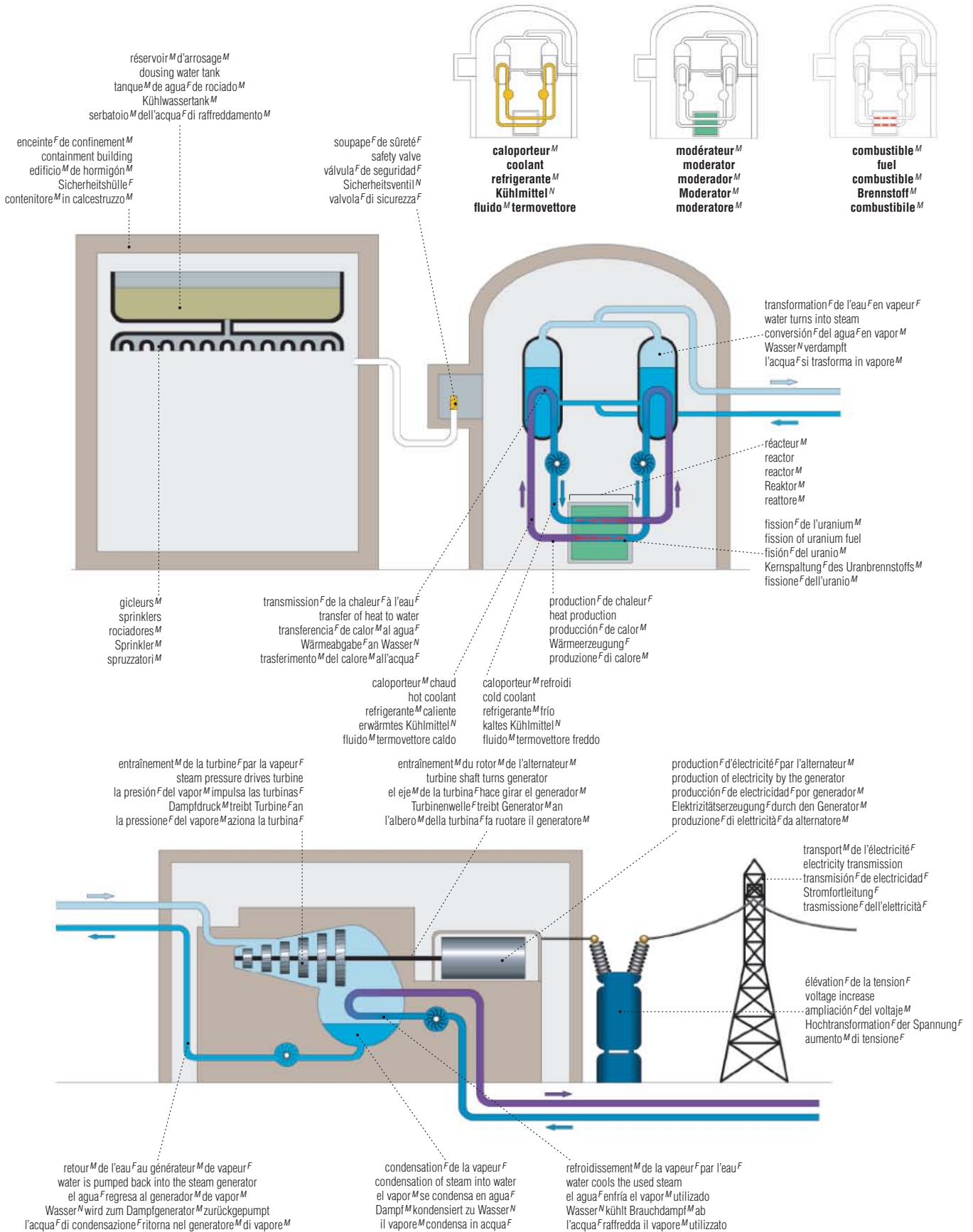

séquence^F de manipulation^F du combustible^M

fuel handling sequence | secuencia^F en el manejo^M de combustible^M | Brennstabbeschickung^F | manipolazione^F del combustibile^M

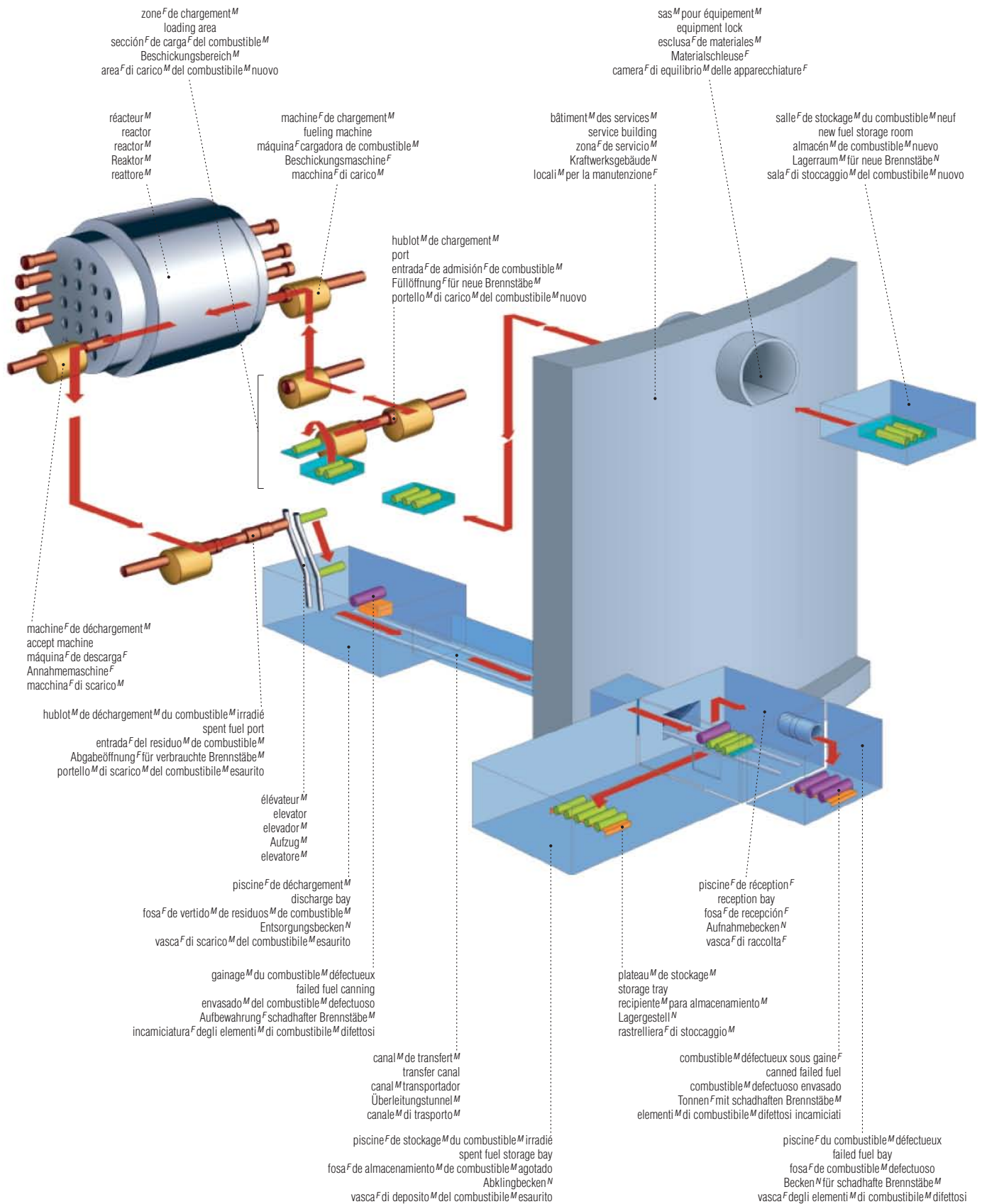

grappe^F de combustible^M

fuel bundle | elemento^M de combustible^M | Brennstab^Mbündel^N | elemento^M di combustibile^M

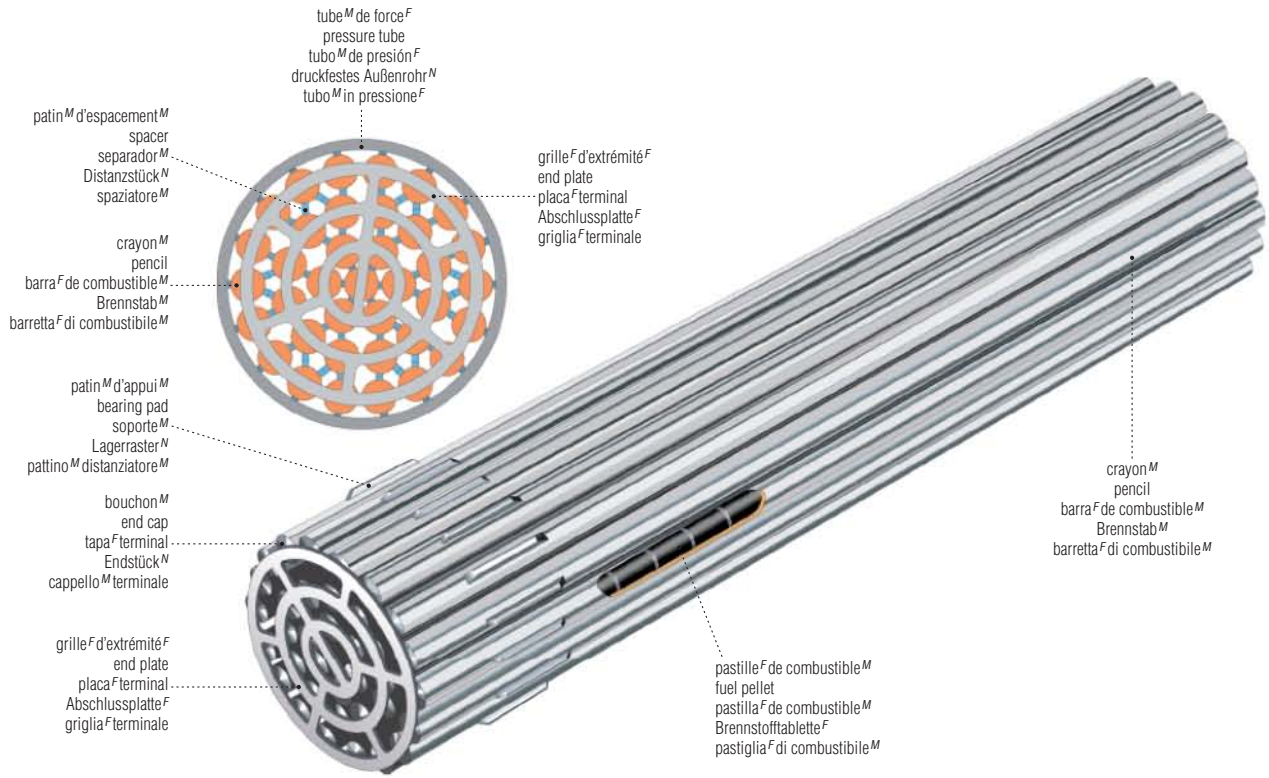

réacteur^M nucléaire

nuclear reactor | carga^F del reactor^M nuclear | Kernreaktor^M | reattore^M nucleare

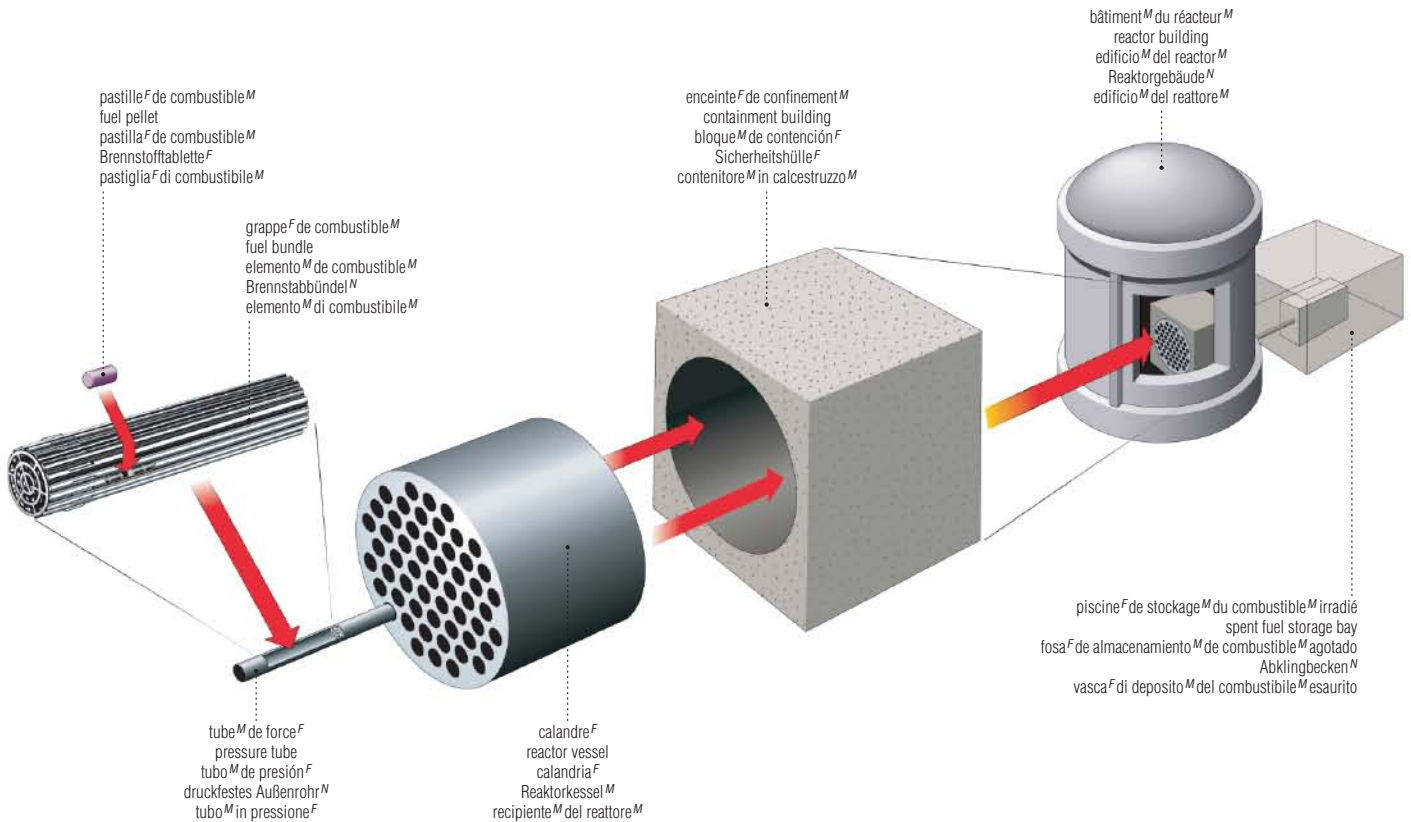

centrale^F nucléaire

nuclear generating station | central^F nuclear | Kernkraftwerk^M | centrale^F elettronucleare

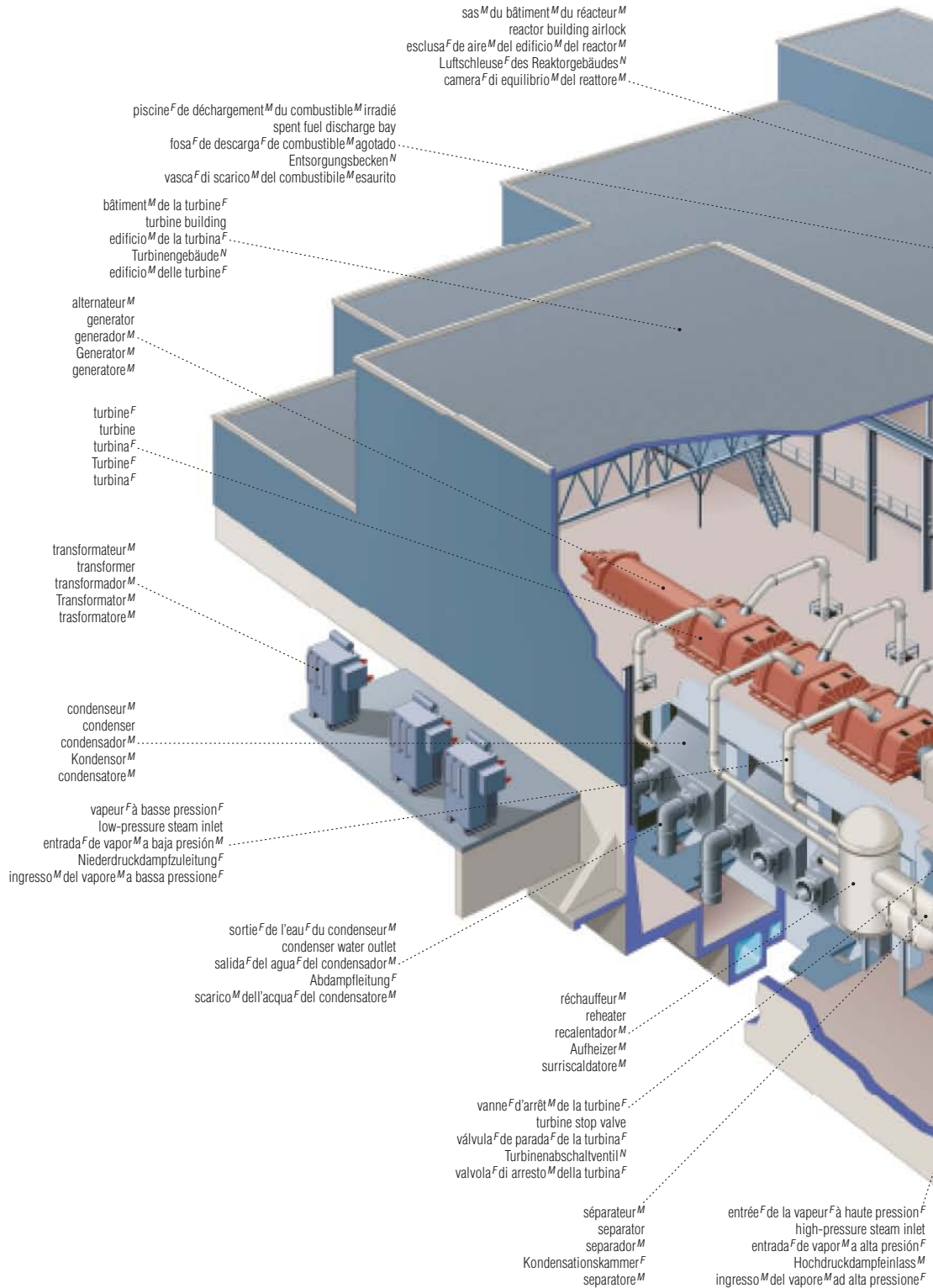

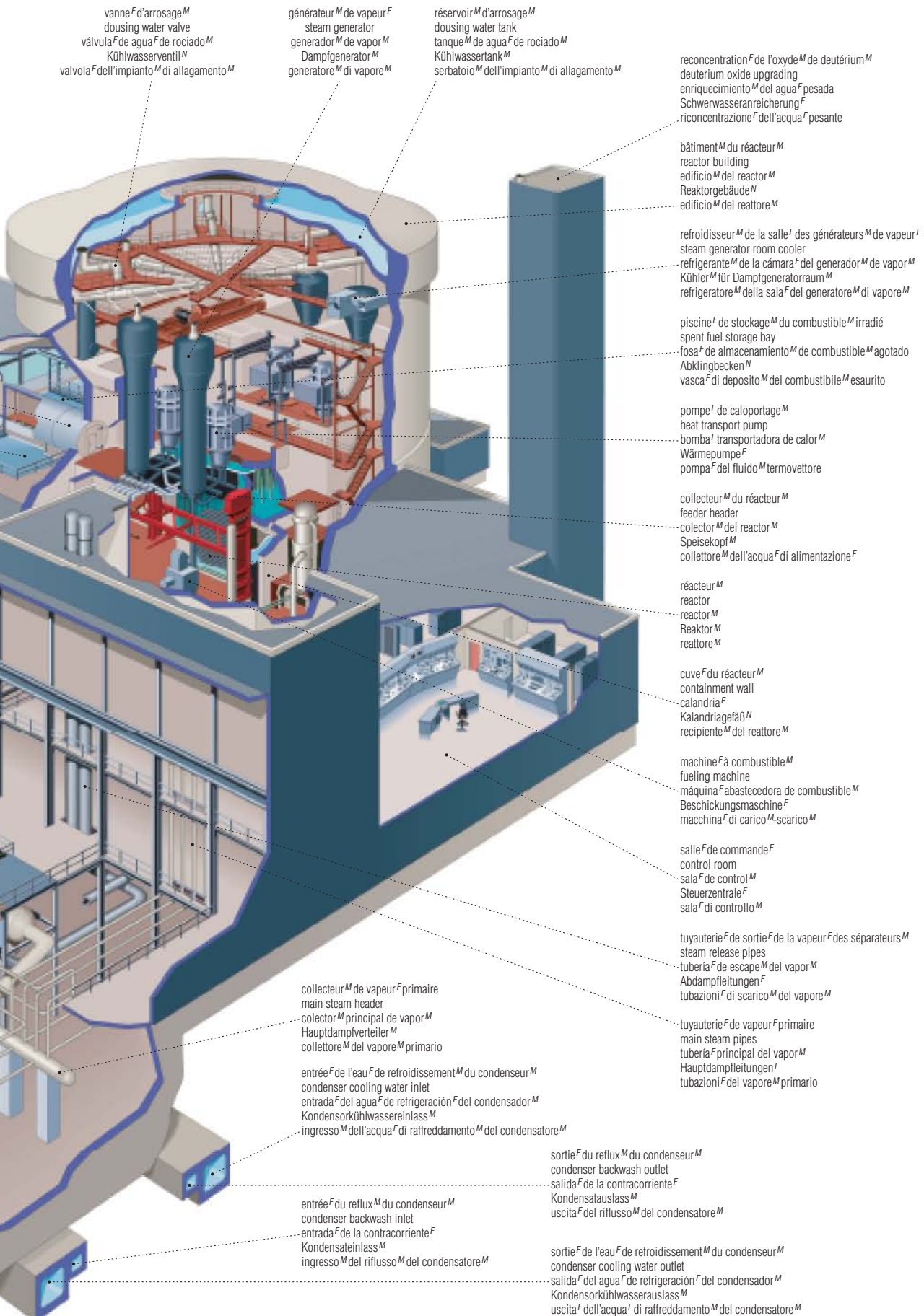

vanne^F d'arrosage^M
 dousing water valve
 válvula^F de agua^F de rociado^M
 Kühlwasserventil^N
 valvola^F dell'impianto^M di allagamento^M

générateur^M de vapeur^F
 steam generator
 generador^M de vapor^M
 Dampfgenerator^M
 generatore^M di vapore^M

réservoir^M d'arrosage^M
 dousing water tank
 tanque^M de agua^F de rociado^M
 Kühlwassertank^M
 serbatoio^M dell'impianto^M di allagamento^M

reconcentration^F de l'oxyde^M de deutérium^M
 deuterium oxide upgrading
 enriquecimiento^M del agua^F pesada
 Schwerwasseranreicherung^F
 riconcentrazione^F dell'acqua^F pesante

bâtiment^M du réacteur^M
 reactor building
 edificio^M del reactor^M
 Reaktorgebäude^N
 edificio^M del reattore^M

refroidisseur^M de la salle^F des générateurs^M de vapeur^F
 steam generator room cooler
 refrigerante^M de la cámara^F del generador^M de vapor^M
 Kühler^M für Dampfgeneratorraum^M
 refrigeratore^M della sala^F del generatore^M di vapore^M

piscine^F de stockage^M du combustible^M irradié
 spent fuel storage bay
 fosa^F de almacenamiento^M de combustible^M agotado
 Abklingbecken^M
 vasca^F di deposito^M del combustibile^M esaurito

pompe^F de caloportage^M
 heat transport pump
 bomba^F transportadora de calor^M
 Wärmepumpe^F
 pompa^F del fluido^M termovettore

collecteur^M du réacteur^M
 feeder header
 colector^M del reactor^M
 Speisekopf^M
 collettore^M dell'acqua^F di alimentazione^F

réacteur^M
 reactor
 reactor^M
 Reaktor^M
 reattore^M

cuve^F du réacteur^M
 containment wall
 calandria^F
 Kalandriagefäß^N
 recipiente^M del reattore^M

machine^F à combustible^M
 fueling machine
 máquina^F abastecedora de combustible^M
 Beschickungsmaschine^F
 macchina^F di carico^M-scarico^M

salle^F de commande^F
 control room
 sala^F de control^M
 Steuerzentrale^F
 sala^F di controllo^M

tuyauterie^F de sortie^F de la vapeur^F des séparateurs^M
 steam release pipes
 tubería^F de escape^M del vapor^M
 Abdampfleitungen^F
 tubazioni^F di scarico^M del vapore^M

tuyauterie^F de vapeur^F primaire
 main steam pipes
 tubería^F principal del vapor^M
 Hauptdampfleitungen^F
 tubazioni^F del vapore^M primario

collecteur^M de vapeur^F primaire
 main steam header
 colector^M principal de vapor^M
 Hauptdampfverteiler^M
 collettore^M del vapore^M primario

entrée^F de l'eau^F de refroidissement^M du condenseur^M
 condenser cooling water inlet
 entrada^F de agua^F de refrigeración^F del condensador^M
 Kondensorkühlwassereinfluss^M
 ingresso^M dell'acqua^F di raffreddamento^M del condensatore^M

sortie^F du reflux^M du condenseur^M
 condenser backwash outlet
 salida^F de la contracorriente^F
 Kondensatauslass^M
 uscita^F del riflusso^M del condensatore^M

entrée^F du reflux^M du condenseur^M
 condenser backwash inlet
 entrada^F de la contracorriente^F
 Kondensateinfluss^M
 ingresso^M del riflusso^M del condensatore^M

sortie^F de l'eau^F de refroidissement^M du condenseur^M
 condenser cooling water outlet
 salida^F de agua^F de refrigeración^F del condensador^M
 Kondensorkühlwasserauslass^M
 uscita^F dell'acqua^F di raffreddamento^M del condensatore^M

réacteur^M au gaz^M carbonique

carbon dioxide reactor | reactor^M de dióxido^M de carbono^M | Kohlendioxidreaktor^M | reattore^M ad anidride^F carbonica

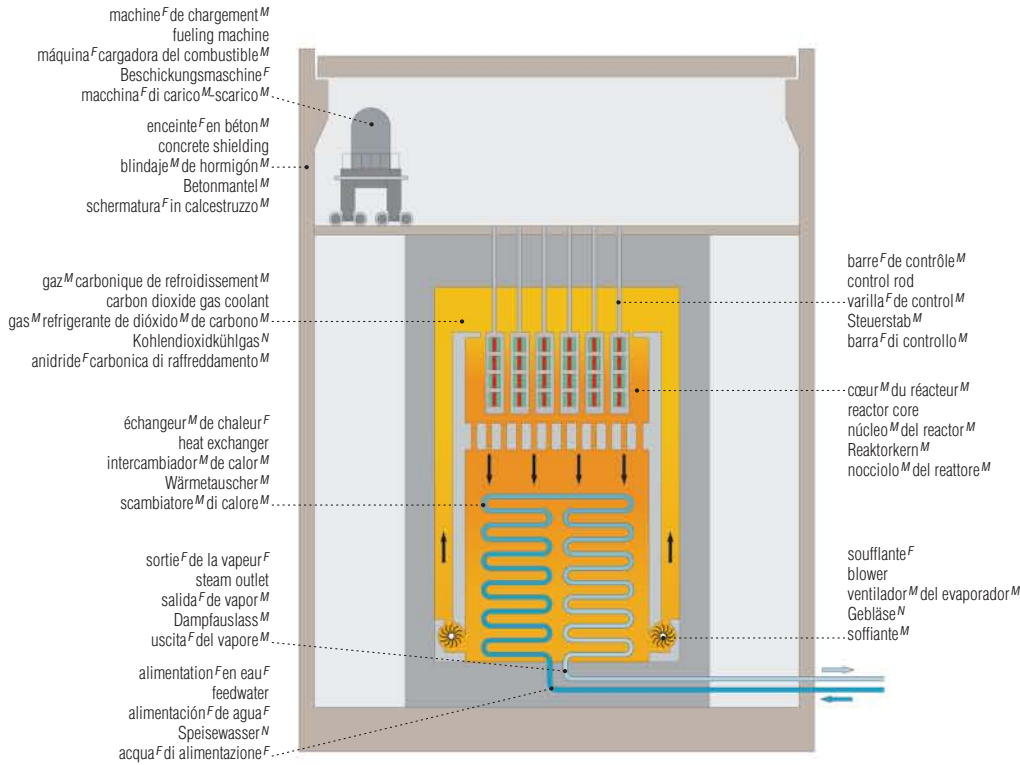

combustible^M: uranium^M naturel
 fuel: natural uranium
 combustible^M: uranio^M natural
 Brennstoff^M: Natururan^N
 combustibile^M: uranio^M naturale

modérateur^M: graphite^M
 moderator: graphite
 moderador^M: grafito^M
 Moderator^M: Graphit^M
 moderatore^M: grafite^F

caloporteur^M: gaz^M carbonique
 coolant: carbon dioxide
 refrigerante^M: dióxido^M de carbono^M
 Kühlmittel^M: Kohlendioxid^N
 fluido^M termovettore: anidride^F carbonica

réacteur^M à eau^F lourde

heavy-water reactor | reactor^M de agua^F pesada | Schwerwasserreaktor^M | reattore^M ad acqua^F pesante

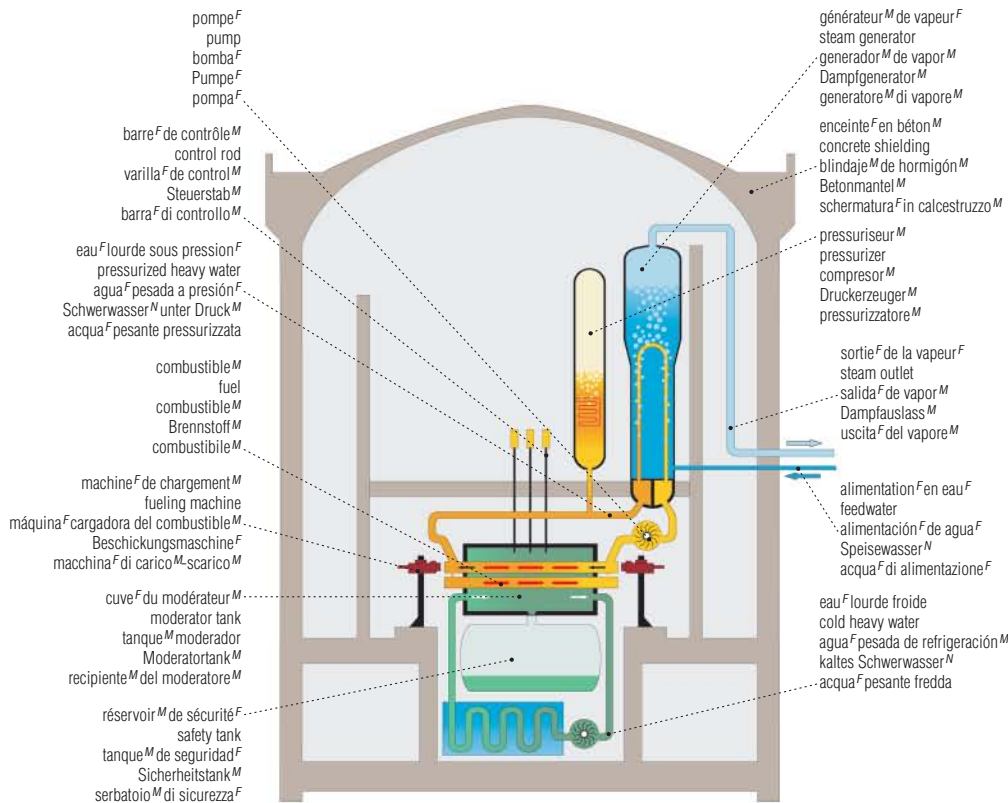

combustible^M: uranium^M naturel
 fuel: natural uranium
 combustible^M: uranio^M natural
 Brennstoff^M: Natururan^N
 combustibile^M: uranio^M naturale

modérateur^M: eau^F lourde
 moderator: heavy water
 moderador^M: agua^F pesada
 Moderator^M: schweres Wasser^N
 moderatore^M: acqua^F pesante

caloporteur^M: eau^F lourde sous pression^F
 coolant: pressurized heavy water
 refrigerante^M: agua^F pesada pressurizada
 Kühlmittel^M: Schwerwasser^N unter Druck^M
 fluido^M termovettore: acqua^F pesante pressurizzata

réacteur^M à eau^F sous pression^F

pressurized-water reactor | reactor^M de agua^F a presión^F | Druckwasserreaktor^M | reattore^M ad acqua^F pressurizzata



combustible^M: uranium^M enrichi
 fuel: enriched uranium
 combustible^M: uranio^M enriquecido
 Brennstoff^M: angereichertes Uran^N
 combustibile^M: uranio^M arricchito

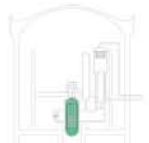

modérateur^M: eau^F naturelle
 moderator: natural water
 moderador^M: agua^F natural
 Moderator^M: leichtes Wasser^N
 moderatore^M: acqua^F naturale



caloporteur^M: eau^F sous pression^F
 coolant: pressurized water
 refrigerante^M: agua^F presurizada
 Kühlmittel^M: Druckwasser^N
 fluido^M termovettore: acqua^F pressurizzata

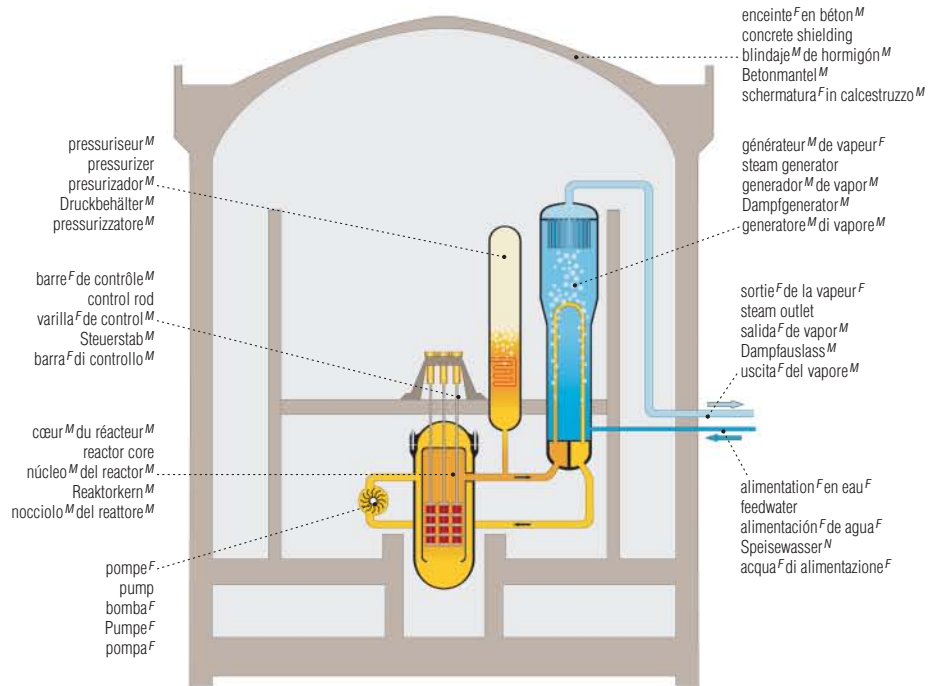

réacteur^M à eau^F bouillante

boiling-water reactor | reactor^M de agua^F hirviente | Siedewasserreaktor^M | reattore^M ad acqua^F bollente



combustible^M: uranium^M enrichi
 fuel: enriched uranium
 combustible^M: uranio^M enriquecido
 Brennstoff^M: angereichertes Uran^N
 combustibile^M: uranio^M arricchito

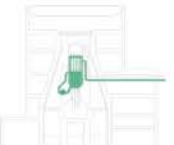

modérateur^M: eau^F naturelle
 moderator: natural water
 moderador^M: agua^F natural
 Moderator^M: leichtes Wasser^N
 moderatore^M: acqua^F naturale



caloporteur^M: eau^F bouillante
 coolant: boiling water
 refrigerante^M: agua^F hirviente
 Kühlmittel^M: Siedewasser^N
 fluido^M termovettore: acqua^F bollente

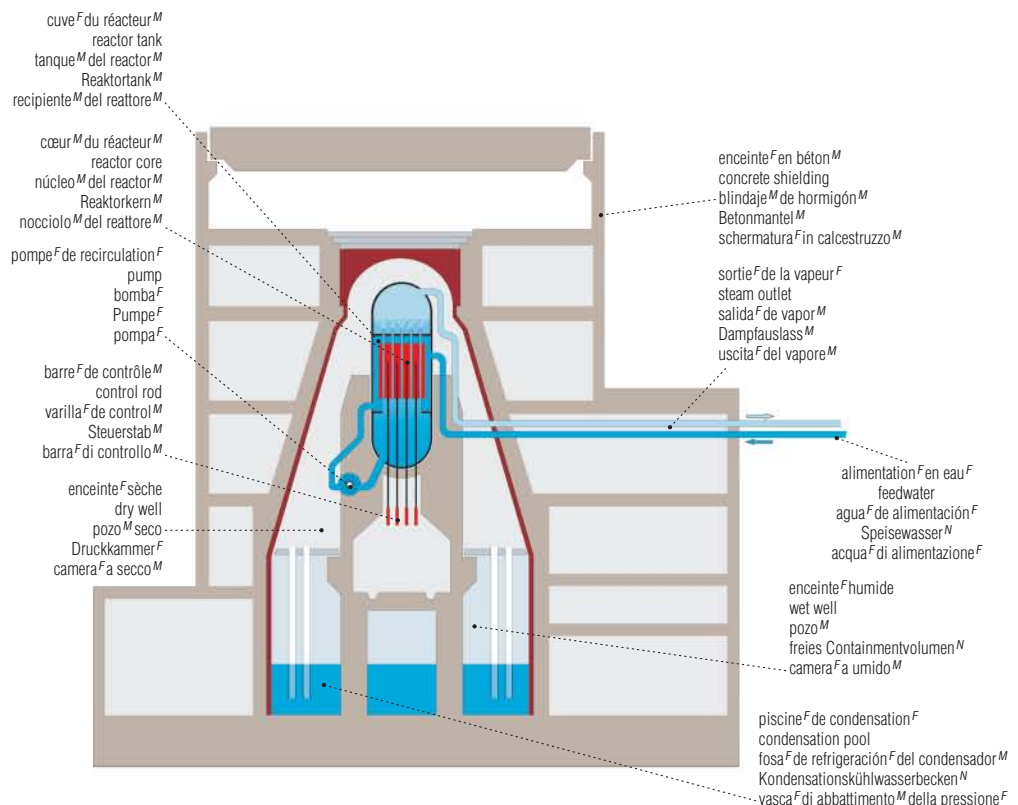

photopile^F

solar cell | célula^Fsolar | Solarzelle^F | cella^Fsolare

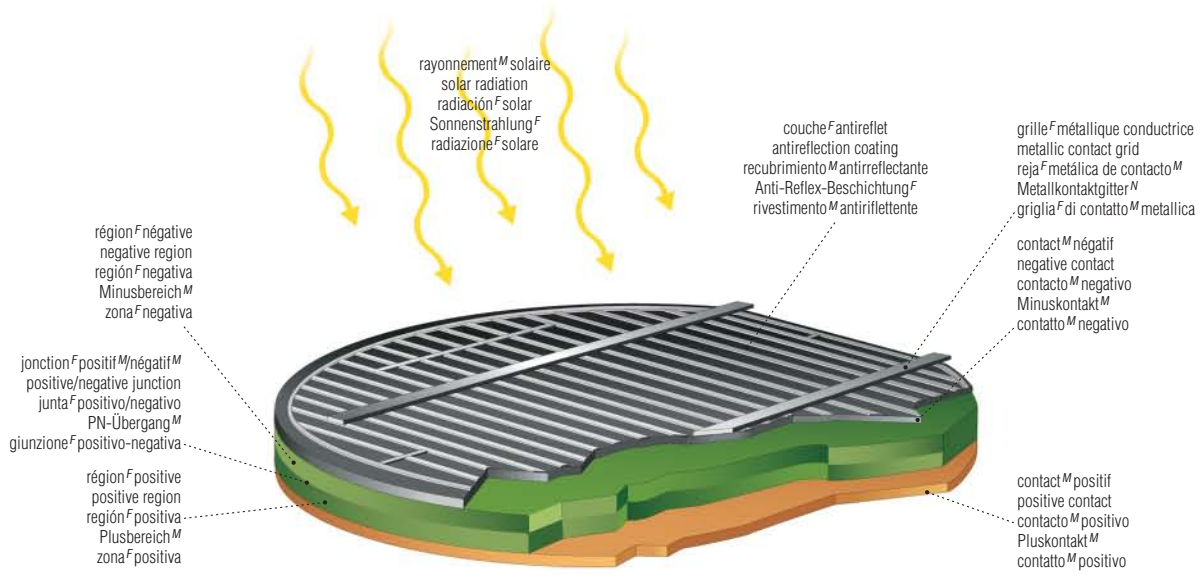

capteur^M solaire plan

flat-plate solar collector | colector^M solar plano | Flachkollektor^M | collettore^M solare piatto

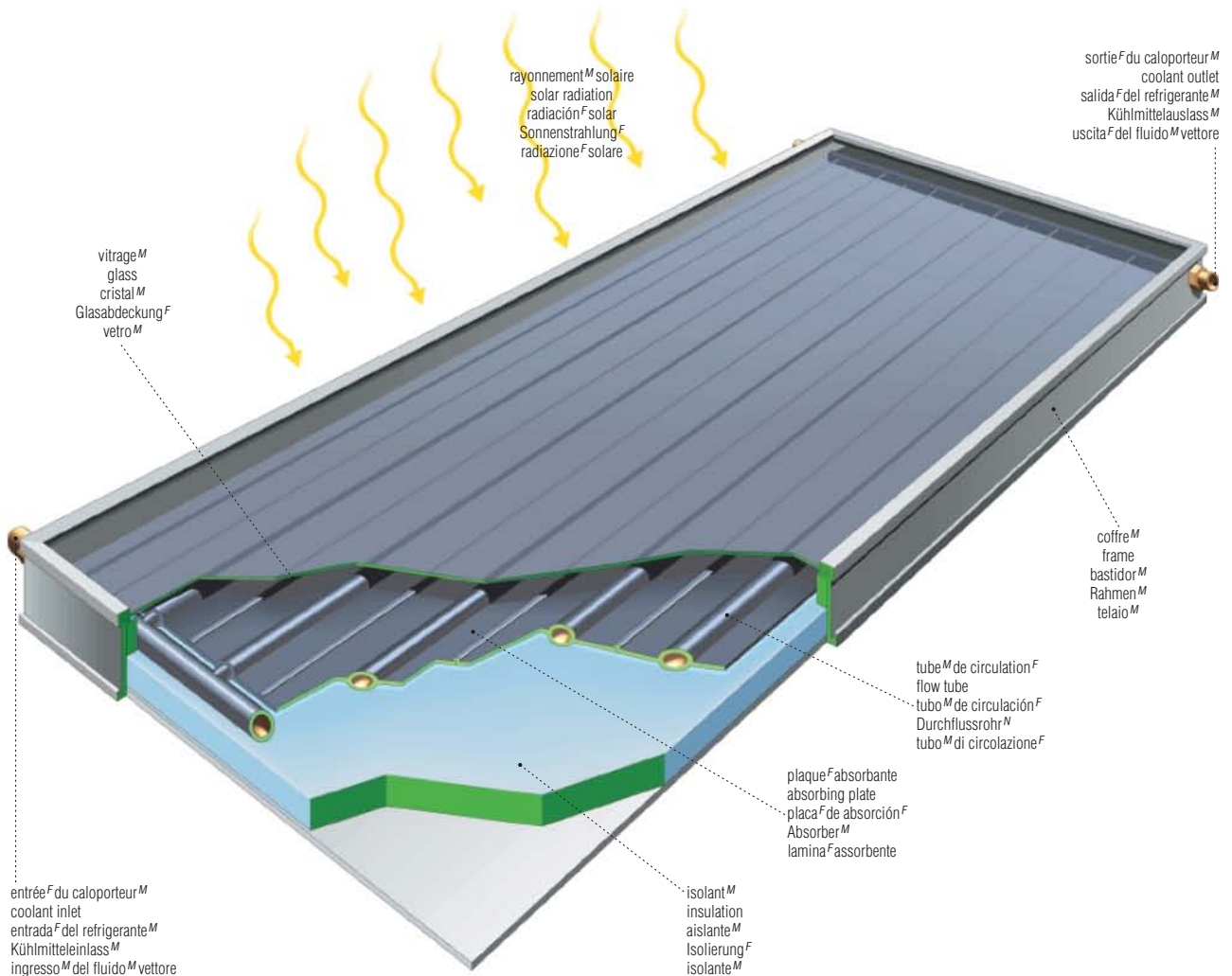

circuit^M de photopiles^F

solar-cell system | sistema^M de células^F solares | Solarzellensystem^N | sistema^M a celle^F solari

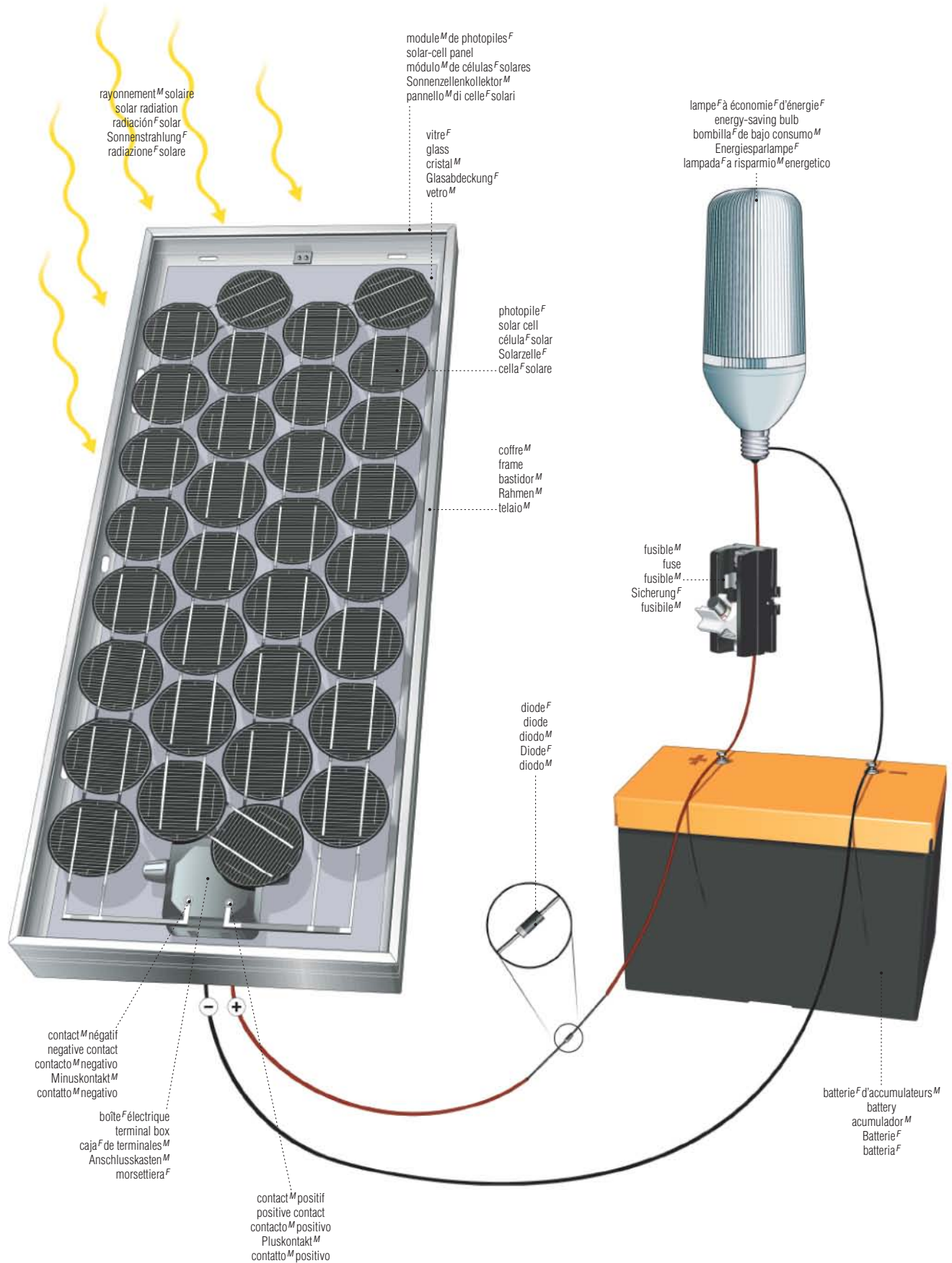

four^M solaire

solar furnace | horno^M solar | Sonnenofen^M | forno^M solare

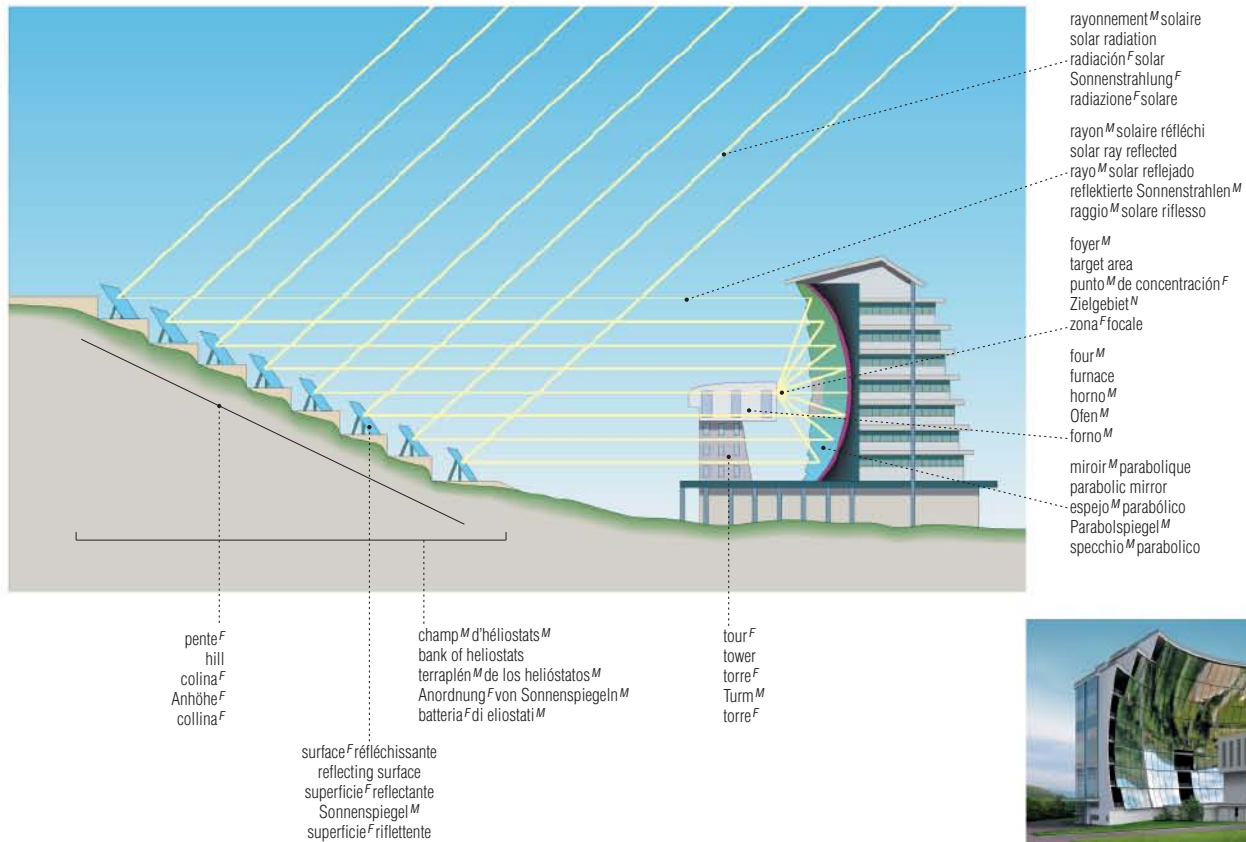

production^F d'électricité^F par énergie^F solaire

production of electricity from solar energy | producción^F de electricidad^F por energía^F solar | Elektrizitätserzeugung^F aus Sonnenenergie^F | produzione^F di elettricità^F da energia^F solare

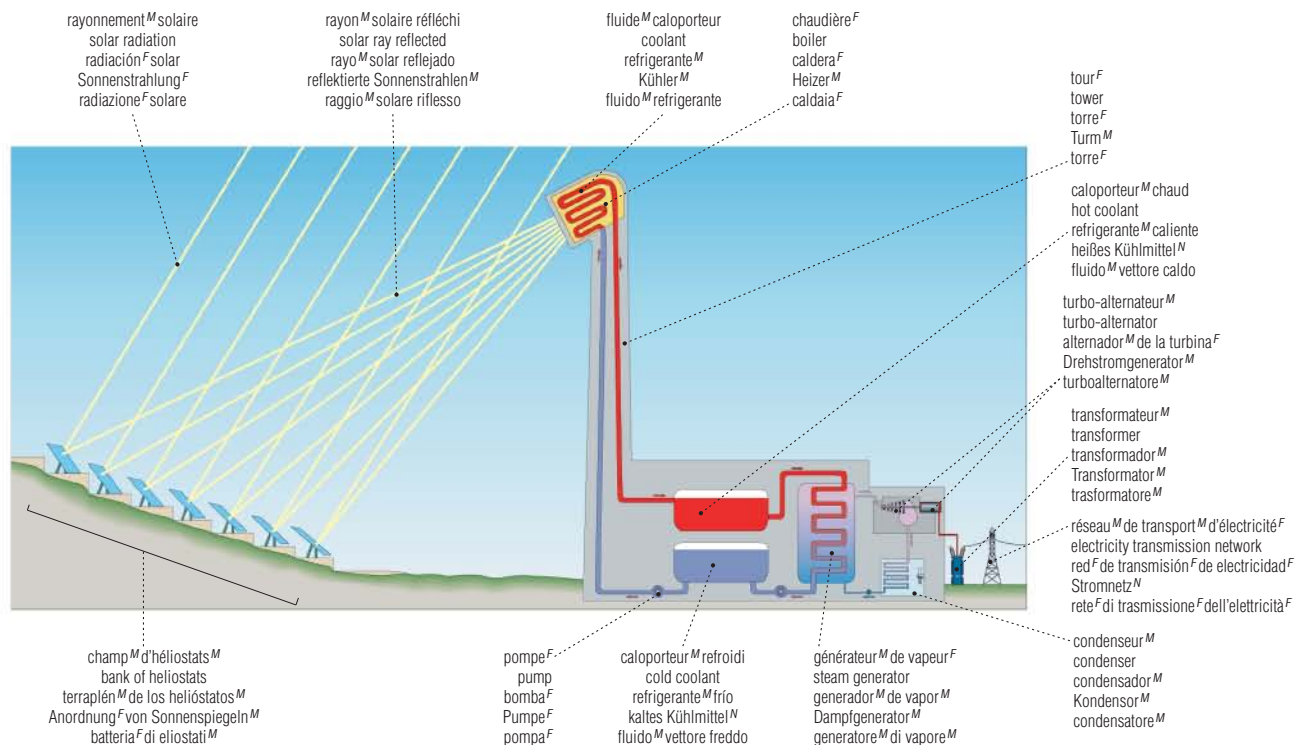

ENERGIES

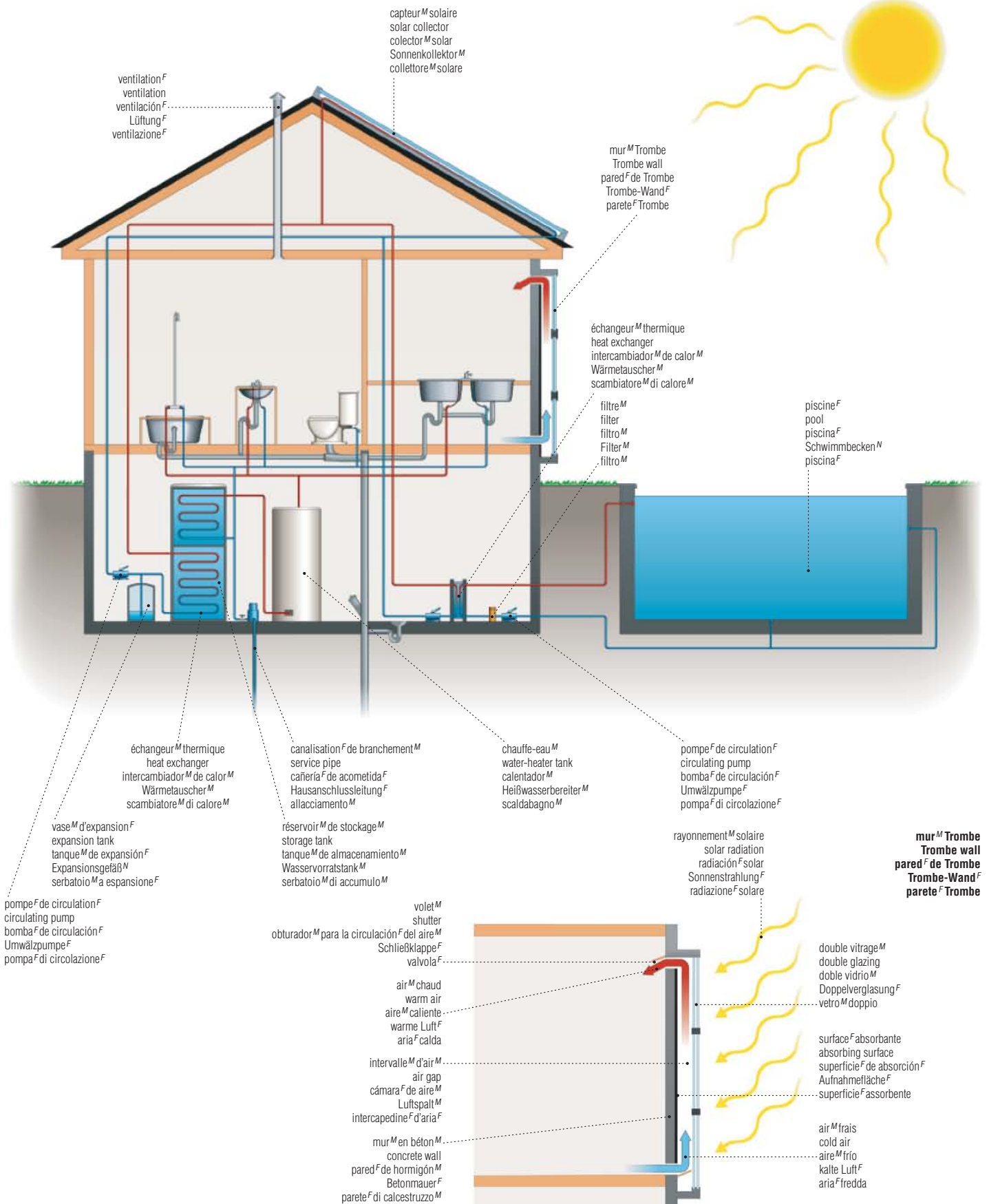

moulin^M à vent^M

windmill | molino^M de viento^M | Windmühle^F | mulino^M a vento^M

moulin^M tour^F
tower mill
molino^M de torre^F
Turmwindmühle^F
mulino^M a torre^F

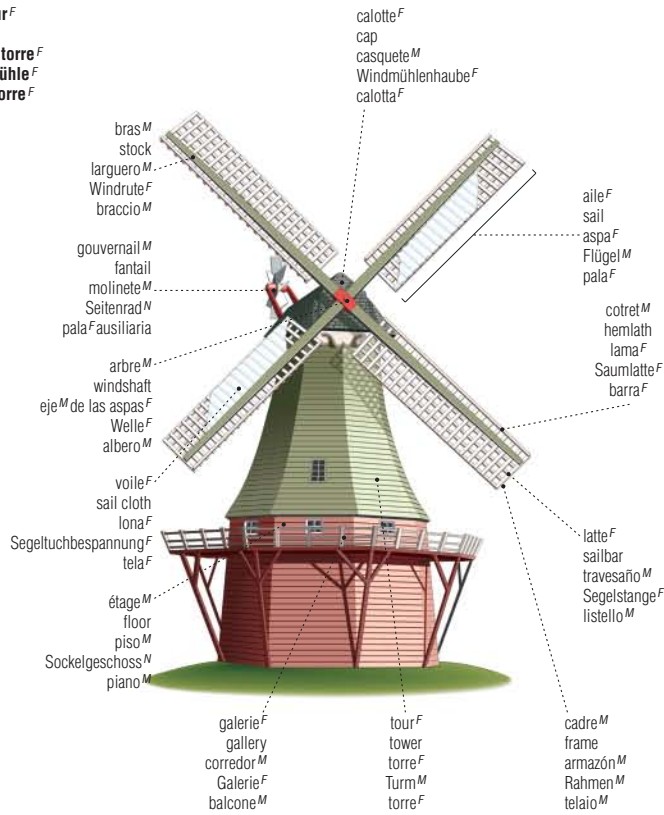

moulin^M pivot^M
post mill
molino^M de plataforma^F giratoria
Bockmühle^F
mulino^M a pilastro^M

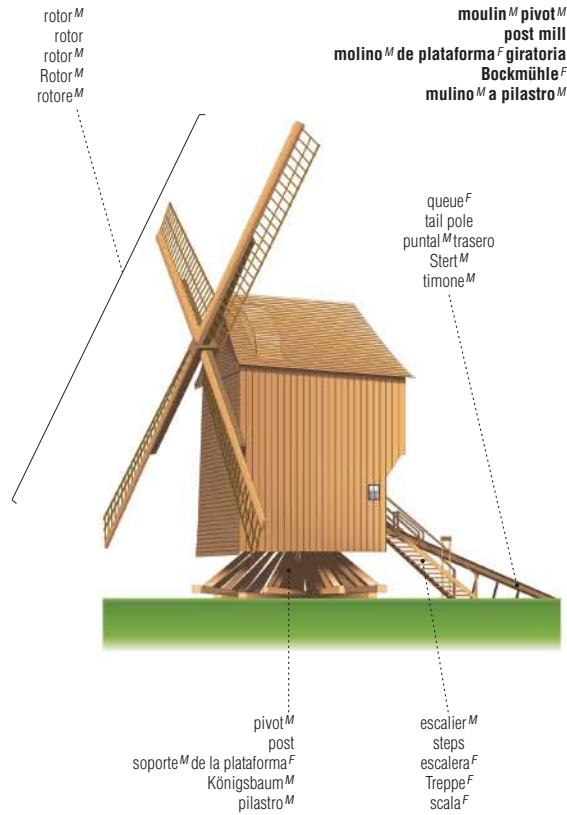

éoliennes^F et production^F d'électricité^F

wind turbines and electricity production | turbinas^F de viento^M y producción^F eléctrica | Windkraftwerke^N und Elektrizitätserzeugung^F | turbine^F eolice e produzione^F di elettricità^F

ENERGIES

éolienne^F à axe^M vertical
vertical-axis wind turbine
turbina^F de viento^M de eje^M vertical
Windkraftwerk mit vertikaler Achse^F
turbina^F ad asse^M verticale

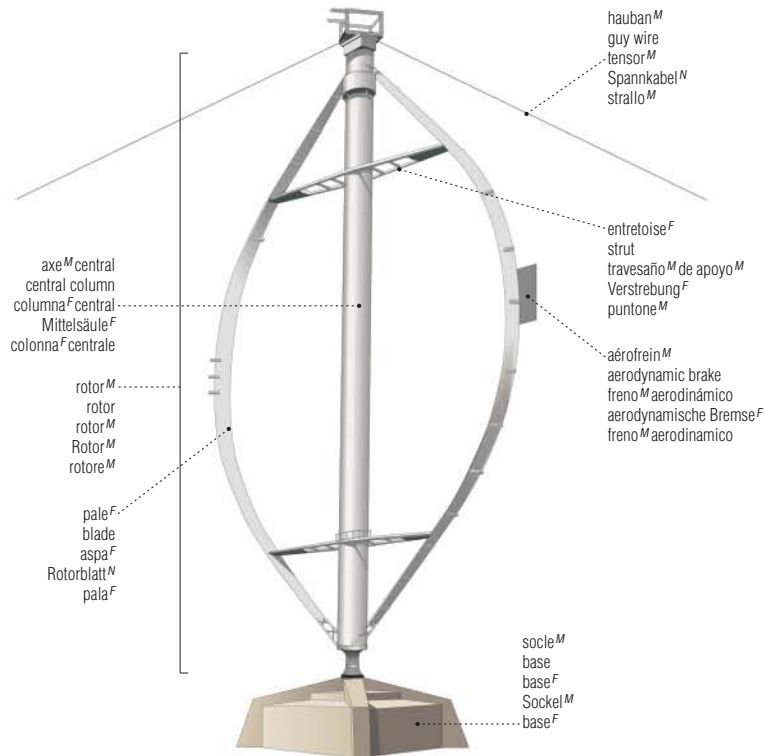

éolienne^F à axe^M horizontal
 horizontal-axis wind turbine
 turbina^F de viento^M de eje^M horizontal
 Windkraftwerk mit horizontaler Achse^F
 turbina^F eolica ad asse^M orizzontale

coupe^F de la nacelle^F
 nacelle cross-section
 sección^F transversal de la góndola^F
 Rotorgondel^F im Querschnitt^M
 sezione^F trasversale di una navicella^F

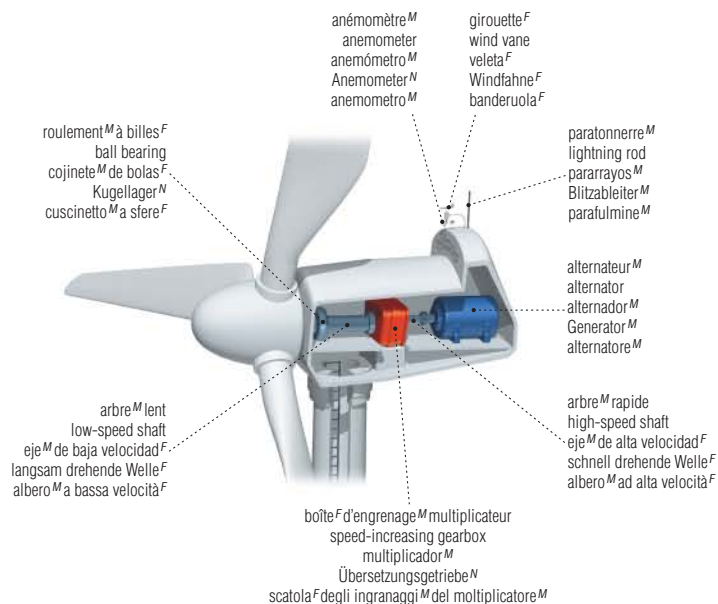
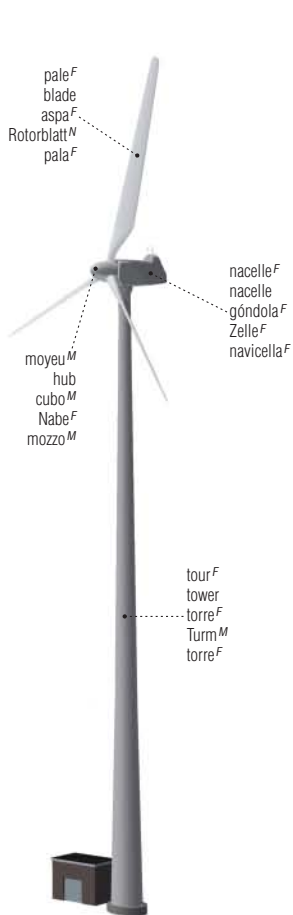

production^F d'électricité^F par énergie^F éolienne
 production of electricity from wind energy
 producción^F de electricidad^F por energía^F eólica
 Elektrizitätserzeugung^F aus Windenergie^F
 produzione^F di elettricità^F da energia^F eolica

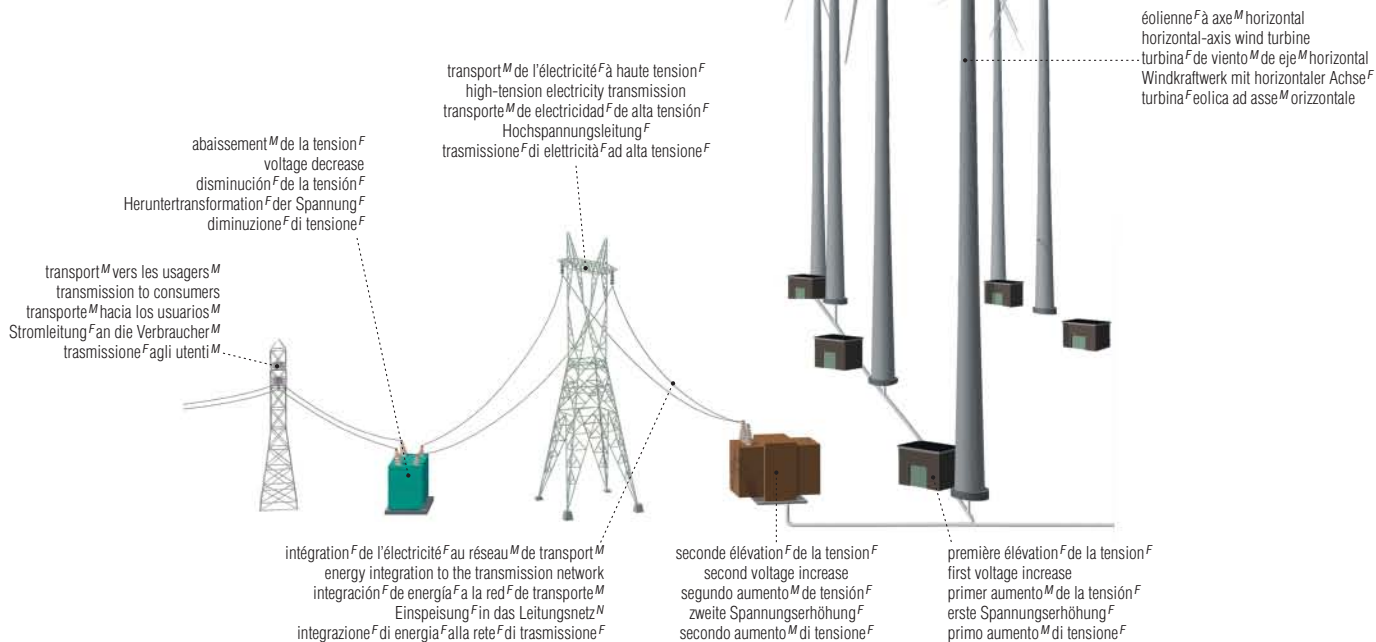

21 Sc	22 Ti	23 V	24 Cr	25 Mn	26 Fe	27 Co	28 Ni
39 Y	40 Zr	41 Nb	42 Mo	43 Tc	44 Ru	45 Rh	46 Pd
57 La	72 Hf	73 Ta	74 W	75 Re	76 Os	77 Ir	78 Pt



680

Chimie

- 680 matière
- 682 éléments chimiques
- 684 symboles de chimie
- 685 matériel de laboratoire

686

Physique : mécanique

- 686 système à deux poulies
- 686 engrenages
- 686 levier

687

Physique : électricité et magnétisme

- 687 magnétisme
- 687 circuit électrique en parallèle
- 688 générateurs
- 689 piles sèches
- 689 électronique

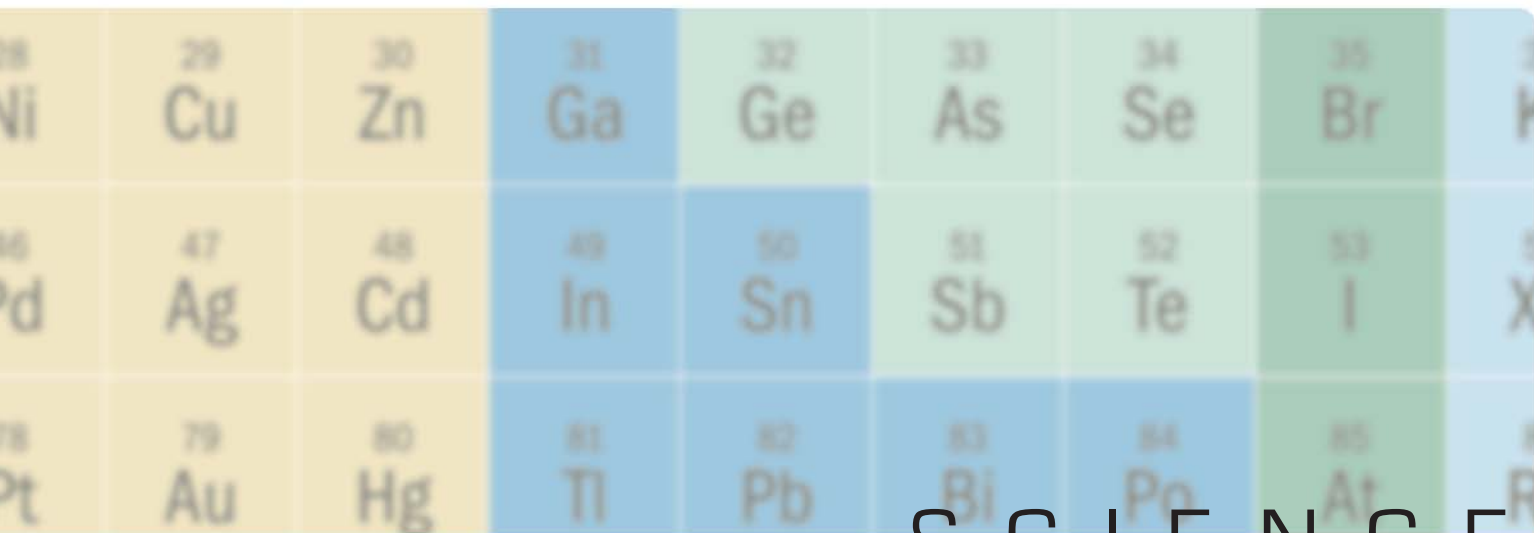

S C I E N C E

SCIENCE | CIENCIA | WISSENSCHAFT | SCIENZA

690

Physique : optique

- 690 spectre électromagnétique
- 690 synthèse des couleurs
- 690 onde
- 691 lentilles
- 691 vision
- 692 lunette de visée
- 692 jumelles à prismes
- 692 laser à rubis pulsé
- 693 loupe et microscopes

695

Appareils de mesure

- 695 mesure de la température
- 696 mesure du temps
- 698 mesure de la masse
- 700 mesure de la longueur
- 700 mesure de la distance
- 700 mesure de l'épaisseur
- 701 mesure des angles

702

Symboles scientifiques usuels

- 702 biologie
- 702 système international d'unités
- 703 mathématiques
- 704 géométrie
- 704 formes géométriques

matière^F

matter | materia^F | Materie^F | materia^F

atome^M
atom
átomo^M
Atom^N
atomo^M

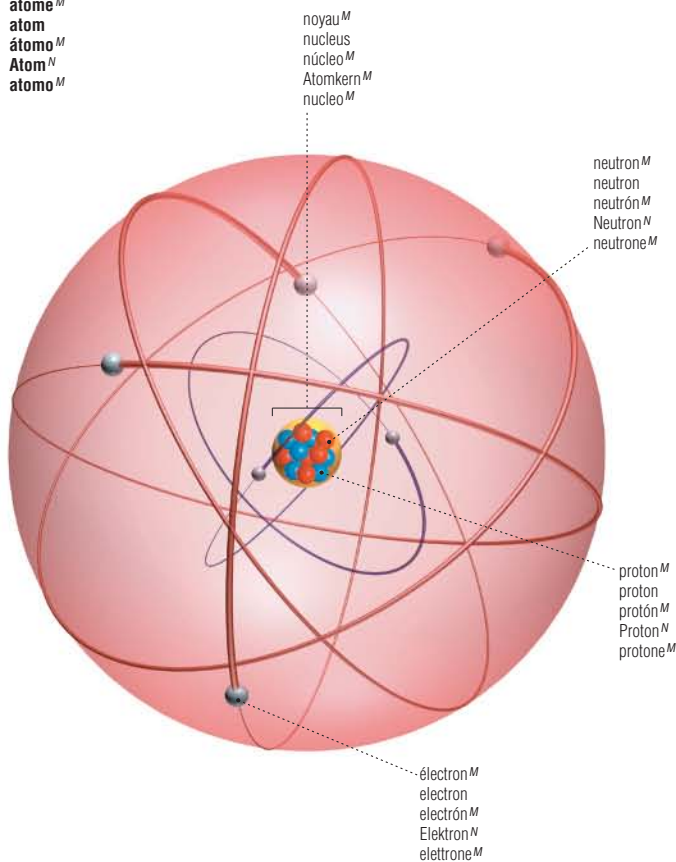

quark^M d
d quark
quark^M d
Down-Quark^N
quark^M d

quark^M u
u quark
quark^M u
Up-Quark^N
quark^M u

neutron^M
neutron
neutrón^M
Neutron^N
neutrone^M

proton^M
proton
protón^M
Proton^N
protone^M

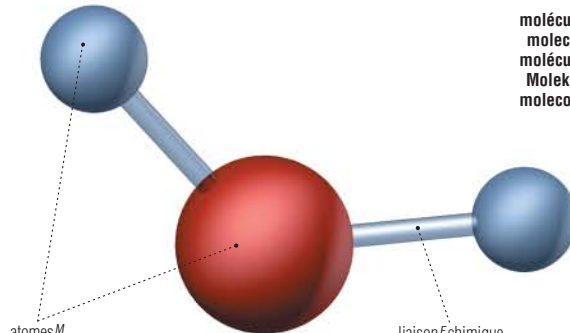

molécule^F
molecule
molécula^F
Molekül^N
molecola^F

états^M de la matière^F
states of matter
estados^M de la materia^F
Aggregatzustände^M
stati^M della materia^F

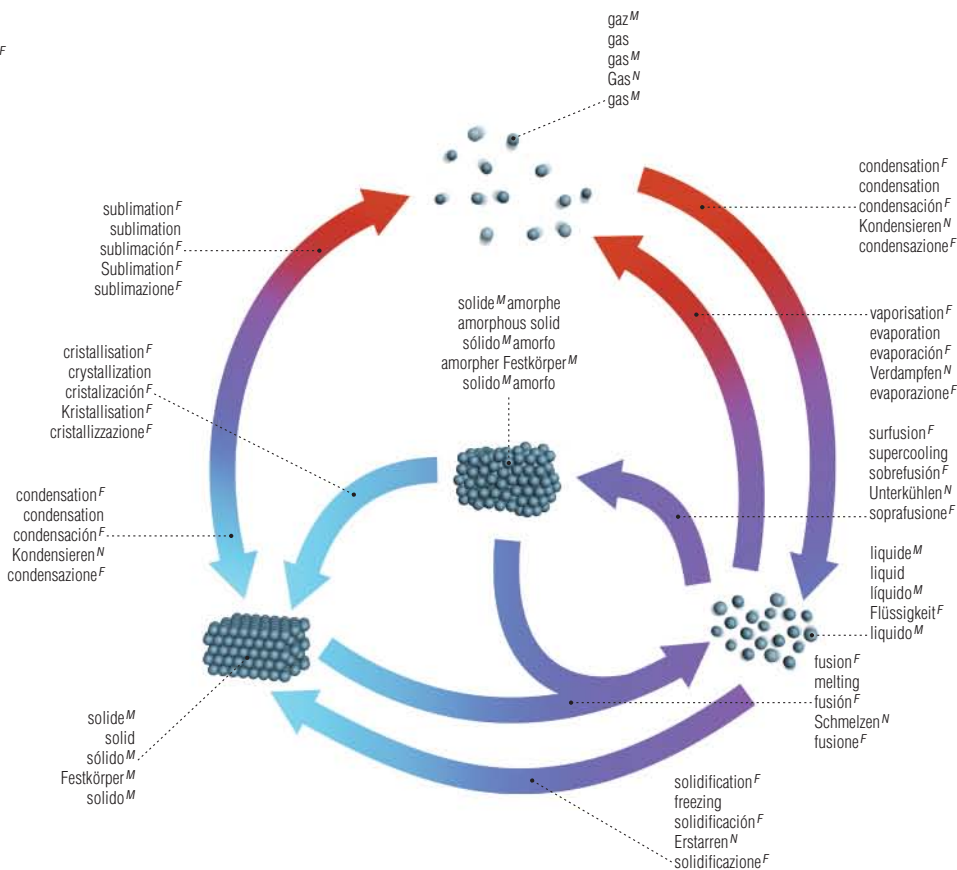

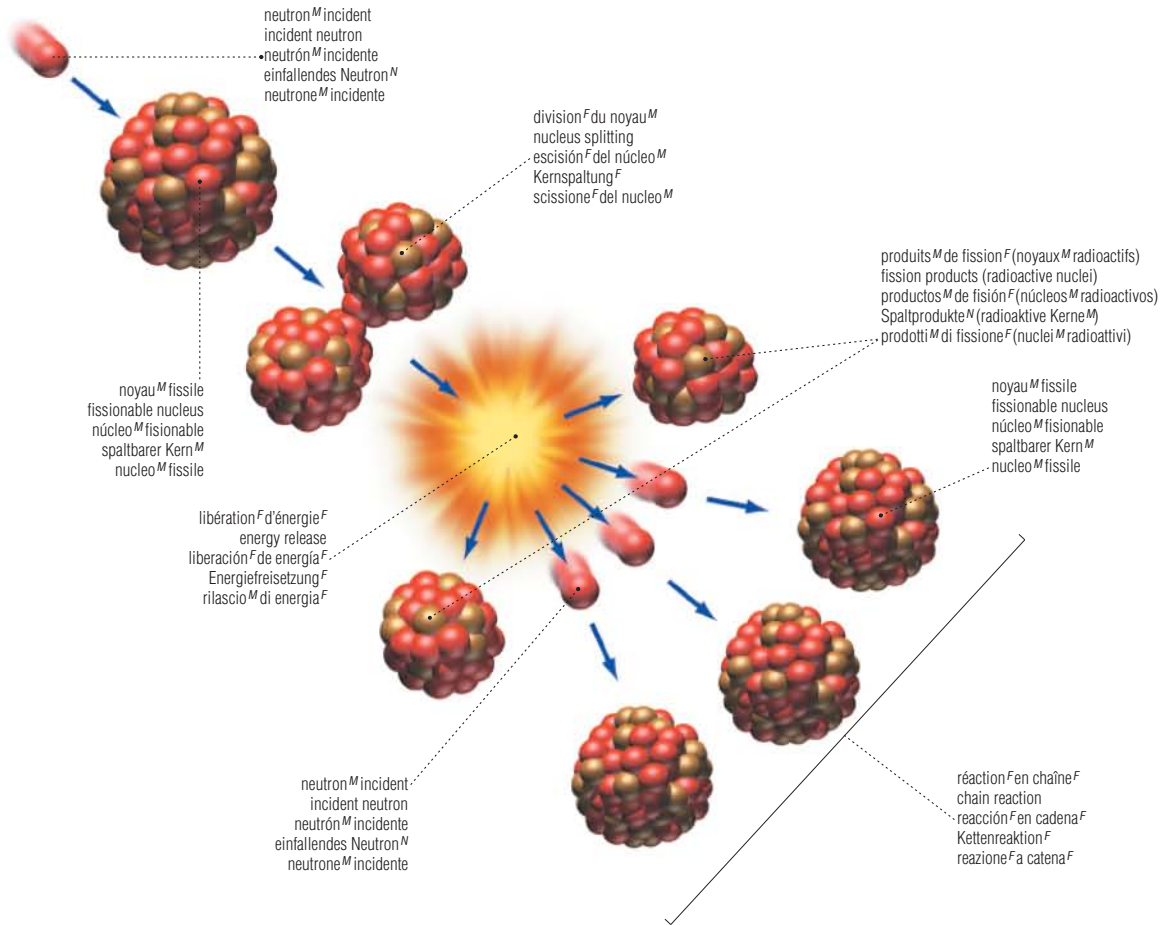

fission^F nucléaire
nuclear fission
fisión^F nuclear
Kernspaltung^F
fissione^F nucleare

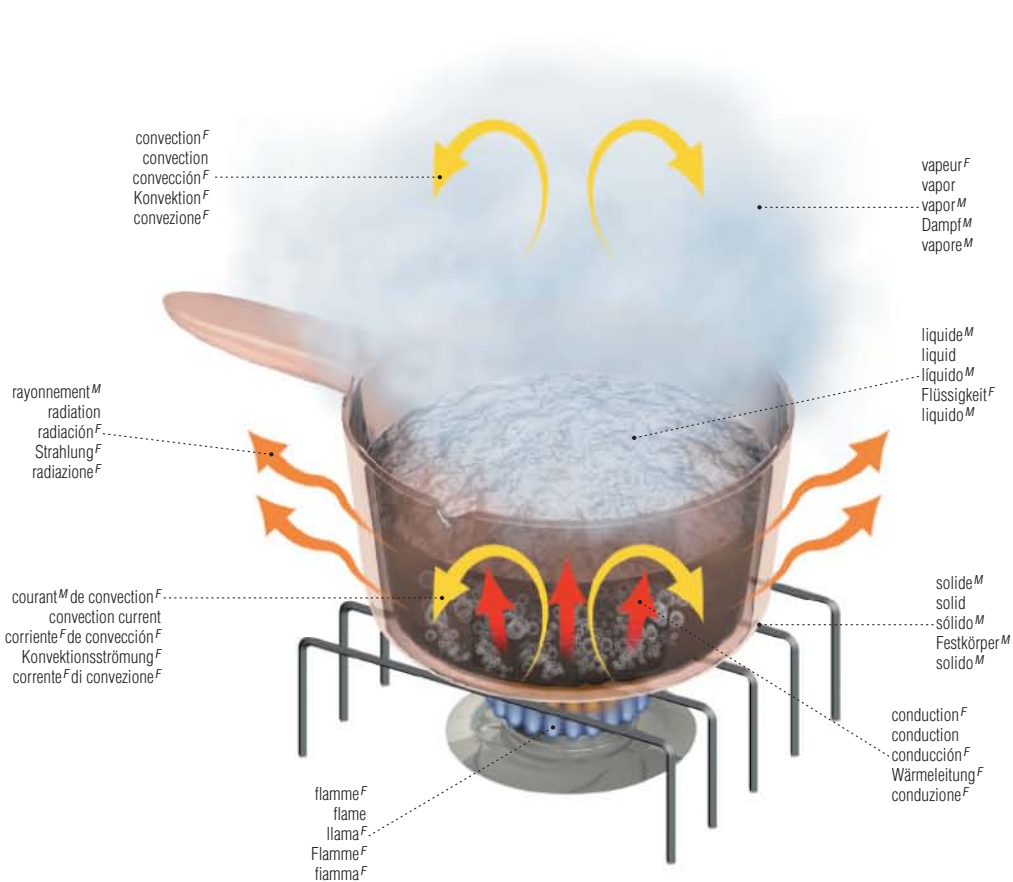

transfert^M de la chaleur^F
heat transfer
transmisión^F de calor^M
Wärmeübertragung^F
trasterimento^M di calore^M

éléments^M chimiques

chemical elements | elementos^M químicos | chemische Elemente^N | elementi^M chimici

tableau^M périodique des éléments^M
table of elements
tabla^F periódica de los elementos^M
Periodensystem^N
tavola^F periodica degli elementi^M

numéro^M atomique
atomic number
número^M atómico
Ordnungszahl^F
numero^M atomico

symbole^M
symbol
símbolo^M
Symbol^N
simbolo^M

1
H
hydrogène^M
hydrogen
hidrógeno^M
Wasserstoff^M
idrogeno^M

métaux^M alcalins
alkali metals
metales^M alcalinos
Alkalimetalle^N
metalli^M alcalini

3
Li
lithium^M
lithium
litio^M
Lithium^N
litio^M

11
Na
sodium^M
sodium
sodio^M
Natrium^N
sodio^M

19
K
potassium^M
potassium
potasio^M
Kalium^N
potasio^M

37
Rb
rubidium^M
rubidium
rubidio^M
Rubidium^N
rubidio^M

55
Cs
césium^M
cesium
cesio^M
Cäsium^N
cesio^M

87
Fr
francium^M
francium
francio^M
Francium^N
francio^M

métaux^M alcalino-terreux
alkaline earth metals
metales^M alcalinotérreos
Erdalkalimetalle^N
metalli^M alcalino-terrosi

4
Be
béryllium^M
beryllium
berilio^M
Beryllium^N
berillio^M

12
Mg
magnésium^M
magnesium
magnesio^M
Magnesio^N
magnesio^M

20
Ca
calcium^M
calcium
calcio^M
Kalzium^N
calcio^M

38
Sr
strontium^M
strontium
estroncio^M
Strontium^N
stronzio^M

56
Ba
baryum^M
barium
bario^M
Barium^N
bario^M

88
Ra
radium^M
radium
radio^M
Radium^N
radio^M

semi-métaux^M (métalloïdes^M)
semi-metals (metalloids)
semimetales^M (metaloides^M)
Halbmetalle^N (Metalloide^N)
semimetalli^M (metalloidi^M)

5
B
bore^M
boron
boro^M
Bor^N
boro^M

14
Si
silicium^M
silicon
silicio^M
Silizium^N
silicio^M

32
Ge
germanium^M
germanium
germanio^M
Germanium^N
germanio^M

33
As
arsenic^M
arsenic
arsénico^M
Arsen^N
arsenico^M

34
Se
sélénium^M
selenium
selenio^M
Selen^N
selenio^M

51
Sb
antimoine^M
antimony
antimonio^M
Antimon^N
antimonio^M

52
Te
tellure^M
tellurium
telurio^M
Tellur^N
tellurio^M

autres métaux^M
other metals
otros metales^M
andere Metalle^N
altri metalli^M

13
Al
aluminium^M
aluminum
aluminio^M
Aluminium^N
alluminio^M

31
Ga
gallium^M
gallium
galio^M
Gallium^N
galio^M

49
In
indium^M
indium
indio^M
Indium^N
indio^M

50
Sn
étain^M
tin
estaño^M
Zinn^N
stagno^M

81
Tl
thallium^M
thallium
talio^M
Thallium^N
tallio^M

82
Pb
plomb^M
lead
plomo^M
Blei^N
piombo^M

83
Bi
bismuth^M
bismuth
bismuto^M
Wismut^N
bismuto^M

84
Po
polonium^M
polonium
polonio^M
Polonium^N
polonio^M

métaux^M de transition^F
transition metals
metales^M de transición^F
Übergangsmetalle^N
metalli^M di transizione^F

21
Sc
scandium^M
scandium
escandio^M
Scandium^N
scandio^M

22
Ti
titane^M
titanium
titanio^M
Titan^N
titanio^M

23
V
vanadium^M
vanadium
vanadio^M
Vanadium^N
vanadio^M

24
Cr
chrome^M
chromium
cromo^M
Chrom^N
cromo^M

25
Mn
manganèse^M
manganese
manganeso^M
Mangan^N
manganese^M

26
Fe
fer^M
iron
hierro^M
Eisen^N
ferro^M

27
Co
cobalt^M
cobalt
cobalto^M
Kobalt^N
cobalto^M

28
Ni
nickel^M
nickel
níquel^M
Nickel^N
niche^M

29
Cu
cuivre^M
copper
cobre^M
Kupfer^N
rame^M

30
Zn
zinc^M
zinc
cinc^M
Zink^N
zinco^M

39
Y
yttrium^M
yttrium
itrio^M
Yttrium^N
itrio^M

40
Zr
zirconium^M
zirconium
zirconio^M
Zirkonium^N
zirconio^M

41
Nb
niobium^M
niobium
niobio^M
Niob^N
niobio^M

42
Mo
molybdène^M
molybdenum
molibdeno^M
Molybdän^N
molibdeno^M

43
Tc
technétium^M
technetium
tecnecio^M
Technetium^N
tecnecio^M

44
Ru
ruthénium^M
ruthenium
rutenio^M
Ruthenium^N
rutenio^M

45
Rh
rhodium^M
rhodium
rodio^M
Rhodium^N
rodio^M

46
Pd
palladium^M
palladium
paladio^M
Palladium^N
palladio^M

47
Ag
argent^M
silver
plata^F
Silber^N
argento^M

48
Cd
cadmium^M
cadmium
cadmio^M
Cadmium^N
cadmio^M

72
Hf
hafnium^M
hafnium
hafnio^M
Hafnium^N
afnio^M

73
Ta
tantale^M
tantalum
tántalo^M
Tantal^N
tantalio^M

74
W
tungstène^M
tungsten
tungsteno^M
Wolfram^N
tungsteno^M

75
Re
rhénium^M
rhenium
renio^M
Rhenium^N
renio^M

76
Os
osmium^M
osmium
osmio^M
Osmium^N
osmio^M

77
Ir
iridium^M
iridium
iridio^M
Iridium^N
iridio^M

78
Pt
platine^M
platinum
platino^M
Platin^N
platino^M

79
Au
or^M
gold
oro^M
Gold^N
oro^M

80
Hg
mercure^M
mercury
mercurio^M
Quecksilber^N
mercurio^M

104
Rf
rutherfordium^M
rutherfordio^M
Rutherfordium^N
rutherfordio^M

105
Db
dubnium^M
dubnium
dubnio^M
Dubnium^N
dubnio^M

106
Sg
seaborgium^M
seaborgium
seaborgio^M
Seaborgium^N
seaborgio^M

107
Bh
bohrium^M
bohrium
bohrio^M
Bohrium^N
bohrio^M

108
Hs
hassium^M
hassium
hassio^M
Hassium^N
hassio^M

109
Mt
meitnérium^M
meitnerium
meitnerio^M
Meitnerium^N
meitnerio^M

110
Ds
darmstadtium^M
darmstadtium
darmstadtio^M
Darmstadtium^N
darmstadtio^M

111
Rg
roentgenium^M
roentgenium
roentgenio^M
Röntgenium^N
roentgenio^M

112
Uub
ununbium^M
ununbium
ununbio^M
Ununbium^N
ununbio^M

non-métaux^M
non-metals
no metales^M
Nichtmetalle^N
non metalli^M

6
C
carbone^M
carbon
carbón^M
Kohlenstoff^M
carbonio^M

7
N
azote^M
nitrogen
nitrógeno^M
Stickstoff^M
azoto^M

8
O
oxygène^M
oxygen
oxígeno^M
Sauerstoff^M
ossigeno^M

9
F
fluor^M
fluorine
flúor^M
Fluor^N
fluoro^M

15
P
phosphore^M
phosphorus
fósforo^M
Phosphor^M
fosforo^M

16
S
soufre^M
sulfur
azufre^M
Schwefel^M
zolfo^M

17
Cl
chlore^M
chlorine
cloro^M
Chlor^N
cloro^M

35
Br
brome^M
bromine
bromo^M
Brom^N
bromo^M

53
I
iode^M
iodine
yodo^M
Jod^N
iodio^M

85
At
astate^M
astatine
ástato^M
Astat^N
astato^M

éléments^M chimiques

gaz^M rares
noble gases
gases^M nobles
Edelgase^N
gas^M nobili

2
He
hélium^M
helium
helio^M
Helium^N
elio^M

10
Ne
néon^M
neon
neón^M
Neon^N
neo^M

18
Ar
argon^M
argon
argón^M
Argon^N
argo^M

36
Kr
krypton^M
krypton
criptón^M
Krypton^N
cripto^M

lanthanides^M (terres^F rares)
lanthanides (rare earth)
lantánidos^M (tierras^F raras)
Lanthanoide^N (Seltenerdmetalle^N)
lantaniidi^M (terre^F rare)

57
La
lanthane^M
lanthanum
lantano^M
Lanthan^N
lantanio^M

61
Pm
prométhium^M
promethium
promecio^M
Promethium^N
promezio^M

65
Tb
terbium^M
terbium
terbio^M
Terbium^N
terbio^M

69
Tm
thulium^M
thulium
tulio^M
Thulium^N
tulio^M

58
Ce
cérium^M
cerium
cerio^M
Cer^N
cerio^M

62
Sm
samarium^M
samarium
samario^M
Samarium^N
samario^M

66
Dy
dysprosium^M
dysprosium
disproso^M
Dysprosium^N
disproso^M

70
Yb
ytterbium^M
ytterbium
iterbio^M
Ytterbium^N
itterbio^M

59
Pr
praséodyme^M
praseodymium
praseodimio^M
Praseodym^N
praseodimio^M

63
Eu
europium^M
europium
europio^M
Europium^N
europio^M

67
Ho
holmium^M
holmium
holmio^M
Holmium^N
olmio^M

71
Lu
lutécium^M
lutetium
lutecio^M
Lutetium^N
lutezio^M

60
Nd
néodyme^M
neodymium
neodimio^M
Neodym^N
neodimio^M

64
Gd
gadolinium^M
gadolinium
gadolinio^M
Gadolinium^N
gadolinio^M

68
Er
erbium^M
erbium
erbio^M
Erbium^N
erbio^M

actinides^M
actinides
actínidos^M (tierras^F raras)
Actinoide^N (Seltenerdmetalle^N)
attinidi^M

89
Ac
actinium^M
actinium
actino^M
Actinium^N
attinio^M

93
Np
neptunium^M
neptunium
neptunio^M
Neptunium^N
nettunio^M

97
Bk
berkélium^M
berkelium
berquelio^M
Berkelium^N
berchelio^M

101
Md
mendélévium^M
mendelevium
mendelevio^M
Mendelevium^N
mendelevio^M

90
Th
thorium^M
thorium
torio^M
Thorium^N
torio^M

94
Pu
plutonium^M
plutonium
plutonio^M
Plutonium^N
plutonio^M

98
Cf
californium^M
californium
californio^M
Californium^N
californio^M

102
No
nobélium^M
nobelium
nobelio^M
Nobelium^N
nobelio^M

91
Pa
protactinium^M
protactinium
protactinio^M
Protactinium^N
protoattinio^M

95
Am
américium^M
americium
americio^M
Americium^N
americio^M

99
Es
einsteinium^M
einsteinium
einstenio^M
Einsteinium^N
einsteinio^M

103
Lr
lawrencium^M
lawrencium
laurencio^M
Lawrencium^N
laurenzio^M

92
U
uranium^M
uranium
uranio^M
Uran^N
uranio^M

96
Cm
curium^M
curium
curio^M
Curium^N
curio^M

100
Fm
fermium^M
fermium
fermio^M
Fermium^N
fermio^M

symboles^M de chimie^F

chemistry symbols | símbolos^M químicos | chemische Symbole^N | simboli^M chimici

—
négatif^M
negative charge
elemento^M negativo
negativ geladen
carica^F negativa

+

positif^M
positive charge
elemento^M positivo
positiv geladen
carica^F positiva

⇌
réaction^F réversible
reversible reaction
reacción^F
reversible Reaktion^F
reazione^F reversibile

→
direction^F d'une réaction^F
reaction direction
dirección^F
Reaktionsrichtung^F
direzione^F della reazione^F

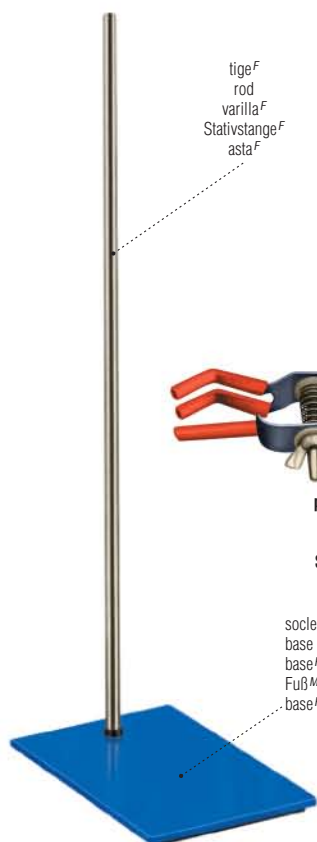

tige^F
rod
varilla^F
Stativstange^F
asta^F

statif^M
stand
soporte^M
Stativ^N
stativo^M



noix^F de serrage^M
holder
nuez^M
Klemmhalter^M
dispositivo^M di serraggio^M



pince^F avec noix^F de serrage^M
clamp/holder
pinzas^F con nuez^F
Stativklemme^F/Klemmhalter^M
pinze^F di serraggio^M

socle^M
base
base^F
Fuß^M
base^F



boîte^F de Pétri
Petri dish
cápsula^F de Petri
Petri-Schale^F
capsula^F di Petri

éprouvette^F graduée
graduated cylinder
probeta^F graduada
Messzylinder^M
cilindro^M graduato

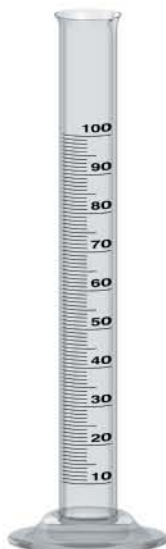

burette^F à robinet^M droit
straight stopcock burette
bureta^F con llave^F a la derecha^F
Bürette^F
buretta^F con rubinetto^M a destra



pipette^F sérologique
serological pipette
pipeta^F
Pipette^F
pipetta^F sierologica



tube^M à essai^M
test tube
tubo^M de ensayo^M
Reagenzglas^N
provetta^F

brûleur^M à gaz^M
gas burner
mechero^M de gas^M
Bunsenbrenner^M
becco^M Bunsen



bouteille^F
bottle
botella^F
Flasche^F
bottiglia^F



pissette^F
wash bottle
frasco^M lavador
Spritzflasche^F
spruzzetta^F



ballon^M à fond^M rond
round-bottom flask
balón^M
Rundkolben^M
pallone^M

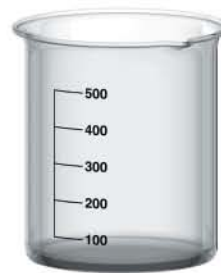

bécher^M
beaker
cubeta^F de precipitación^M
Becherglas^N
becher^M



erlenmeyer^M
Erlenmeyer flask
frasco^M Erlenmeyer
Erlenmeyer-Kolben^M
beuta^F di Erlenmeyer

engrenages^M

gearing systems | sistemas^M de engranajes^F | Zahnradgetriebe^M | sistemi^M di ingranaggio^M



engrenage^M à pignon^M et crémaillère^F
 rack and pinion gear
 engranaje^M de piñón^M y cremallera^F
 Zahnstangengetriebe^N
 ingranaggio^M a pignone^M e cremagliera^F



roue^F dentée
 toothed wheel
 rueda^F dentada
 Zahnrad^N
 ruota^F dentata

engrenage^M cylindrique à denture^F droite
 spur gear
 rueda^F cilíndrica de dientes^M rectos
 Stirnradgetriebe^N
 ingranaggio^M cilindrico a ruote^F dentate



engrenage^M conique
 bevel gear
 engranaje^M cónico
 Kegelradgetriebe^N
 ingranaggio^M conico

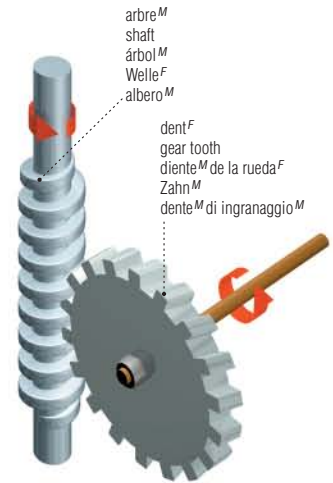

engrenage^M à vis^F sans fin^F
 worm gear
 engranaje^M de tornillo^M sin fin^M
 Schneckengetriebe^N
 ruota^F elicoidale

système^M à deux poulies^F

double pulley system | sistema^F de doble polea^F | einfacher Flaschenzug^M | sistema^M a doppia puleggia^F

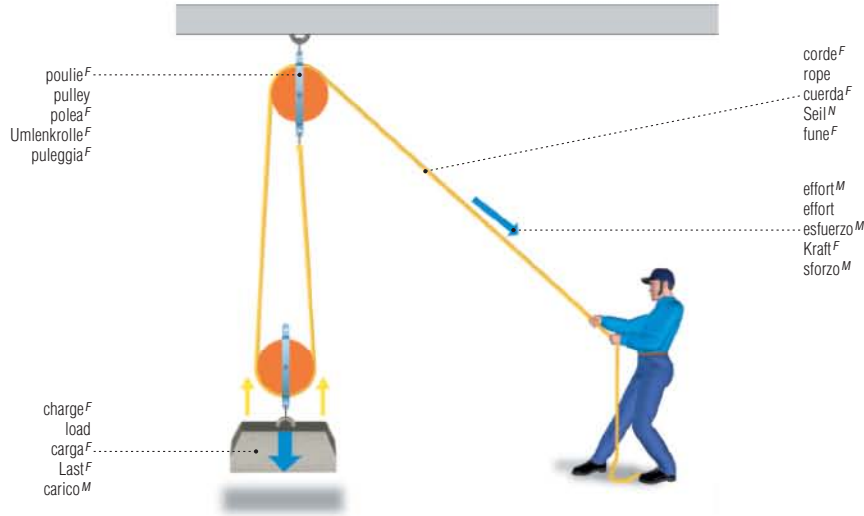

poulie^F
 pulley
 polea^F
 Umlenkrolle^F
 puleggia^F

charge^F
 load
 carga^F
 Last^F
 carico^M

corde^F
 rope
 cuerda^F
 Seil^N
 fune^F

effort^M
 effort
 estuerzo^M
 Kraft^F
 sforzo^M

SCIENCE

levier^M

lever | palanca^F | Hebel^M | leva^F

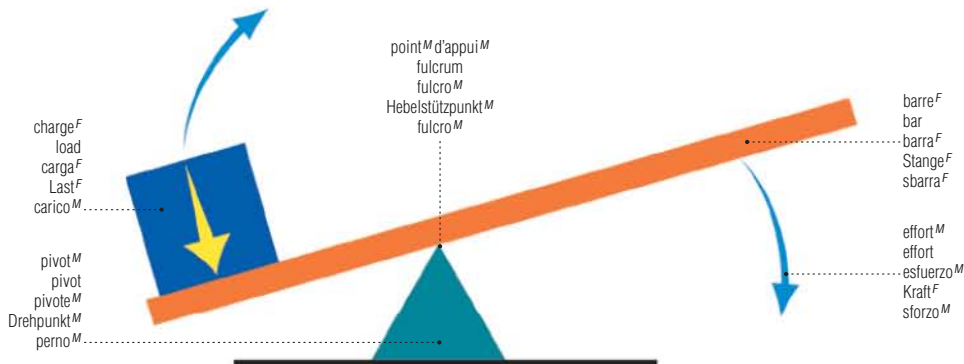

charge^F
 load
 carga^F
 Last^F
 carico^M

pivot^M
 pivot
 pivote^M
 Drehpunkt^M
 perno^M

point^M d'appui^M
 fulcrum
 fulcro^M
 Hebelstützpunkt^M
 fulcro^M

barre^F
 bar
 barra^F
 Stange^F
 sbarra^F

effort^M
 effort
 estuerzo^M
 Kraft^F
 sforzo^M

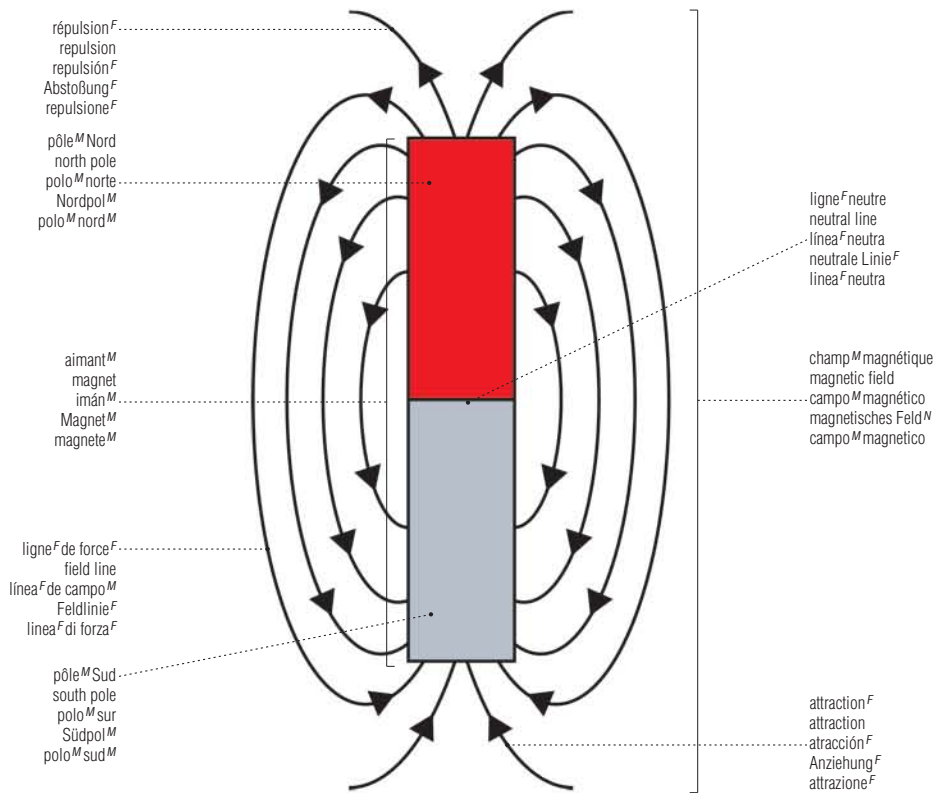

circuit^M électrique en parallèle^F

parallel electrical circuit | circuito^M eléctrico en paralelo^M | Parallelschaltung^F | circuito^M elettrico parallelo

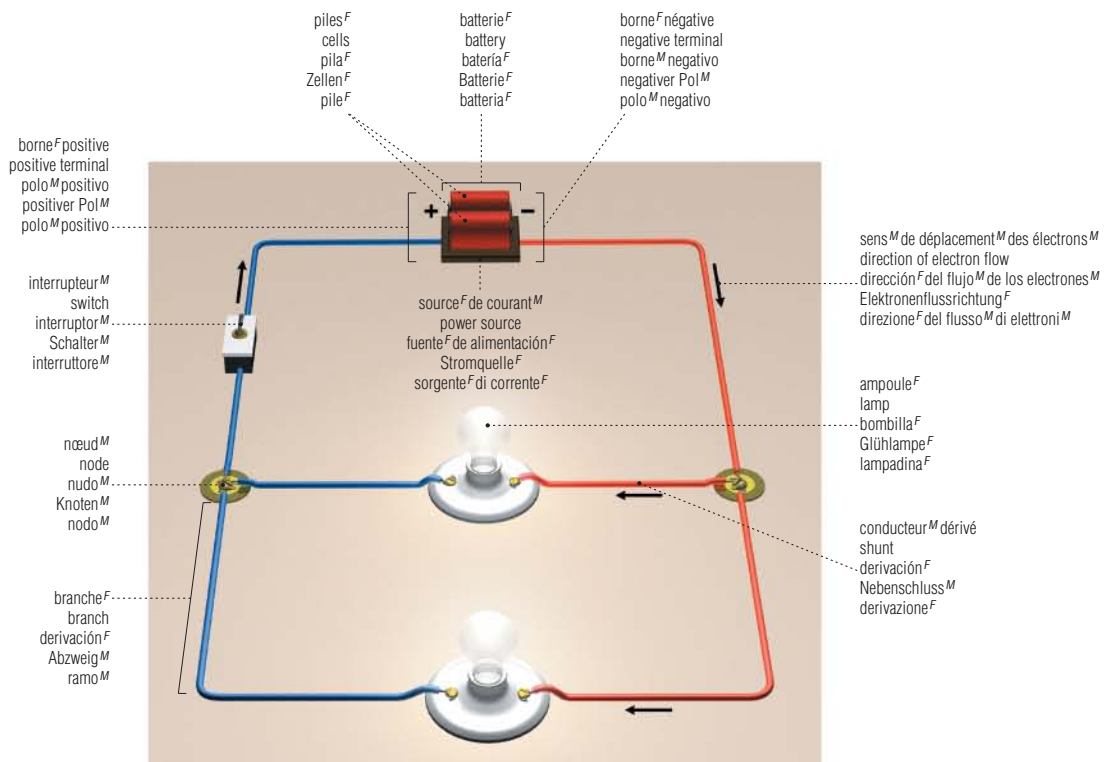

générateurs^M

generators | generadores^M | Generatoren^M | generatori^M

dynamo^F
 dynamo
 dínamo^M
 Dynamo^M
 dinamo^F

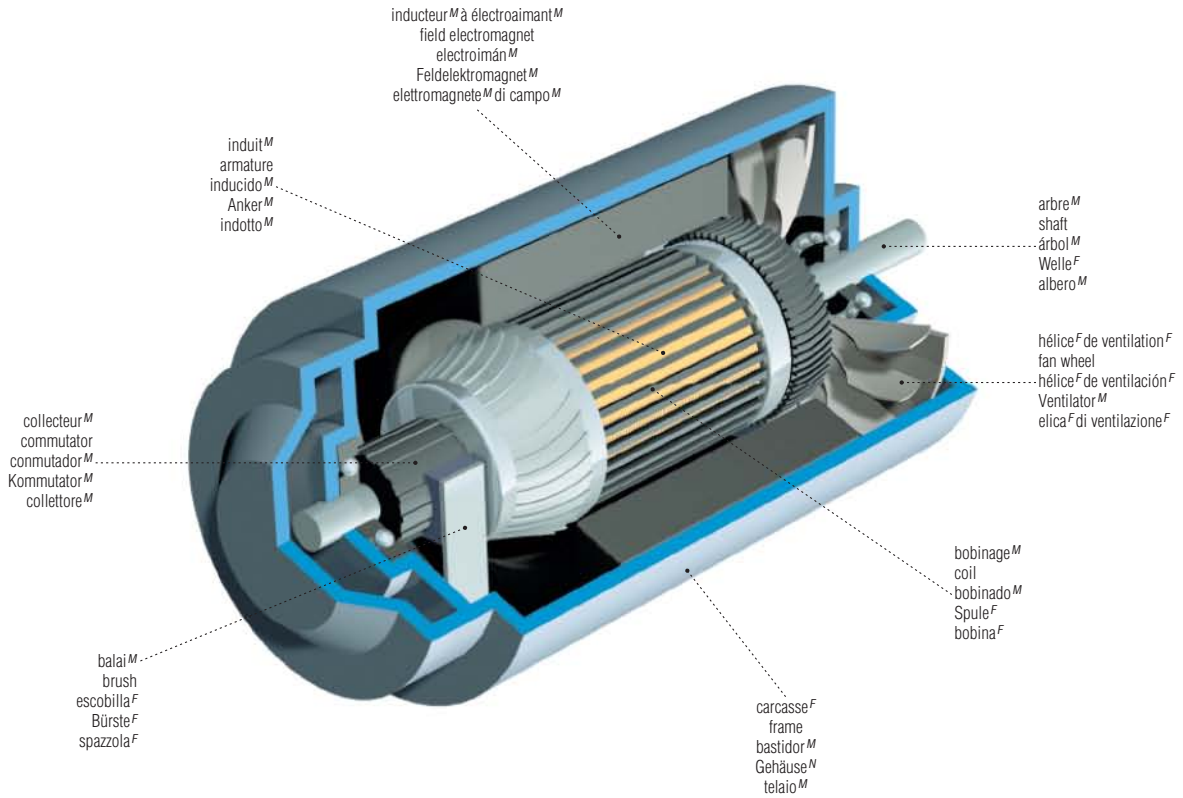

alternateur^M
 alternator
 alternador^M
 Wechselstromgenerator^M
 alternatore^M

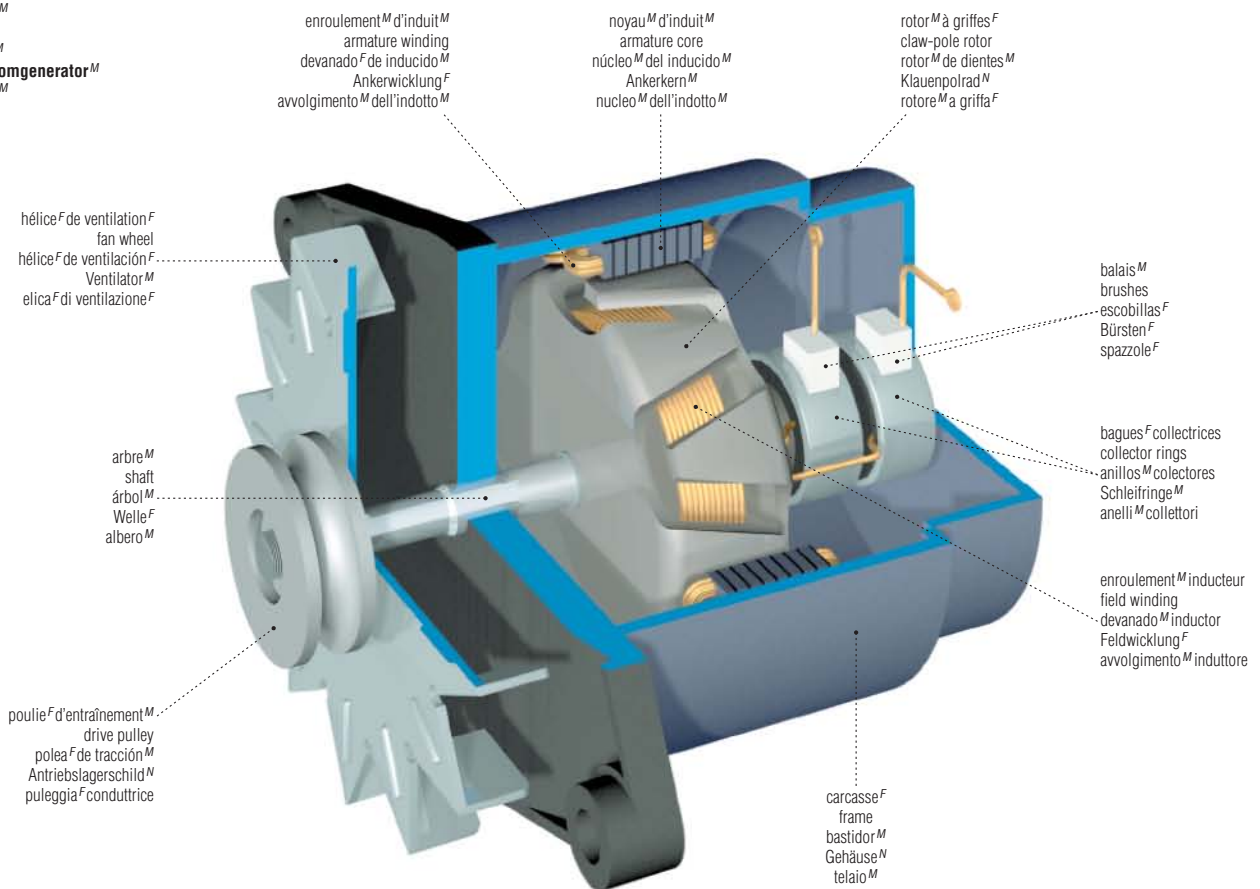

piles^F sèches

dry cells | pilas^F secas | Trockenelemente^M | pile^F a secco^M

pile^F carbone^M-zinc^M
carbon-zinc cell
pila^F de carbón^M-cinc^M
Kohle^F-Zink^M-Zelle^F
pila^F a carbone^M-zinco^M

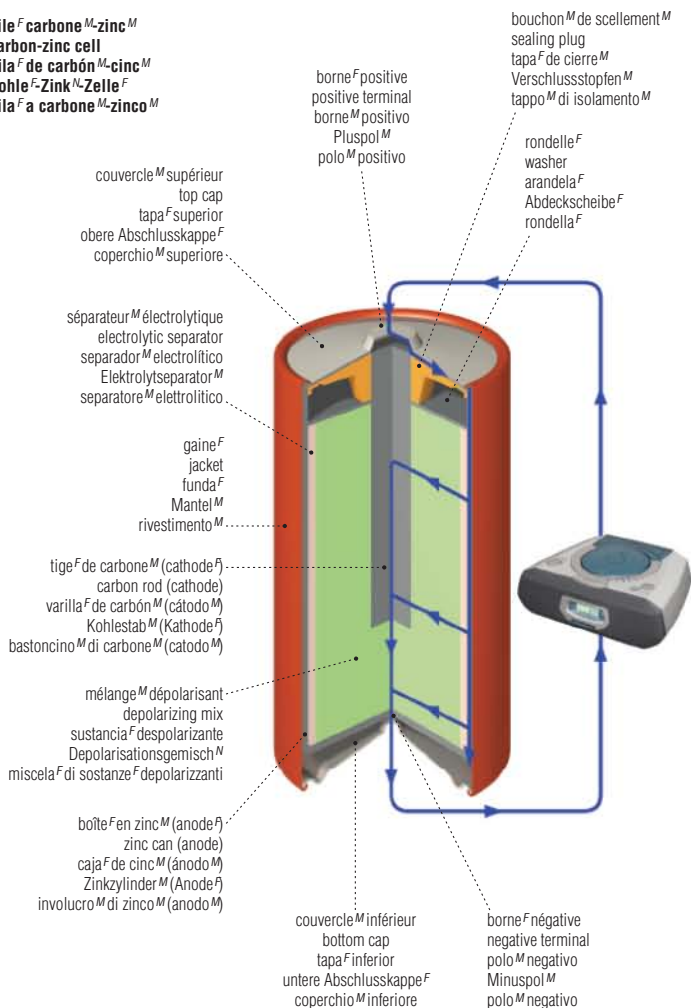

pile^F alcaline manganèse^M-zinc^M
alkaline manganese-zinc cell
pila^F alcalina de manganèse^M-cinc^M
alkalische Zink^M-Mangan^M-Zelle^F
pila^F alcalina a manganese^M-zinco^M

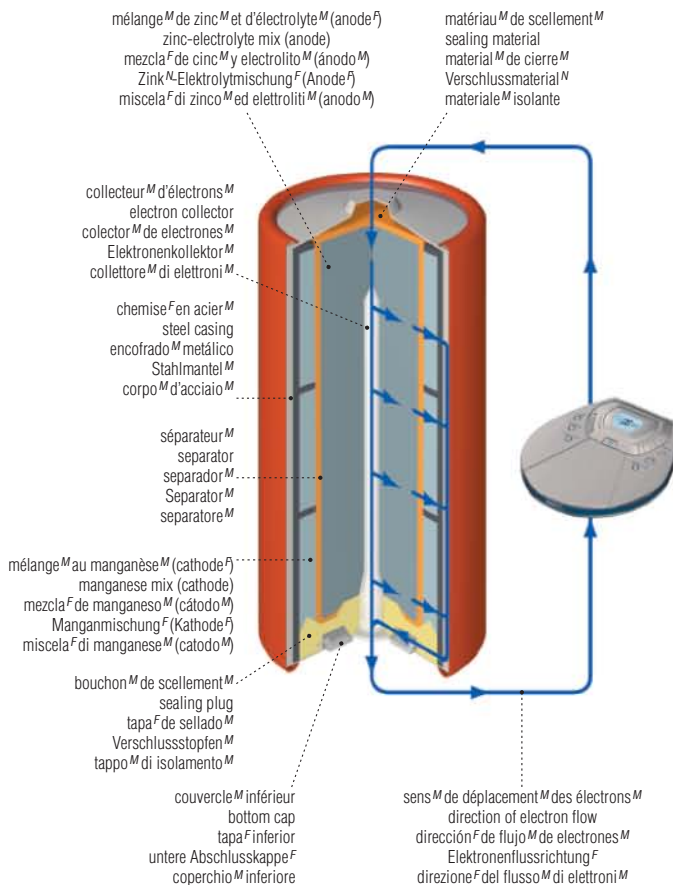

électronique^F

electronics | electrónica^F | Elektronik^F | elettronica^F

carte^F de circuit^M imprimé
printed circuit board
tarjeta^F de circuito^M impreso
Leiterplatte^F
scheda^F del circuito^M stampato

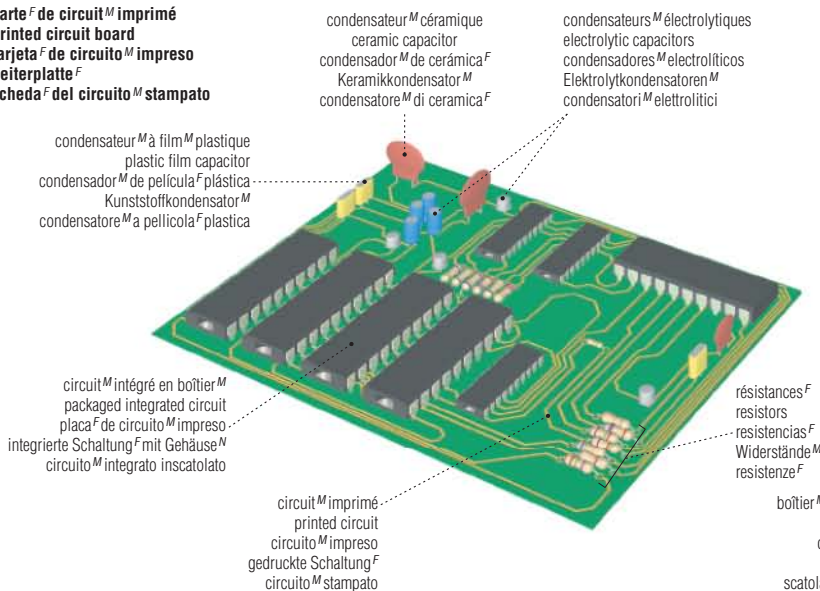

circuit^M intégré en boîtier^M
packaged integrated circuit
placa^F de circuito^M impreso
integrierte Schaltung^F mit Gehäuse^M
circuito^M integrato in scatola

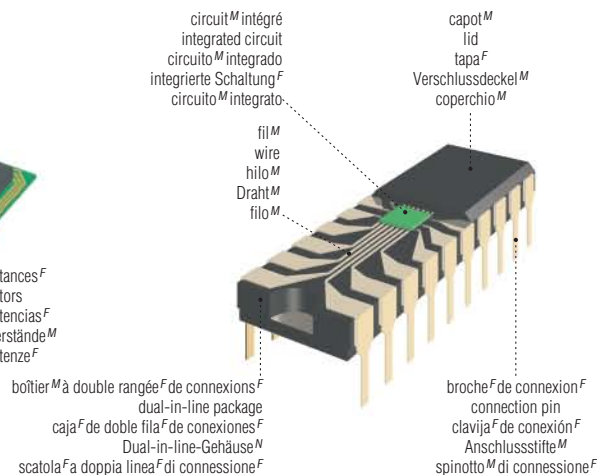

SCIENCE

spectre^M électromagnétique

electromagnetic spectrum | espectro^M electromagnético | elektromagnetisches Spektrum^M | spettro^M elettromagnetico

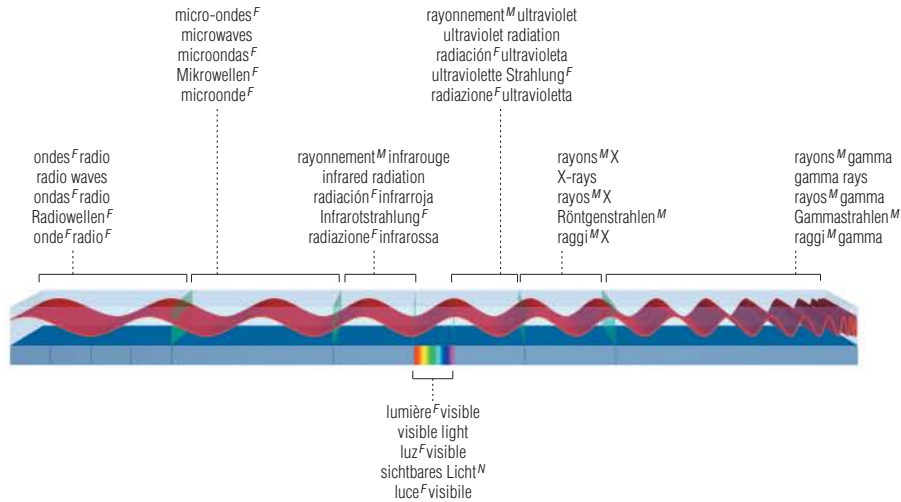

onde^F

wave | onda^F | Welle^F | onda^F

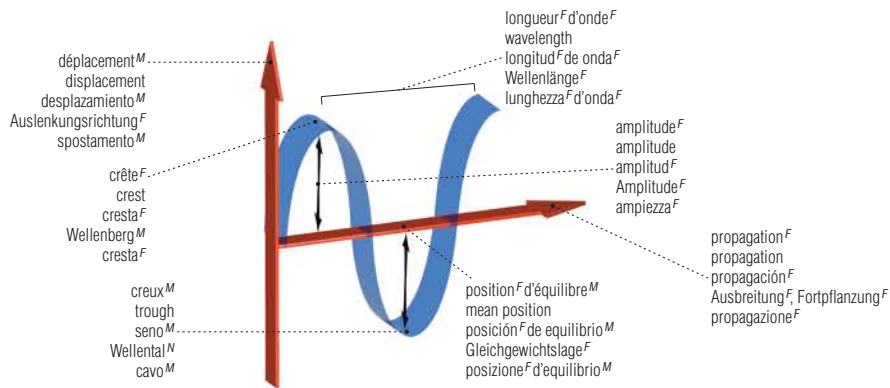

synthèse^F des couleurs^F

color synthesis | síntesis^F de los colores^M | Farbmischung^F | sintesi^F dei colori^M

synthèse^F additive

additive color synthesis
 síntesis^F de los colores^M aditivos
 additive Farbmischung^F
 sintesi^F additiva

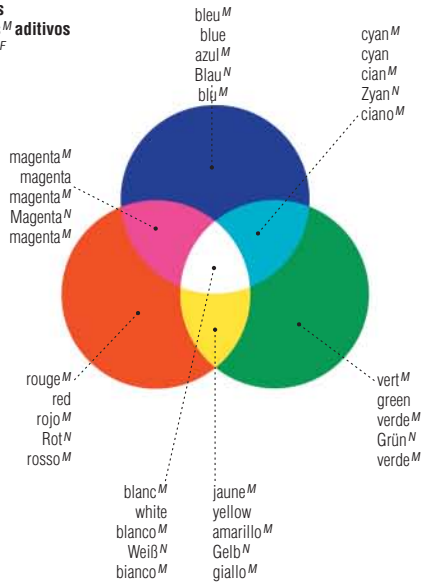

synthèse^F soustractive

subtractive color synthesis
 síntesis^F de los colores^M sustractivos
 subtraktive Farbmischung^F
 sintesi^F sottrattiva

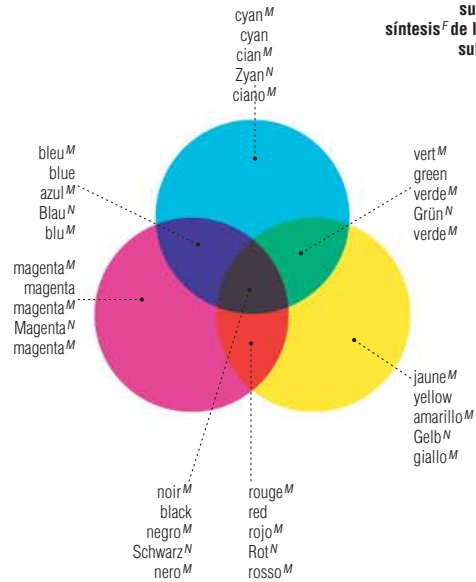

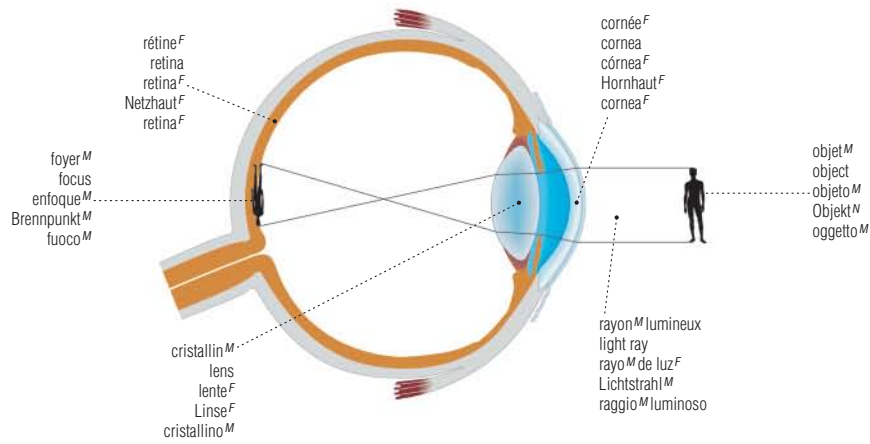

vision^F normale
normal vision
visión^F normal
Normalsichtigkeit^F
vista^F normale

défauts^M de la vision^F
vision defects
defectos^M de la visión^F
Sehfehler^M
difetti^M della vista^F

astigmatisme^M
astigmatism
astigmatismo^M
Astigmatismus^M
astigmatismo^M

myopie^F
myopia
miopía^F
Kurzsichtigkeit^F
miopia^F

hypermétropie^F
hyperopia
hipermetropía^F
Weitsichtigkeit^F
ipermetropia^F

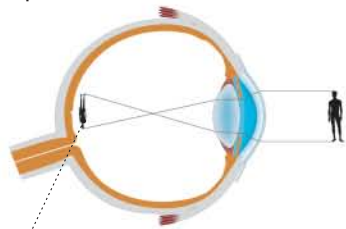

foyer^M
focus
enfoque^M
Brennpunkt^M
fuoco^M

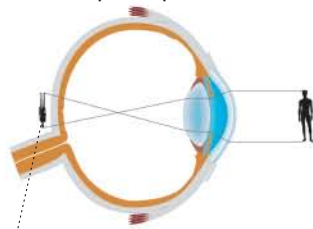

foyer^M
focus
enfoque^M
Brennpunkt^M
fuoco^M

lentille^F convexe
convex lens
lente^F convexa
Plusglas^N
lente^F convessa

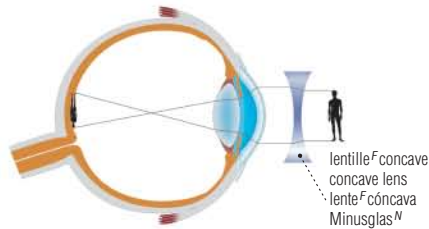

lentille^F concave
concave lens
lente^F cóncava
Minusglas^N
lente^F concava

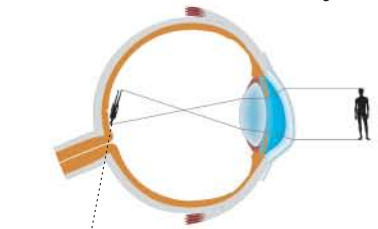
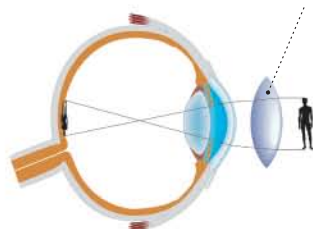

foyer^M
focus
enfoque^M
Brennpunkt^M
fuoco^M

lentille^F cylindrique
toric lens
lente^F tórica
Zylinderglas^N
lente^F torica

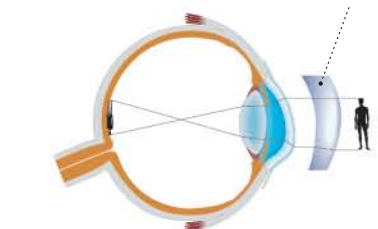

lentilles^F

lenses | lentes^F | Linsen^F | lenti^F

lentilles^F convergentes
converging lenses
lentes^F convergentes
Sammellinsen^F
lenti^F convergenti

lentille^F biconvexe
biconvex lens
lente^F biconvexa
bikonvexe Linse^F
lente^F biconvessa

ménisque^M convergent
positive meniscus
menisco^M convergente
konkavkonvexe Linse^F
menisco^M convergente



lentille^F convexe
convex lens
lente^F convexa
konvexe Linse^F
lente^F convessa



lentille^F plan^M convexe
plano-convex lens
lente^F convexo-plana
plankonvexe Linse^F
lente^F piano-convessa

lentilles^F divergentes
diverging lenses
lentes^F divergentes
Zerstreuungslinsen^F
lenti^F divergenti

lentille^F plan^M concave
plano-concave lens
lente^F cóncavo-plana
plan konkave Linse^F
lente^F piano-concava

lentille^F concave
concave lens
lente^F cóncava
konkave Linse^F
lente^F concava

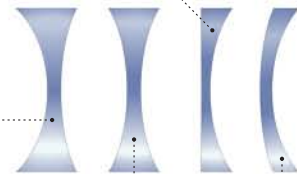

lentille^F biconcave
biconcave lens
lente^F biconcava
bikonkave Linse^F
lente^F biconcava

ménisque^M divergent
negative meniscus
menisco^M divergente
konvexkonkave Linse^F
menisco^M divergente

laser^M à rubis^M pulsé

pulsed ruby laser | láser^M de rubí^M pulsado | Rubín^M-Impulslaser^M | laser^M a rubino^M pulsato

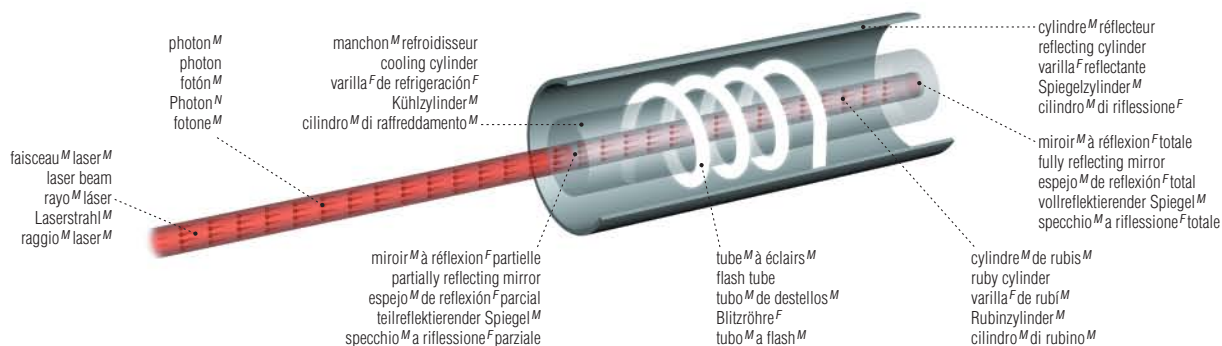

jumelles^F à prismes^M

prism binoculars | prismáticos^M binoculares | Prismenfernglas^M | binocolo^M prismático

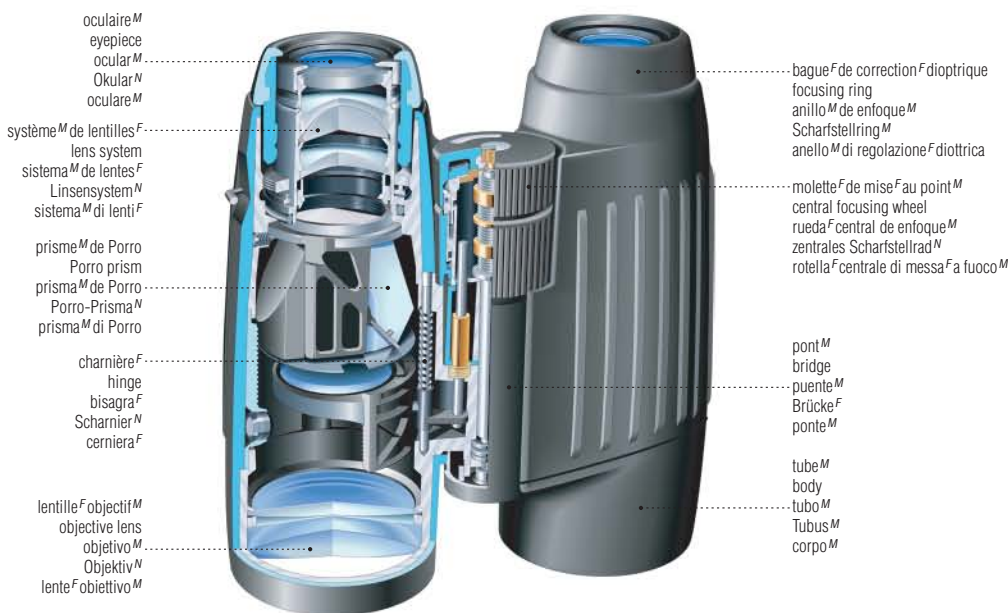

lunette^F de visée^F

telescopic sight | visor^M telescópico | Zielfernrohr^N | cannocchiale^M di mira^F

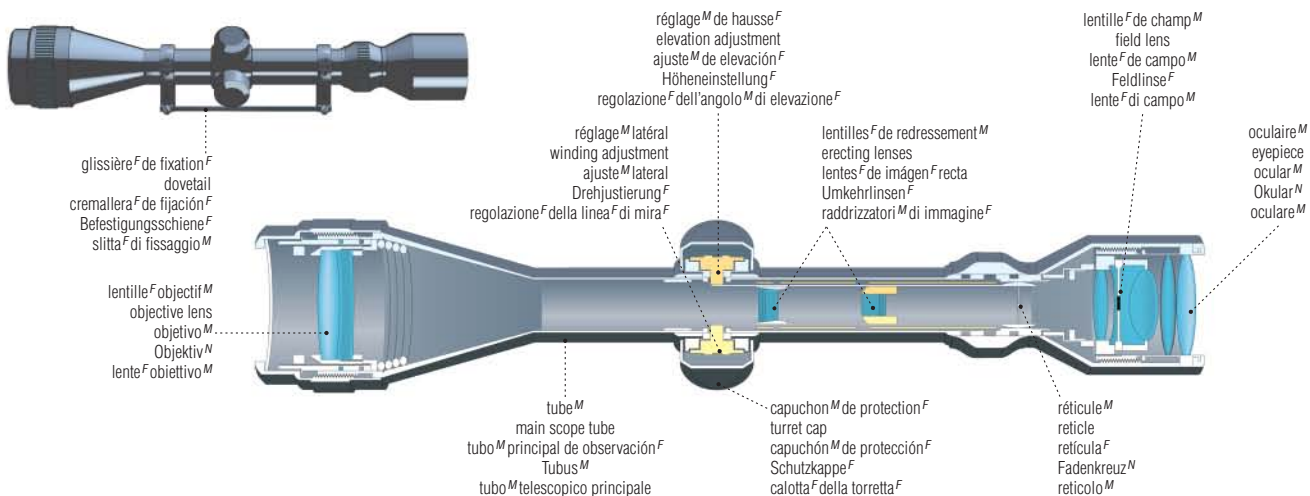

loupe^F et microscopes^M

magnifying glass and microscopes | lupa^F y microscopios^M | Lupe^F und Mikroskope^M | lente^F di ingrandimento^M e microscopi^M



loupe^F
magnifying glass
lupa^F
Lupe^F
lente^F di ingrandimento^M

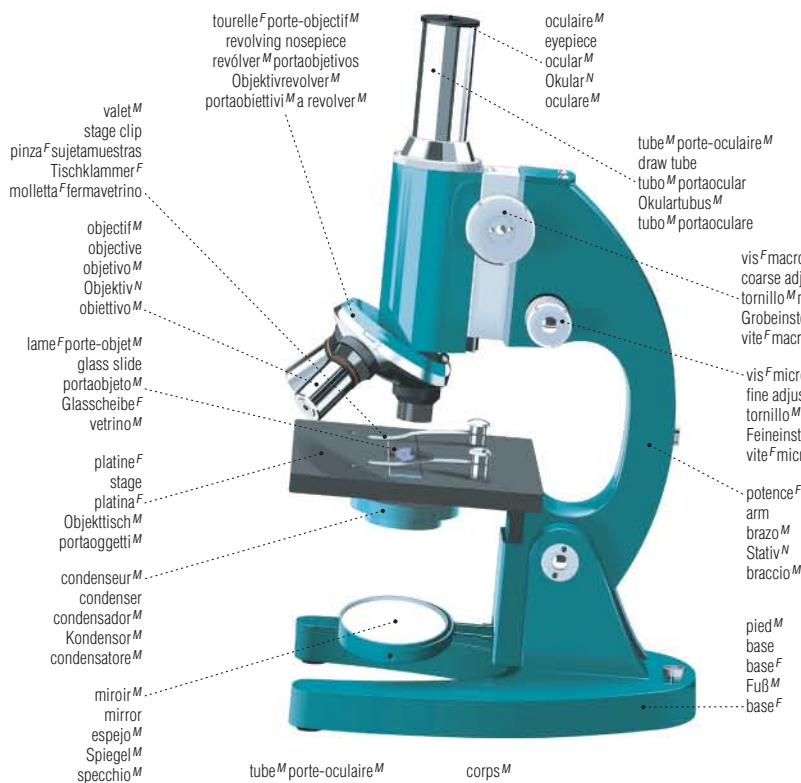

microscope^M
microscope
microscopio^M
Mikroskop^N
microscopio^M

microscope^M binoculaire
binocular microscope
microscopio^M binocular
Binokularmikroskop^N
microscopio^M binoculare

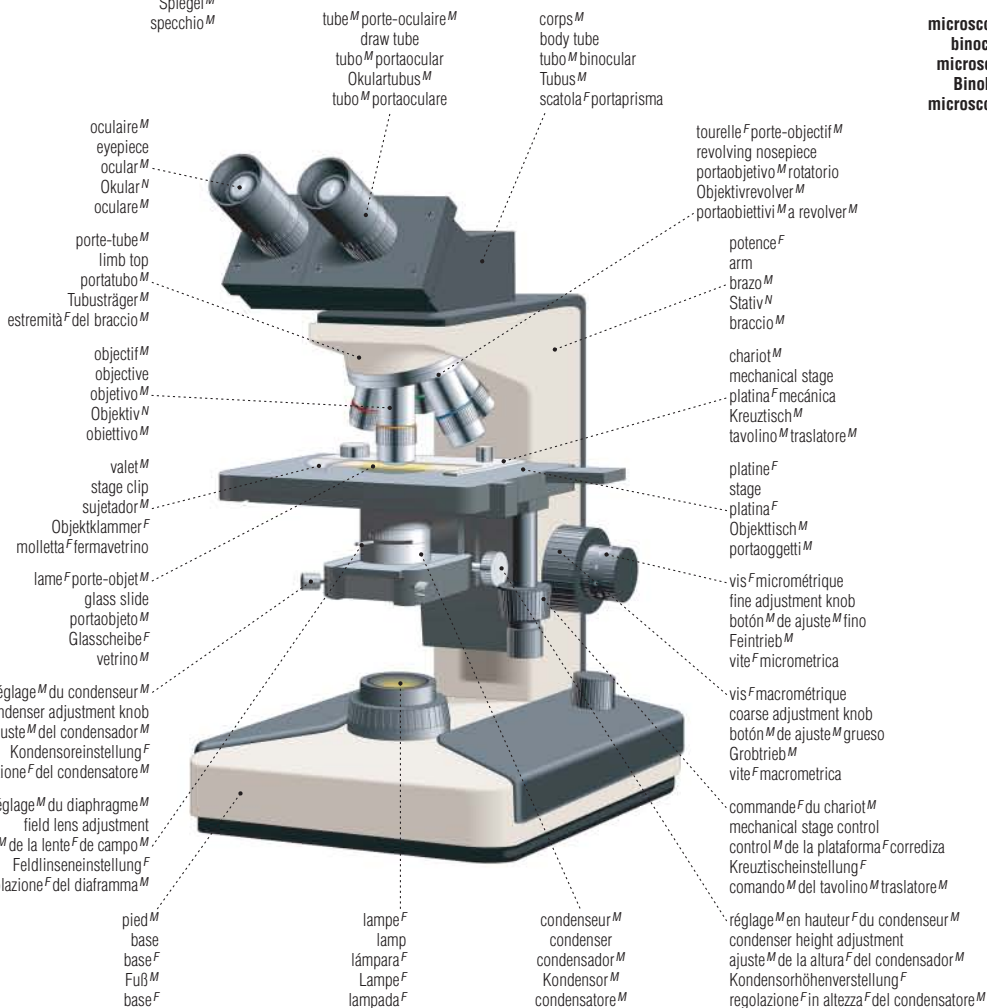

loupe^F et microscopes^M

coupe^F d'un microscope^M électronique
cross section of an electron microscope
corte^M transversal de un microscopio^M de electrones^M
Elektronenmikroskop^M im Querschnitt^M
sezione^F di un microscopio^M elettronico

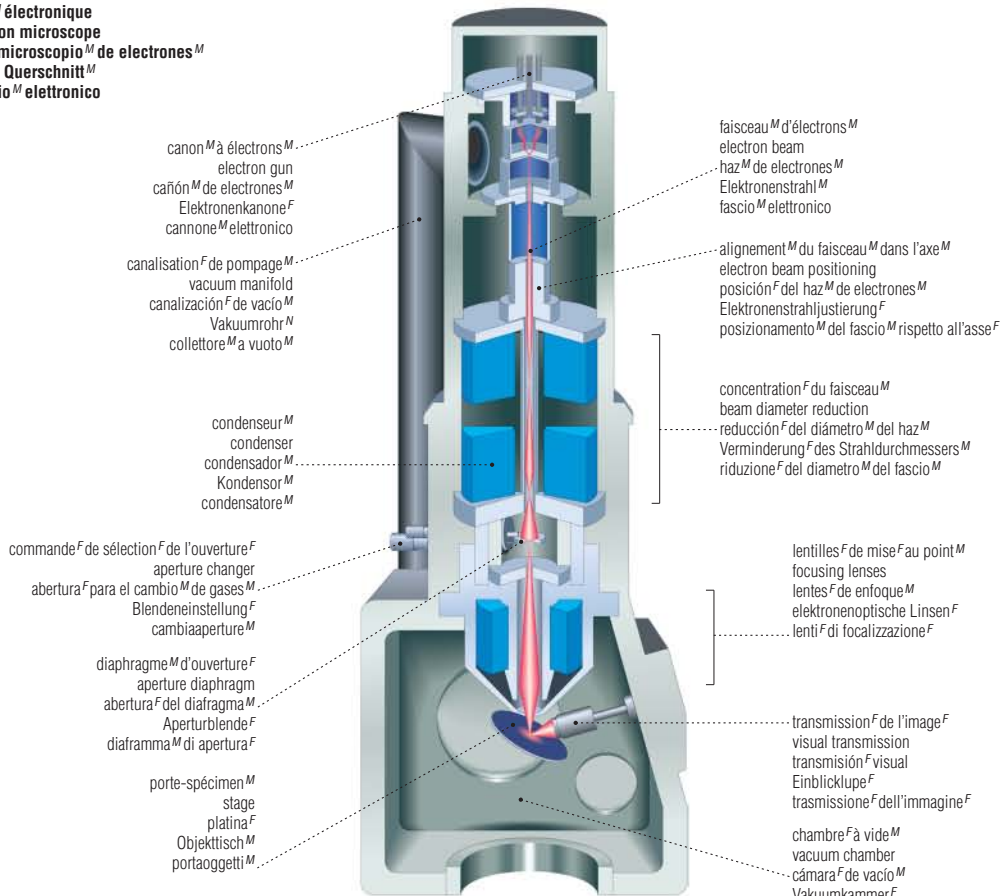

composantes^F d'un microscope^M électronique
electron microscope elements
elementos^M del microscopio^M de electrones^M
Teile^N des Elektronenmikroskops^N
elementi^M del microscopio^M elettronico

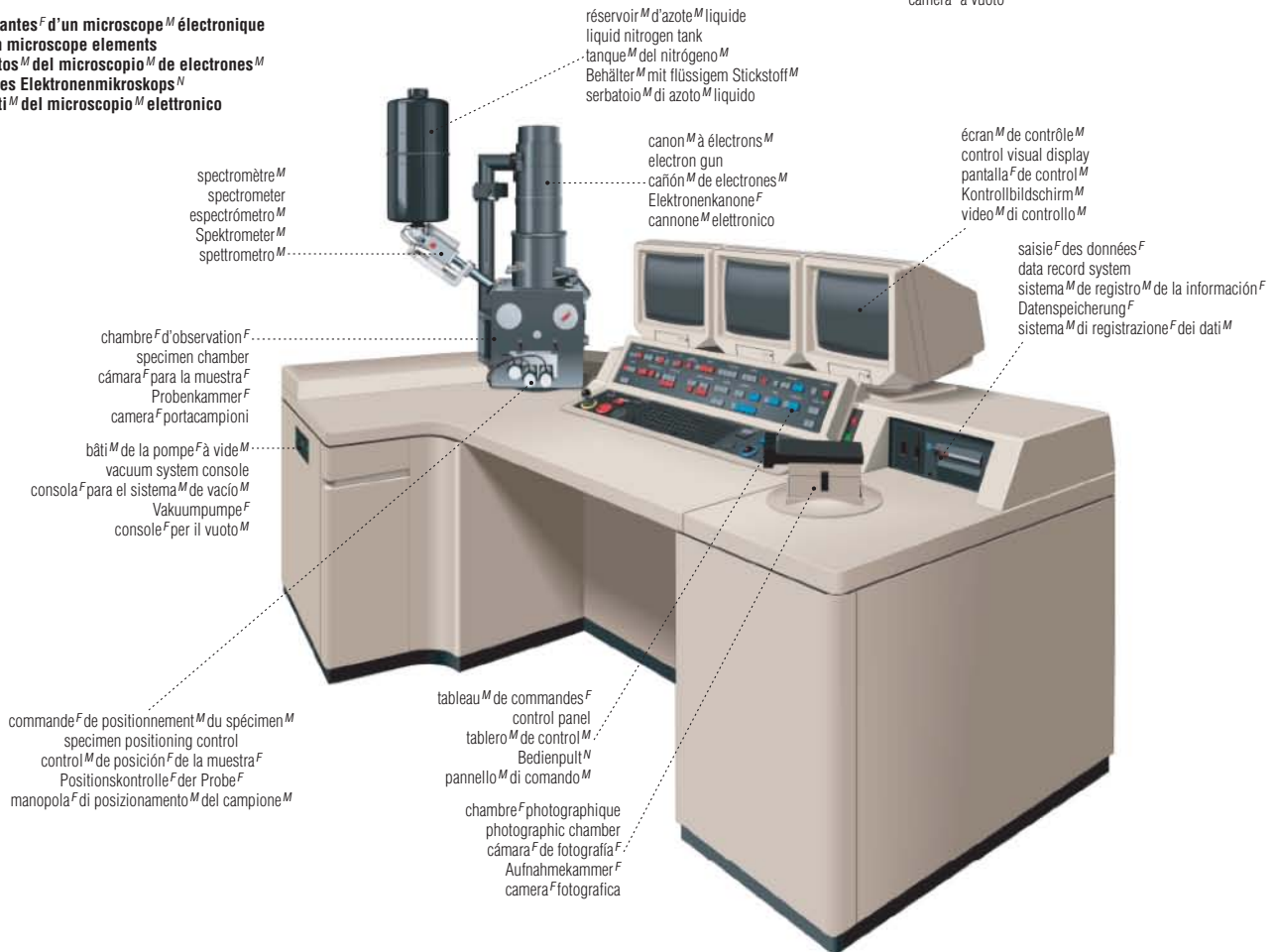

mesure^F de la température^F

measure of temperature | medición^F de la temperatura^F | Temperaturmessung^F | misura^F della temperatura^F

thermomètre^M
 thermometer
 termómetro^M
 Thermometer^N
 termometro^M

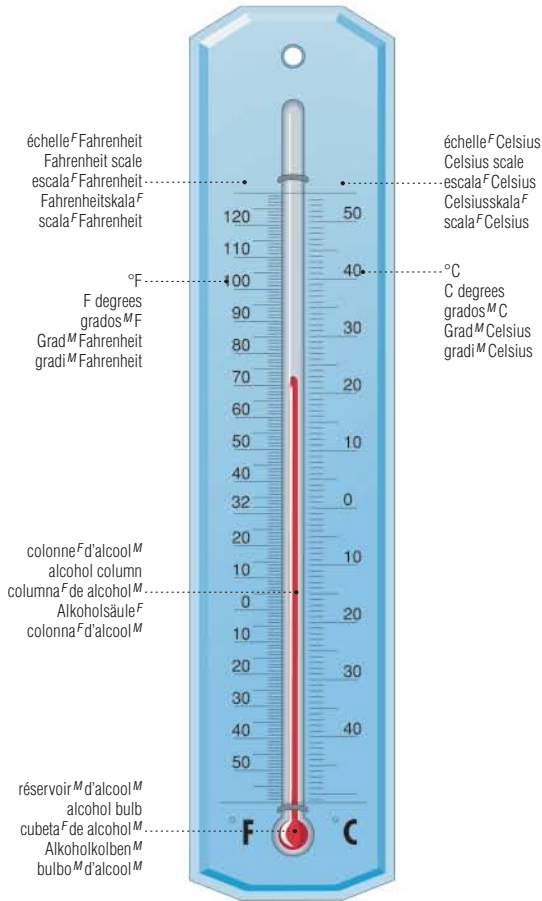

thermomètre^M médical
 clinical thermometer
 termómetro^M clínico
 Fieberthermometer^N
 termometro^M clinico

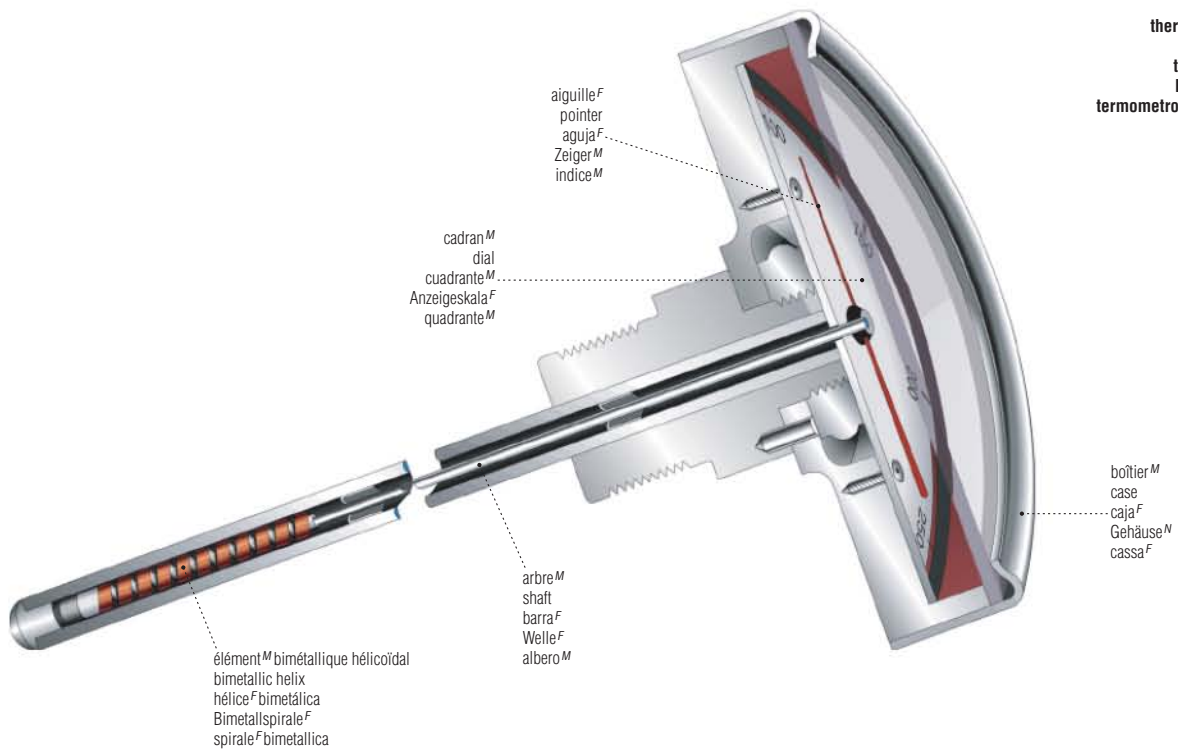
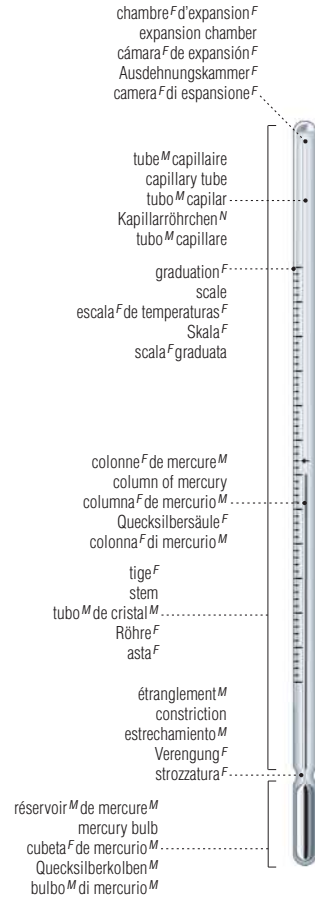

thermomètre^M bimétallique
 bimetallic thermometer
 termómetro^M bimetalico
 Bimetal-Thermometer^N
 termometro^M a lamina^F bimetallica

mesure^F du temps^M

measure of time | medición^F del tiempo^M | Zeitmessung^F | misura^F del tempo^M

chronomètre^M
stopwatch
cronómetro^M
Stoppuhr^F
cronometro^M

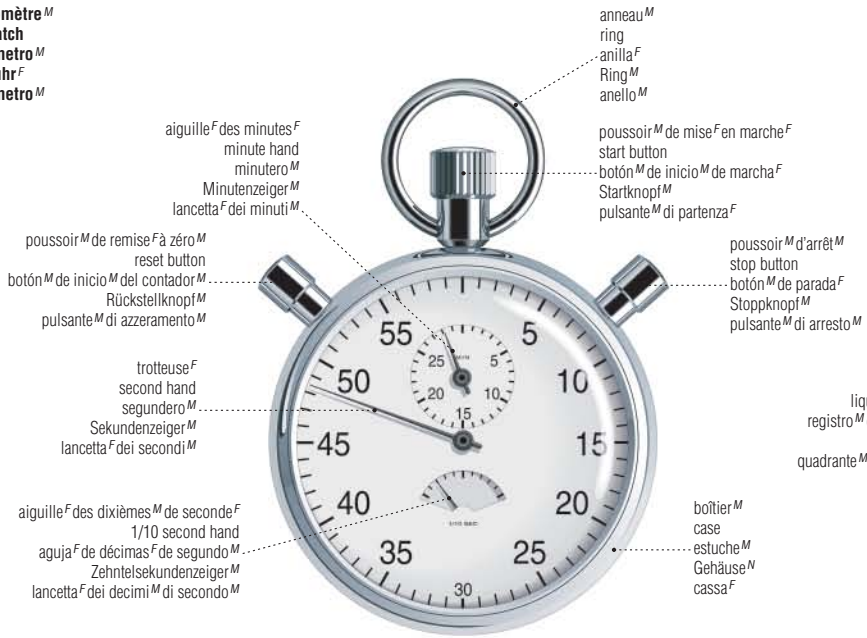

montre^F à affichage^M numérique
digital watch
reloj^M digital
Digitaluhr^F
orologio^M digitale



montre^F à affichage^M analogique
analog watch
reloj^M de pulsera^F
Analoguhr^F
orologio^M analogico



montre^F mécanique
mechanical watch
reloj^M mecánico
mechanische Uhr^F
orologio^M meccanico



cadran^M solaire
sundial
reloj^M de sol^M
Sonnenuhr^F
meridiana^F



horloge^F de parquet^M
 grandfather clock
 reloj^M de péndulo^M
 Standuhr^F
 orologio^M a pendolo^M

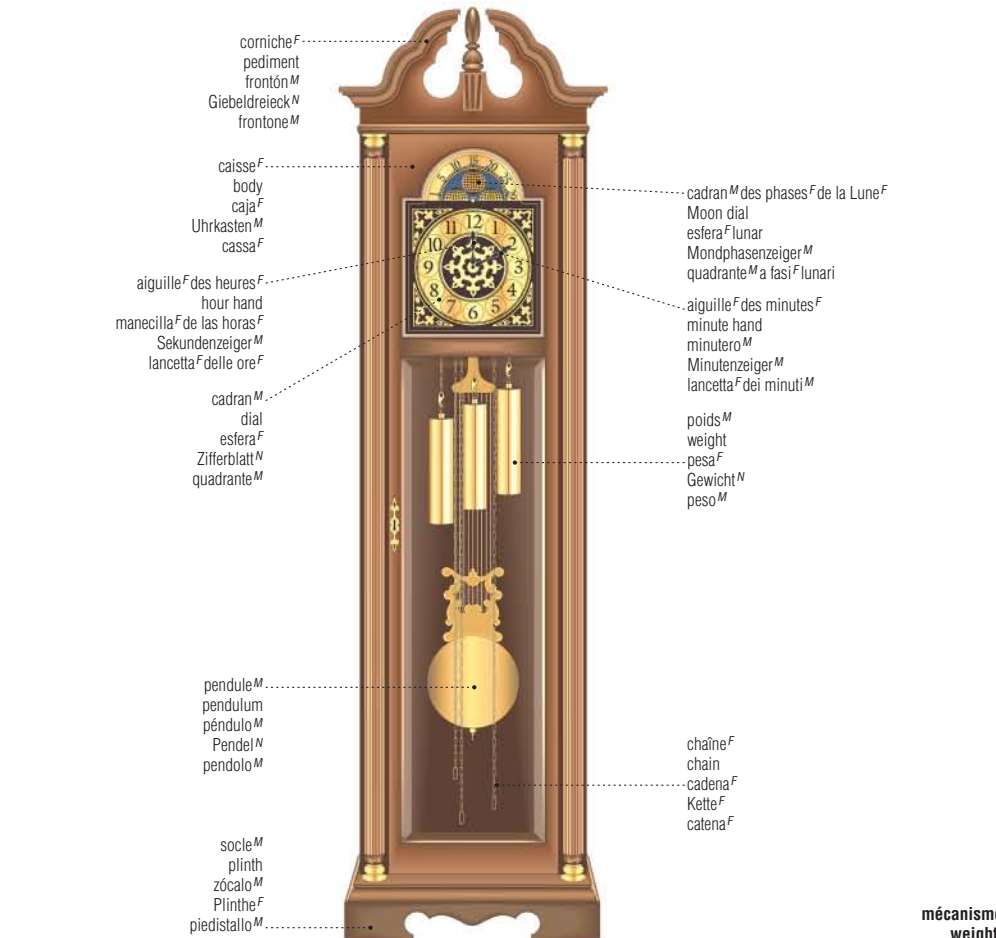

mécanisme^M de l'horloge^F à poids^M
 weight-driven clock mechanism
 mecanismo^M del reloj^M de pesas^F
 Uhrwerk^M mit Gewichtsantrieb^M
 meccanismo^M dell'orologio^M a peso^M

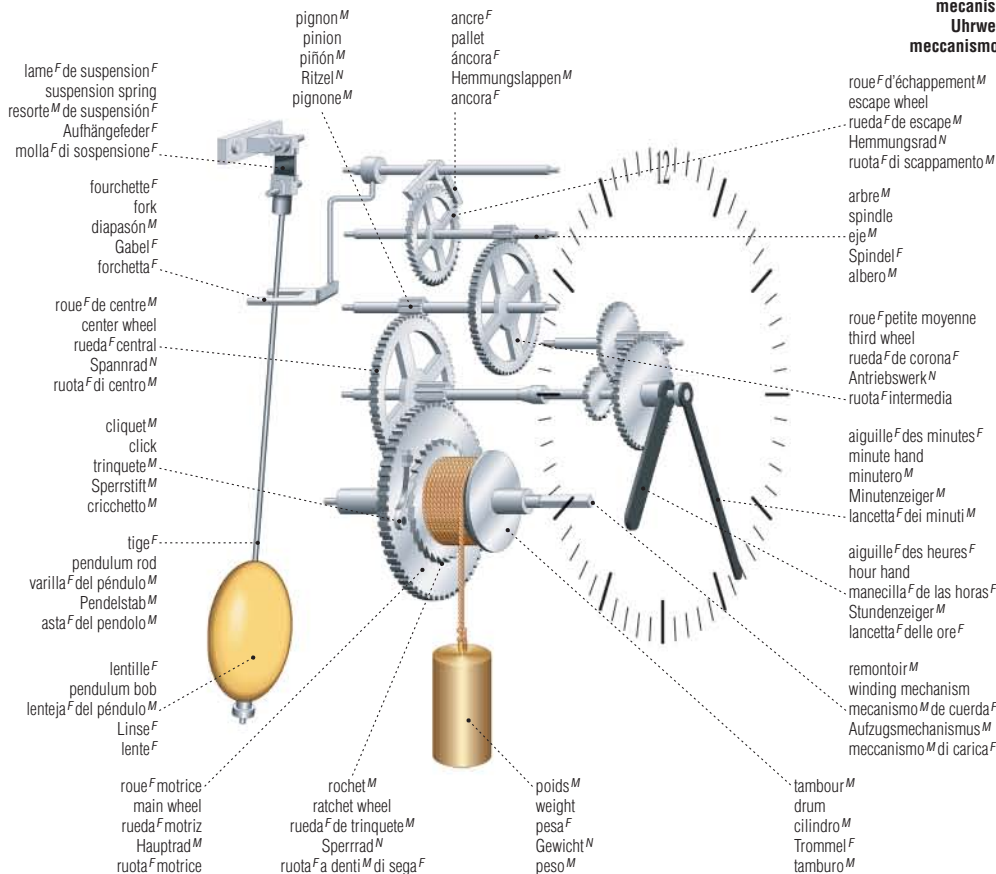

SCIENCE

mesure^F de la masse^F

measure of weight | medición^F del peso^M | Wiegen^N | misura^F del peso^M

balance^F à fléau^M
 beam balance
 balanza^F de astil^M
 Balkenwaage^F
 bilancia^F di precisione^F



balance^F romaine
 unequal-arm balance
 báscula^F romana
 Handwaage^F
 stadera^F

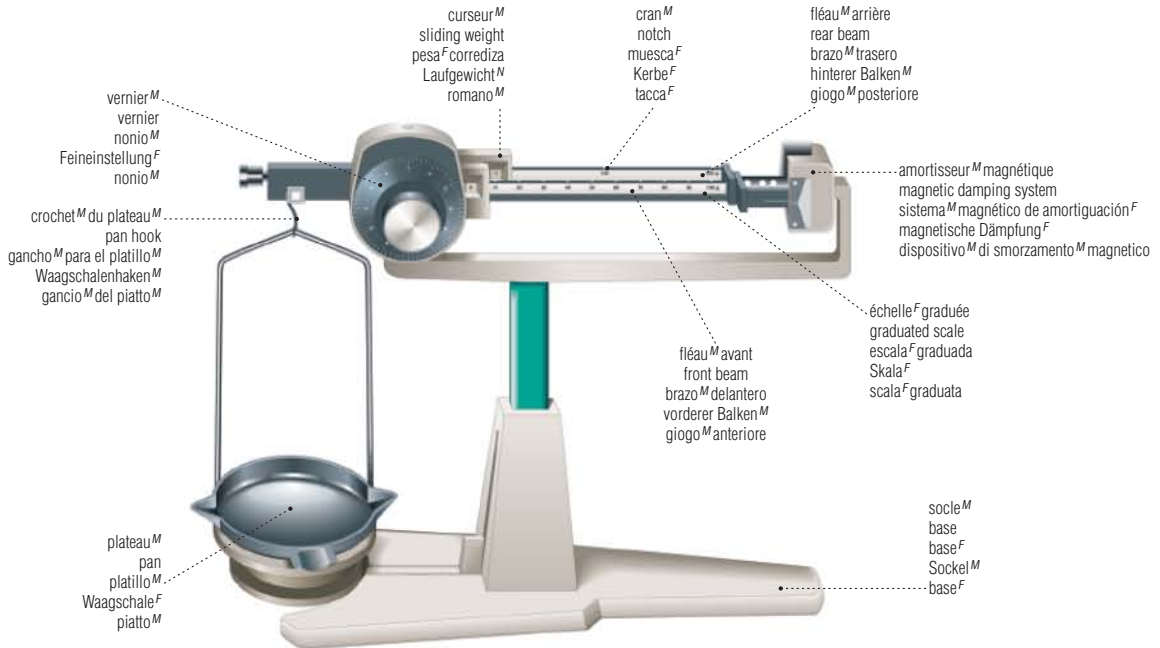

balance^F de Roberval
 Roberval's balance
 balanza^F de Roberval
 Roberval-Waage^F
 bilancia^F a sospensione^F inferiore

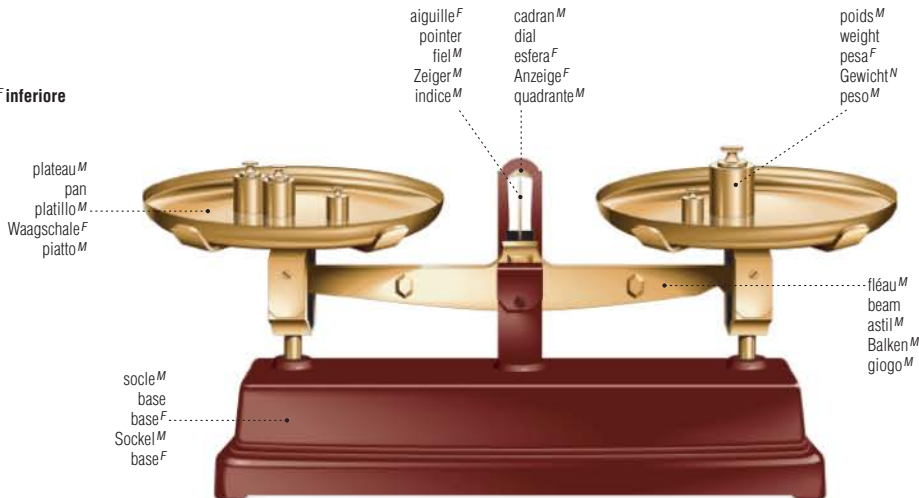

peson^M
 spring balance
 dinamómetro^M
 Federwaage^F
 bilancia^F a molla^F

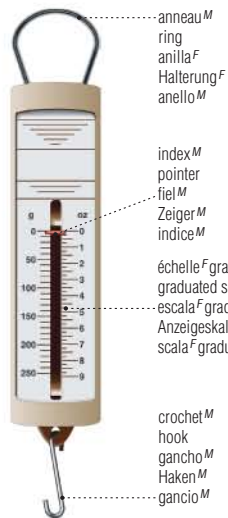

anneau^M
 ring
 anilla^F
 Halterung^F
 anello^M

index^M
 pointer
 fiel^M
 Zeiger^M
 indice^M

échelle^F graduée
 graduated scale
 escala^F graduada
 Anzeigeskala^F
 scala^F graduata

crochet^M
 hook
 gancho^M
 Haken^M
 gancio^M

balance^F électronique
 electronic scale
 báscula^F electrónica
 elektronische Waage^F
 bilancia^F elettronica

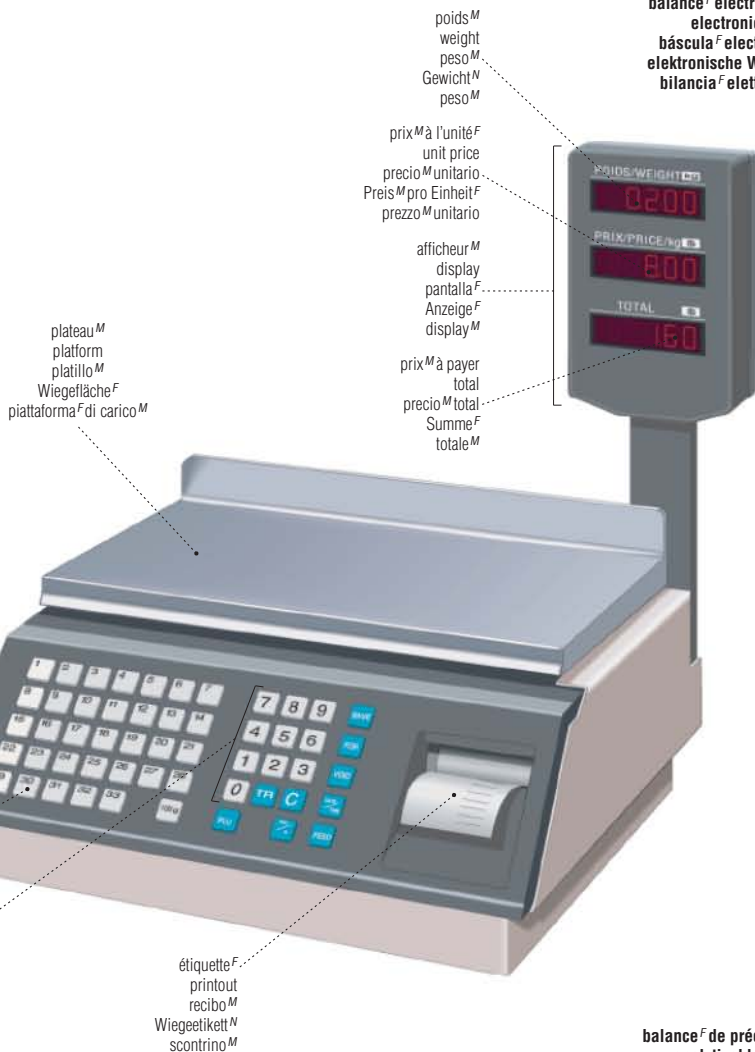

poids^M
 weight
 peso^M
 Gewicht^N
 peso^M

prix^M à l'unité^F
 unit price
 precio^M unitario
 Preis^M pro Einheit^F
 prezzo^M unitario

afficheur^M
 display
 pantalla^F
 Anzeige^F
 display^M

prix^M à payer
 total
 precio^M total
 Summe^F
 totale^M

plateau^M
 platform
 platillo^M
 Wiegefläche^F
 piattaforma^F di carico^M

touches^F de fonctions^F
 function keys
 teclado^M de funciones^F
 Funktionstasten^F
 tasti^M funzione^F

code^M des produits^M
 product code
 código^M del producto^M
 Warecode^M
 codice^M del prodotto^M

clavier^M numérique
 numeric keyboard
 teclado^M numérico
 numerisches Tastenfeld^N
 tastierino^M numerico

étiquette^F
 printout
 recibo^M
 Wiegeetikett^N
 scontrino^M

pèse-personne^M
 bathroom scale
 báscula^F de baño^M
 Personenwaage^F
 bilancia^F pesapersona



affichage^M numérique
 digital display
 indicador^M digital
 Digitalanzeige^F
 display^M digitale

plate-forme^F
 weighing platform
 plataforma^F
 Wiegefläche^F
 pedana^F

balance^F de précision^F
 analytical balance
 balanza^F de precisión^F
 Präzisionswaage^F
 bilancia^F da analisi^F

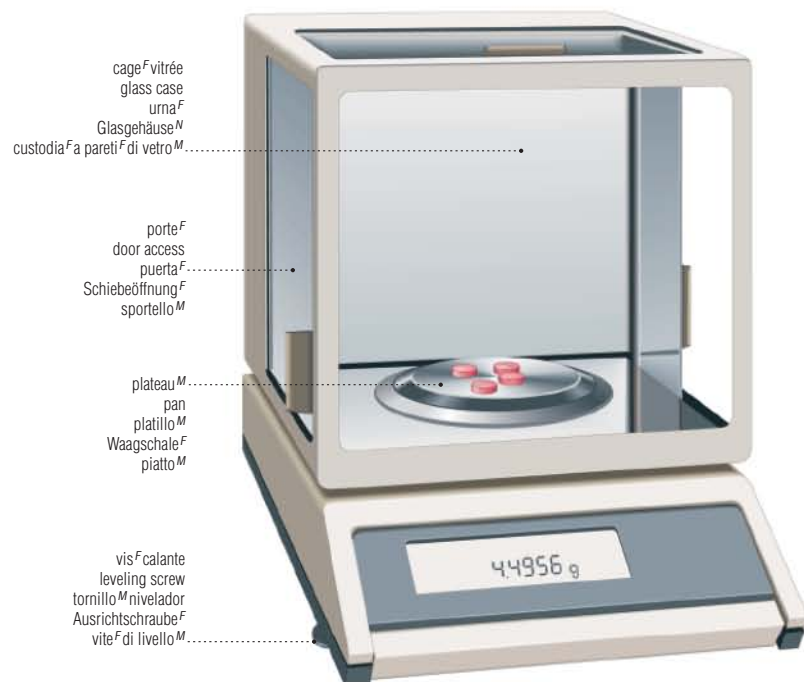

cage^F vitrée
 glass case
 urna^F
 Glasgehäuse^M
 custodia^F a pareti^F di vetro^M

porte^F
 door access
 puerta^F
 Schiebeöffnung^F
 sportello^M

plateau^M
 pan
 platillo^M
 Waagschale^F
 piatto^M

vis^F calante
 leveling screw
 tornillo^M nivelador
 Ausrichtschraube^F
 vite^F di livello^M

mesure^F de la longueur^F

measure of length | medición^F de la longitud^F | Längenmessung^F | misura^F della lunghezza^F

règle^F graduée
 ruler
 regla^F graduada
 Lineal^N
 righello^M

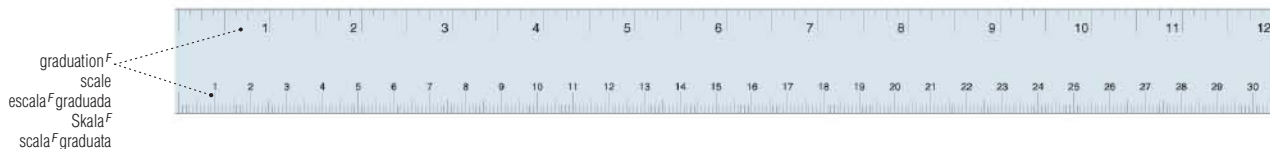

mesure^F de la distance^F

measure of distance | medición^F de la distancia^F | Entfernungsmessung^F | misura^F della distanza^F

podomètre^M
 pedometer
 odómetro^M
 Schrittzähler^M, Pedometer^N
 pedometro^M



mesure^F de l'épaisseur^F

measure of thickness | medición^F del espesor^M | Dickmessung^F | misura^F dello spessore^M

ped^M à coulisse^F à vernier^M
 vernier caliper
 escala^F graduada de vernier^M/pico^M de rey^M
 Schieblehre^F, Messschieber^M
 calibro^M a corsoio^M con nonio^M

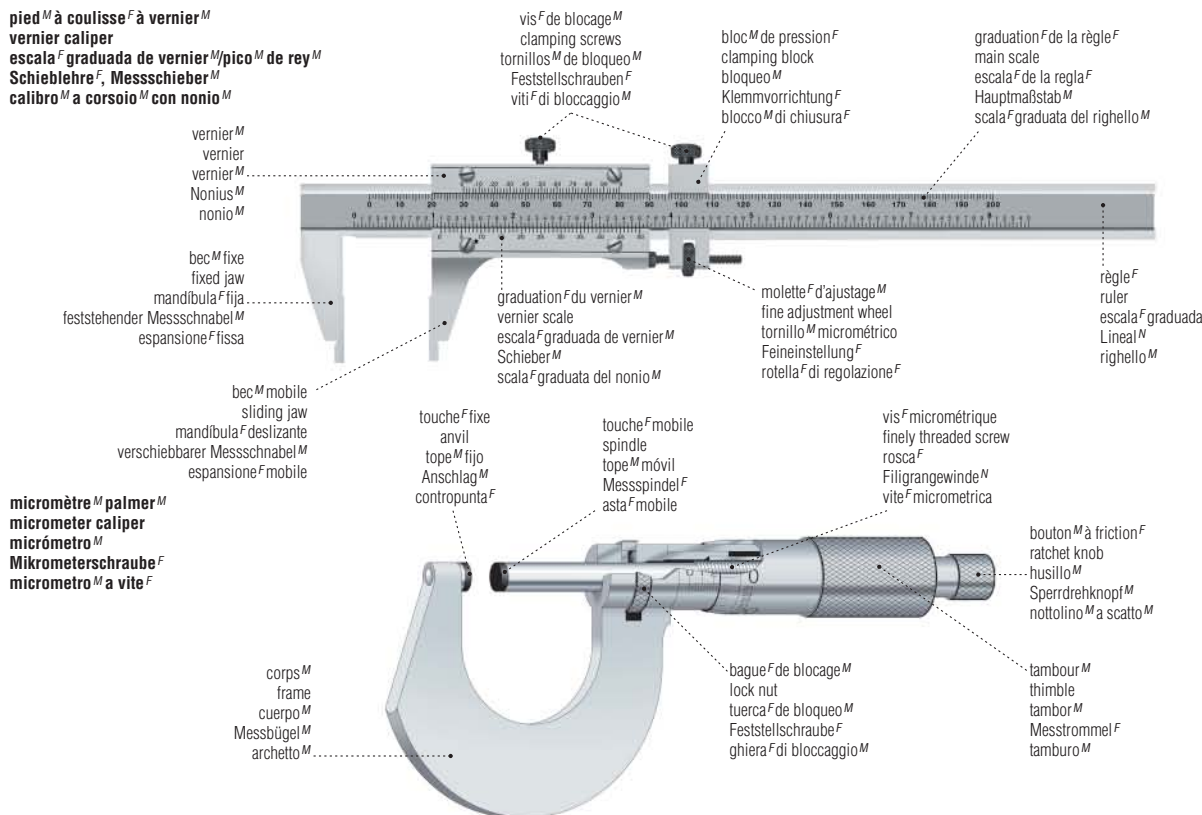

théodolite^M
 theodolite^M
 teodolito^M
 Theodolit^M
 teodolite^M

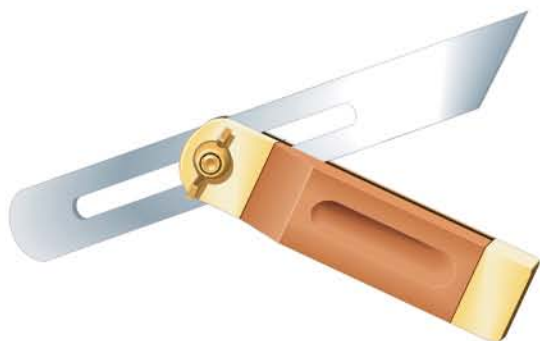
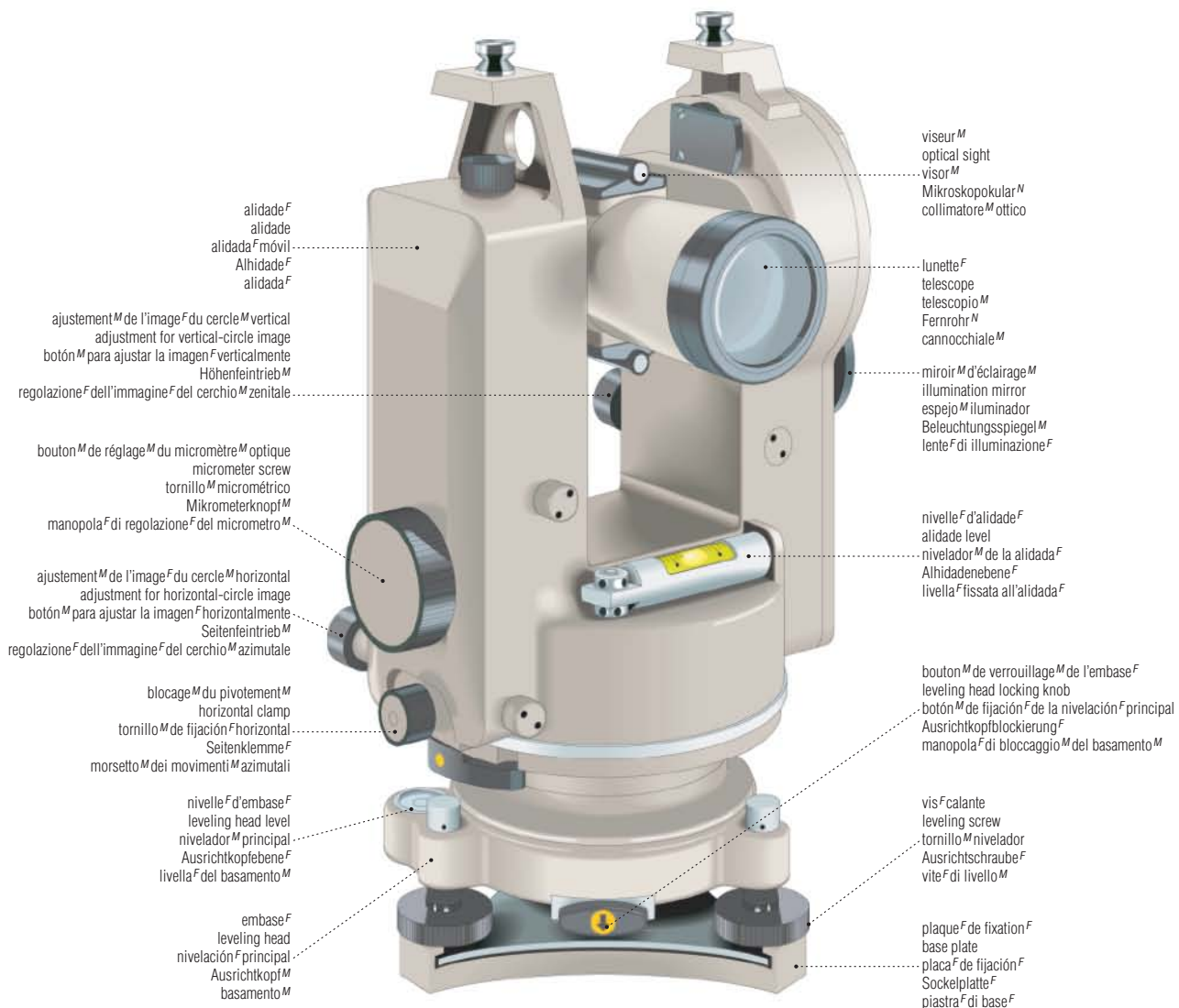

fausse-équerre^F
 bevel square
 falsa escuadra^F
 Schmiege^F
 squadra^F falsa

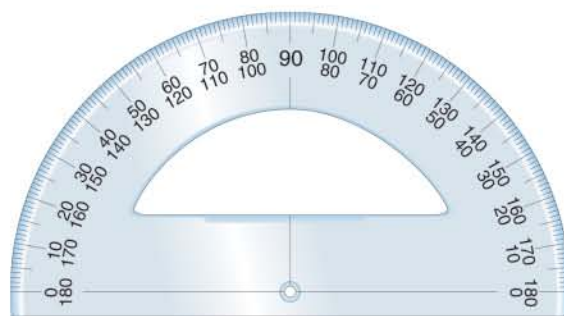

rapporteur^M d'angle^M
 protractor
 transportador^M
 Winkelmesser^M
 goniometro^M

systeme^M international d'unités^F

international system of units | sistema^M internacional de unidades^F de medida^F | internationales Einheitensystem^N | sistema^M internazionale di unità^F di misura^F

mesure^F de la fréquence^F
 measurement of frequency
 unidad^F de medida^F de frecuencia^F
 Maßeinheit^F der Frequenz^F
 unità^F di misura^F della frequenza^F

Hz

hertz^M
 hertz
 hercio^M
 Hertz^N
 hertz^M

mesure^F de la différence^F de potentiel^M électrique
 measurement of electric potential difference
 unidad^F de medida^F de la diferencia^F de potencial^M eléctrico
 Maßeinheit^F der elektrischen Spannung^F
 unità^F di misura^F della differenza^F di potenziale^M elettrico

V

volt^M
 volt
 voltio^M, volt^M
 Volt^N
 volt^M

mesure^F de la charge^F électrique
 measurement of electric charge
 unidad^F de medida^F de carga^F eléctrica
 Maßeinheit^F der elektrischen Ladung^F
 unità^F di misura^F della carica^F elettrica

C

coulomb^M
 coulomb
 culombio^M
 Coulomb^N
 coulomb^M

mesure^F de l'énergie^F
 measurement of energy
 unidad^F de medida^F de energía^F
 Maßeinheit^F der Energie^F
 unità^F di misura^F dell'energia^F

J

joule^M
 joule
 julio^M
 Joule^N
 joule^M

mesure^F de la puissance^F
 measurement of power
 unidad^F de medida^F de potencia^F eléctrica
 Maßeinheit^F der Leistung^F
 unità^F di misura^F della potenza^F elettrica

W

watt^M
 watt
 vatio^M
 Watt^N
 watt^M

mesure^F de la force^F
 measurement of force
 unidad^F de medida^F de fuerza^F
 Maßeinheit^F der Kraft^F
 unità^F di misura^F della forza^F

N

newton^M
 newton
 newton^M
 Newton^N
 newton^M

mesure^F de la résistance^F électrique
 measurement of electric resistance
 unidad^F de medida^F de resistencia^F eléctrica
 Maßeinheit^F des elektrischen Widerstands^M
 unità^F di misura^F della resistenza^F elettrica

Ω

ohm^M
 ohm
 ohmio^M, ohm^M
 Ohm^N
 ohm^M

mesure^F du courant^M électrique
 measurement of electric current
 unidad^F de medida^F de corriente^F eléctrica
 Maßeinheit^F der elektrischen Stromstärke^F
 unità^F di misura^F della corrente^F elettrica

A

ampère^M
 ampere
 amperio^M
 Ampere^N
 ampere^M

mesure^F de la longueur^F
 measurement of length
 unidad^F de medida^F de longitud^F
 Maßeinheit^F der Länge^F
 unità^F di misura^F della lunghezza^F

m

mètre^M
 meter
 metro^M
 Meter^M
 metro^M

mesure^F de la masse^F
 measurement of mass
 unidad^F de medida^F de masa^F
 Maßeinheit^F der Masse^F
 unità^F di misura^F della massa^F

kg

kilogramme^M
 kilogram
 kilogramo^M
 Kilogramm^N
 kilogrammo^M

mesure^F de la température^F Celsius
 measurement of Celsius temperature
 unidad^F de medida^F de la temperatura^F Celsius
 Maßeinheit^F der Celsius-Temperatur^F
 unità^F di misura^F della temperatura^F Celsius

°C

degré^M Celsius
 degree Celsius
 grado^M Celsius
 Grad^M Celsius
 grado^M Celsius

mesure^F de la température^F thermodynamique
 measurement of thermodynamic temperature
 unidad^F de medida^F de temperatura^F termodinámica
 Maßeinheit^F der thermodynamischen Temperatur^F
 unità^F di misura^F della temperatura^F termodinamica

K

kelvin^M
 kelvin
 kelvin^M
 Kelvin^N
 kelvin^M

mesure^F de la quantité^F de matière^F
 measurement of amount of substance
 unidad^F de medida^F de cantidad^F de materia^F
 Maßeinheit^F der Stoffmenge^F
 unità^F di misura^F della quantità^F di sostanza^F

mol

mole^F
 mole
 mol^M
 Mol^N
 mole^F

mesure^F de la radioactivité^F
 measurement of radioactivity
 unidad^F de medida^F de radioactividad^F
 Maßeinheit^F der Radioaktivität^F
 unità^F di misura^F della radioattività^F

Bq

becquerel^M
 becquerel
 becquerel^M
 Becquerel^N
 becquerel^M

mesure^F de la pression^F
 measurement of pressure
 unidad^F de medida^F de presión^F
 Maßeinheit^F des Drucks^M
 unità^F di misura^F della pressione^F

Pa

pascal^M
 pascal
 pascal^M
 Pascal^N
 pascal^M

mesure^F de l'intensité^F lumineuse
 measurement of luminous intensity
 unidad^F de medida^F de intensidad^F luminosa
 Maßeinheit^F der Lichtstärke^F
 unità^F di misura^F dell'intensità^F luminosa

cd

candela^F
 candela
 candela^F
 Candela^F
 candela^F

biologie^F

biology | biología^F | Biologie^F | biologia^F



mâle^M
 male
 masculino^M
 männlich
 maschile



femelle^F
 female
 femenino^M
 weiblich
 femminile

Rh+

facteur^M rhésus positif
 blood factor positive
 factor^M RH positivo
 Rhesusfaktor^M positiv
 fattore^M Rh positivo

Rh-

facteur^M rhésus négatif
 blood factor negative
 factor^M RH negativo
 Rhesusfaktor^M negativ
 fattore^M Rh negativo



mort^F
 death
 muerte^F
 gestorben
 morte^F



naissance^F
 birth
 nacimiento^M
 geboren
 nascita^F

$-$	$+$	\times	\div	$=$
soustraction ^F minus/negative resta ^F Subtraktion ^F sottrazione ^F	addition ^F plus/positive suma ^F Addition ^F addizione ^F	multiplication ^F multiplied by multiplicación ^F Multiplikation ^F moltiplicazione ^F	division ^F divided by división ^F Division ^F divisione ^F	égale equals igual a ist gleich uguale a
\neq	\approx	\sim	\equiv	\neq
n'égale pas is not equal to no es igual a ist ungleich diverso da	égale à peu près is approximately equal to casi igual a ist annähernd gleich approssimativamente uguale a	équivalent à is equivalent to equivalente a ist äquivalent mit equivalente a	est identique à is identical with idéntico a ist identisch mit coincide con	n'est pas identique à is not identical with no es idéntico a ist nicht identisch mit non coincide con
\pm	\leq	$>$	\geq	$<$
plus ou moins plus or minus más ^M o menos ^M plus oder minus più o meno	égal ou plus petit que is less than or equal to igual o menor que ist gleich oder kleiner als minore o uguale a	plus grand que is greater than mayor que ist größer als maggiore di	égal ou plus grand que is greater than or equal to igual o mayor que ist gleich oder größer als maggiore o uguale a	plus petit que is less than menor que ist kleiner als minore di
\emptyset	\cup	\cap	\subset	$\%$
ensemble ^M vide empty set conjunto ^M vacío leere Menge ^F insieme ^M vuoto	réunion ^F union of two sets unión ^F Mengenvereinigung ^F unione ^F	intersection ^F intersection of two sets intersección ^F Mengenschnitt ^M intersezione ^F	inclusion ^F is included in/is a subset of inclusión ^F echte Teilmenge ^F von contenuto in	pourcentage ^M percent porcentaje ^M Prozent ^N per cento ^M
\in	\notin	Σ	$\sqrt{\quad}$	$\frac{1}{2}$
appartenance ^F is an element of pertenece a Element ^N von appartiene a	non-appartenance ^F is not an element of no pertenece a nicht Element ^N von non appartiene a	sommation ^F sum suma ^F Summe ^F sommatoria ^F	racine ^F carrée de square root of raíz ^F cuadrada de Quadratwurzel ^F aus radice ^F quadrata di	fraction ^F fracción ^F Bruch ^M frazione ^F
	∞	\int	$!$	
	infini ^M infinity infinito ^M unendlich infinito ^M	intégrale ^F integral integral Integral ^N integrale ^M	factorielle ^F factorial factorial Fakultät ^F fattoriale ^M	

I	V	X	chiffres ^M romains Roman numerals números ^M romanos römische Ziffern ^F numeri ^M romani
un ^M one uno Eins ^F uno ^M	cinq ^M five cinco Fünf ^F cinque ^M	dix ^M ten diez Zehn ^F dieci ^M	
L	C	D	M
cinquante ^M fifty cincuenta Fünfzig ^F cinquanta ^M	cent ^M one hundred cien Hundert ^F cento ^M	cinq cents ^M five hundred quinientos Fünfhundert ^F cinquecento ^M	mille ^M one thousand mil Tausend ^F mille ^M

géométrie^F

geometry | geometría^F | Geometrie^F | geometria^F



degré^M
 degree
 grado^M
 Grad^M
 grado^M



minute^F
 minute^F
 minuto^M
 Bogenminute^F
 primo^M



seconde^F
 second
 segundo^M
 Bogensekunde^F
 secondo^M



pi^M
 pi
 pi^M
 Pi^N
 pi^M greco



perpendiculaire^F
 perpendicular^F
 perpendicular^F
 ist senkrecht zu
 perpendicolare



parallèle
 is parallel to
 es paralelo a
 ist parallel zu
 parallelo a



non parallèle
 is not parallel to
 no es paralelo a
 ist nicht parallel zu
 non parallelo a



angle^M droit
 right angle
 ángulo^M recto
 rechter Winkel^M
 angolo^M retto



angle^M obtus
 obtuse angle
 ángulo^M obtuso
 stumpfer Winkel^M
 angolo^M ottuso



angle^M aigu
 acute angle
 ángulo^M agudo
 spitzer Winkel^M
 angolo^M acuto

formes^F géométriques

geometrical shapes | formas^F geométricas | geometrische Formen^F | forme^F geometriche

exemples^M d'angles^M
 examples of angles
 ejemplos^M de ángulos^M
 Beispiele^N für Winkel^M
 esempi^M di angoli^M

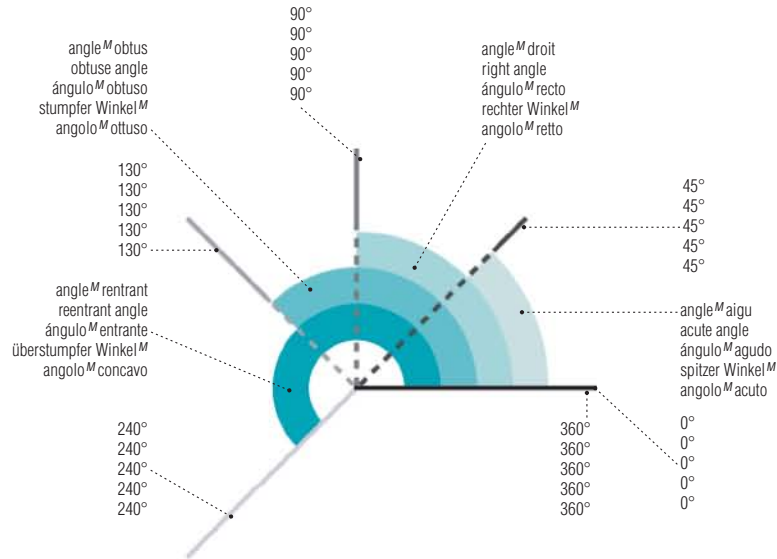

surfaces^F
 plane surfaces
 superficies^F
 ebene Flächen^F
 superfici^F

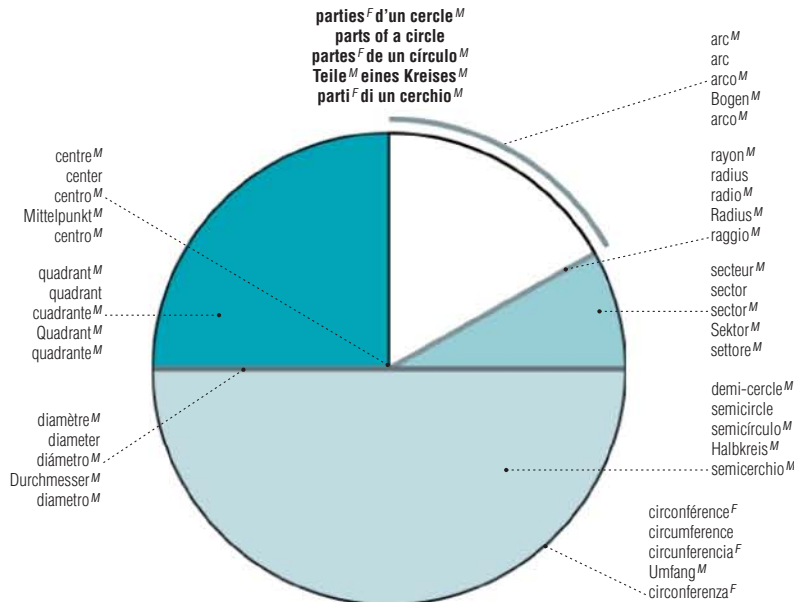

polygones^M
 polygons^M
 polígonos^M
 Vielecke^N
 poligoni^M



triangle^M
 triangle^M
 triángulo^M
 Dreieck^N
 triangolo^M



carré^M
 square^M
 cuadrado^M
 Quadrat^N
 quadrato^M

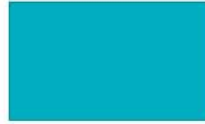

rectangle^M
 rectangle^M
 rectángulo^M
 Rechteck^N
 rettangolo^M



losange^M
 rhombus^M
 rombo^M
 Rhombus^M
 rombo^M



trapèze^M
 trapezoid^M
 trapecio^M
 unregelmäßiges Trapez^N
 trapezio^M



parallélogramme^M
 parallelogram^M
 paralelogramo^M
 Parallelogramm^N
 parallelogramma^M

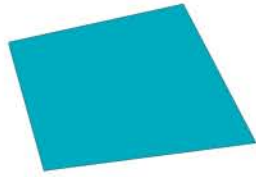

quadrilatère^M
 quadrilateral^M
 cuadrilátero^M
 Viereck^N
 quadrilatero^M

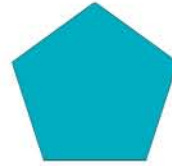

pentagone^M régulier
 regular pentagon^M
 pentágono^M regular
 regelmäßiges Fünfeck^N
 pentagono^M regolare



hexagone^M régulier
 regular hexagon^M
 hexágono^M regular
 regelmäßiges Sechseck^N
 esagono^M regolare



heptagone^M régulier
 regular heptagon^M
 heptágono^M regular
 regelmäßiges Siebeneck^N
 ettagono^M regolare



octogone^M régulier
 regular octagon^M
 octágono^M regular
 regelmäßiges Achteck^N
 ottagono^M regolare



ennéagone^M régulier
 regular nonagon^M
 nonágono^M regular
 regelmäßiges Neuneck^N
 enneagono^M regolare



décagone^M régulier
 regular decagon^M
 decágono^M regular
 regelmäßiges Zehneck^N
 decagono^M regolare



hendécagone^M régulier
 regular hendecagon^M
 endecágono^M regular
 regelmäßiges Elfneck^N
 endecagono^M regolare

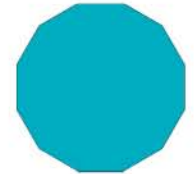

dodécagone^M régulier
 regular dodecagon^M
 dodecágono^M regular
 regelmäßiges Zwölfeck^N
 dodecagono^M regolare

volumes^M
 solids^M
 cuerpos^M sólidos^M
 Körper^M
 solidi^M

SCIENCE



hélice^F
 helix^F
 hélice^F
 Helix^F
 elica^F

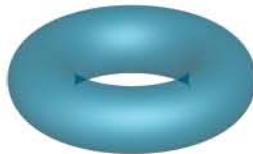

tore^M
 torus^M
 toro^M
 Torus^M
 toro^M



hémisphère^M
 hemisphere^M
 hemisferio^M
 Halbkugel^F
 semisfera^F



sphère^F
 sphere^F
 esfera^F
 Kugel^F
 sfera^F

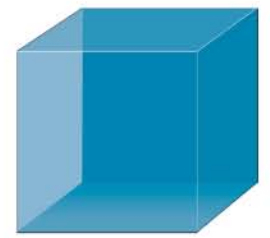

cube^M
 cube^M
 cubo^M
 Würfel^M
 cubo^M



cône^M
 cone^M
 cono^M
 Kegel^M
 cono^M



pyramide^F
 pyramid^F
 pirámide^F
 Pyramide^F
 piramide^F

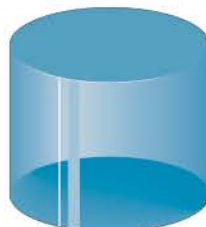

cylindre^M
 cylinder^M
 cilindro^M
 Zylinder^M
 cilindro^M



parallélépipède^M
 parallelepiped^M
 paralelepípedo^M
 Parallelepiped^N
 parallelepípedo^M



octaèdre^M régulier
 regular octahedron^M
 octaedro^M regular
 regelmäßiges Oktaeder^N
 ottaedro^M regolare



708

Ville

- 708 agglomération
- 710 centre-ville
- 712 coupe d'une rue
- 713 édifice à bureaux
- 714 centre commercial
- 716 magasin à rayons
- 718 palais des congrès
- 720 restaurant
- 722 restaurant libre-service
- 724 hôtel
- 725 symboles d'usage courant

726

Justice

- 726 prison

728

Économie et finance

- 728 exemples d'unités monétaires
- 728 tribunal
- 729 monnaie et modes de paiement
- 730 banque

732

Éducation

- 732 bibliothèque
- 734 école

736

Religion

- 736 chronologie des religions
- 737 église
- 738 mosquée
- 738 synagogue

739

Politique

- 739 héraldique
- 742 drapeaux



SOCIÉTÉ

SOCIETY | SOCIEDAD | GESELLSCHAFT | SOCIETÀ

748

Armes

- 748 armes de l'époque romaine
- 748 armes de l'âge de pierre
- 749 armure
- 750 arcs et arbalète
- 751 armes blanches
- 752 canon et mortier du 17^e siècle
- 752 arquebuse
- 754 pistolet
- 754 pistolet mitrailleur
- 754 revolver
- 755 fusil automatique
- 755 fusil mitrailleur
- 756 mortier moderne
- 756 obusier moderne
- 757 bazooka
- 757 grenade à main
- 757 canon sans recul
- 758 mine antipersonnel
- 758 char d'assaut
- 759 missiles
- 760 avion de combat
- 761 porte-avions
- 762 frégate
- 763 sous-marin nucléaire

764

Sécurité

- 764 prévention des incendies
- 768 prévention de la criminalité
- 772 protection de l'ouïe
- 772 protection des yeux
- 772 protection de la tête
- 773 protection des voies respiratoires
- 773 protection des pieds
- 774 symboles de sécurité

775

Santé

- 775 matériel de secours
- 775 ambulance
- 777 trousse de secours
- 777 tensiomètre
- 777 thermomètres médicaux
- 778 hôpital
- 782 aides à la marche
- 783 fauteuil roulant
- 783 formes pharmaceutiques des médicaments

784

Famille

- 784 liens de parenté

agglomération^F

metropolitan area | conurbación^F | Ballungsgebiet^M | conurbazione^F





centre^M-ville^F

downtown | centro^M ciudad^F | Innenstadt^F | centro^M della città^F

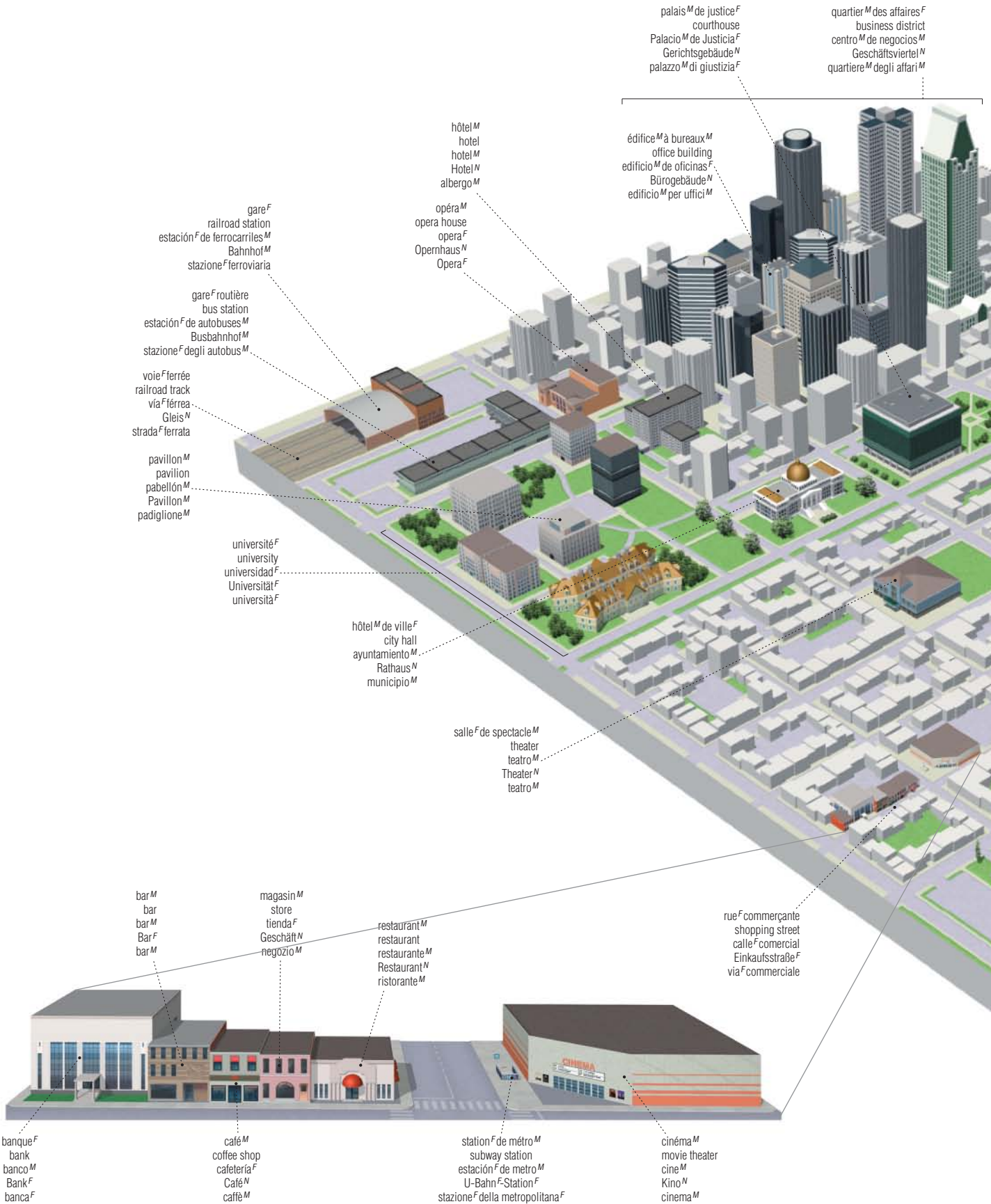

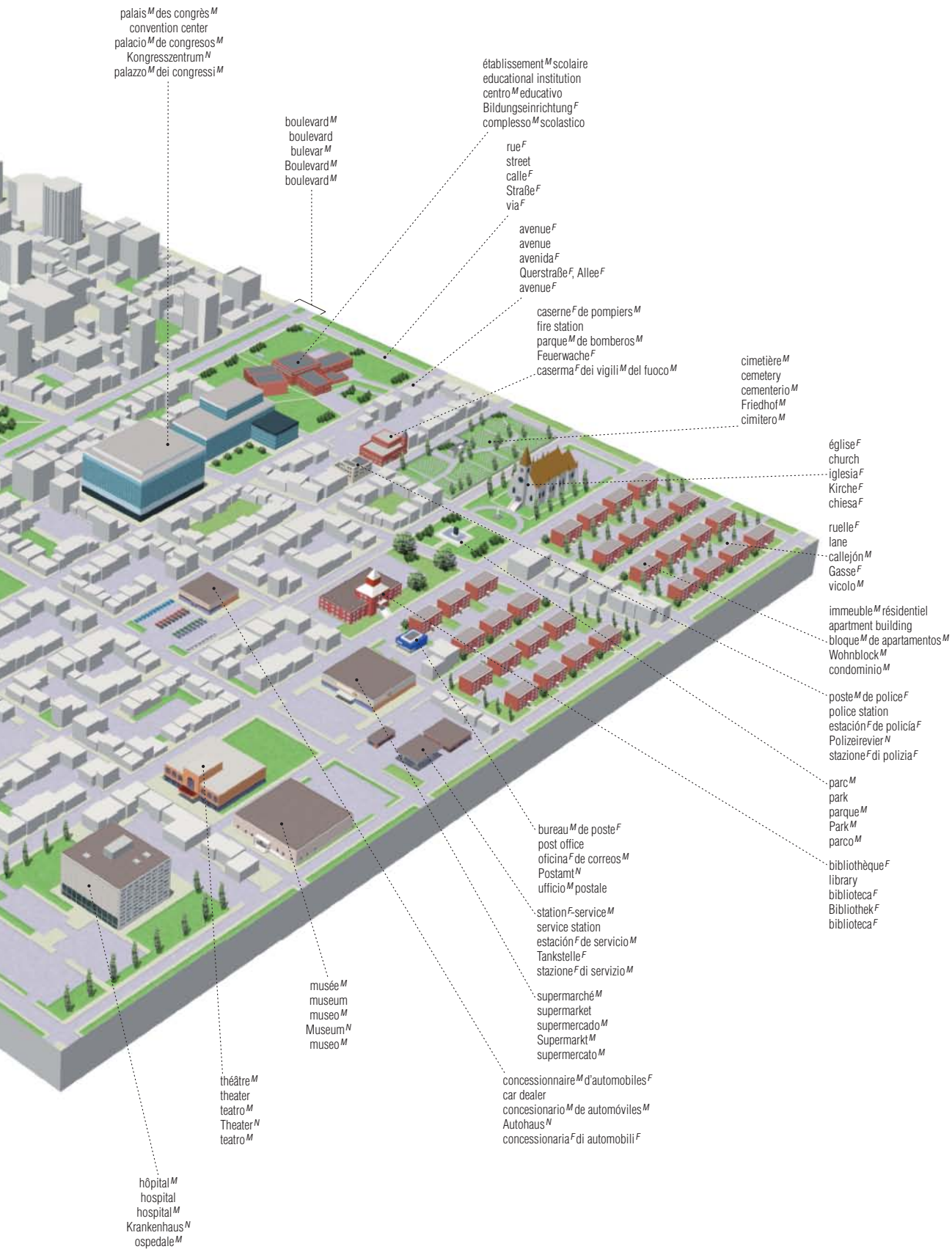

coupe^F d'une rue^F

cross section of a street | vista^F transversal de una calle^F | Straße^F im Querschnitt^M | sezione^F trasversale di una strada^F

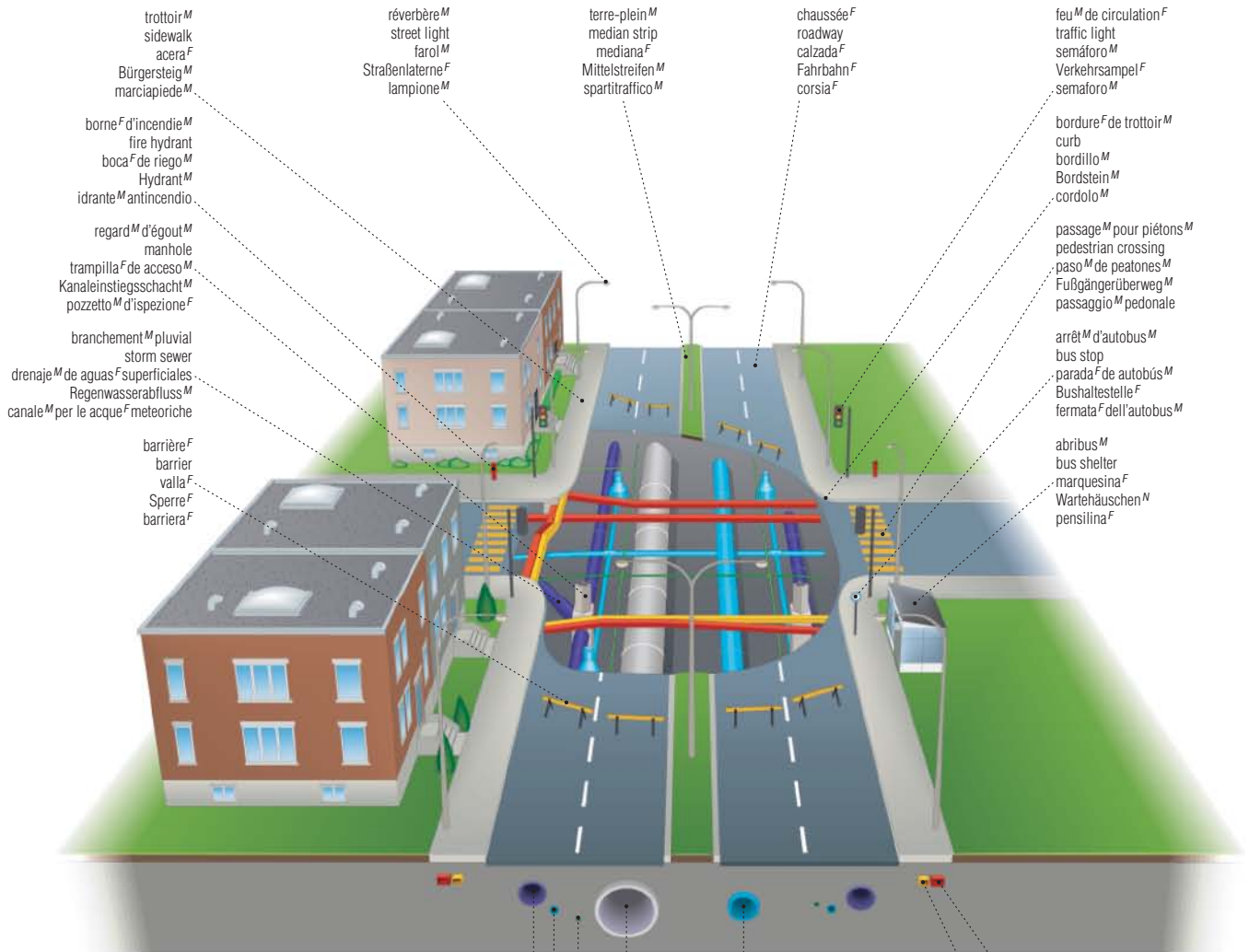

feu^M de circulation^F
traffic light
semáforo^M
Verkehrssampel^F
semaforo^M



feu^M rouge
red light
luz^F roja
rotes Licht^N
luce^F rossa

feu^M jaune
yellow light
luz^F ámbar
gelbes Licht^N
luce^F gialla

feu^M vert
green light
luz^F verde
grünes Licht^N
luce^F verde

feu^M pour piétons^M
pedestrian light
semáforo^M de peatones^M
Fußgängerampel^F
luci^F pedonali

bouton^M d'appel^M pour piétons^M
pedestrian call button
botón^M de llamada^F para peatones^M
Fußgängerknopf^M
pulsante^M di chiamata^F pedonale

égout^M
sewer
alcantarilla^F
Abwasserkanal^M
condotta^F fognaria

égout^M collecteur
main sewer
alcantarilla^F principal
Mischwasserkanal^M
condotta^F fognaria principale

conduite^F de gaz^M
gas main
conducto^M principal del gas^M
Gasleitung^F
conduttura^F del gas^M

conduite^F d'eau^F potable
water main
colector^M principal
Trinkwasserleitung^F
condotta^F dell'acquedotto^M

conduite^F d'eau^F potable
service main
colector^M principal
Trinkwasserleitung^F
condotta^F dell'acquedotto^M

câble^M électrique
electricity cable
cable^M eléctrico
Stromversorgungskabel^N
cavo^M dell'elettricità^F

câble^M téléphonique
telephone cable
red^F de cables^M telefónicos
Telefonkabel^N
cavo^M telefonico

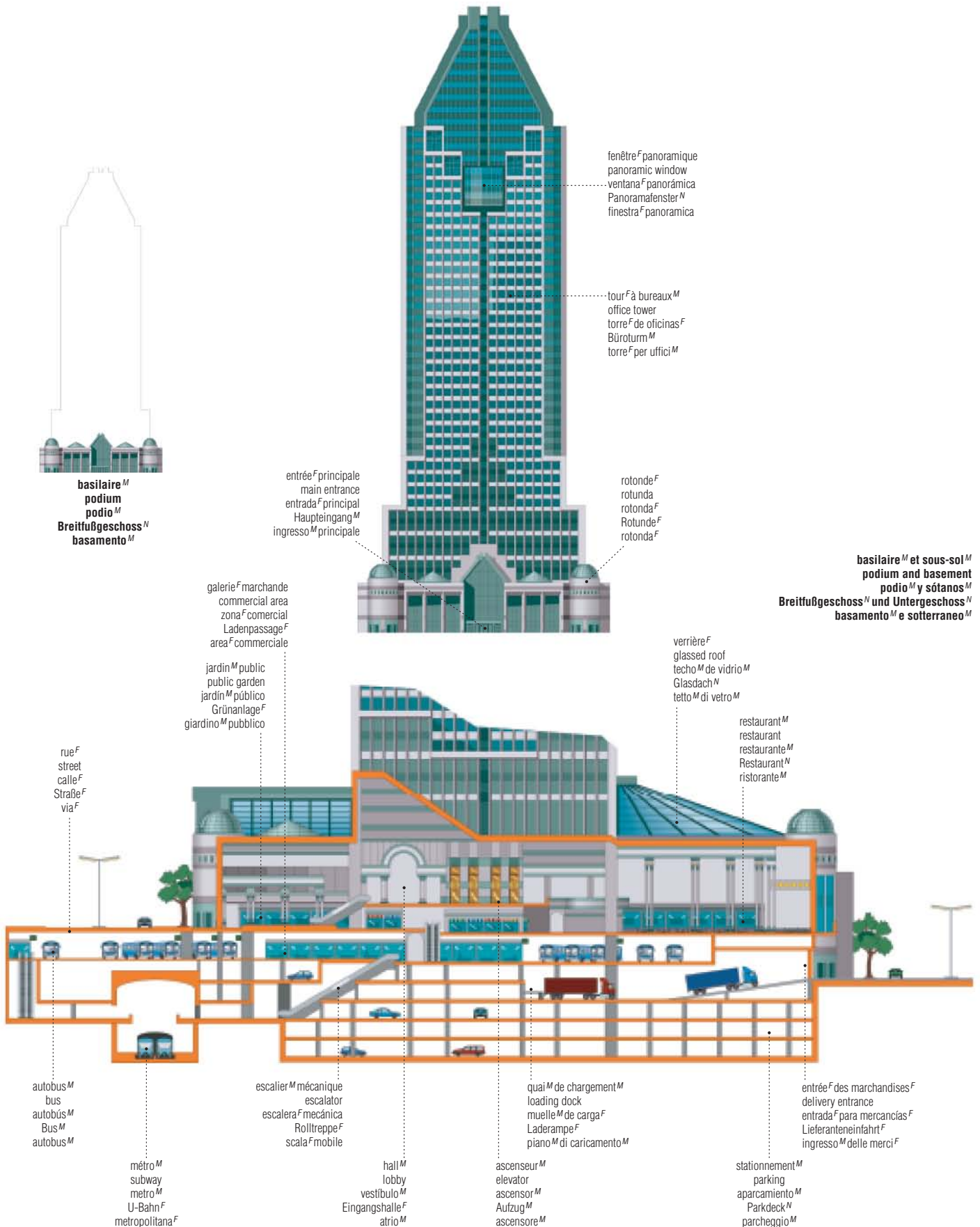

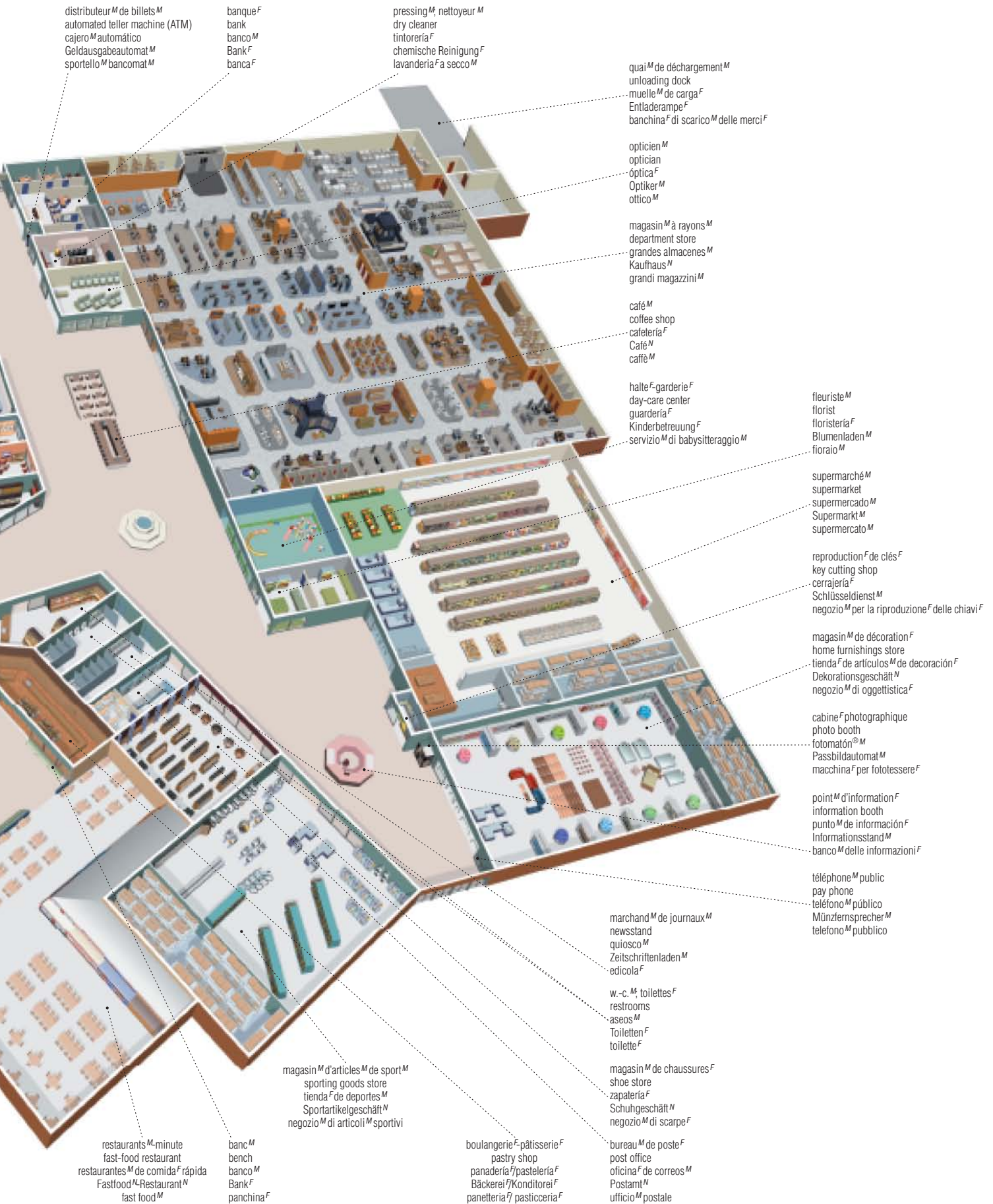

distributeur^M de billets^M
automated teller machine (ATM)
cajero^M automático
Geldausgabeautomat^M
sportello^M bancomat^M

banque^F
bank
banco^M
Bank^F
banca^F

pressing^M, nettoyeur^M
dry cleaner
tintorería^F
chemische Reinigung^F
lavandería^F a secco^M

quai^M de déchargement^M
unloading dock
muelle^M de carga^F
Entladerampe^F
banchina^F di scarico^M delle merci^F

opticien^M
optician
óptica^F
Optiker^M
ottico^M

magasin^M à rayons^M
department store
grandes almacenes^M
Kaufhaus^M
grandi magazzini^M

café^M
coffee shop
cafetería^F
Café^N
caffè^M

halte^F-garderie^F
day-care center
guardería^F
Kinderbetreuung^F
servizio^M di babysitteraggio^M

fleuriste^M
florist
floristería^F
Blumenladen^M
floraio^M

supermarché^M
supermarket
supermercado^M
Supermarkt^M
supermercato^M

reproduction^F de clés^F
key cutting shop
cerrajería^F
Schlüsseldienst^M
negozi^M per la riproduzione^F delle chiavi^F

magasin^M de décoration^F
home furnishings store
tienda^F de artículos^M de decoración^F
Dekorationsgeschäft^N
negozi^M di oggettistica^F

cabine^F photographique
photo booth
fotomatón^{®M}
Passbildautomat^M
macchina^F per fototessere^F

point^M d'information^F
information booth
punto^M de información^F
Informationsstand^M
banco^M delle informazioni^F

téléphone^M public
pay phone
teléfono^M público
Münzfernsprecher^M
telefono^M pubblico

marchand^M de journaux^M
newsstand
quiosco^M
Zeitschriftenladen^M
edicola^F

w.-c.^M, toilettes^F
restrooms
aseos^M
Toiletten^F
toilette^F

magasin^M de chaussures^F
shoe store
zapatería^F
Schuhgeschäft^N
negozi^M di scarpe^F

bureau^M de poste^F
post office
oficina^F de correos^M
Postamt^N
ufficio^M postale

magasin^M d'articles^M de sport^M
sporting goods store
tienda^F de deportes^M
Sportartikelgeschäft^N
negozi^M di articoli^M sportivi

boulangerie^F-pâtisserie^F
pastry shop
panadería^F/pastelería^F
Bäckerei^F/Konditorei^F
panetteria^F/pasticceria^F

restaurants^M minute
fast-food restaurant
restaurantes^M de comida^F rápida
Fastfood^M-Restaurant^N
fast food^M

banc^M
bench
banco^M
Bank^F
panchina^F

magasin^M à rayons^M

department store | grandes almacenes^M | Kaufhaus^N | grandi magazzini^M



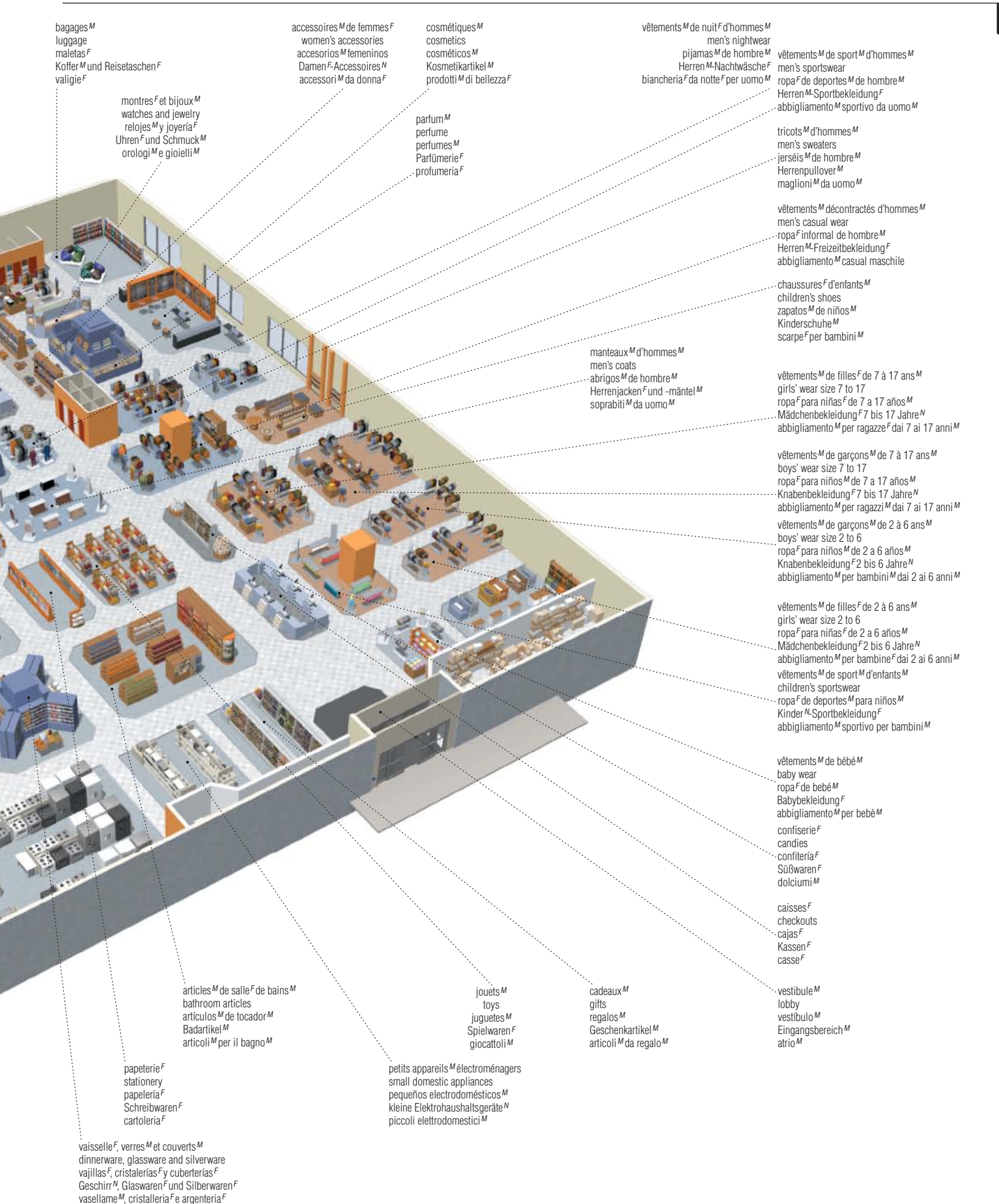

bagages^M
luggage
maletas^F
Koffer^M und Reisetaschen^F
valigie^F

montres^F et bijoux^M
watches and jewelry
relojes^M y joyería^F
Uhren^F und Schmuck^M
orologi^M e gioielli^M

accessoires^M de femmes^F
women's accessories
accesorios^M femeninos
Damen^F-Accessoires^N
accessori^M da donna^F

cosmétiques^M
cosmetics
cosméticos^M
Kosmetikartikel^M
prodotti^M di bellezza^F

parfum^M
perfume
perfumes^M
Parfumerie^F
profumeria^F

vêtements^M de nuit^F d'hommes^M
men's nightwear
pajamas^M de hombre^M
Herren^M-Nachtwäsche^F
biancheria^F da notte^F per uomo^M

vêtements^M de sport^M d'hommes^M
men's sportswear
ropa^F de deportes^M de hombre^M
Herren^M-Sportbekleidung^F
abbigliamento^M sportivo da uomo^M

tricot^M d'hommes^M
men's sweaters
jerséis^M de hombre^M
Herrenpullover^M
maglioni^M da uomo^M

vêtements^M décontractés d'hommes^M
men's casual wear
ropa^F informal de hombre^M
Herren^M-Freizeitbekleidung^F
abbigliamento^M casual maschile

chaussures^F d'enfants^M
children's shoes
zapatos^M de niños^M
Kinderschuhe^M
scarpe^F per bambini^M

manteaux^M d'hommes^M
men's coats
abrigos^M de hombre^M
Herrenjacketen^F und -mäntel^M
soprabiti^M da uomo^M

vêtements^M de filles^F de 7 à 17 ans^M
girls' wear size 7 to 17
ropa^F para niñas^F de 7 a 17 años^M
Mädchenbekleidung^F 7 bis 17 Jahre^N
abbigliamento^M per ragazze^F dai 7 ai 17 anni^M

vêtements^M de garçons^M de 7 à 17 ans^M
boys' wear size 7 to 17
ropa^F para niños^M de 7 a 17 años^M
Knabenbekleidung^F 7 bis 17 Jahre^N
abbigliamento^M per ragazzi^M dai 7 ai 17 anni^M

vêtements^M de garçons^M de 2 à 6 ans^M
boys' wear size 2 to 6
ropa^F para niños^M de 2 a 6 años^M
Knabenbekleidung^F 2 bis 6 Jahre^N
abbigliamento^M per bambini^M dai 2 ai 6 anni^M

vêtements^M de filles^F de 2 à 6 ans^M
girls' wear size 2 to 6
ropa^F para niñas^F de 2 a 6 años^M
Mädchenbekleidung^F 2 bis 6 Jahre^N
abbigliamento^M per bambine^F dai 2 ai 6 anni^M

vêtements^M de sport^M d'enfants^M
children's sportswear
ropa^F de deportes^M para niños^M
Kinder^N-Sportbekleidung^F
abbigliamento^M sportivo per bambini^M

vêtements^M de bébé^M
baby wear
ropa^F de bebé^M
Babybekleidung^F
abbigliamento^M per bebè^M

confiserie^F
candies
confitería^F
Süßwaren^F
dolciumi^M

caisses^F
checkouts
cajas^F
Kassen^F
casse^F

vestibule^M
lobby
vestíbulo^M
Eingangsbereich^M
atrio^M

articles^M de salle^F de bains^M
bathroom articles
artículos^M de tocador^M
Badartikel^M
articoli^M per il bagno^M

jouets^M
toys
juguetes^M
Spielwaren^F
giocattoli^M

cadeaux^M
gifts
regalos^M
Geschenkartikel^M
articoli^M da regalo^M

petits appareils^M électroménagers
small domestic appliances
pequeños electrodomésticos^M
kleine Elektrohaushaltsgeräte^N
piccoli elettrodomestici^M

papeterie^F
stationery
papelería^F
Schreibwaren^F
cartoleria^F

vaisselle^F, verres^M et couverts^M
dinnerware, glassware and silverware
vajillas^F, cristalerías^F y cuberterías^F
Geschirr^M, Glaswaren^F und Silberwaren^F
vasellame^M, cristallería^F e argenteria^F

palais^M des congrès^M

convention center | palacio^M de congresos^M | Kongresszentrum^M | palazzo^M dei congressi^M

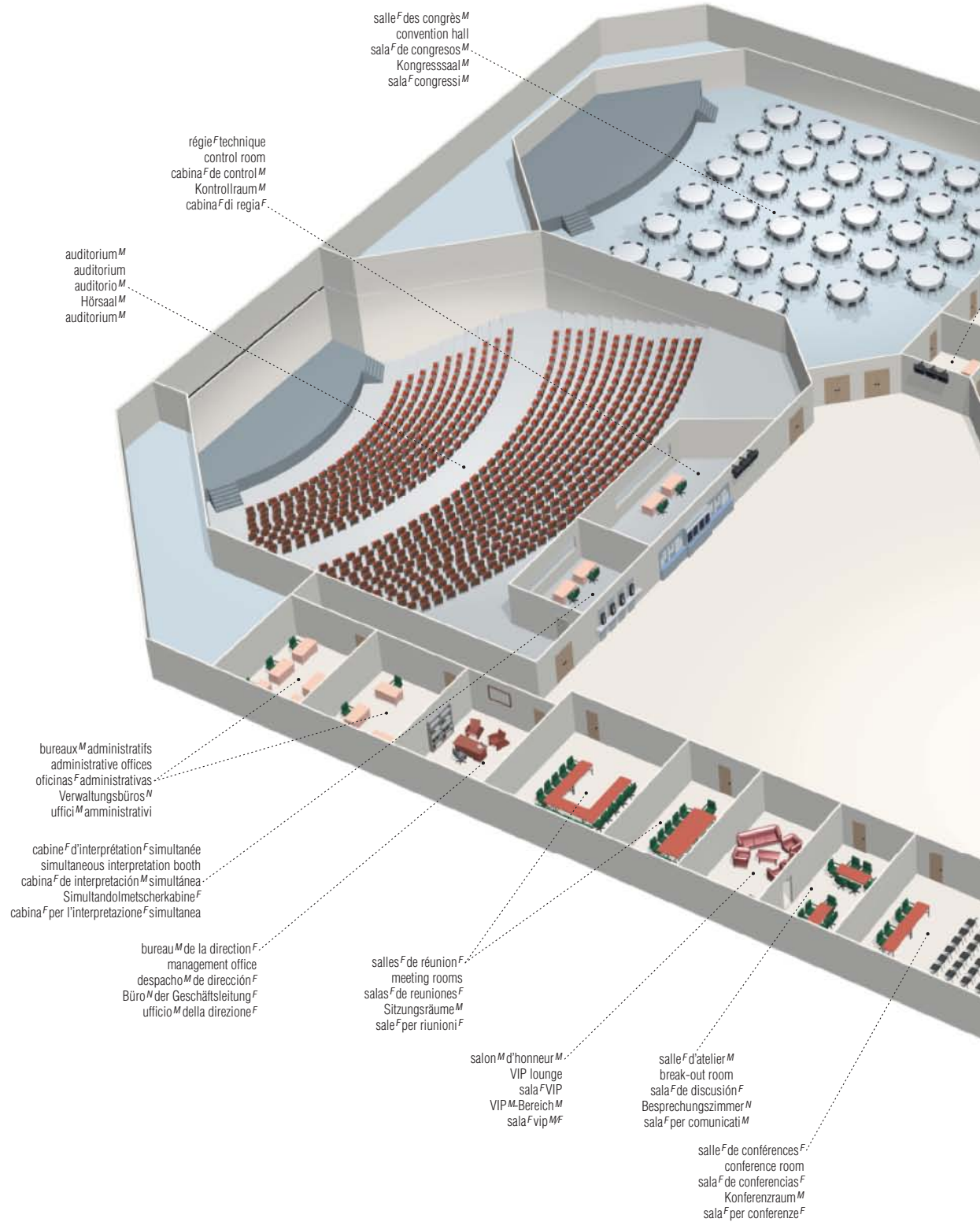

salle^F des congrès^M
convention hall
sala^F de congresos^M
Kongressaal^M
sala^F congressi^M

régie^F technique
control room
cabina^F de control^M
Kontrollraum^M
cabina^F di regia^F

auditorium^M
auditorium
auditorio^M
Hörsaal^M
auditorium^M

bureaux^M administratifs
administrative offices
oficinas^F administrativas
Verwaltungsbüros^N
uffici^M amministrativi

cabine^F d'interprétation^F simultanée
simultaneous interpretation booth
cabina^F de interpretación^M simultánea
Simultandolmetscherkabine^F
cabina^F per l'interpretazione^F simultanea

bureau^M de la direction^F
management office
despacho^M de dirección^F
Büro^N der Geschäftsleitung^F
ufficio^M della direzione^F

salles^F de réunion^F
meeting rooms
salas^F de reuniones^F
Sitzungsräume^M
sale^F per riunioni^F

salon^M d'honneur^M
VIP lounge
sala^F VIP
VIP-Bereich^M
sala^F vip^M^F

salle^F d'atelier^M
break-out room
sala^F de discusión^F
Besprechungszimmer^N
sala^F per comunicati^M

salle^F de conférences^F
conference room
sala^F de conferencias^F
Konferenzraum^M
sala^F per conferenze^F

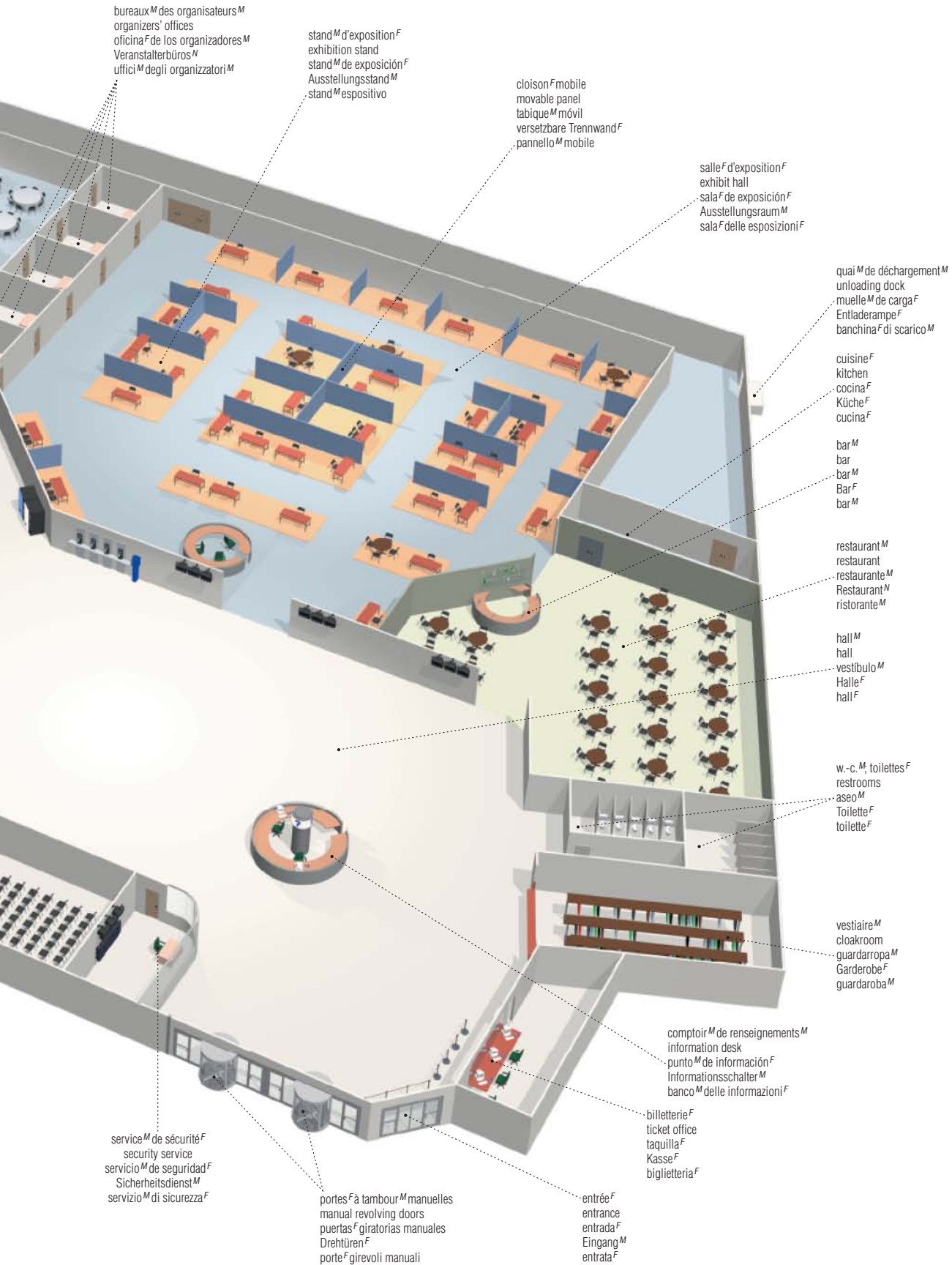

restaurant^M

restaurant | restaurante^M | Restaurant^M | ristorante^M

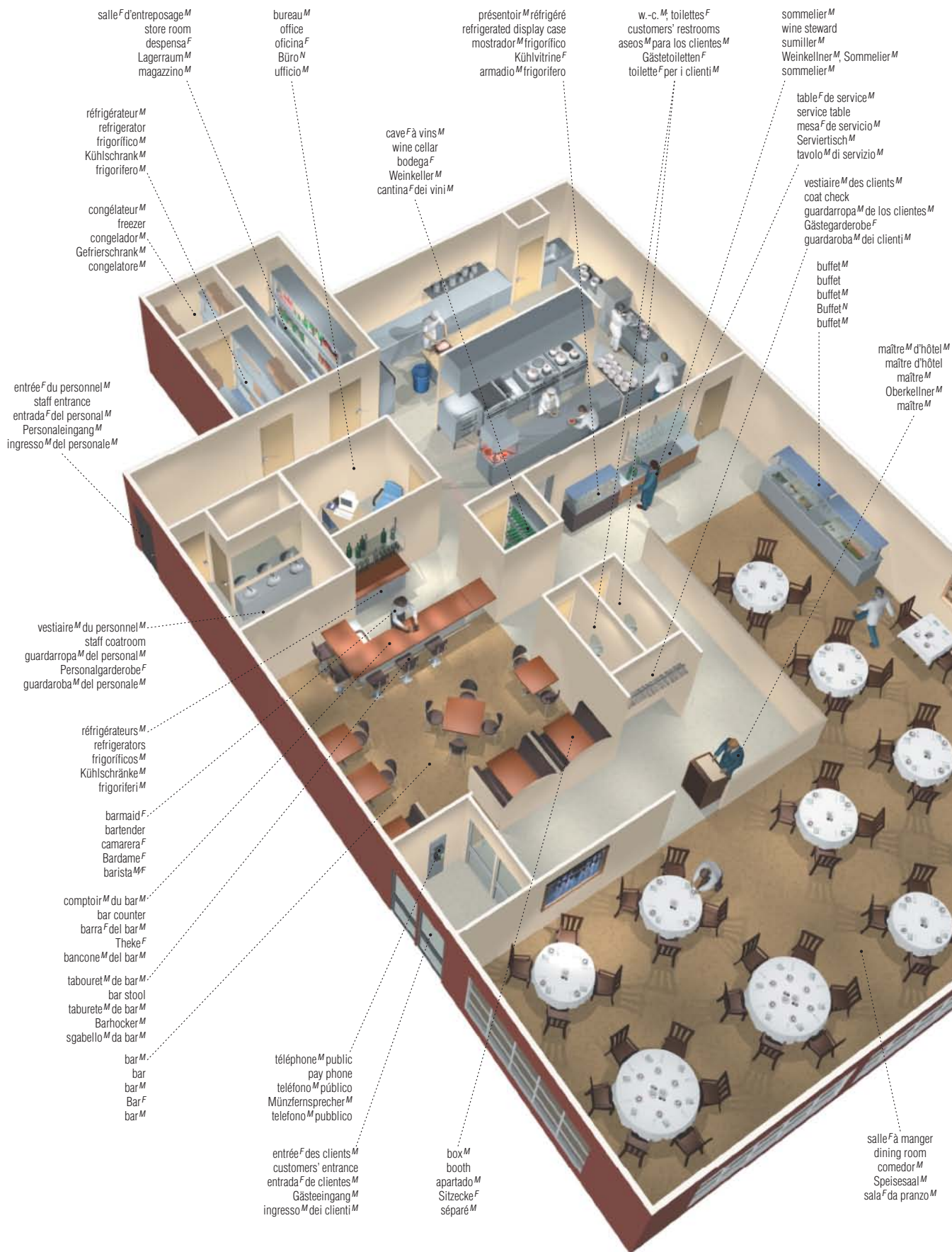

cuisine^F
kitchen^F
cocina^F
Küche^F
cucina^F

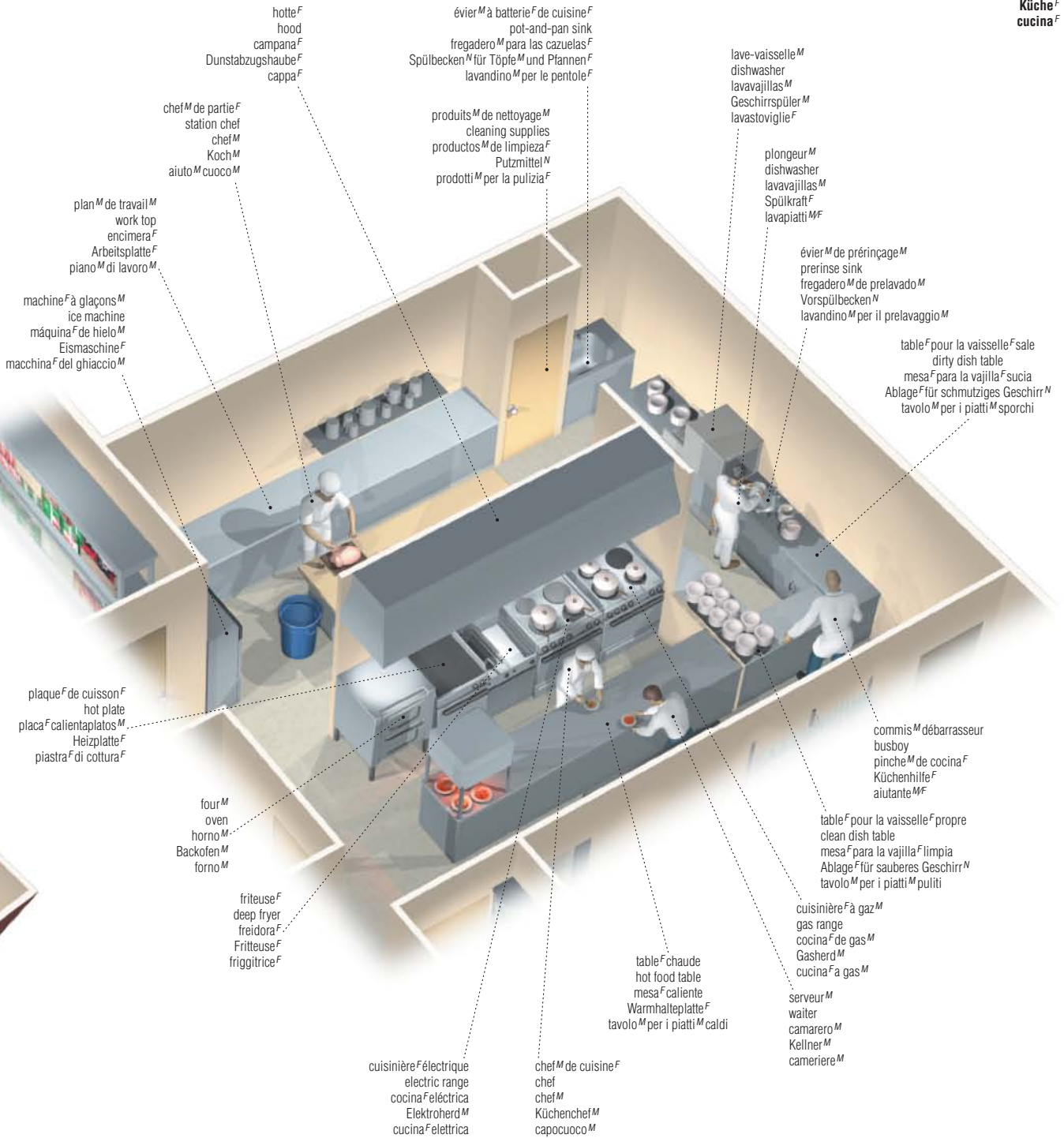

restaurant^M libre-service

self-service restaurant | restaurante^M de autoservicio^M | Selbstbedienungsrestaurant^M | self-service^M

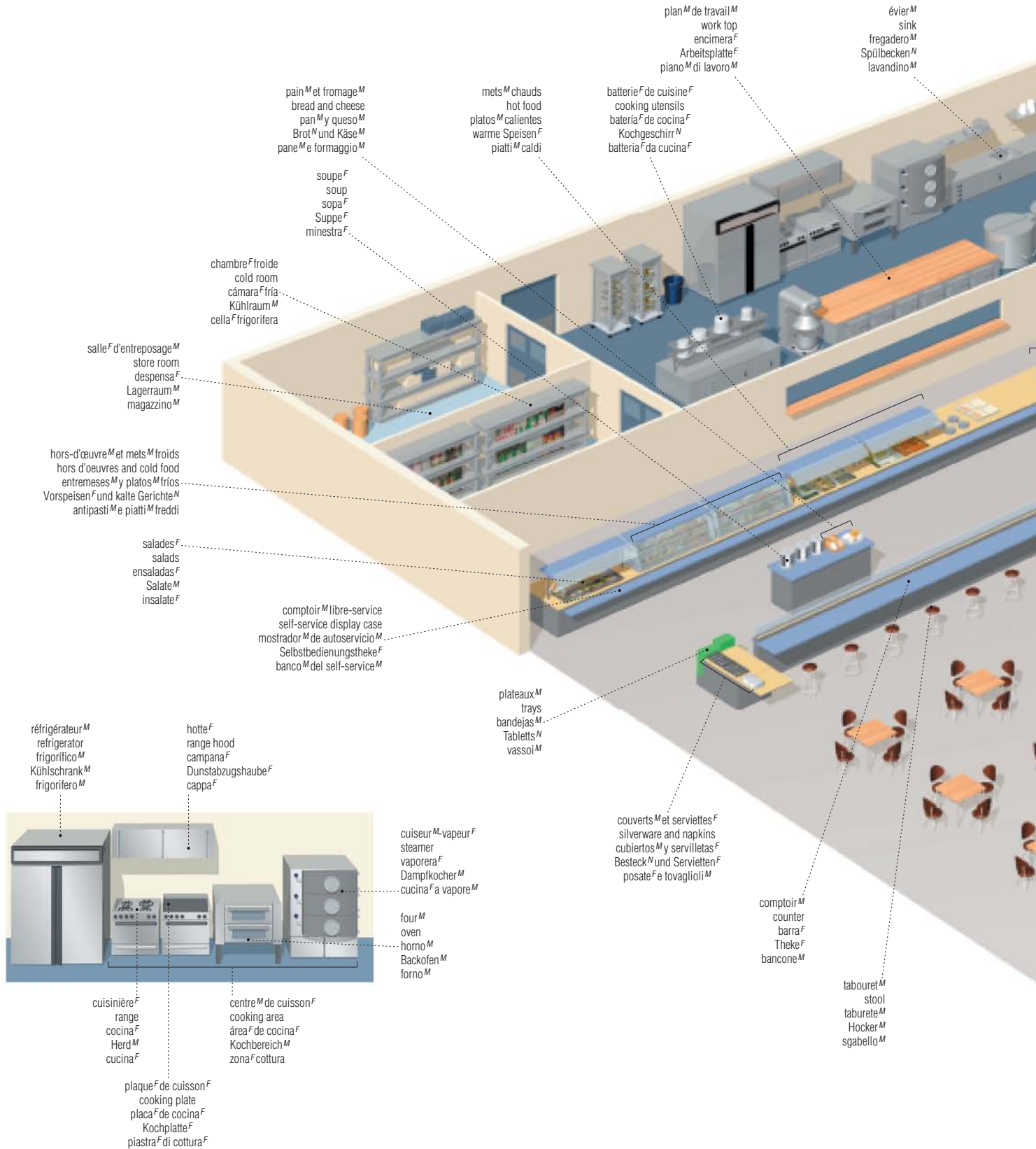

plan^M de travail^M
work top
encimera^F
Arbeitsplatte^F
piano^M di lavoro^M

évier^M
sink
fregadero^M
Spülbecken^N
lavandino^M

pain^M et fromage^M
bread and cheese
pan^M y queso^M
Brot^N und Käse^M
pane^M e formaggio^M

mets^M chauds
hot food
platos^M calientes
warme Speisen^F
piatti^M caldi

batterie^F de cuisine^F
cooking utensils
batería^F de cocina^F
Kochgeschirr^N
batteria^F da cucina^F

soupe^F
soup
sopa^F
Suppe^F
minestra^F

chambre^F froide
cold room
cámara^F fría
Kühlraum^M
cella^F frigorifera

salle^F d'entreposage^M
store room
despensa^F
Lagerraum^M
magazzino^M

hors-d'œuvre^M et mets^M froids
hors d'oeuvres and cold food
entremeses^M y platos^M fríos
Vorspeisen^F und kalte Gerichte^N
antipasti^M e piatti^M freddi

salades^F
salads
ensaladas^F
Salate^M
insalate^F

comptoir^M libre-service
self-service display case
mostrador^M de autoservicio^M
Selbstbedienungstheke^F
banco^M del self-service^M

plateaux^M
trays
bandejas^M
Tablets^N
vassoi^M

couverts^M et serviettes^F
silverware and napkins
cubiertos^M y servilletas^F
Besteck^N und Servietten^F
posate^F e tovaglioli^M

comptoir^M
counter
barra^F
Theke^F
bancone^M

tabouret^M
stool
taburete^M
Hocker^M
sgabello^M

réfrigérateur^M
refrigerator
frigorífico^M
Kühlschrank^M
frigorifero^M

hotte^F
range hood
campana^F
Dunstabzugshaube^F
cappa^F

cuiseur^M-vapeur^F
steamer
vaporera^F
Dampfkocher^M
cucina^F a vapore^M

four^M
oven
horno^M
Backofen^M
forno^M

cuisinière^F
range
cocina^F
Herd^M
cucina^F

centre^M de cuisson^F
cooking area
área^F de cocina^F
Kochbereich^M
zona^F cottura

plaque^F de cuisson^F
cooking plate
placa^F de cocina^F
Kochplatte^F
piastra^F di cottura^F

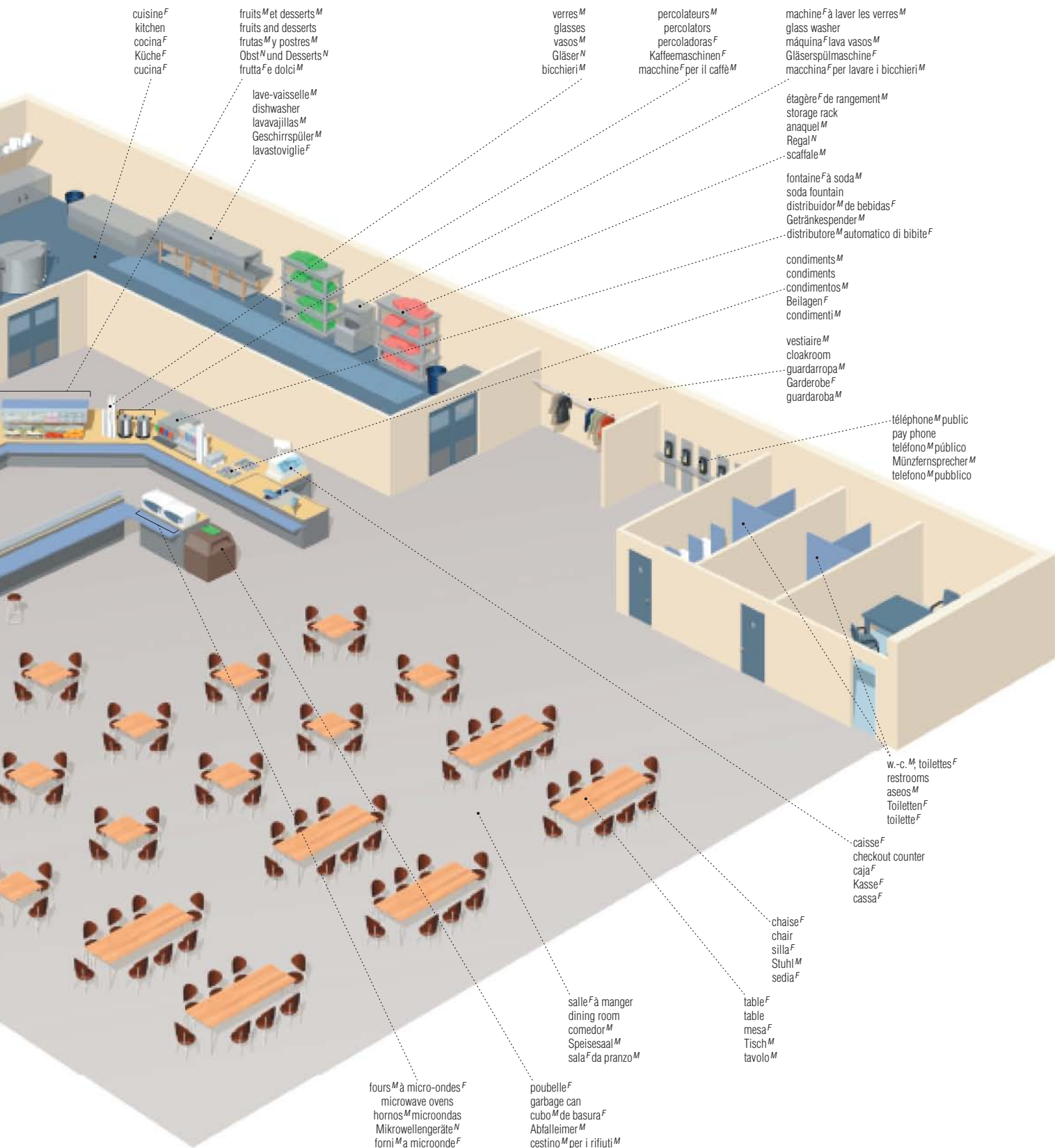

cuisine^F
kitchen
cocina^F
Küche^F
cucina^F

fruits^M et desserts^M
fruits and desserts
frutas^M y postres^M
Obst^M und Desserts^N
frutta^F e dolci^M

lave-vaisselle^M
dishwasher
lavavajillas^M
Geschirrspüler^M
lavastoviglie^F

verres^M
glasses
vasos^M
Gläser^N
bicchieri^M

percolateurs^M
percolators
percoladoras^F
Kaffeemaschinen^F
macchine^F per il caffè^M

machine^F à laver les verres^M
glass washer
máquina^F lava vasos^M
Gläserspülmaschine^F
macchina^F per lavare i bicchieri^M

étagère^F de rangement^M
storage rack
anaquel^M
Regal^N
scaffale^M

fontaine^F à soda^M
soda fountain
distribuidor^M de bebidas^F
Getränkspender^M
distributore^M automatico di bibite^F

condiments^M
condiments
condimentos^M
Beilagen^F
condimenti^M

vestiaire^M
cloakroom
guardarropa^M
Garderobe^F
guardaroba^M

téléphone^M public
pay phone
teléfono^M público
Münzfernsprecher^M
telefono^M pubblico

w.-c.^M, toilettes^F
restrooms
aseos^M
Toiletten^F
toilette^F

caisse^F
checkout counter
caja^F
Kasse^F
cassa^F

chaise^F
chair
silla^F
Stuhl^M
sedia^F

table^F
table
mesa^F
Tisch^M
tavolo^M

salle^F à manger
dining room
comedor^M
Speisesaal^M
sala^F da pranzo^M

fours^M à micro-ondes^F
microwave ovens
hornos^M microondas
Mikrowellengeräte^N
forni^M a microonde^F

poubelle^F
garbage can
cubo^M de basura^F
Abfalleimer^M
cestino^M per i rifiuti^M



toilettes^F pour hommes^M
men's rest room
aseos^M de caballeros^M
Toiletten^F (Herren^M)
toilette^F (uomini^M)



toilettes^F pour dames^F
women's rest room
aseos^M de señoras^F
Toiletten^F (Damen^F)
toilette^F (donne^F)



accès^M pour handicapés^M physiques
wheelchair access
acceso^M para minusválidos^M
Zugang^M für Behinderte^M
accesso^M per i portatori^M di handicap^M



ne pas utiliser un fauteuil^M roulant
no wheelchair access
prohibido usar silla^F de ruedas^F
Verbot für Rollstuhlfahrer^M
accesso^M non consentito alle sedie^F a rotelle^F



camping^M et caravanning^M
camping (trailer and tent)
zona^F para acampar y para caravanas^F
Camping^N für Zelte^N und Wohnwagen^M
area^F per campeggio^M e caravan^M



pique-nique^M
picnic area
zona^F de comidas^F campestres
Rastplatz^M
area^F per pic-nic^M



pique-nique^M interdit
picnics prohibited
prohibido hacer comidas^F campestres
Picknick^N verboten
vietato fare pic-nic^M



camping^M
camping (tent)
zona^F para acampar
Zeltplatz^M
campeggio^M



camping^M interdit
camping prohibited
prohibido acampar
Zelten^N verboten
vietato fare campeggio^M



caravanning^M
camping (trailer)
zona^F para caravanas^F
Camping^N für Wohnwagen^M
area^F per caravan^M



hôpital^M
hospital
hospital^M
Krankenhaus^N
ospedale^M



casse-croûte^M
coffee shop
cafeteria^F
Cafeteria^F
punto^M di ristoro^M



téléphone^M
telephone
teléfono^M
Telefon^N
telefono^M



restaurant^M
restaurant
restaurante^M
Restaurant^N
ristorante^M



pharmacie^F
pharmacy
farmacia^F
Apotheke^F
farmacia^F



police^F
police
policía^F
Polizei^F
polizia^F



premiers soins^M
first aid
puesto^M de socorro^M
Erste Hilfe^F
pronto soccorso^M



poste^M de carburant^M
service station
gasolinera^F
Tankstelle^F
stazione^F di rifornimento^M



extincteur^M d'incendie^M
fire extinguisher
extintor^M de incendios^M
Feuerlöscher^M
estintore^M



renseignements^M
information
información^F
Information^F
informazioni^F



renseignements^M
information
información^F
Information^F
informazioni^F



articles^M perdus et retrouvés
lost and found articles
oficina^F de objetos^M perdidos
Fundbüro^N
oggetti^M smarriti



change^M
currency exchange
cambio^M
Geldwechsel^M
cambio^M



transport^M par taxi^M
taxi transportation
servicio^M de taxis^M
Taxi^N
taxi^M

prison^F

prison | cárcel^F | Justizvollzugsanstalt^F | carcere^M

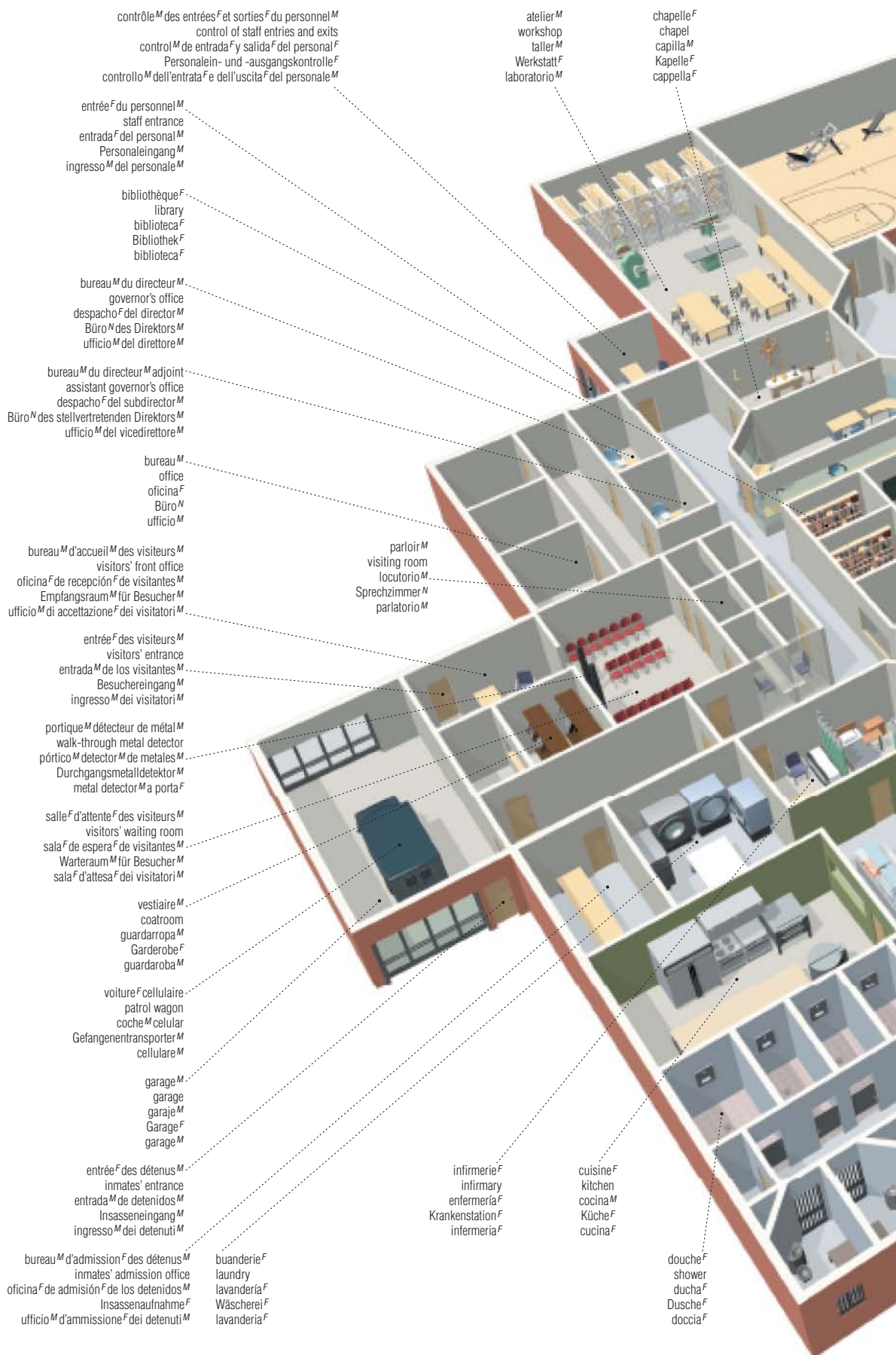

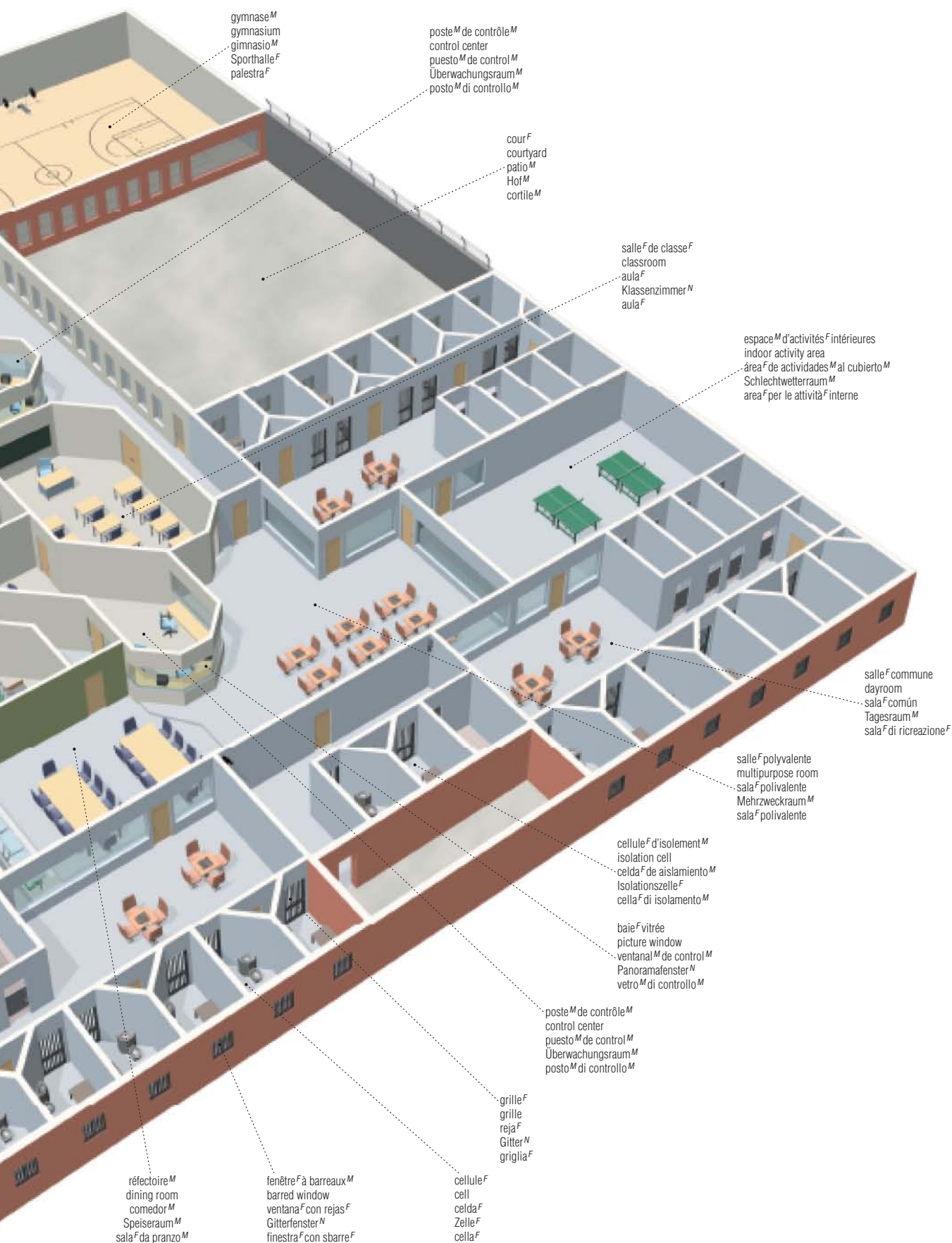

tribunal^M

court | tribunal^M | Gericht^M | tribunale^M

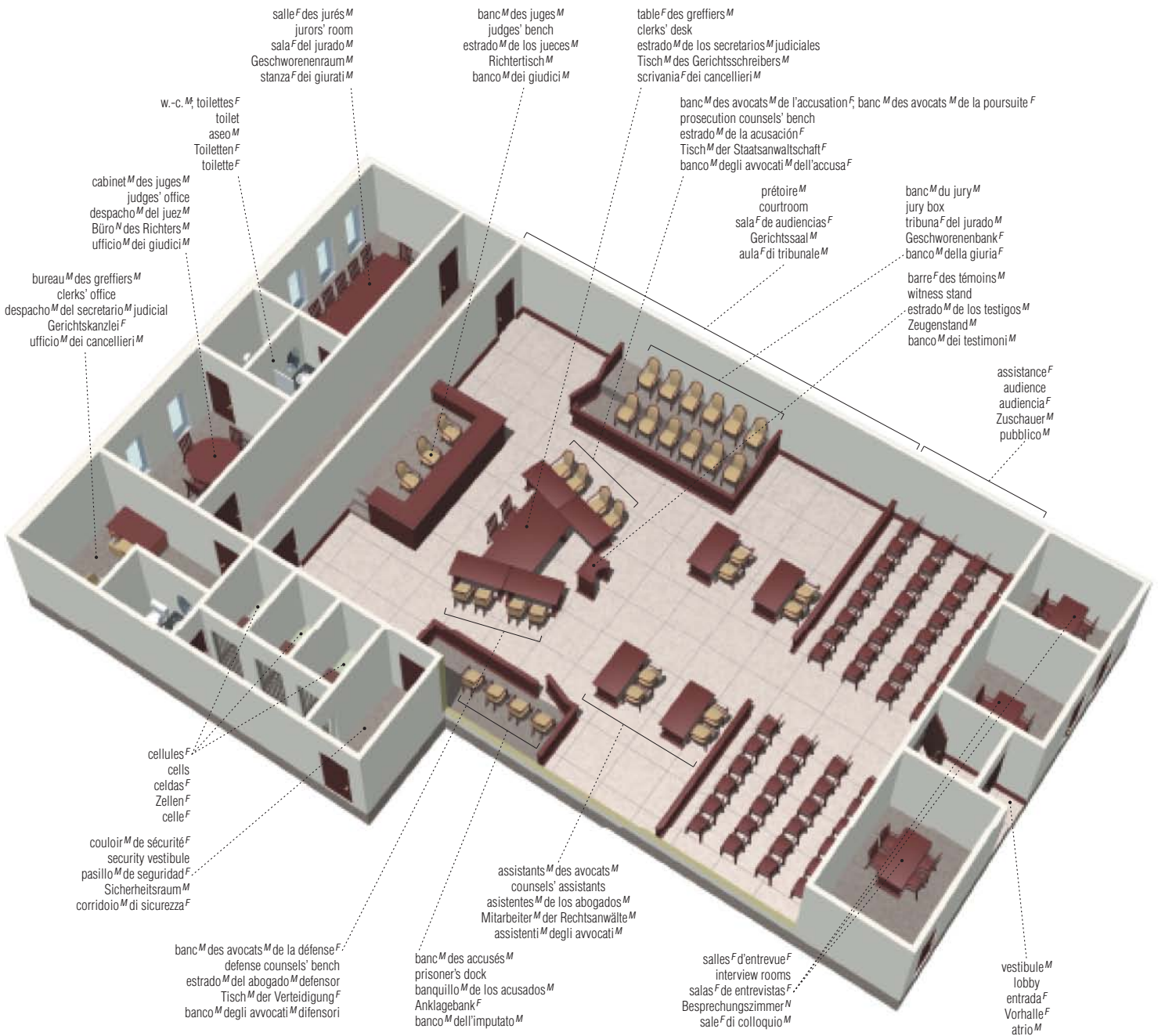

exemples^M d'unités^F monétaires

examples of currency abbreviations | ejemplos^M de abreviaciones^F de monedas^F | Beispiele^N für Währungsabkürzungen^F | esempi^M di simboli^M di valute^F

cent^M
cent
centavo^M
Cent^M
cent^M

\$
dollar^M
dollar
dólar^M
Dollar^M
dollaro^M

¢

Rs
roupie^F
rupee^F
rupia^F
Rupie^F
rupia^F

euro^M
euro
euro^M
Euro^M
euro^M

€

₪
nouveau shekel^M
new shekel
nuevo shekel^M
neuer Schekel^M
nuovo shekel^M

peso^M
peso
peso^M
peso^M
peso^M
peso^M

₱

¥
yen^M
yen
yen^M
Yen^M
yen^M

livre^F
pound
libra^F
Pfund^N
sterlina^F

£

monnaie^F et modes^M de paiement^M

money and modes of payment | dinero^M y modos^M de pago^M | Geld^N und Zahlungsmodalitäten^F | denaro^M e metodi^M di pagamento^M

pièce^F: avers^M
 coin: obverse
 moneda^F: verso^M
 Münze^F: Vorderseite^F
 moneta^F: diritto^M



millésime^M
 date
 fecha^F
 Jahreszahl^F
 anno^M



tranche^F
 edge
 canto^M
 Rand^M
 contorno^M

pièce^F: revers^M
 coin: reverse
 moneda^F: reverso^M
 Münze^F: Rückseite^F
 moneta^F: rovescio^M



drapeau^M de l'Union^F européenne
 flag of the European Union
 bandera^F de la Unión^F Europea
 Flagge^F der Europäischen Union^F
 bandiera^F dell'Unione^F Europea

couronne^F
 outer ring
 cordoncillo^M
 Außenring^M
 corona^F



valeur^F
 denomination
 valor^M
 Wertangabe^F
 indicazione^F del valore^M

initiales^F de la banque^F émettrice
 initials of the issuing bank
 iniciales^F del banco^M emisor
 Kürzel^N der Ausgabebank^F
 iniziali^F della banca^F di emissione^F

fil^M de sécurité^F
 security thread
 hilo^M de seguridad^F
 Sicherheitsfaden^M
 filo^M di sicurezza^F



billet^M de banque^F: recto^M
 banknote: front
 billete^M: recto^M
 Banknote^F: Vorderseite^F
 banconota^F: dritto^M

bande^F métallisée holographique
 hologram foil strip
 banda^F holográfica metalizada
 metallisiertes Hologramm^N
 banda^F olografica

signature^F officielle
 official signature
 firma^F oficial
 amtliche Unterschrift^F
 firma^F ufficiale



filigrane^M
 watermark
 filigrana^F
 Wasserzeichen^N
 filigrana^F

encre^F à couleur^F changeante
 color shifting ink
 tinta^F de color^M cambiante
 metallische Tinte^F
 inchiostro^M a colori^M cangianti

effigie^F
 portrait
 retrato^M
 Porträt^N
 effigie^F

numéro^M de série^F
 serial number
 número^M de serie^F
 Seriennummer^F
 numero^M di serie^F

billet^M de banque^F: verso^M
 banknote: back
 billete^M: verso^M
 Banknote^F: Rückseite^F
 banconota^F: rovescio^M



numéro^M de série^F
 serial number
 número^M de serie^F
 Seriennummer^F
 numero^M di serie^F

devise^F
 motto
 lema^M
 Leitspruch^M
 motto^M



valeur^F
 denomination
 valor^M
 Wertangabe^F
 indicazione^F del valore^M

nom^M de la monnaie^F
 name of the currency
 nombre^M de la moneda^F
 Währungsangabe^F
 nome^M della valuta^F

bande^F magnétique
 magnetic stripe
 banda^F magnética
 Magnetstreifen^M
 banda^F magnetica

signature^F du titulaire^M
 cardholder's signature
 firma^F del titolare^M
 Unterschrift^F des Inhabers^M
 firma^F del titolare^M



carte^F de crédit^M
 credit card
 tarjeta^F de crédito^M
 Kreditkarte^F
 carta^F di credito^M

numéro^M de carte^F
 card number
 número^M de la tarjeta^F
 Kartennummer^F
 numero^M della carta^F



nom^M du titulaire^M
 cardholder's name
 nombre^M del titular^M
 Name^M des Inhabers^M
 nome^M del titolare^M

date^F d'expiration^F
 expiration date
 fecha^F de vencimiento^M
 Verfallsdatum^N
 data^F di scadenza^F

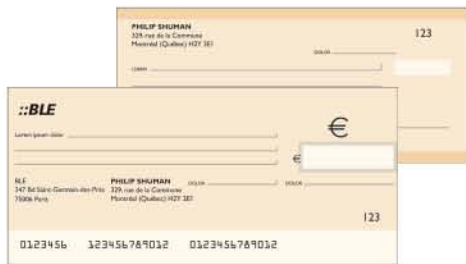

chèques^M
 checks
 cheques^M
 Schecks^M
 assegni^M

chèque^M de voyage^M
 traveler's check
 cheque^M de viaje^M
 Travellerscheck^M
 traveller's cheque^M



banque^F

bank | banco^M | Bank^F | banca^F

distributeur^M de billets^M
cash dispenser
cajero^M automático
Geldausgabeautomat^M
sportello^M bancomat^M



guichet^M automatique bancaire
automatic teller machine (ATM)
cajero^M automático
automatischer Bankschalter^M
sportello^M automatico

touches^F d'opérations^F
 operation keys
 teclas^F de operación^F
 Funktionstasten^F
 tasti^M di funzione^F

écran^M
 display
 pantalla^F
 Display^N
 display^M

clavier^M alphanumérique
 alphanumeric keyboard
 teclado^M alfanumérico
 alphanumerische Tastatur^F
 tastiera^F alfanumerica

sortie^F des billets^M
 bill presenter
 emisión^F de billetes^M
 Geldscheinausgabe^F
 emissione^F di banconote^F



comptoir^M de renseignements^M
 information desk
 información^F
 Informationsschalter^M
 banco^M delle informazioni^F

salle^F de conférences^F
 conference room
 sala^F de conferencias^F
 Konferenzraum^M
 sala^F per conferenze^F

accueil^M
 reception desk
 recepción^F
 Empfang^M
 banco^M della reception^F

fente^F de dépôt^M
 deposit slot
 ranura^F de depósito^M
 Einzahlungsschlietz^M
 fessura^F per il deposito^M

services^M de crédit^M
 loan services
 servicios^M de crédito^M
 Kreditabteilung^F
 servizi^M di credito^M

salle^F de réunion^F
 meeting room
 sala^F de reuniones^F
 Sitzungsraum^M
 sala^F per riunioni^F

fente^F du lecteur^M de carte^F
 card reader slot
 lector^M de tarjeta^F
 Kartenlesegerät^M
 lettore^M di carte^F

fente^F de relevé^M d'opération^F
 transaction record slot
 ranura^F de registro^M de la transacción^F
 Quittungsausgabe^F
 fessura^F di registrazione^F della transazione^F

fente^F de mise^F à jour^M du livret^M bancaire
 passbook update slot
 ranura^F de puesta^F al día^F de la cartilla^F
 Sparbuchnachtrag^M
 fessura^F di aggiornamento^M dell'estratto conto^M

grille^F de sécurité^F
 security grille
 reja^F de seguridad^F
 Schutzgitter^N
 griglia^F di sicurezza^F

vestibule^M
 lobby
 entrada^F
 Vorhalle^F
 atrio^M

bureau^M de formation^F professionnelle
 professional training office
 oficina^F de formación^F profesional
 Fortbildungsbüro^M
 ufficio^M di formazione^F professionale

aire^F d'attente^F
 waiting area
 zona^F de espera^F
 Wartebereich^M
 area^F d'attesa^F

services^M d'assurance^F
 insurance services
 servicios^M de seguros^M
 Versicherungsabteilung^F
 servizi^M assicurativi

présentoir^M de brochures^F
 brochure rack
 expositor^M de folletos^M
 Prospektständer^M
 espositore^M di brochure^F

reprographie^F
 photocopier
 fotocopiadora^F
 Fotokopiergerät^N
 fotocopiatrice^F

services^M financiers
 financial services
 servicios^M financieros
 Finanzabteilung^F
 servizi^M finanziari

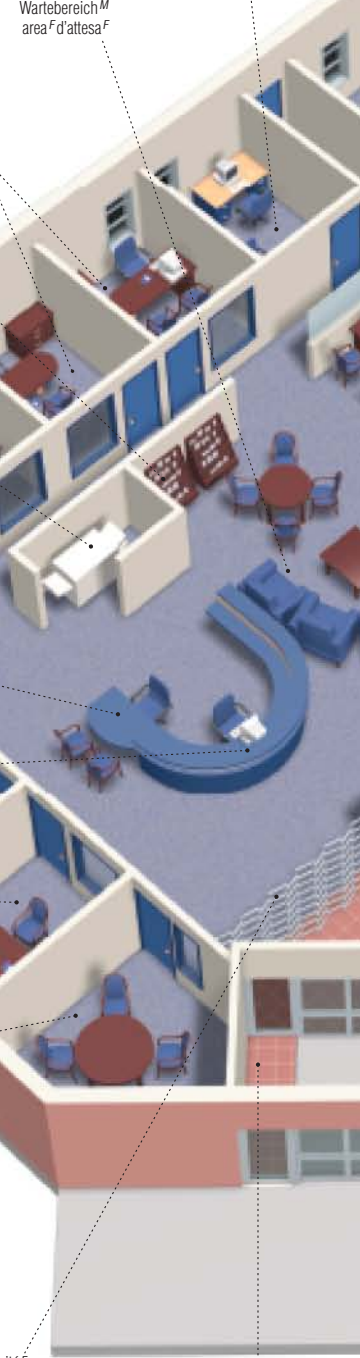



carte^F de débit^M
 debit card
 tarjeta^F de débito^M
 Scheckkarte^F
 carta^F di addebito^M



numéro^M de carte^F
 card number
 número^M de tarjeta^F
 Kartennummer^F
 numero^M della carta^F

chambre^F forte
 vault
 cámara^Facorazada
 Tresorraum^M
 camera^F blindata

isoloir^M
 coupon booth
 cabina^F
 Kabine^F
 cabina^F

terminal^M de paiement^M électronique
 electronic payment terminal
 terminal^M de pago^M electrónico
 elektronisches Zahlungsterminal^M
 terminale^M di pagamento^M elettronico

relevé^M de transaction^F
 transaction receipt
 recibo^M de transacción^F
 Geschäftsbeleg^M
 ricevuta^F della transazione^F

écran^M
 display
 pantalla^F
 Display^N
 display^M

touches^F d'opérations^F
 operation keys
 teclas^F de operación^F
 Funktionstasten^F
 tasti^M funzione^F

fente^F du lecteur^M de carte^F
 card reader slot
 lector^M de tarjeta^F
 Kartenlesegerät^N
 lettore^M di carte^F

touches^F de fonctions^F programmables
 programmable function keys
 teclas^F de funciones^F programables
 programmierbare Funktionstasten^F
 tasti^M funzione^F programmabili

voyant^M de mise^F sous tension^F/détection^F du papier^M
 power-on/paper-detect light
 indicador^M de puesta^F en marcha^F/detección^F de papel^M
 Kontrollleuchte^F Netzspannung^F/Papierabstufung^F
 spia^F di accensione^F e rilevamento^M della carta^F

bouton^M d'alimentation^F papier^M
 paper feed button
 botón^M de alimentación^F del papel^M
 Papiereinzugstaste^F
 tasto^M di avanzamento^M della carta^F

guichet^M commercial
 business window
 ventanilla^F comercial
 Firmenkundenschalter^M
 sportello^M commerciale

identification^F du compte^M
 account identification
 identificación^F de cuenta^F
 Kontoidentifikation^F
 tasti^M di identificazione^F del conto^M

approvisionnement^M en numéraire^M
 cash supply
 provisión^F de dinero^M en efectivo^M
 Bargeldbestückung^F
 rifornimento^M di contanti^M

guichet^M automatique bancaire
 automatic teller machine
 cajero^M automático
 automatischer Bankschalter^M
 sportello^M automatico

guichet^M de nuit^F
 night deposit box
 buzón^M de depósito^M nocturno
 Nachtschalter^M
 sportello^M notturno

clavier^M d'identification^F personnelle
 personal identification number (PIN) pad
 teclado^M del número^M de identificación^F personal (PIN)
 Eingabegerät^M für persönliche Identifikationsnummer^F (PIN)
 tastiera^M per il codice^M di identificazione^F personale (PIN^M)

touche^F de confirmation^F
 confirmation key
 tecla^F de confirmación^F
 Eingabetaste^F
 tasto^M di conferma^F

clavier^M alphanumérique
 alphanumeric keyboard
 teclado^M alfanumérico
 alphanumerische Tastatur^F
 tastiera^F alfanumerica

bibliothèque^F

library | biblioteca^F | Bibliothek^F | biblioteca^F

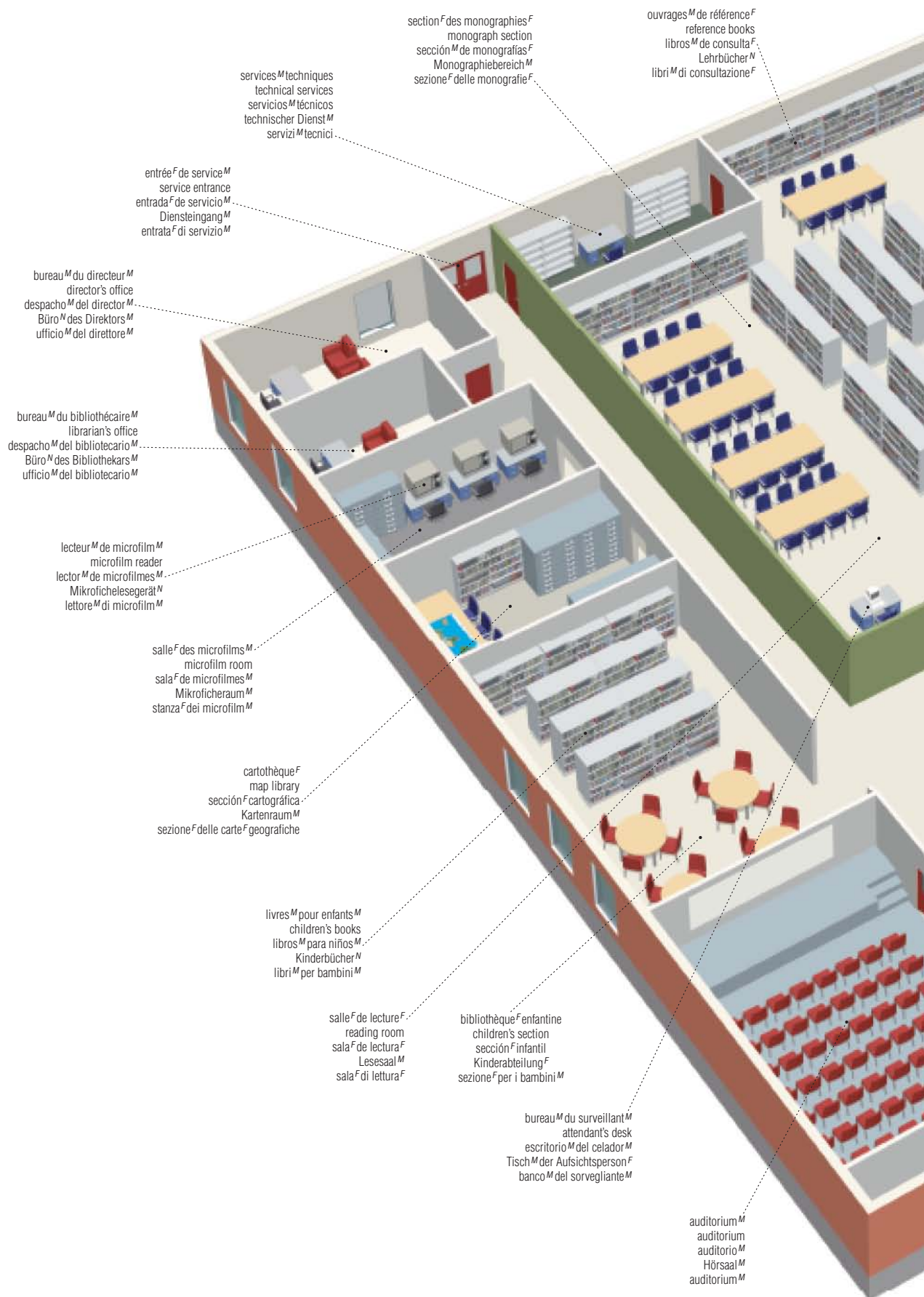

section^F des monographies^F
monograph section
sección^M de monografías^F
Monographiebereich^M
sezione^F delle monografie^F

ouvrages^M de référence^F
reference books
libros^M de consulta^F
Lehrbücher^N
libri^M di consultazione^F

services^M techniques
technical services
servicios^M técnicos
technischer Dienst^M
servizi^M tecnici

entrée^F de service^M
service entrance
entrada^F de servicio^M
Diensteingang^M
entrata^F di servizio^M

bureau^M du directeur^M
director's office
despacho^M del director^M
Büro^N des Direktors^M
ufficio^M del direttore^M

bureau^M du bibliothécaire^M
librarian's office
despacho^M del bibliotecario^M
Büro^N des Bibliothekars^M
ufficio^M del bibliotecario^M

lecteur^M de microfilm^M
microfilm reader
lector^M de microfilmes^M
Mikrofichelesegerät^N
lettore^M di microfilm^M

salle^F des microfilms^M
microfilm room
sala^F de microfilmes^M
Mikroficheraum^M
stanza^F dei microfilm^M

cartothèque^F
map library
sección^F cartográfica
Kartenraum^M
sezione^F delle carte^F geografiche

livres^M pour enfants^M
children's books
libros^M para niños^M
Kinderbücher^N
libri^M per bambini^M

salle^F de lecture^F
reading room
sala^F de lectura^F
Lesesaal^M
sala^F di lettura^F

bibliothèque^F enfantine
children's section
sección^F infantil
Kinderabteilung^F
sezione^F per i bambini^M

bureau^M du surveillant^M
attendant's desk
escritorio^M del celador^M
Tisch^M der Aufsichtsperson^F
banco^M del sorvegliante^M

auditorium^M
auditorium
auditorio^M
Hörsaal^M
auditorium^M



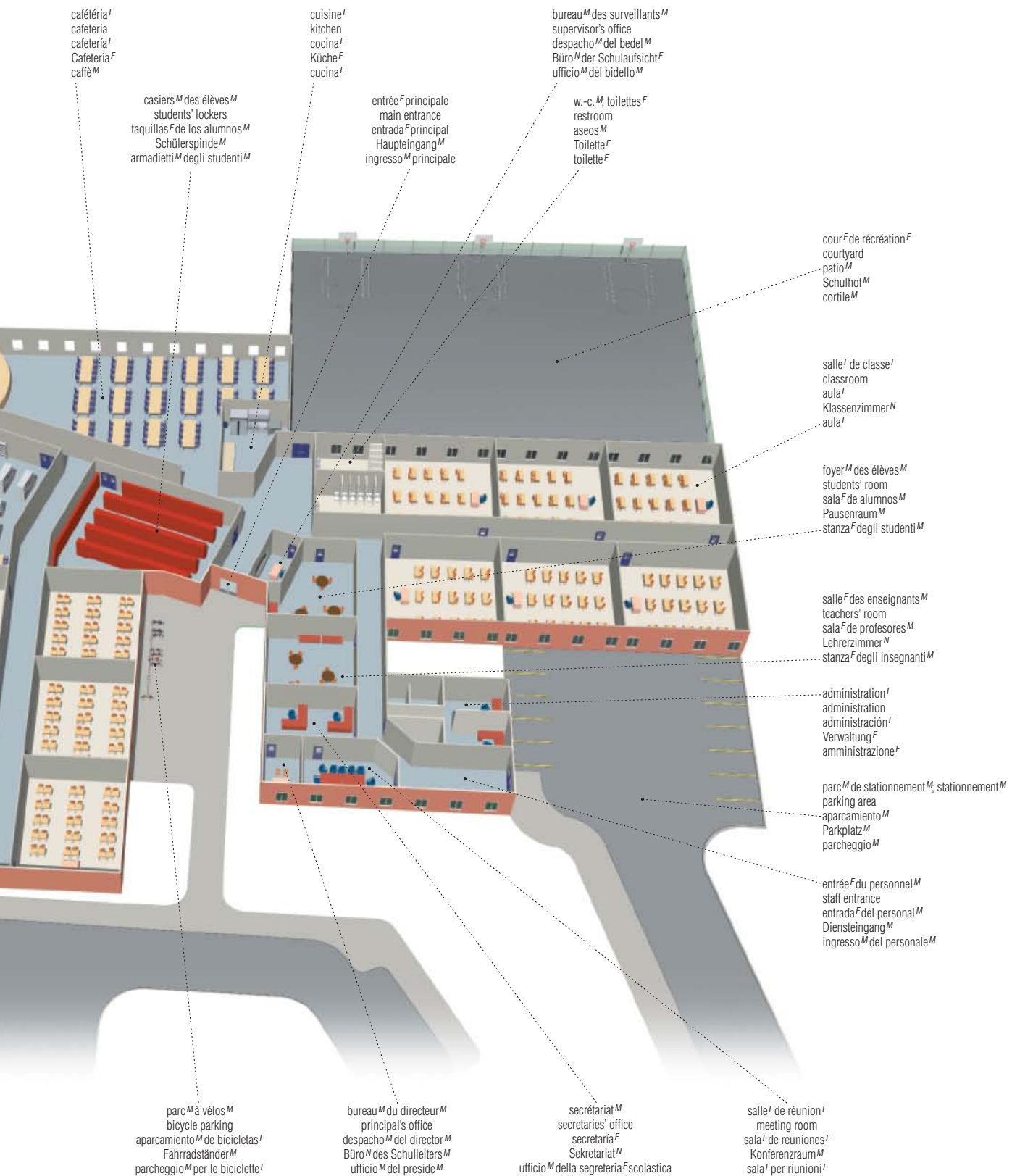

chronologie^F des religions^F

chronology of religions | cronología^F de las religiones^F | Chronologie^F der Religionen^F | cronologia^F delle religioni^F

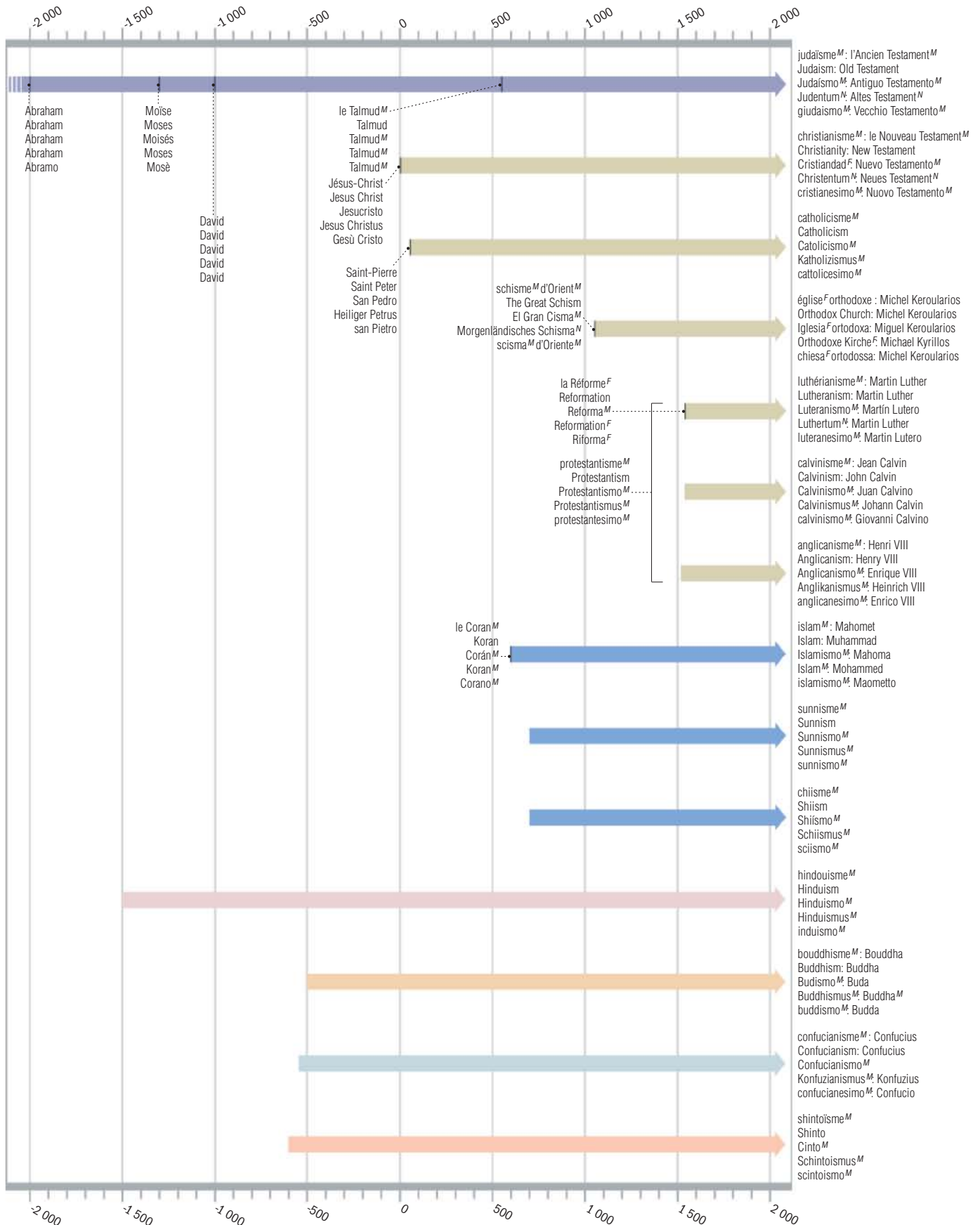

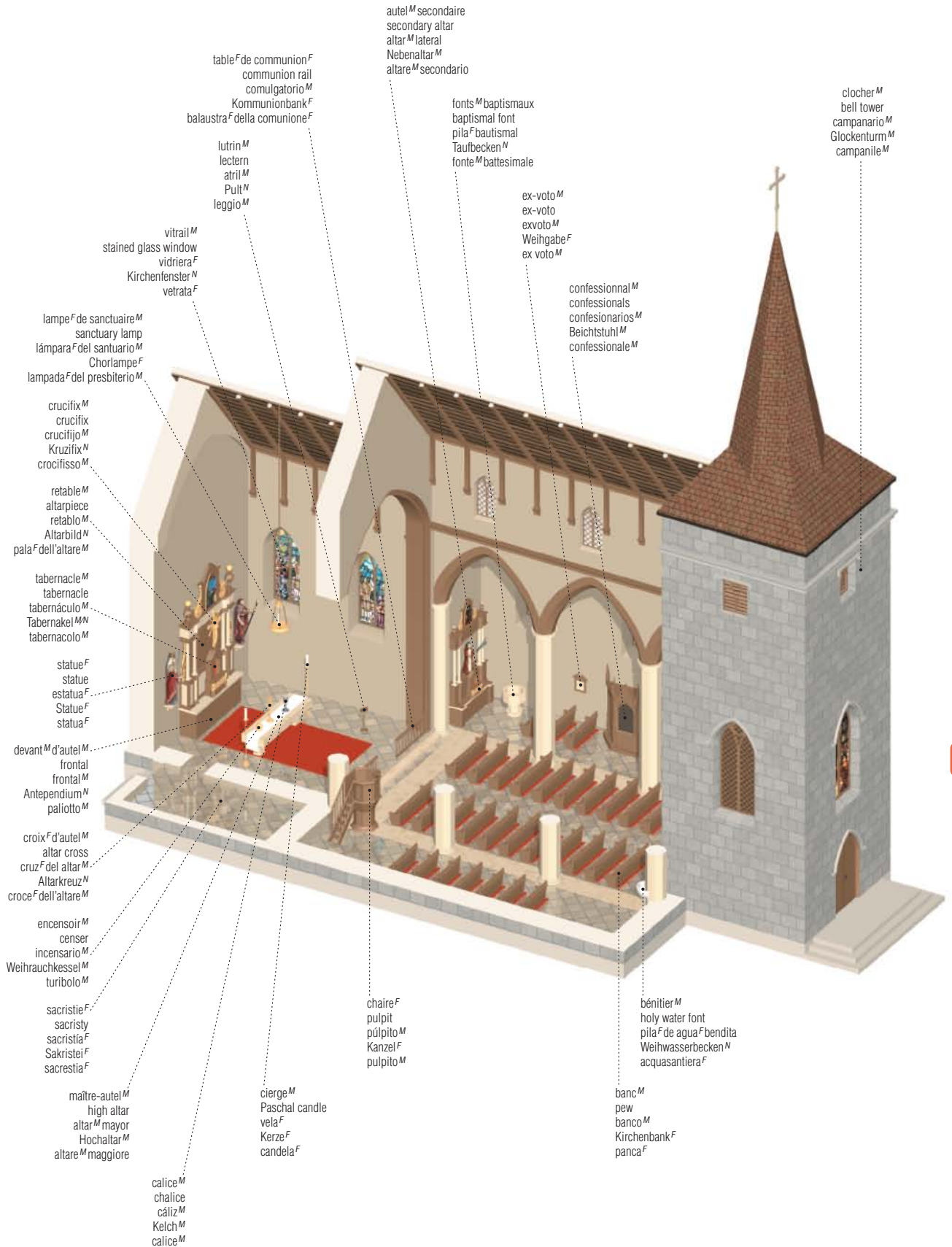

synagogue^F

synagogue | sinagoga^F | Synagoge^F | sinagoga^F



mosquée^F

mosque | mezquita^F | Moschee^F | moschea^F

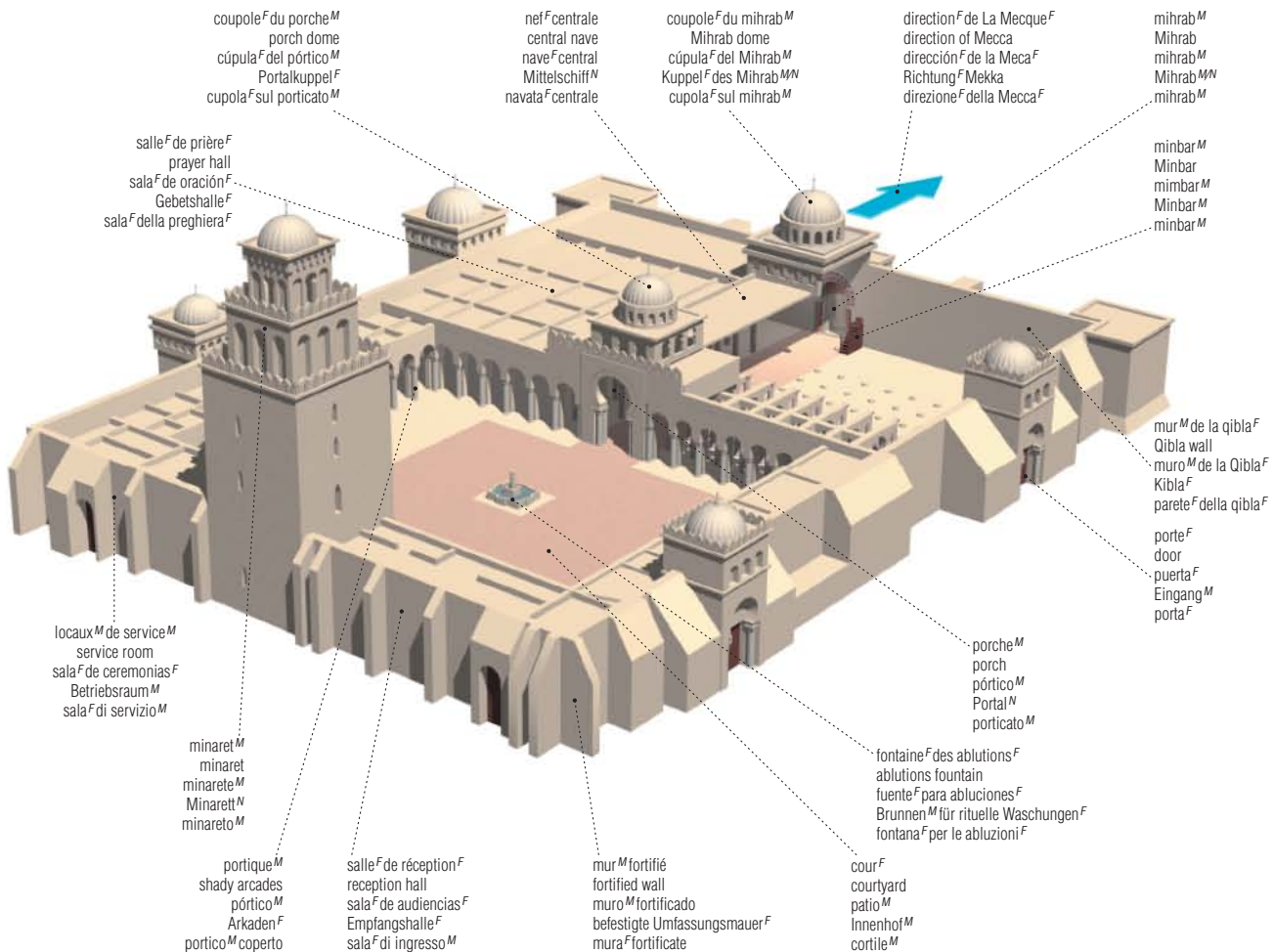

éléments^M d'un drapeau^M
parts of a flag
partes^F de una bandera^F
Teile^{M/N} einer Fahne^F
parti^F della bandiera^F

formes^F de drapeaux^M
flag shapes
formas^F de banderas^F
Fahnenformen^F
tipi^M di bandiera^F

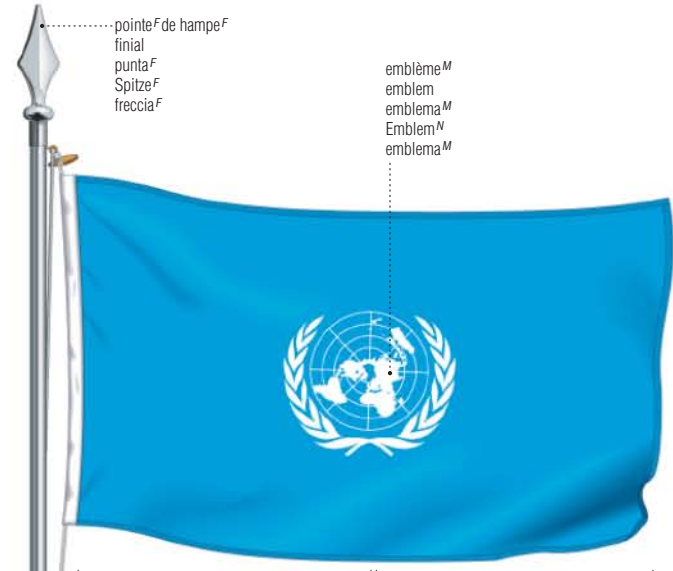

pointe^F de hampe^F
finial
punta^F
Spitze^F
freccia^F

emblème^M
emblem
emblema^M
Emblem^M
emblema^M

guindant^M
hoist
altura^F
Stockseite^F
banda^F

battant^M
fly
vuelo^M
Flugseite^F
battente^M

cabillot^M
toggle
cazonete^M
Knebel^M
caviglia^F

drisse^F
halyard
driza^F
Leine^F
drizza^F

hampe^F
staff
asta^F
Stange^F
asta^F



manche^F à air^M
wind sock
manga^F
Windsack^M
manica^F a vento^M

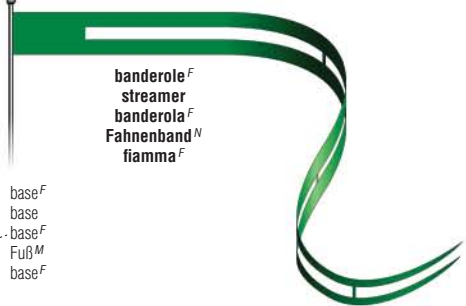

banderole^F
streamer
banderola^F
Fahnenband^N
fiamma^F

base^F
base
base^F
Fuß^M
base^F



drapeau^M carré
square flag
bandera^F cuadrada
viereckige Fahne^F
bandiera^F quadrata

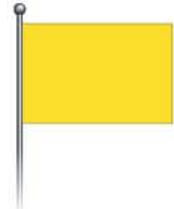

drapeau^M rectangulaire
rectangular flag
bandera^F rectangular
rechteckige Fahne^F
bandiera^F rettangolare

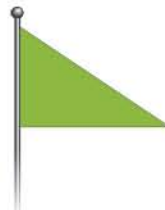

pennon^M
pennant
pendón^M
Wimpel^M
gagliardetto^M



pennon^M double
double pennant
banderín^M doble
Doppelwimpel^M
doppio pennello^M



pavillon^M à deux pointes^F
swallowtail
bandera^F de dos puntas^F
Doppelständer^M
coda^F di rondine^F

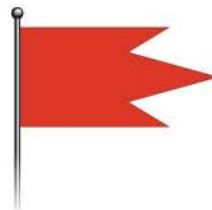

pavillon^M à deux pointes^F et langue^F
swallowtail and tongue
bandera^F de dos puntas^F y lengua^F
Doppelständer^M mit Zunge^F
coda^F di rondine^F con una lingua^F



guidon^M
burgee
corneta^F
Guidon^M
guidone^M

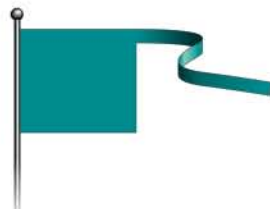

drapeau^M à Schwenkel
flag with Schwenkel
bandera^F con Schwenkel
Fahne^F mit Schwenkel^M
bandiera^F con Schwenkel^M



fanion^M
fanion
banderín^M
Fanion^N
pennello^M



gonfalon^M
gonfalon
gonfalón^M
Gonfalon^M
gonfalone^M



oriflamme^F
oriflamme
oriflamma^F
Oriflamme^F
orifiamma^F



pavois^M
bunting
empavesado^M
Wimpelgirlande^F
pavese^M

héraldique^F

divisions^F de l'écu^M
shield divisions
divisiones^F de los escudos^M
Schildplätze^M
divisioni^M dello scudo^M

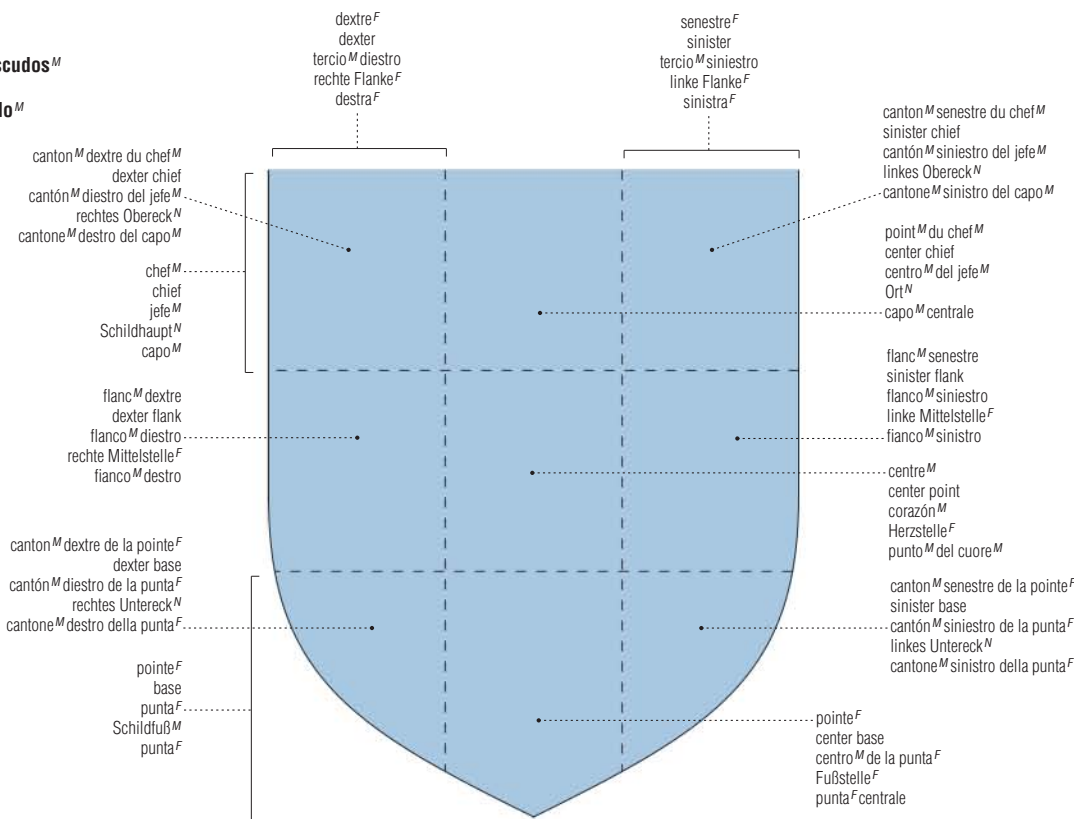

exemples^M de partitions^F
examples of partitions
ejemplos^M de particiones^F
Teilungsbeispiele^N
esempi^M di partizioni^F



coupé
per fess
escudo^M cortado
blaues Schildhaupt^N in Silber
troncato



parti
party
escudo^M partido
gespalten
partito



tranché
per bend
escudo^M troncado
schräg geteilt
trinciato



écartelé
quarterly
escudo^M acuartelado
geviert
inquartato

exemples^M de pièces^F honorables
examples of ordinaries
ejemplos^M de piezas^F honorables
Beispiele^N für Heroldsbilder^N
esempi^M di pezze^F onorevoli



chef
chief
jefe^M
Haupttrand^M
capo^M



chevron
chevron
cheurón^M
Sparren^M
scaglione^M



pale
pale
palo^M
Pfahl^M
palo^M



croix
cross
cruz^F
Kreuz^N
croce^F

exemples^M de métaux^M
examples of metals
ejemplos^M de metales^M
Beispiele^N für Metall^N
esempi^M di metalli^M

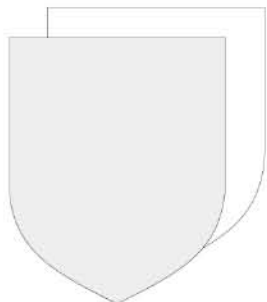

argent^M
argent
plata^F
Silber^N
argento^M

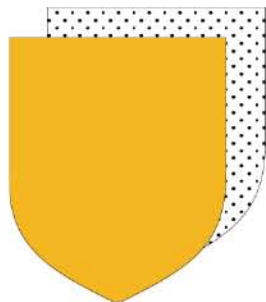

or^M
or
oro^M
Gold^N
oro^M



hermine^F
ermine
armiño^M
Hermelin^M
ermellino^M

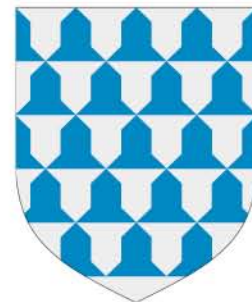

vair^M
vair
cerros^M
Eishutfeh^N
vaio^M

exemples^M de fourrures^F
examples of furs
ejemplos^M de forros^M
Beispiele^N für Pelzwerk^N
esempi^M di pellicce^F



lion^M passant
lion passant
león^M rampante
schreitender Löwe^M
leone^M passante



fleur^F de lis^M
fleur-de-lis
flor^F de lis^F
Lilie^F
giglio^M



aigle^F
eagle
águila^F
Adler^M
aquila^F



croissant^M
crescent
cresiente^M
Mondsichel^F
crescente^M



étoile^F
mullet
estrella^F
Stern^M
stella^F

exemples^M de meubles^M
examples of charges
ejemplos^M de muebles^M
Beispiele^N für Wappenzeichen^N
esempi^M di figure^F

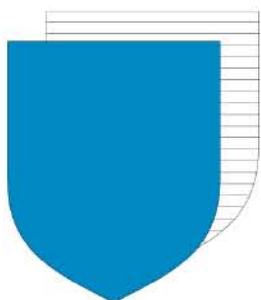

azur^M
azure
azur^M
blau
azzurro^M

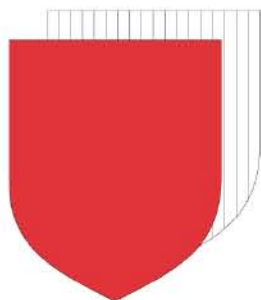

gules^M
gules
gules^M
rot
rosso^M



sinople^M
vert
sinople^M
grün
verde^M

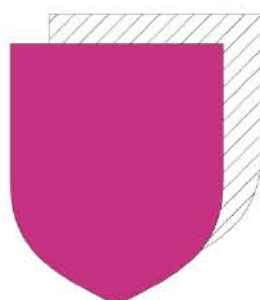

pourpre^M
purpure
púrpura^M
purpurn
porpora^M

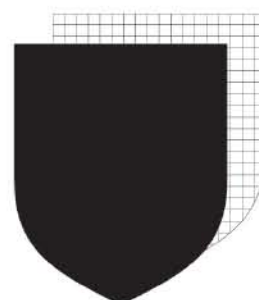

sable^M
sable
sable^M
schwarz
nero^M

exemples^M de couleurs^F
examples of colors
ejemplos^M de colores^M
Farbbeispiele^N
esempi^M di colori^M

drapeaux^M

flags | banderas^F | Flaggen^F | bandiere^F

Amériques^F
Americas
Américas^F
Amerika
Americhe^F



1

Canada^M
Canada
Canadá^M
Kanada
Canada^M



2

États-Unis^M d'Amérique^F
United States of America
Estados^M Unidos de América^F
Vereinigete Staaten^M von Amerika
Stati^M Uniti d'America^F



3

Mexique^M
Mexico
México^M
Mexiko
Messico^M



4

Honduras^M
Honduras
Honduras^M
Honduras
Honduras^M



5

Guatemala^M
Guatemala
Guatemala^F
Guatemala
Guatemala^M



6

Belize^M
Belize
Belize^M
Belize
Belize^M



7

El Salvador^M
El Salvador
El Salvador^M
El Salvador
El Salvador^M



8

Nicaragua^M
Nicaragua
Nicaragua^F
Nicaragua
Nicaragua^M



9

Costa Rica^M
Costa Rica
Costa Rica^F
Costa Rica
Costa Rica^M



10

Panama^M
Panama
Panamá^M
Panama
Panama^M



11

Colombie^F
Colombia
Colombia^F
Kolumbien
Colombia^F



12

Venezuela^M
Venezuela
Venezuela^F
Venezuela
Venezuela^M



13

Guyana^F
Guyana
Guyana^F
Guyana
Guyana^F



14

Suriname^M
Suriname
Surinam^M
Surinam
Suriname^M



15

Équateur^M
Ecuador
Ecuador^M
Ecuador
Ecuador^M



16

Pérou^M
Peru
Perú^M
Peru
Perú^M



17

Brésil^M
Brazil
Brasil^M
Brasilien
Brasilie^M



18

Bolivie^F
Bolivia
Bolivia^F
Bolivien
Bolivia^F



19

Paraguay^M
Paraguay
Paraguay^M
Paraguay
Paraguay^M



20

Chili^M
Chile
Chile^M
Chile
Cile^M



21

Argentine^F
Argentina
Argentina^F
Argentinien
Argentina^F



22

Uruguay^M
Uruguay
Uruguay^M
Uruguay
Uruguay^M



Antilles^F
Caribbean Islands
islas^F del Caribe^M
Karibische Inseln^F
Isole^F delle Antille^F



23

Bahamas^F
Bahamas
Bahamas^F
Bahamas^F
Bahama^F



24

Cuba^F
Cuba
Cuba^F
Cuba^F
Cuba^F



25

Jamaïque^F
Jamaica
Jamaica^F
Jamaika
Giamaica^F



26

Haïti^M
Haiti
Haiti^M
Haiti
Haiti^F

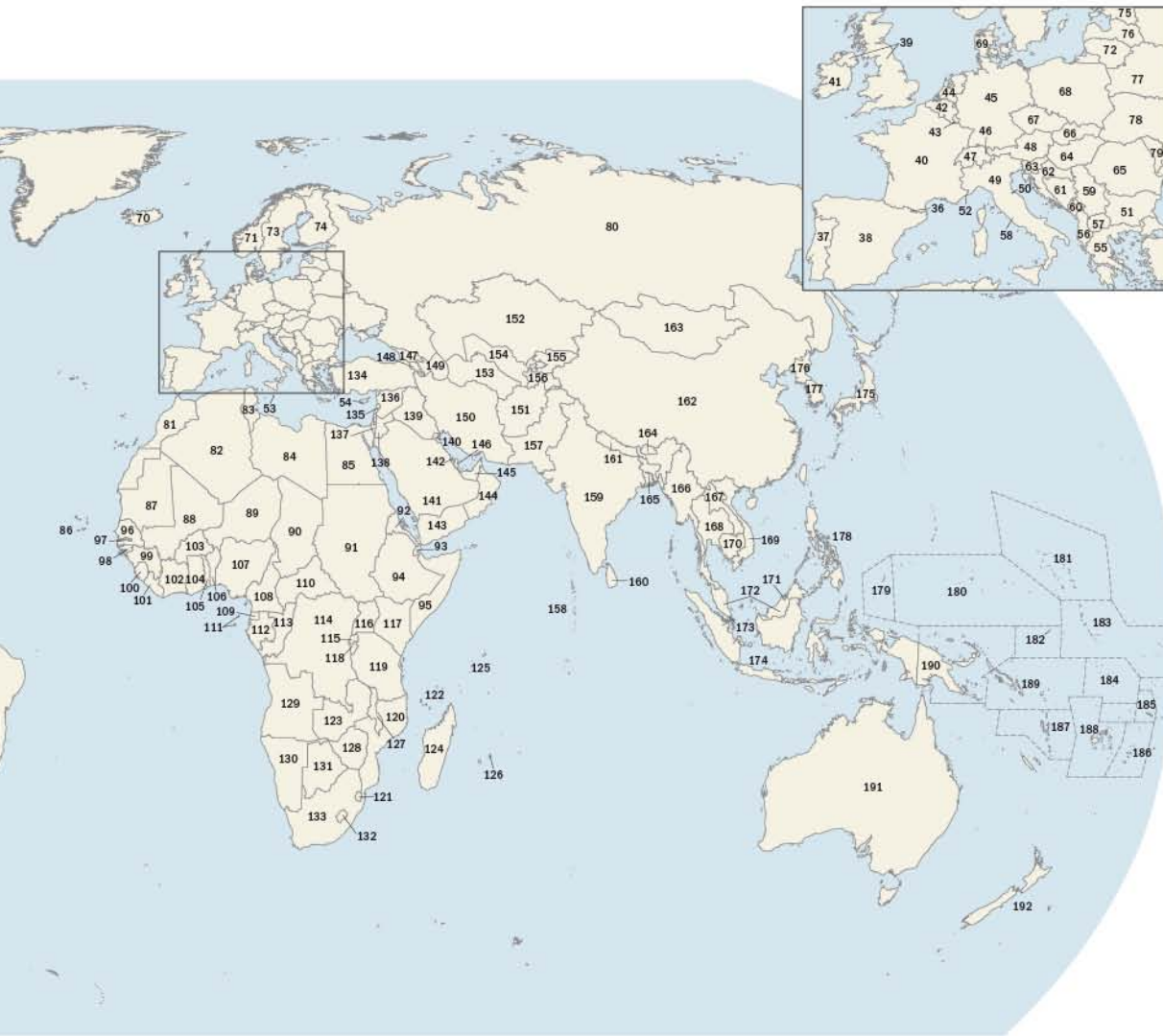

27 
 Saint-Kitts-et-Nevis^M
 Saint Kitts and Nevis
 Saint Kitts and Nevis^M
 Saint Kitts^N and Nevis^N
 Saint Kitts e Nevis^F

28 
 Antigua-et-Barbuda^F
 Antigua and Barbuda
 Antigua^F y Barbuda^F
 Antigua und Barbuda
 Antigua^F e Barbuda^F

29 
 Dominique^F
 Dominica^F
 Dominica^F
 Dominica^F
 Dominica^F

30 
 Sainte-Lucie^F
 Saint Lucia
 Santa Lucía^F
 St. Lucia^N
 Santa Lucia^F

31 
 Saint-Vincent^M et-les Grenadines^F
 Saint Vincent and the Grenadines
 San Vicente^M y las Granadinas^F
 Saint Vincent^N und die Grenadinen^N
 Saint Vincent^M e Grenadine^F

32 
 République^F dominicaine
 Dominican Republic
 República^F Dominicana
 Dominikanische Republik^F
 Repubblica^F Dominicana

33 
 Barbade^F
 Barbados
 Barbados^F
 Barbados^F
 Barbados^F

34 
 Grenade^F
 Grenada
 Granada^F
 Grenada^F
 Grenada^F

35 
 Trinité-et-Tobago^F
 Trinidad and Tobago
 Trinidad^F y Tobago^M
 Trinidad und Tobago
 Trinidad^F e Tobago^F

36 
 Andorre^F
 Andorra
 Principado^M de Andorra^F
 Andorra
 Andorra^F

37 
 Portugal^M
 Portugal
 Portugal^M
 Portugal^M
 Portugal^M
 Portogallo^M

38 
 Espagne^F
 Spain
 España^F
 Spanien
 Spagna^F

39 
 Royaume-Uni^M de Grande-Bretagne^F et d'Irlande^F du Nord^M
 United Kingdom of Great Britain and Northern Ireland
 Reino^M Unido de Gran Bretaña^F e Irlanda^F del Norte^M
 Vereinigtes Königreich^N von Großbritannien und Nordirland
 Regno^M Unito di Gran Bretagna^F e Irlanda^F del Nord^M

Europe^F
 Europe
 Europa^F
 Europa
 Europa^F

40 
 France^F
 France
 Francia^F
 Frankreich
 Francia^F

41 
 Irlande^F
 Ireland
 Irlanda^F
 Irland
 Irlanda^F

42 
 Belgique^F
 Belgium
 Bélgica^F
 Belgien
 Belgio^M

43 
 Luxembourg^M
 Luxembourg
 Luxemburgo^M
 Luxemburg
 Lussemburgo^M

44 
 Pays-Bas^M
 Netherlands
 Países^M Bajos
 Niederlande^F
 Paesi^M Bassi

drapeaux^M

45		46		47		48		49	
	Allemagne ^F Germany ^F Alemania ^F Deutschland ^F Germania ^F		Liechtenstein ^M Liechtenstein ^M Liechtenstein ^M Liechtenstein ^M Liechtenstein ^M		Suisse ^F Switzerland ^F Suiza ^F Schweiz ^F Svizzera ^F		Autriche ^F Austria ^F Austria ^F Österreich ^F Austria ^F		Italie ^F Italy ^F Italia ^F Italia ^F Italia ^F
50		51		52		53		54	
	Saint-Marin ^M San Marino ^M República ^F de San Marino ^M San Marino ^M Repubblica ^F di San Marino ^M		Bulgarie ^F Bulgaria ^F Bulgaria ^F Bulgarien ^F Bulgaria ^F		Monaco ^M Monaco ^M Principado ^M de Mónaco ^M Monaco ^M Principato ^M di Monaco ^M		Malte ^F Malta ^F Malta ^F Malta ^F Malta ^F		Chypre ^F Cyprus ^F Chipre ^M Zypern ^F Cipro ^F
55		56		57		58		59	
	Grèce ^F Greece ^F Grecia ^F Griechenland ^F Grecia ^F		Albanie ^F Albania ^F Albania ^F Albanien ^F Albania ^F		Ex-République ^F yougoslave de Macédoine ^F The Former Yugoslav Republic of Macedonia ^F Antigua República ^F Yugoslava de Macedonia ^F Ehemalige Jugoslawische Republik Mazedonien ^F Repubblica ^F Ex Jugoslava di Macedonia ^F		État ^M de la cité ^F du Vatican ^M Vatican City State ^M Ciudad ^F del Vaticano ^M Vatikanstaat ^M Città ^F del Vaticano ^M		Serbie ^F Serbia ^F Serbia ^F Serbien ^F Serbia ^F
60		61		62		63		64	
	Monténégro ^M Montenegro ^M Montenegro ^M Montenegro ^M Montenegro ^M		Bosnie-Herzégovine ^F Bosnia and Herzegovina ^F Bosnia ^F y Herzegovina ^F Bosnien ^M und Herzegowina ^N Bosnia ^F -Erzegovina ^F		Croatie ^F Croatia ^F Croacia ^F Kroatien ^F Croazia ^F		Slovénie ^F Slovenia ^F Eslovenia ^F Slovenien ^F Slovenia ^F		Hongrie ^F Hungary ^F Hungria ^F Ungarn ^F Ungheria ^F
65		66		67		68		69	
	Roumanie ^F Romania ^F Romania ^F Rumänien ^F Romania ^F		Slovaquie ^F Slovakia ^F Eslovaquia ^F Slowakische Republik ^F Slovacchia ^F		République ^F tchèque ^F Czech Republic ^F República ^F Checa ^F Tschechische Republik ^F Repubblica ^F Ceca ^F		Pologne ^F Poland ^F Polonia ^F Polen ^F Polonia ^F		Danemark ^M Denmark ^F Dinamarca ^F Dänemark ^F Danimarca ^F
70		71		72		73		74	
	Islande ^F Iceland ^F Islandia ^F Island ^F Islanda ^F		Norvège ^F Norway ^F Noruega ^F Norwegen ^F Norvegia ^F		Lituanie ^F Lithuania ^F Lituania ^F Litauen ^F Lituania ^F		Suède ^F Sweden ^F Suecia ^F Schweden ^F Svezia ^F		Finlande ^F Finland ^F Finlandia ^F Finnland ^F Finlandia ^F
75		76		77		78		79	
	Estonie ^F Estonia ^F Estonia ^F Estland ^F Estonia ^F		Lettonie ^F Latvia ^F Letonia ^F Lettland ^F Lettonia ^F		Bélarus ^M Belarus ^M Bielorrusia ^F Weißrussland ^F Bielorrussia ^F		Ukraine ^F Ukraine ^F Ucrania ^F Ukraine ^F Ucraina ^F		République ^F de Moldova ^F Republic of Moldova ^F Moldavia ^F Moldawien ^F Moldavia ^F
80									

Afrique^F
Africa^F
África^F
Afrika^F
Africa^F

81		82		83		84			
	Maroc ^M Morocco Marruecos ^M Marokko Marocco ^M		Algérie ^F Algeria Argelia ^F Algerien Algeria ^F		Tunisie ^F Tunisia Túnez ^M Tunesien Tunisia ^F		Jamahiriya ^F arabe libyenne Libya Libia ^F Libyen Libia ^F		
85		86		87		88		89	
	Égypte ^F Egypt Egipto ^M Ägypten Egitto ^M		Cap-Vert ^M Cape Verde islas ^F de Cabo ^M Verde Kap Verde Capo Verde ^M		Mauritanie ^F Mauritania Mauritania ^F Mauretanien Mauritania ^F		Mali ^M Mali Républica ^F de Malí Mali Repubblica ^F del Mali ^M		Niger ^M Niger Niger ^M Niger ^M Niger ^M
90		91		92		93		94	
	Tchad ^M Chad Chad ^M Tschad ^M Ciad ^M		Soudan ^M Sudan Sudán ^M Sudan ^M Sudan ^M		Érythré ^F Eritrea Eritrea ^F Eritrea Eritrea ^F		Djibouti ^M Djibouti Yibuti ^M Dschibuti Gibuti ^M		Éthiopie ^F Ethiopia Etiopia ^F Äthiopien Etiopia ^F
95		96		97		98		99	
	Somalie ^F Somalia Somalia ^F Somalia Somalia ^F		Sénégal ^M Senegal Senegal ^M Senegal ^M Senegal ^M		Gambie ^F Gambia Gambia ^M Gambia Gambia ^M		Guinée-Bissau ^F Guinea-Bissau Guinea-Bissau ^F Guinea-Bissau Guinea Bissau ^F		Guinée ^F Guinea Guinea ^F Guinea Guinea ^F
100		101		102		103		104	
	Sierra Leone ^F Sierra Leone Sierra ^F Leone Sierra Leone Sierra Leone ^F		Liberia ^M Liberia Liberia ^F Liberia Liberia ^F		Côte d'Ivoire ^F Côte d'Ivoire Costa de Marfil ^F Elfenbeinküste ^F Costa d'Avorio ^F		Burkina Faso ^M Burkina Faso Burkina Faso ^M Burkina Faso Burkina Faso ^M		Ghana ^M Ghana Ghana ^F Ghana Ghana ^M
105		106		107		108		109	
	Togo ^M Togo Togo ^M Togo Togo ^M		Bénin ^M Benin Benin ^M Benin Benin ^M		Nigeria ^M Nigeria Nigeria ^F Nigeria Nigeria ^F		Cameroun ^M Cameroon Camerún ^M Kamerun Camerun ^M		Guinée ^F équatoriale Equatorial Guinea Guinea ^F Ecuatorial Äquatorialguinea Guinea ^F Equatoriale
110		111		112		113		114	
	République ^F centrafricaine Central African Republic República ^F Centrafricana Zentralafrikanische Republik ^F Repubblica ^F Centrafricana		São Tomé-et-Príncipe ^M Sao Tome and Principe Santo Tomé y Príncipe ^M São Tomé ^N und Príncipe ^M São Tomé e Príncipe ^M		Gabon ^M Gabon Gabón ^M Gabun Gabon ^M		Congo ^M Congo Congo ^M Kongo ^M Congo ^M		République ^F démocratique du Congo ^M Democratic Republic of the Congo República ^F Democrática del Congo ^M Republik ^F Kongo ^M Repubblica ^F Democratica del Congo ^M
115		116		117		118		119	
	Rwanda ^M Rwanda Ruanda ^M Ruanda ^M		Ouganda ^M Uganda Uganda ^F Uganda Uganda ^F		Kenya ^M Kenya Kenia ^F Uganda Kenya ^M		Burundi ^M Burundi Burundi ^M Burundi Burundi ^M		République ^F -Unie de Tanzanie ^F United Republic of Tanzania Tanzania ^F Tanzania Tanzania ^F

drapeaux^M

120		121		122		123		124	
	Mozambique ^M Mozambique Mozambique ^M Mosambik Mozambico ^M		Swaziland ^M Swaziland Suazilandia ^M Swasiland Swaziland ^M		Comores ^F Comoros Comoras ^F Komoren ^F Comore ^F		Zambie ^F Zambia Zambia ^F Sambia Zambia ^M		Madagascar ^F Madagascar Madagascar ^M Madagaskar Madagascar ^M
125		126		127		128		129	
	Seychelles ^F Seychelles Seychelles ^F Seychellen ^F Seychelles ^F		Maurice ^F Mauritius Mauricio ^F Mauritius Maurizio ^F		Malawi ^M Malawi Malawi ^M Malawi Malawi ^M		Zimbabwe ^M Zimbabwe Zimbabwe ^M Simbabwe Zimbabwe ^M		Angola ^M Angola Angola ^F Angola Angola ^F
130		131		132		133			
	Namibie ^F Namibia Namibia ^F Namibia Namibia ^F		Botswana ^M Botswana Botswana ^M Botsuana ^N Botswana ^M		Lesotho ^M Lesotho Lesoto ^M Lesotho Lesotho ^M		Afrique ^F du Sud ^M South Africa Sudáfrica ^F Südafrika Repubblica ^F Sudafricana		
Asie ^F Asia Asia ^F Asien Asia ^F		135		136		137		138	
			Turquie ^F Turkey Turquía ^F Türkei ^F Turchia ^F		Liban ^M Lebanon Libano ^M Libanon ^M Libano ^M		République ^F arabe syrienne Syrian Arab Republic Siria ^F Syrien Siria ^F		Israël ^M Israel Israel ^M Israel Israele ^M
139		140		141		142		143	
	Jordanie ^F Jordan Jordania ^F Jordanien Giordania ^F		Iraq ^M Iraq Iraq ^M Irak ^M Iraq ^M		Koweït ^M Kuwait Kuwait ^M Kuwait Kuwait ^M		Arabie ^F saoudite Saudi Arabia Arabia Saudi ^F Saudi-Arabien Arabia Saudita ^F		Bahreïn ^M Bahrain Bahrein ^M Bahrain Bahrein ^M
144		145		146		147		148	
	Yémen ^M Yemen Yemen ^M Jemen ^M Yemen ^M		Oman ^M Oman Omán ^M Oman Oman ^M		Émirats ^M arabes unis United Arab Emirates Emiratos ^M Árabes Unidos Vereinigte Arabische Emirate ^M Emirati Arabi Uniti ^M		Qatar ^M Qatar Qatar ^M Katar Qatar ^M		Géorgie ^F Georgia Georgia ^F Georgien Georgia ^F
149		150		151		152		153	
	Arménie ^F Armenia Armenia ^F Armenien Armenia ^F		Azerbaïdjan ^M Azerbaijan Azerbaïyán ^M Aserbeidschan Azerbaigian ^M		Iran ^M Iran Irán ^M Iran ^M Iran ^M		Afghanistan ^M Afghanistan Afganistán ^M Afghanistan Afghanistan ^M		Kazakhstan ^M Kazakhstan Kazajistán ^M Kasachstan Kazakistan ^M
154		155		156		157		158	
	Turkménistan ^M Turkmenistan Turkmenistán ^M Turkmenistan Turkmenistan ^M		Ouzbékistan ^M Uzbekistan Uzbekistán ^M Usbekistan Uzbekistan ^M		Kirghizistan ^M Kyrgyzstan Kirguizistán ^M Kirgisistan Kirghizistan ^M		Tadjikistan ^M Tajikistan Tayikistán ^M Tadschikistan Tagikistan ^M		Pakistan ^M Pakistan Pakistán ^M Pakistan Pakistan ^M



159
Maldives^F
Maldives
Maldivas^F
Malediven^F
Maldiver^F



160
Inde^F
India
India^F
Indien
India^F



161
Sri Lanka^M
Sri Lanka
Sri Lanka^M
Sri Lanka
Sri Lanka^M



162
Népal^M
Nepal
Nepal^M
Nepal
Nepal^M



163
Chine^F
China
China^F
China
Cina^F



164
Mongolie^F
Mongolia
Mongolia^F
Mongolei^F
Mongolia^F



165
Bhoutan^M
Bhutan
Bután^M
Bhutan
Bhutan^M



166
Bangladesh^M
Bangladesh
Bangladesh^M
Bangladesh
Bangladesh^M



167
Myanmar^M
Myanmar
Myanmar^M
Myanmar
Myanmar^M



168
République^F démocratique populaire lao
Lao People's Democratic Republic
Laos^M
Laos
Laos^M



169
Thaïlande^F
Thailand
Tailandia^F
Thailand
Tailandia^F



170
Viet Nam^M
Viet Nam
Vietnam^M
Vietnam
Vietnam^M



171
Cambodge^M
Cambodia
Cambodia^F
Kambodscha
Cambogia^F



172
Brunéi Darussalam^M
Brunei Darussalam
Brunei^M
Brunei
Brunei^M



173
Malaisie^F
Malaysia
Malasia^F
Malaysia
Malaysia^F



174
Singapour^F
Singapore
Singapur^M
Singapur
Singapore^F



175
Indonésie^F
Indonesia
Indonesia^F
Indonesien
Indonesia^F



176
Japon^M
Japan
Japón^M
Japan
Giappone^M



177
République^F populaire démocratique de Corée^F
Democratic People's Republic of Korea
República^F Democrática Popular de Corea^F
Nord-Korea
Repubblica^F Democratica Popolare di Corea^F



178
République^F de Corée^F
Republic of Korea
República^F de Corea^F
Süd-Korea
Repubblica^F di Corea^F



179
Philippines^F
Philippines
Filipinas^F
Philippinen^F
Filippine^F

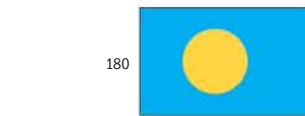

180
Palaos^M
Palau
Palau^M
Palau
Palau^M



181
Micronésie^F
Micronesia
Micronesia^F
Mikronesien
Micronesia^F

Océanie^F et Polynésie^F
Oceania and Polynesia^F
Oceanía^F y Polinesia^F
Ozeanien und Polynesien^F
Oceania^F e Polinesia^F



182
Îles^F Marshall
Marshall Islands
Islas^F Marshall
Marshallinseln^F
Isole^F Marshall



183
Nauru^F
Nauru
Nauru^M
Nauru
Nauru^M



184
Kiribati^F
Kiribati
Kiribati^M
Kiribati
Kiribati^M



185
Tuvalu^M
Tuvalu
Tuvalu^M
Tuvalu
Tuvalu^M



186
Samoa^F
Samoa
Samoa^F
Samoa
Samoa^F



187
Tonga^F
Tonga
Tonga^M
Tonga
Tonga^M



188
Vanuatu^M
Vanuatu
Vanuatu^M
Vanuatu
Vanuatu^M



189
Fidji^F
Fiji
Fiji^F
Fidschi
Fiji^F



190
Îles^F Salomon
Solomon Islands
Islas^F Salomón^M
Salomoninseln^F
Isole^F Salomone



191
Papouasie-Nouvelle-Guinée^F
Papua New Guinea
Papúa^F Nueva Guinea^F
Papua-Neuguinea
Papua^F Nuova Guinea^F



192
Australie^F
Australia
Australia^F
Australien
Australía^F



193
Nouvelle-Zélande^F
New Zealand
Nueva Zelanda^F
Neuseeland
Nuova Zelanda^F

armes^F de l'âge^M de pierre^F

weapons in the Stone Age | armas^F de la Edad^F de Piedra^F | Steinzeitwaffen^F | armi^F dell'età^F della pietra^F



hache^F en pierre^F polie
polished stone hand axe
hacha^F de piedra^F pulida
polierter Steinf Faustkeil^M
ascia^F levigata



pointe^F de flèche^F en silex^M
flint arrowhead
punta^F de flecha^F de sílex^M
Pfeilspitze^F aus Feuerstein^M
punta^F di freccia^F in selce^F



couteau^M en silex^M
flint knife
cuchillo^M de sílex^M
Messer^N aus Feuerstein^M
coltello^M di selce^F

armes^F de l'époque^F romaine

weapons in the age of the Romans | armas^F del imperio^M romano | Waffen^F in der Römerzeit^F | armi^F al tempo^M dei Romani^M

légionnaire^M romain
Roman legionary
legionario^M romano
römischer Legionär^M
legionario^M romano



cimier^M
crest
penacho^M
Helmbusch^M
cimiero^M

cuirasse^F
cuirass
loriga^F
Kürass^M
lorica^F

bouclier^M
shield
escudo^M
Schild^M
scudo^M

glaive^M
gladius
espada^F
Kurzschwert^M
gladio^M

javelot^M
javelin
jabalina^F
Lanze^F
giavellotto^M

tunique^F
tunic
túnica^F
Tunika^F
tunica^F

sandale^F
sandal
sandalia^F
Sandale^F
sandalo^M

guerrier^M gaulois
Gallic warrior
guerrero^M galo
gallischer Krieger^M
guerriero^M gallico

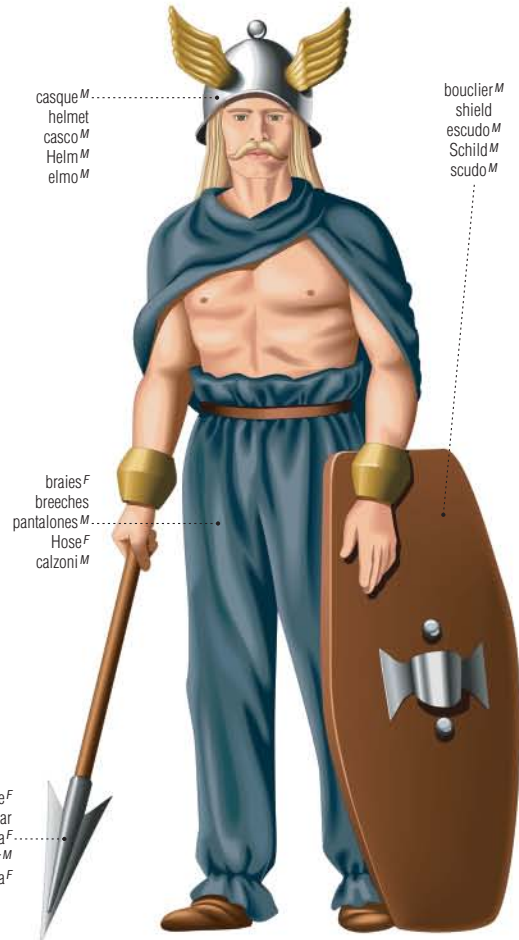

casque^M
helmet
casco^M
Helm^M
elmo^M

bouclier^M
shield
escudo^M
Schild^M
scudo^M

braies^F
breeches
pantalones^M
Hose^F
calzoni^M

lance^F
spear
lanza^F
Speer^M
lancia^F

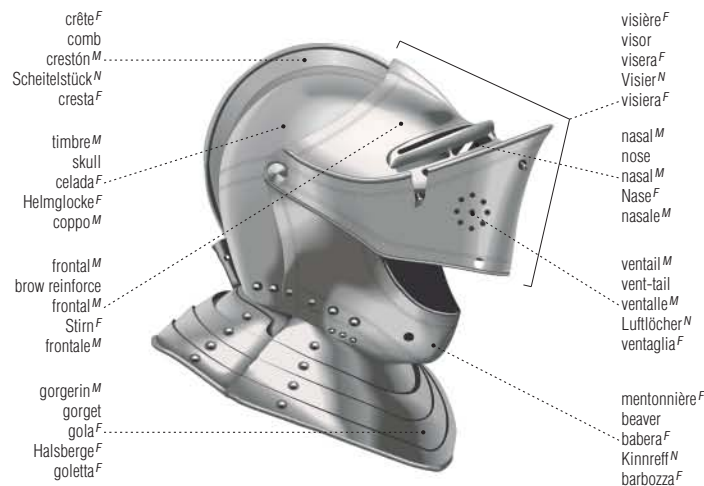

arcs^M et arbalète^F

bows and crossbow | arcos^M y ballesta^F | Bogen^M und Armbrust^F | archi^M e balestra^F

arbalète^F
crossbow
ballesta^F
Armbrust^F
balestra^F

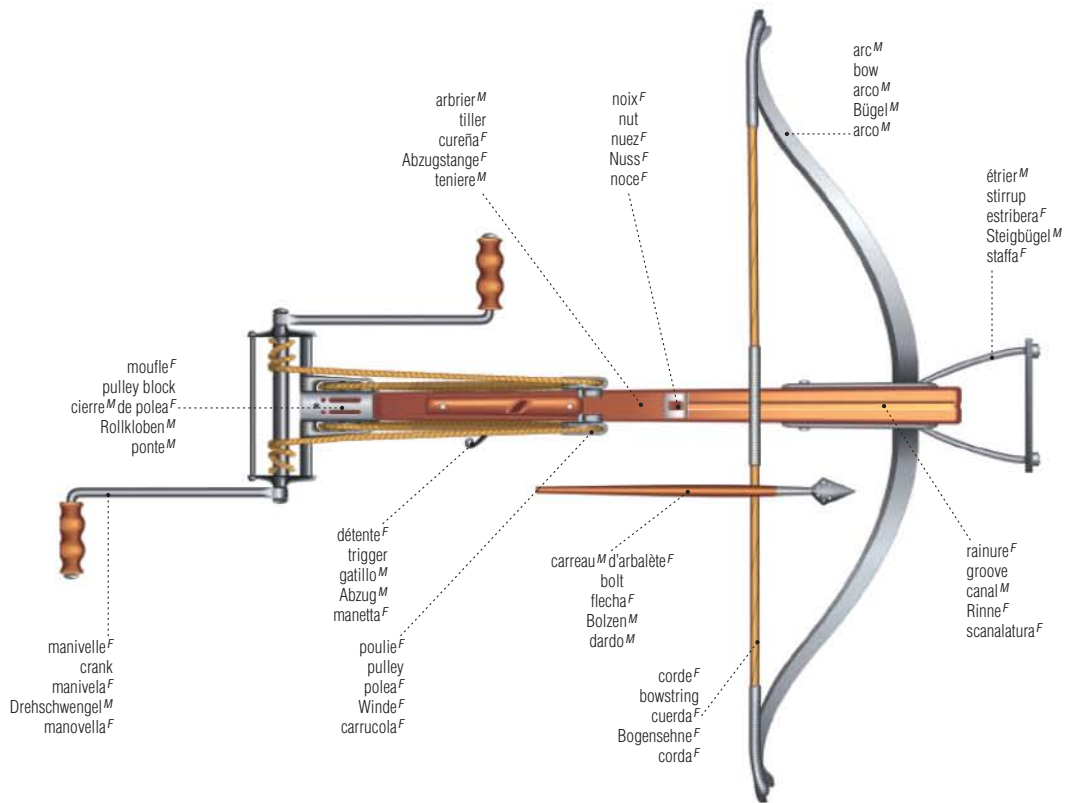

arc^M
bow
arco^M
Bogen^M
arco^M

arc^M moderne
modern bow
arco^M moderno
moderner Bogen^M
arco^M moderno

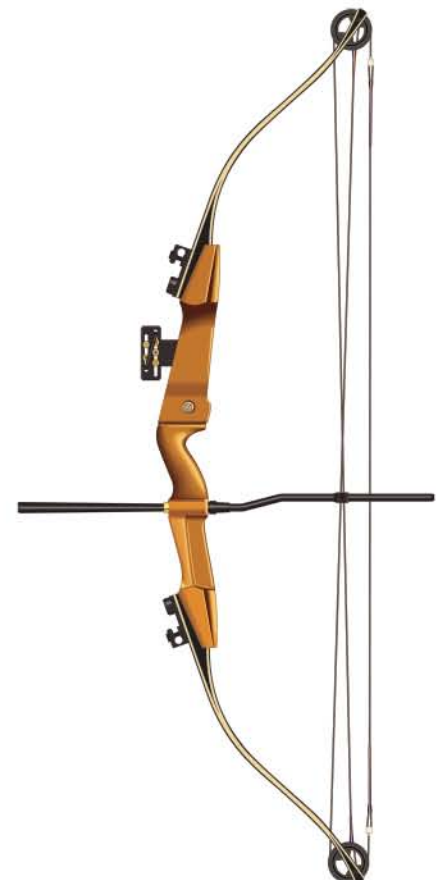
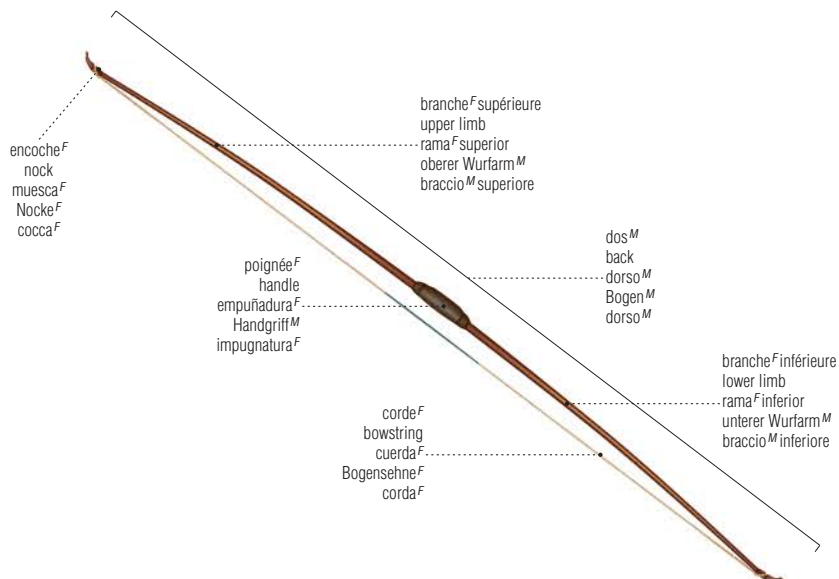

flèche^F
arrow
flecha^F
Pfeil^M
freccia^F



sabre^M
saber
sable^M
Säbel^M
sciabola^F



rapière^F
rapier
espadin^M
Rapier^N
spada^F da lato^M

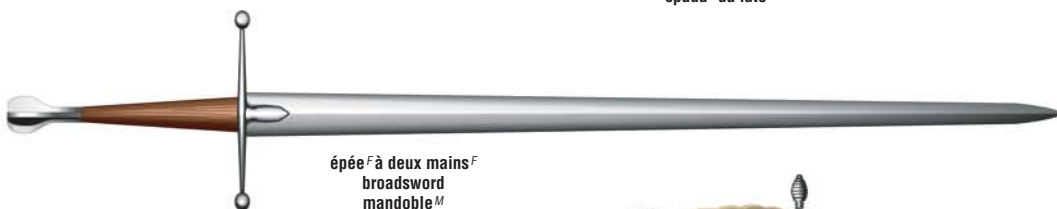

épée^F à deux mains^F
broadsword
mandoble^M
beidhändiges Schwert^N
spadone^M a due mani^F



stilet^M
stiletto
estilete^M
Stilet^N
stiletto^M



daguer^F
dagger
daga^F
langer Dolch^M
daga^F



poignard^M
poniard
puñal^M
Dolch^M
pugnale^M



machette^F
machete
machete^M
Machete^F
machete^M



couteau^M de combat^M
commando knife
cuchillo^M de combate^M
Kampfmesser^N
pugnale^M d'assalto^M



baïonnette^F à poignée^F
hilted bayonet
bayoneta^F con empuñadura^F
Messerbajonett^N
coltello^M baionetta^F



baïonnette^F incorporée
integral bayonet
bayoneta^F integral
aufgepflanzt Bajonett^N
baionetta^F fissa ripiegabile



baïonnette^F à manche^M
plug bayonet
bayoneta^F de mango^M
Spundbajonett^N
baionetta^F a tappo^M



baïonnette^F à douille^F
socket bayonet
bayoneta^F de cubo^M
Tüllenbajonett^N
baionetta^F a ghiera^F

arquebuse^F

harquebus | arcabuz^M | Arkebuse^F | archibugio^M

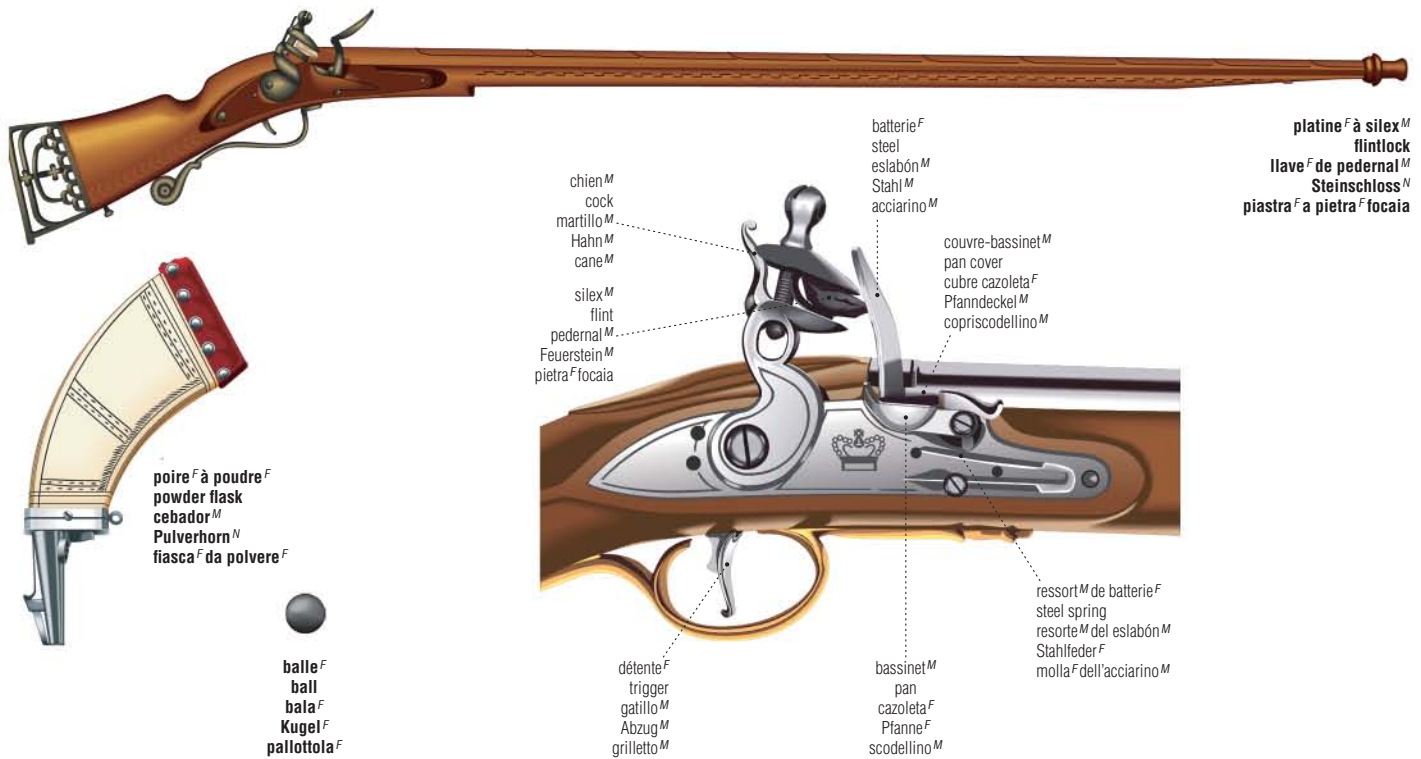

canon^M et mortier^M du 17^e siècle^M

seventeenth century cannon and mortar | cañón^M y mortero^M del siglo^M XVII | Kanone^F und Mörser^M aus dem 17. Jahrhundert^N | cannone^M e mortaio^M del XVII^o secolo^M

accessoires^M de mise^F à feu^M
firing accessories
accesorios^M de disparo^M
Geschosszubehör^N
accessori^M per il tiro^M

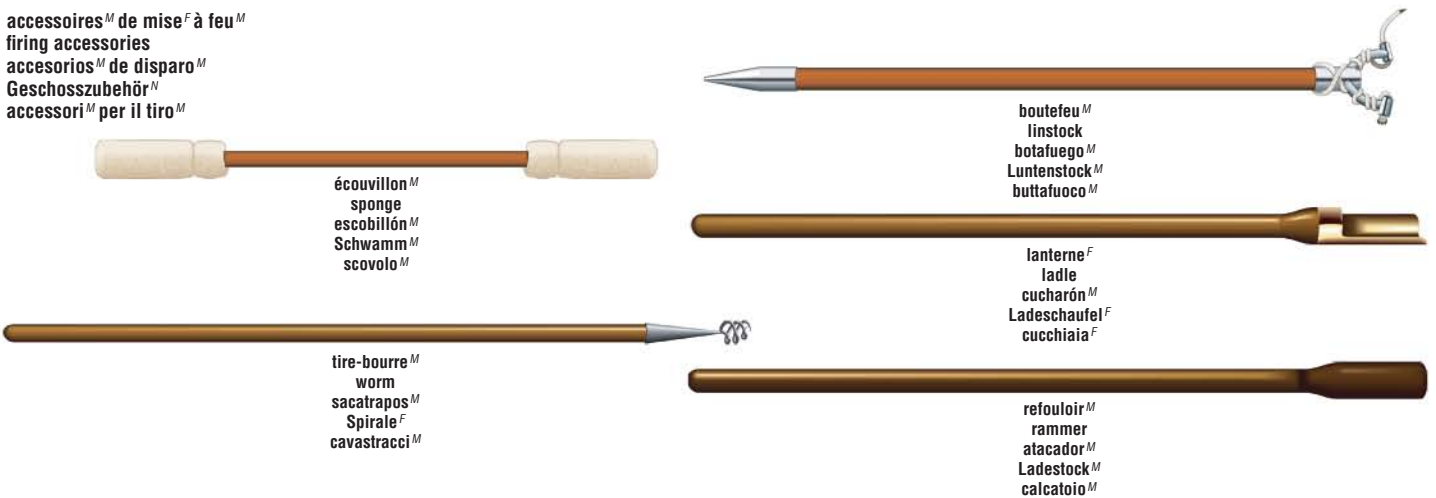

projectiles^M
projectiles
projectiles^M
Projektile^N
proietti^M



boulet^M creux
hollow shot
bala^F con perdigones^M
Hohlladungsgeschoss^N
palla^F cava



boulet^M
solid shot
bala^F sólida
Vollgeschoss^N
palla^F



boulet^M ramé
bar shot
bala^F de barra^F
Stangenkugel^F
palla^F ramata



grappe^F de raisin^M
grapeshot
metralla^F
Kartätsche^F
mitraglia^F

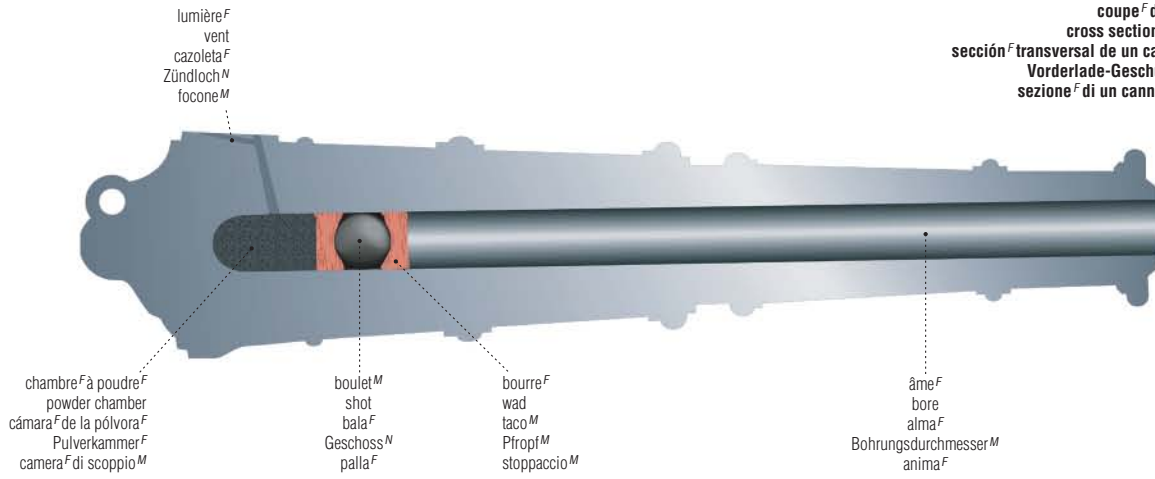

coupe^F d'une bouche^F à feu^M
cross section of a muzzle loading
sección^F transversal de un cañón^M de avancarga^F
Vorderlade-Geschütz^N im Querschnitt^M
sezione^F di un cannone^M ad avancarica^F

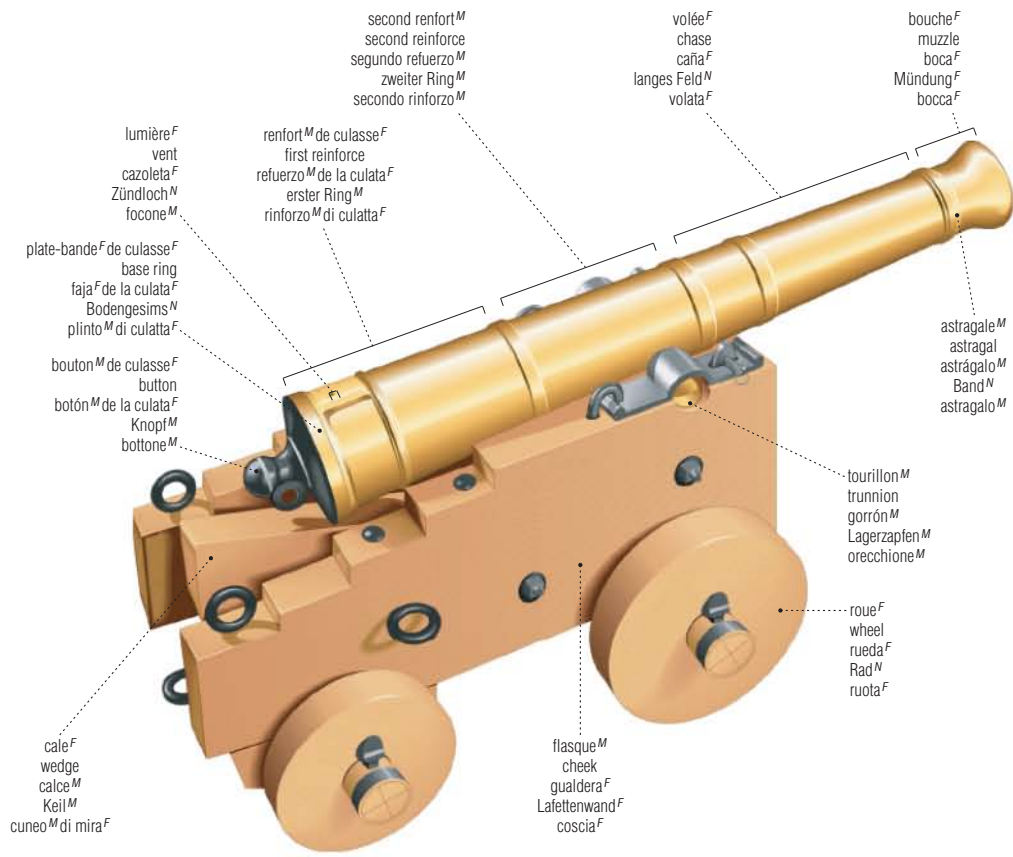

bouche^F à feu^M
muzzle loading
cañón^M de avancarga^F
Vorderlade-Geschütz^N
cannone^M ad avancarica^F



affût^M
carriage
cureña^F
Fahrgestell^N
affusto^M



tube^M
barrel
tubo^M
Rohr^N
bocca^F da fuoco^M

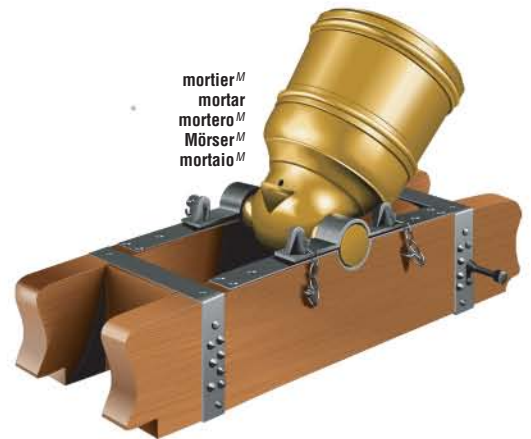

mortier^M
mortar
mortero^M
Mörser^M
mortaio^M

pistolet^M mitrailleur^M

submachine gun | metralleta^F | Maschinenpistole^F | pistola^F mitragliatrice^F

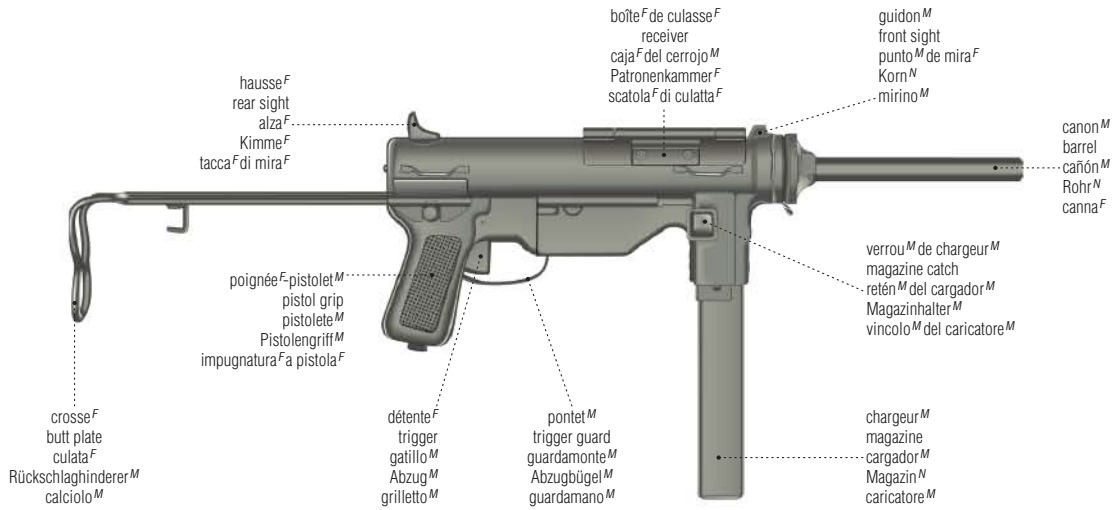

pistolet^M

pistol | pistola^F | Pistole^F | pistola^F semiautomatica

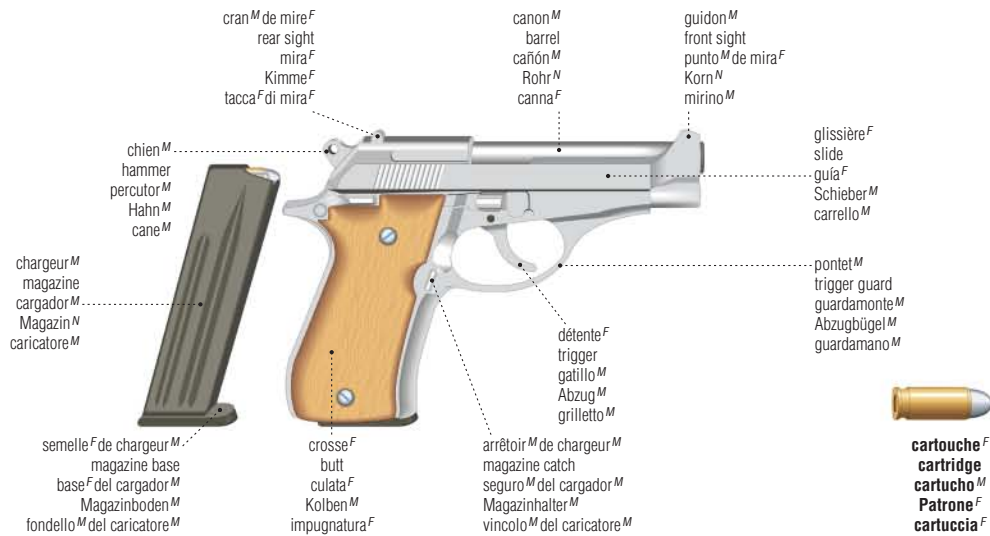

revolver^M

revolver | revólver^M | Revolver^M | pistola^F a tamburo^M



fusil^M automatique

automatic rifle | fusil^M automático | automatisches Gewehr^N | fucile^M automatico



fusil^M mitrailleur^M

light machine gun | fusil^M ametrallador | leichtes Maschinengewehr^N | mitragliatrice^F leggera

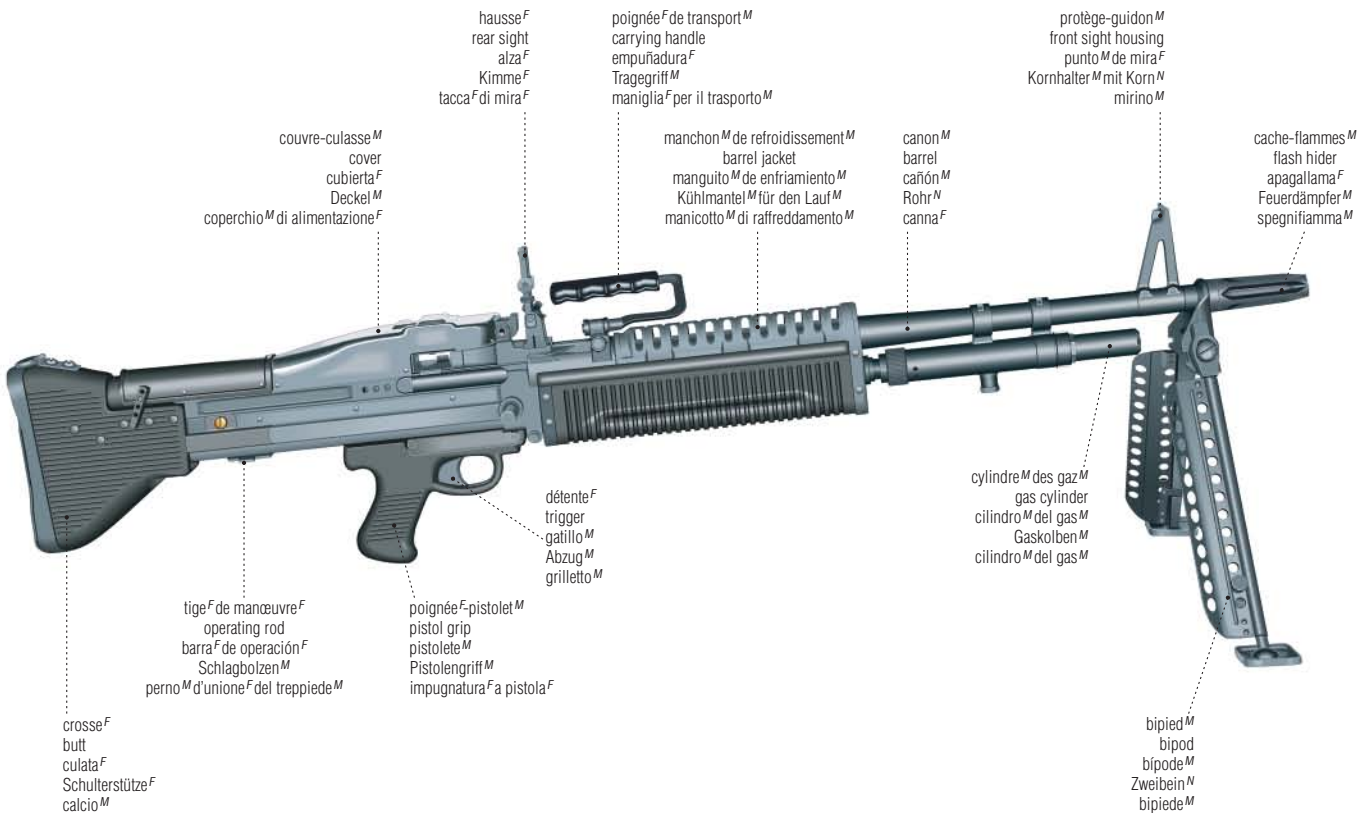

obusier^M moderne

modern howitzer | obús^M moderno | moderne Haubitze^F | obice^M moderno

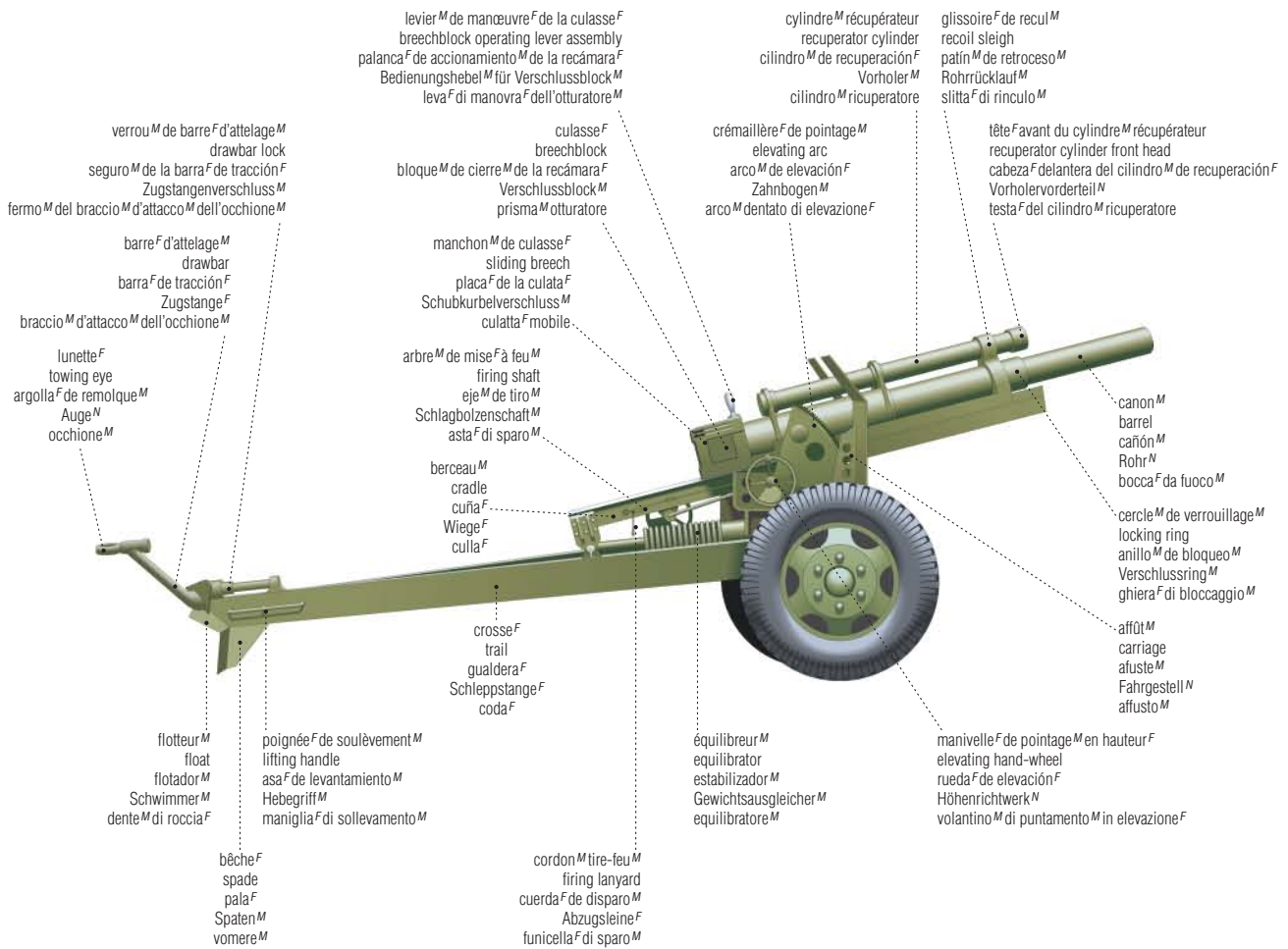

mortier^M moderne

modern mortar | mortero^M moderno | Granatwerfer^M | mortaio^M moderno

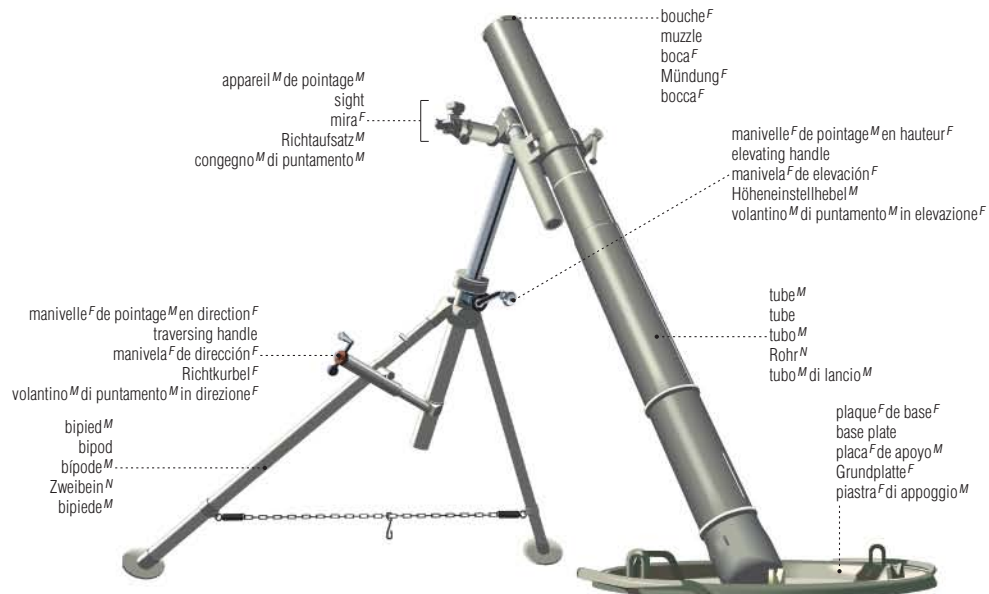

grenade^F à main^F

hand grenade | granada^F de mano^F | Handgranate^F | bomba^F a mano^F

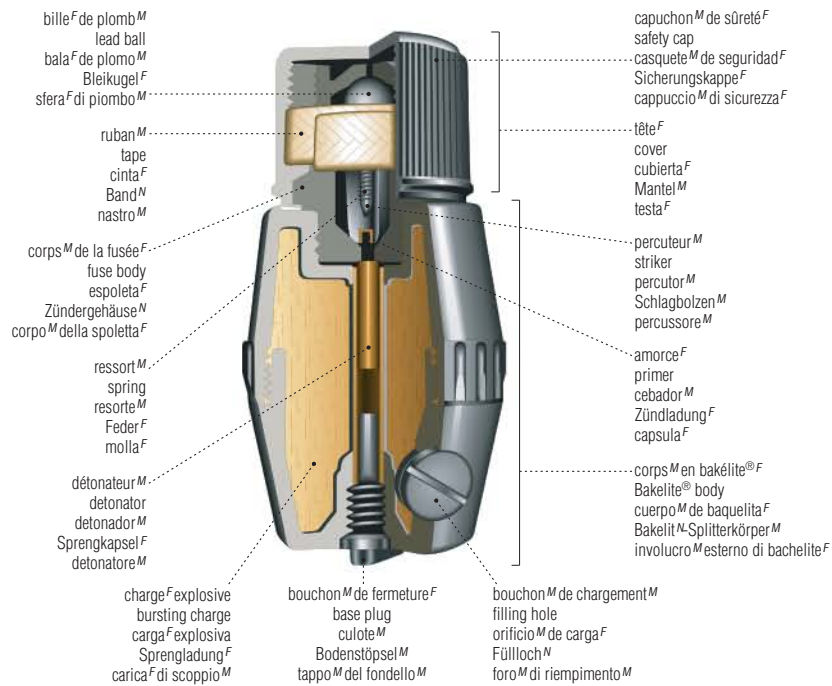

bazooka^M

bazooka | bazuca^F | Panzerfaust^F | bazooka^M

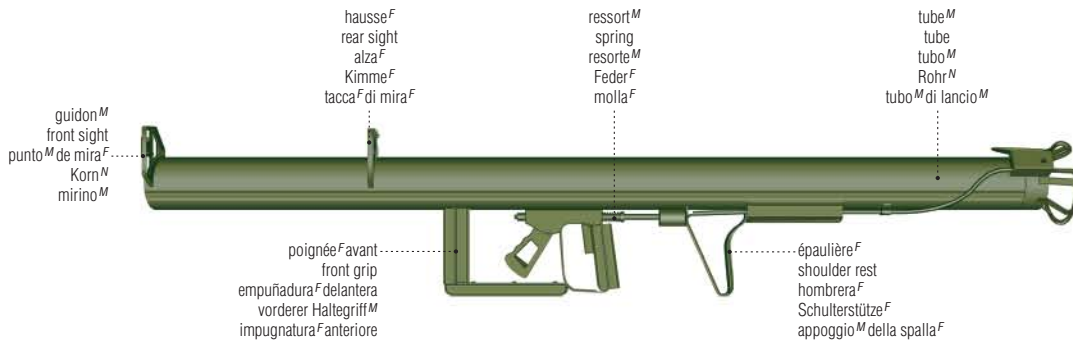

canon^M sans recul^M

recoilless rifle | cañón^M sin retroceso^M | rückstoßfreies Geschütz^N | cannone^M senza rinculo^M



mine^F antipersonnel

antipersonnel mine | minas^F antipersonas | Antipersonenmine^F | mina^F antiuomo

plateau^M de pression^F
pressure plate
plattillo^M de presión^F
Druckzünder^M
piastra^F di pressione^F

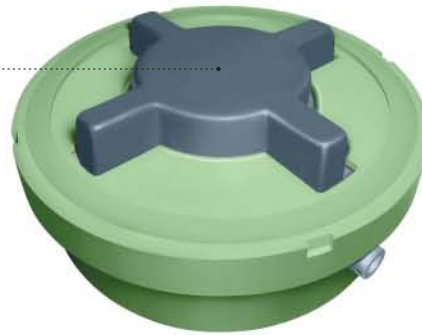

char^M d'assaut^M

tank | carro^M de combate^M | Panzer^M | carro^M armato

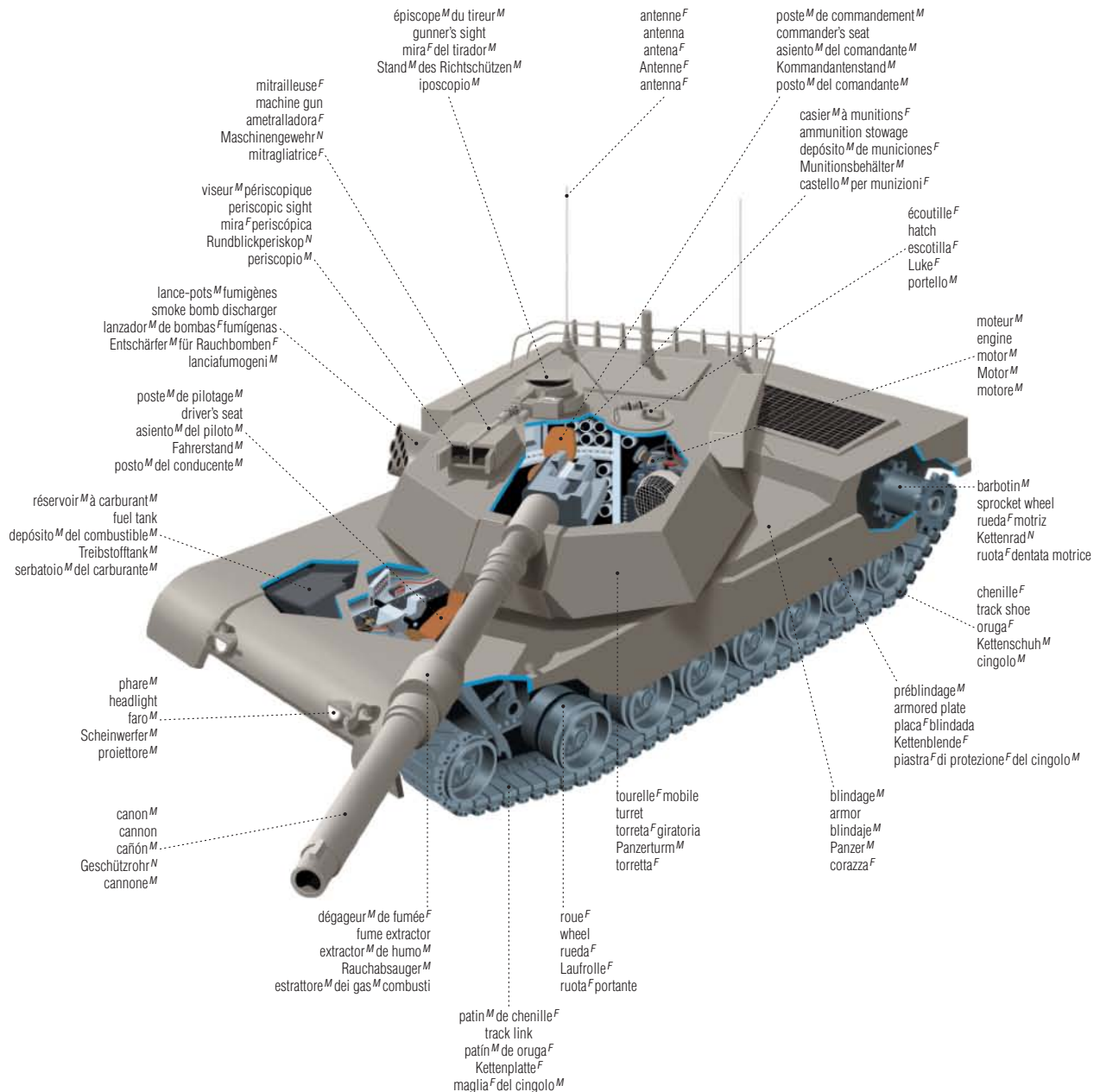

structure^F d'un missile^M
structure of a missile^M
estructura^F de un misil^M
Aufbau^M eines Flugkörpers^M
struttura^F di un missile^M

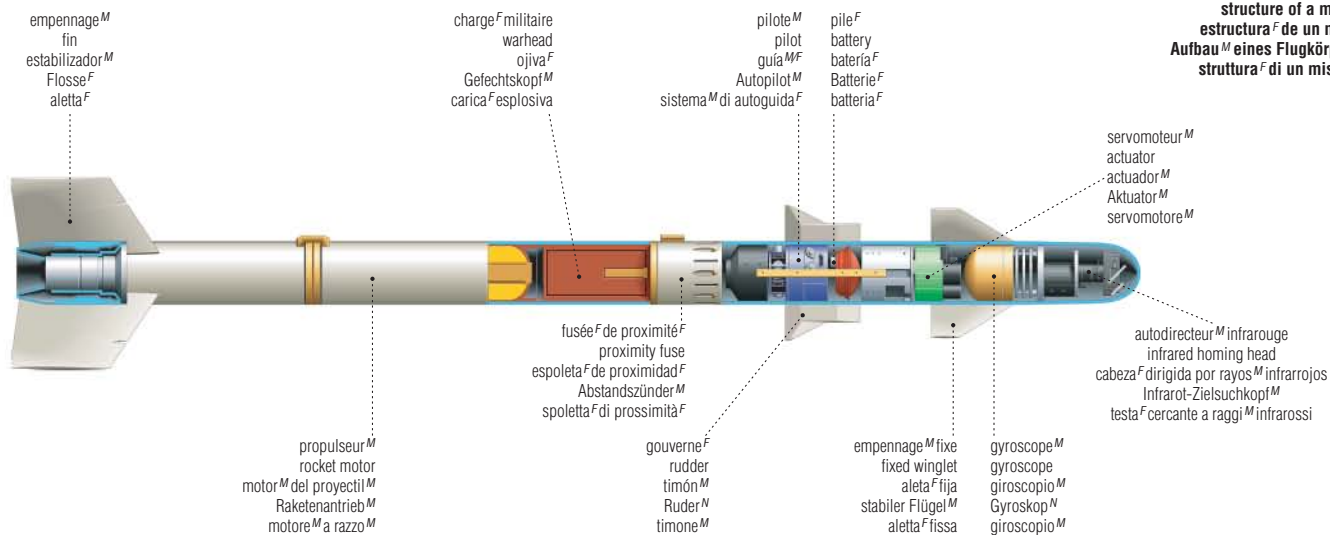

principaux types^M de missiles^M
major types of missiles^M
principales tipos^M de misiles^M
die wichtigsten Flugkörper^M
principali tipi^M di missili^M



missile^M air^M-air^M
air-to-air missile^M
misil^M aire^M aire^M
Luft-Luft-Flugkörper^M
missile^M aria-aria



missile^M antichar
antitank missile^M
misil^M antitanque^F
Panzerabwehrrakete^F
missile^M anticarro



missile^M sol^M-air^M
surface-to-air missile^M
misil^M tierra^F aire^M
Boden-Luft-Flugkörper^M
missile^M terra-aria



missile^M antinavire
antiship missile^M
misil^M anti-nave^F
Rakete^F zur Schiffsbekämpfung^F
missile^M antinave



missile^M antiradar
antiradar missile^M
misil^M anti-radar^F
Radarabwehrflugkörper^M
missile^M antiradar



missile^M anti-sous-marin
surface-to-subsurface missile^M
misil^M antisubmarino^F
Boden-Unterwasser-Flugkörper^M
missile^M antisommergibile



missile^M air^M-sol^M
air-to-surface missile^M
misil^M aire^M tierra^F
Luft-Boden-Flugkörper^M
missile^M aria-terra

avion^M de combat^M

combat aircraft | avión^M de combate^M | Kampfflugzeug^N | aeroplano^M da combattimento^M

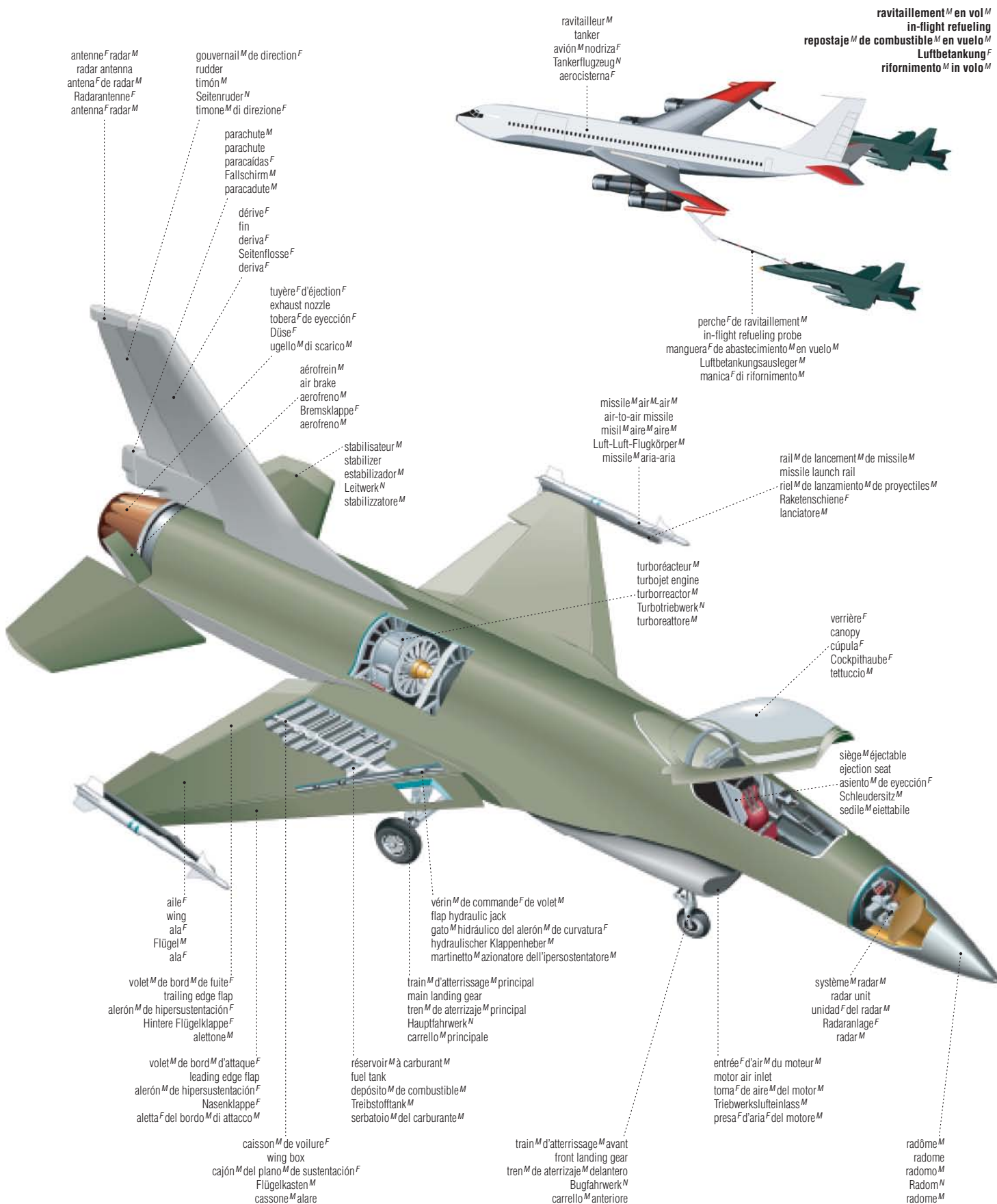

antenne^F radar^M
radar antenna
antena^F de radar^M
Radarantenne^F
antenna^F radar^M

gouvernail^M de direction^F
rudder
timón^M
Seitenruder^N
timone^M di direzione^F

parachute^M
parachute
paracáidas^F
Fallschirm^M
paracadute^M

dérive^F
fin
deriva^F
Seitenflosse^F
deriva^F

tuyère^F d'éjection^F
exhaust nozzle
tobera^F de eyección^F
Düse^F
ugello^M di scarico^M

aérofrein^M
air brake
aerofreno^M
Bremsklappe^F
aerofreno^M

stabilisateur^M
stabilizer
estabilizador^M
Leitwerk^N
stabilizzatore^M

ravitailleur^M
tanker
avión^M nodriza^F
Tankerflugzeug^N
aerocisterna^F

ravitaillement^M en vol^M
in-flight refueling
repostaje^M de combustible^M en vuelo^M
Luftbetankung^F
rifornimento^M in volo^M

perche^F de ravitaillement^M
in-flight refueling probe
manguera^F de abastecimiento^M en vuelo^M
Luftbetankungsausleger^M
manica^F di rifornimento^M

missile^M air^M-air^M
air-to-air missile
misil^M aire^M aire^M
Luft-Luft-Flugkörper^M
missile^M aria-aria

rail^M de lancement^M de missile^M
missile launch rail
riel^M de lanzamiento^M de projectiles^M
Raketenschiene^F
lanciatore^M

turboréacteur^M
turbojet engine
turborreactor^M
Turbotriebwerk^N
turboreattore^M

verrière^F
canopy
cúpula^F
Cockpithaube^F
tettuccio^M

siège^M éjectable
ejection seat
asiento^M de eyección^F
Schleudersitz^M
sedile^M eietabile

aile^F
wing
ala^F
Flügel^M
ala^F

volet^M de bord^M de fuite^F
trailing edge flap
alerón^M de hipersustentación^F
Hintere Flügelklappe^F
alettone^M

volet^M de bord^M d'attaque^F
leading edge flap
alerón^M de hipersustentación^F
Nasenklappe^F
aletta^F del bordo^M di attacco^M

caisson^M de voilure^F
wing box
cajón^M del plano^M de sustentación^F
Flügelkasten^M
cassone^M alare

vérin^M de commande^F de volet^M
flap hydraulic jack
gato^M hidráulico del alerón^M de curvatura^F
hydraulischer Klappenheber^M
martinetto^M azionatore dell'ipersostentatore^M

train^M d'atterrissage^M principal
main landing gear
tren^M de aterrizaje^M principal
Hauptfahrwerk^N
carrello^M principale

réservoir^M à carburant^M
fuel tank
depósito^M de combustible^M
Treibstofftank^M
serbatoio^M del carburante^M

train^M d'atterrissage^M avant
front landing gear
tren^M de aterrizaje^M delantero
Bugfahrwerk^N
carrello^M anteriore

entrée^F d'air^M du moteur^M
motor air inlet
toma^F de aire^M del motor^M
Triebwerkslufteinlass^M
presa^F d'aria^F del motore^M

système^M radar^M
radar unit
unidad^F del radar^M
Radaranlage^F
radar^M

radôme^M
radome
Radom^N
radome^M

frégate^F

frigate | fragata^F | Fregatte^F | fregata^F

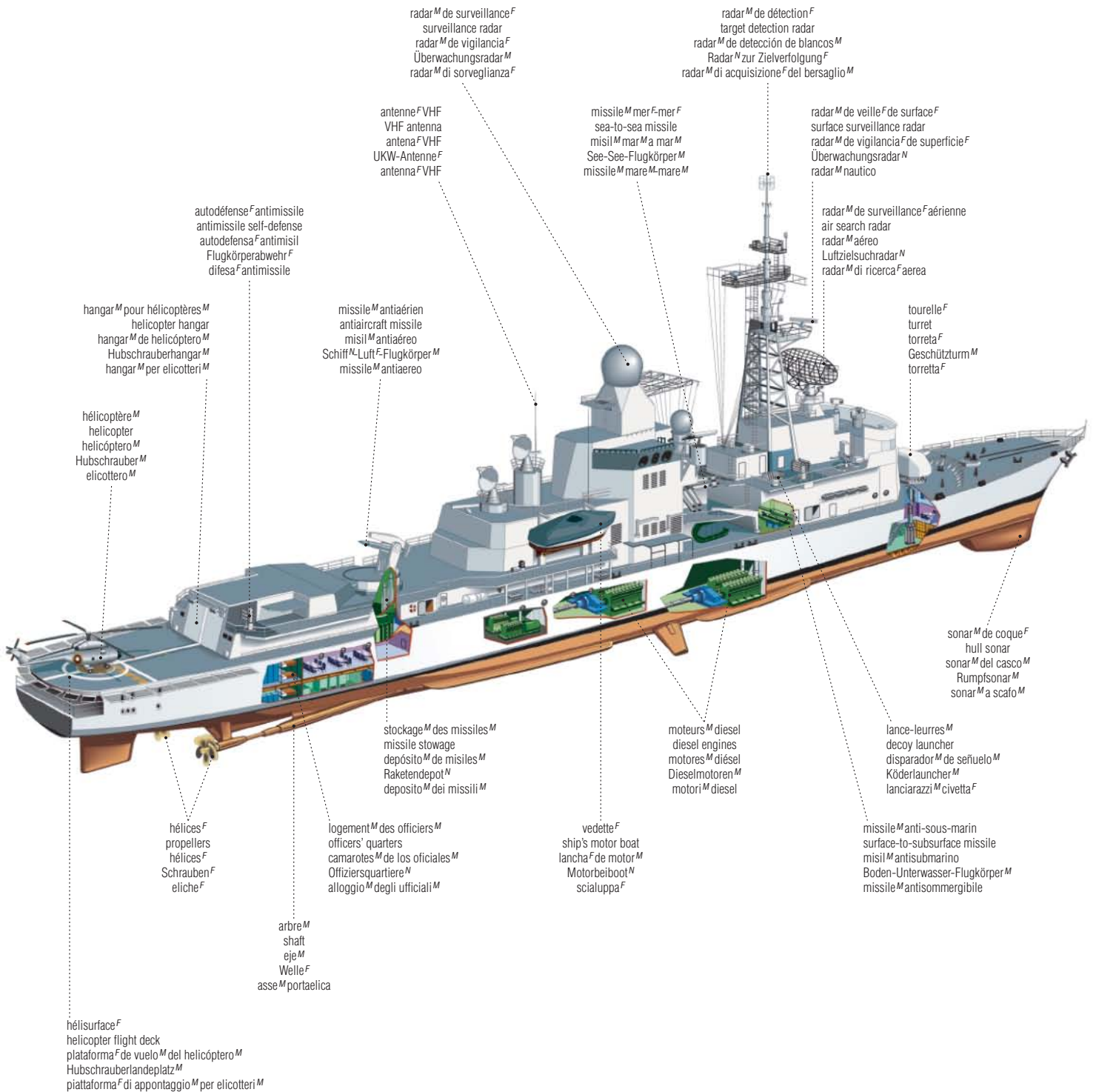

radar^M de surveillance^F
surveillance radar
radar^M de vigilancia^F
Überwachungsradar^M
radar^M di sorveglianza^F

radar^M de détection^F
target detection radar
radar^M de detección de blancos^M
Radar^N zur Zielverfolgung^F
radar^M di acquisizione^F del bersaglio^M

antenne^F VHF
VHF antenna
antena^F VHF
UKW-Antenne^F
antenna^F VHF

missile^M mer-mer^F
sea-to-sea missile
misil^M mar^M a mar^M
See-See-Flugkörper^M
missile^M mare^M-mare^M

radar^M de veille^F de surface^F
surface surveillance radar
radar^M de vigilancia^F de superficie^F
Überwachungsradar^N
radar^M nautico

autodéfense^F antimissile
antimissile self-defense
autodefensa^F antimisil
Flugkörperabwehr^F
difesa^F antimissile

radar^M de surveillance^F aérienne
air search radar
radar^M aéreo
Luftzielsuchradar^N
radar^M di ricerca^F aerea

hangar^M pour hélicoptères^M
helicopter hangar
hangar^M de hélicoptero^M
Hubschrauberhangar^M
hangar^M per elicotteri^M

missile^M anti-aérien
anti-aircraft missile
misil^M anti-aéreo
Schiff^M-Luft^F-Flugkörper^M
missile^M anti-aereo

tourelle^F
torreta^F
Geschützturm^M
torretta^F

hélicoptère^M
helicopter
hélicoptero^M
Hubschrauber^M
elicottero^M

sonar^M de coque^F
hull sonar
sonar^M del casco^M
Rumpfsonar^M
sonar^M a scafo^M

stockage^M des missiles^M
missile stowage
depósito^M de misiles^M
Raketendepot^N
deposito^M dei missili^M

moteurs^M diesel
diesel engines
motores^M diésel
Dieselmotoren^M
motori^M diesel

lance-leurres^M
decoy launcher
disparador^M de señuelo^M
Köderlauncher^M
lanciarazzi^M civetta^F

hélices^F
propellers
hélices^F
Schrauben^F
eliche^F

logement^M des officiers^M
officers' quarters
camarotes^M de los oficiales^M
Offiziersquartiere^N
alloggio^M degli ufficiali^M

vedette^F
ship's motor boat
lancha^F de motor^M
Motorboot^N
scialuppa^F

missile^M anti-sous-marin
surface-to-submarine missile
misil^M antisubmarino
Boden-Unterwasser-Flugkörper^M
missile^M antisommergibile

arbre^M
shaft
eje^M
Welle^F
asse^M portaelica

héliosurface^F
helicopter flight deck
plataforma^F de vuelo^M del hélicoptero^M
Hubschrauberlandeplatz^M
piattaforma^F di appontaggio^M per elicotteri^M

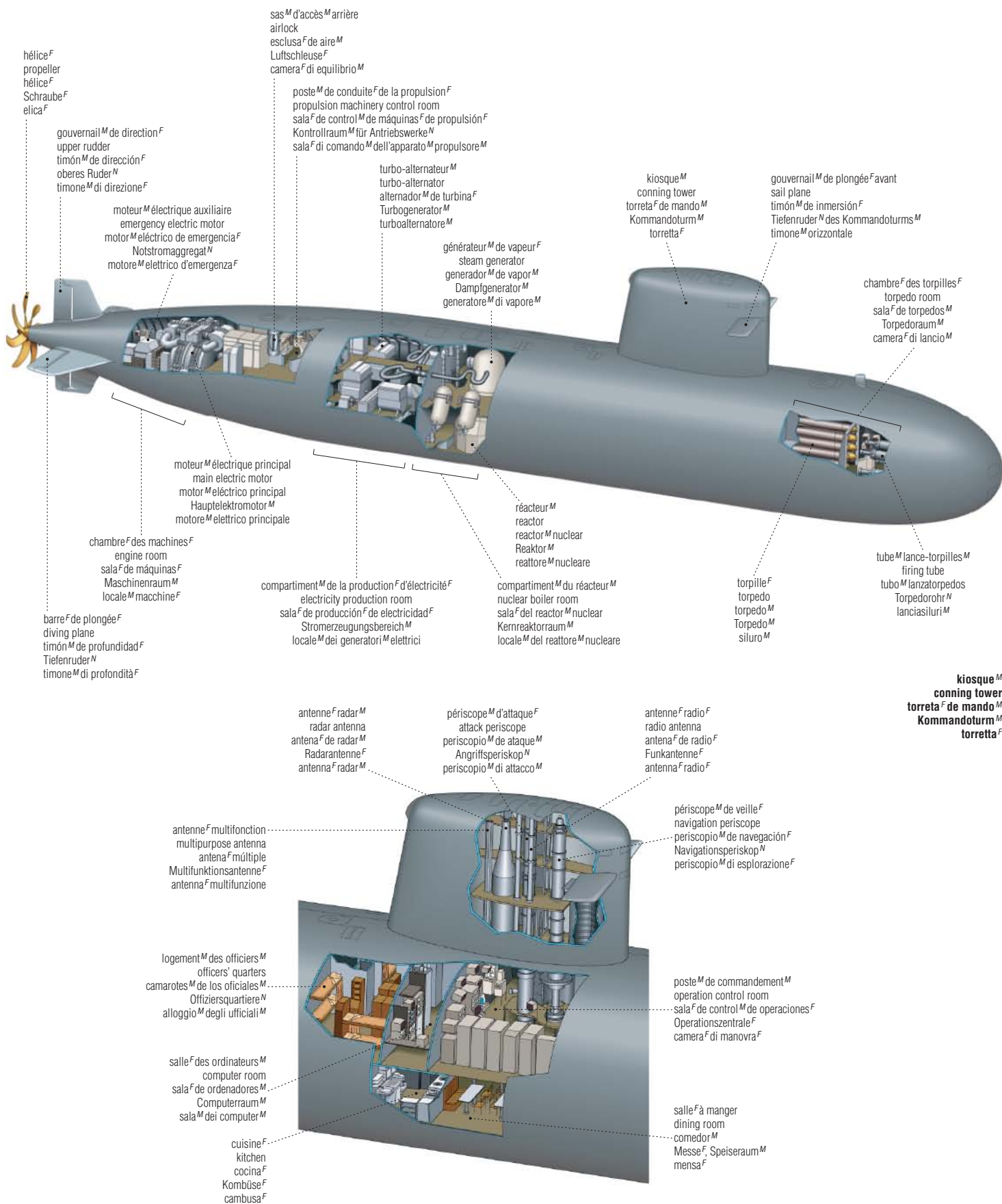

prévention^F des incendies^M

fire prevention | prevención^F de incendios^M | Brandbekämpfung^F | prevenzione^F degli incendi^M

caserne^F de pompiers^M

fire station

parque^M de bomberos^M

Feuerwehrzentrale^F

caserma^F dei vigili^M del fuoco^M

chambre^F des officiers^M officers' dormitory
 dormitorio^M de los oficiales^M Offiziersraum^M
 camera^F degli ufficiali^M centro^M de documentation^F
 documentation center centro^M de documentación^F
 Dokumentationszentrum^N centro^M di documentazione^F

bureau^M du chef^M chief's office
 despacho^M del jefe^M de bomberos^M Büro^N des Kommandanten^M
 ufficio^M del comandante^M

dortoir^M des pompiers^M firefighters' dormitory
 dormitorio^M de los bomberos^M Mannschaftsschlaflsaal^M
 dormitorio^M dei vigili^M del fuoco^M

bureau^M administratif administrative office
 oficina^F administrativa Verwaltungsbüro^N
 ufficio^M amministrativo

bureau^M de l'inspecteur^M en prévention^F incendie^M fire prevention education officer's office
 despacho^M del inspector^M de prevención^F de incendios^M Büro^N des Brandschutzbeauftragten^M
 ufficio^M dell'ufficiale^M addetto alla formazione^F dei vigili^M del fuoco

toilettes^F et douches^F des officiers^M officers' toilets and showers
 aseos^M y duchas^F de los oficiales^M Duschen^F und Toiletten^F der Offiziere^M
 bagno^M e doccia^F degli ufficiali^M

toilettes^F et douches^F des pompiers^M firefighters' toilets and showers
 aseos^M y duchas^F de los bomberos^M Mannschaftsduschen^F und Mannschaftstoiletten^F
 bagno^M e doccia^F dei vigili^M del fuoco^M

tenue^F d'intervention^F turnouts
 trajes^M de intervención^F Dienstkleidung^F
 divise^F di servizio

vestiaire^M locker room
 vestuario^M Umkleideraum^M
 spogliatoio^M

salle^F de réunion^F meeting room
 sala^F de reuniones^F Sitzungsraum^M
 sala^F riunioni^F

gymnase^M gymnasium
 gimnasio^M Fitnessraum^M
 palestra^F

cuisine^F kitchen
 cocina^F Küche^F
 cucina^F

poste^M de surveillance^F control center
 centro^M de control^M Kontrollraum^M
 posto^M di sorveglianza^F

aire^F d'accueil^M reception area
 recepción^F Empfangsbereich^M
 area^F d'accettazione^F

salle^F à manger dining room
 comedor^M Speiseraum^M
 sala^F da pranzo^M

garage^M apparatus room
 garaje^M Geräteraum^M
 magazzino^M per l'attrezzatura^F

camion^M d'incendie^M fire truck
 camión^M de bomberos^M Löschfahrzeug^N
 carro^M dei vigili^M del fuoco^M

uniformes^M uniforms
 uniformes^M Uniformen^F
 uniformi^F

support^M à tuyau^M hose holder
 soporte^M de manguera^F Schlauchhalter^M
 supporto^M per le manichette^F

séchoir^M à tuyaux^M hose dryer
 secador^M de manguera^F Schlauchtrockner^M
 asciugatoio^M per le manichette^F

nettoyage^M des tenues^F d'intervention^F turnouts' cleaning
 limpieza^F de trajes^M de intervención^F Dienstkleidungswäscherei^F
 lavanderia^F per le divise^F

SOCIETÀ

lampe^F portable
 hand lamp
 linterna^F portátil
 Taschenlampe^F
 lampada^F portatile



sangle^F
 strap
 correa^F
 Befestigungsriemen^M
 cinghia^F

projecteur^M
 spotlight
 bombilla^F reflectora
 Strahler^M
 riflettore^M

pile^F
 battery
 pila^F
 Batterie^F
 pila^F

casque^M de pompier^M
 helmet
 casco^M de bombero^M
 Feuerschutzhelm^M
 elmo^M da vigile^M del fuoco^M

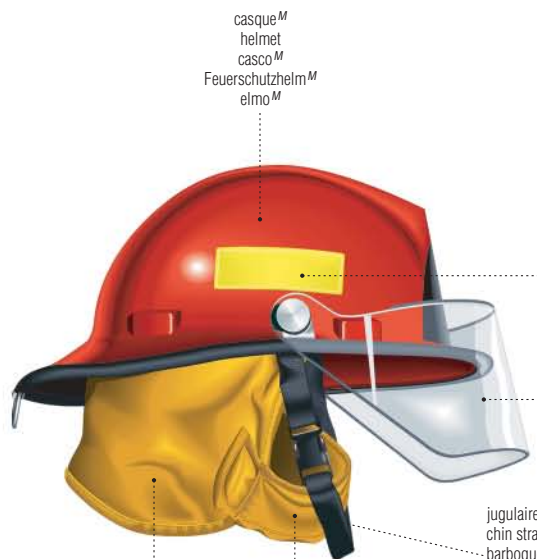

casque^M
 helmet
 casco^M
 Feuerschutzhelm^M
 elmo^M

bande^F réfléchissante
 reflective stripe
 banda^F reflectora
 Leuchstreifen^M
 striscia^F catarifrangente

visière^F
 eye guard
 visera^F
 Gesichtsschutz^M
 visiera^F

jugulaire^F
 chin strap
 barboquejo^M
 Kinnriemen^M
 sottogola^M

protège-nuque^M
 neck guard
 protector^M del cuello^M
 Nackenschutz^M
 protezione^F per il collo^M

mentonnière^F
 chin guard
 mentonera^F
 Kinnschutz^M
 protezione^F per il mento^M

pompier^M
 firefighter
 bombero^M
 Feuerwehrmann^M
 vigile^M del fuoco^M



casque^M
 helmet
 casco^M
 Feuerschutzhelm^M
 elmo^M

bouteille^F d'air^M comprimé
 compressed-air cylinder
 bombona^F de aire^M comprimido
 Druckluftflasche^F
 bombola^F di aria^F compressa

masque^M complet
 full face mask
 máscara^F
 geschlossener Gesichtsschutz^M
 maschera^F

appareil^M de protection^F respiratoire
 self-contained breathing apparatus
 aparato^M de respiración^F autónomo
 geschlossenes Atemschutzsystem^M
 autorespiratore^M

tube^M d'alimentation^F en air^M
 air-supply tube
 tubo^M de aire^M
 Atemluftzufuhrschlauch^M
 tubo^M di alimentazione^F dell'aria^F

robinet^M de réglage^M de débit^M
 pressure demand regulator
 regulador^M de presión^F
 Druckregler^M
 rubinetto^M di regolazione^F della pressione^F

avertisseur^M de détresse^F
 mandown alarm
 avisador^M de alarma^F
 Funkmeldeempfänger^M
 segnalatore^M di pericolo^M

tenue^F d'intervention^F
 turnout
 traje^M de intervención^F
 Dienstkleidung^F
 divisa^F di servizio^M

botte^F de caoutchouc^M
 rubber boot
 botas^F de caucho^M
 Gummistiefel^M
 stivale^M di gomma^F

prévention^F des incendies^M

camions^M d'incendie^M
fire trucks
camiones^M de bomberos^M
Löschfahrzeuge^N
carri^M dei vigili^M del fuoco^M

fourgon^M-pompe^F
pumper
autobomba^M tanque
Pumplöschfahrzeug^N
autopompa^F

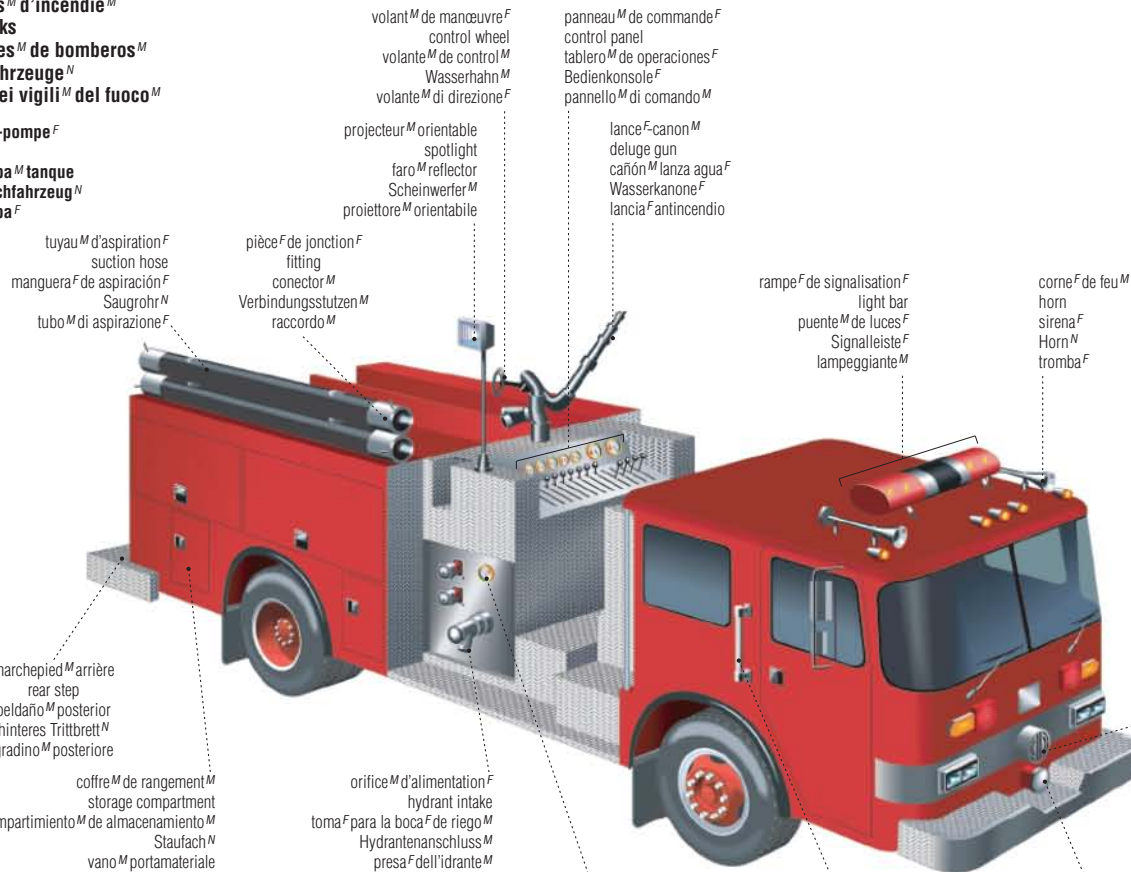

grande échelle^F
ladder truck
autoescalera^M
Drehleiterfahrzeug^N
autoscala^F

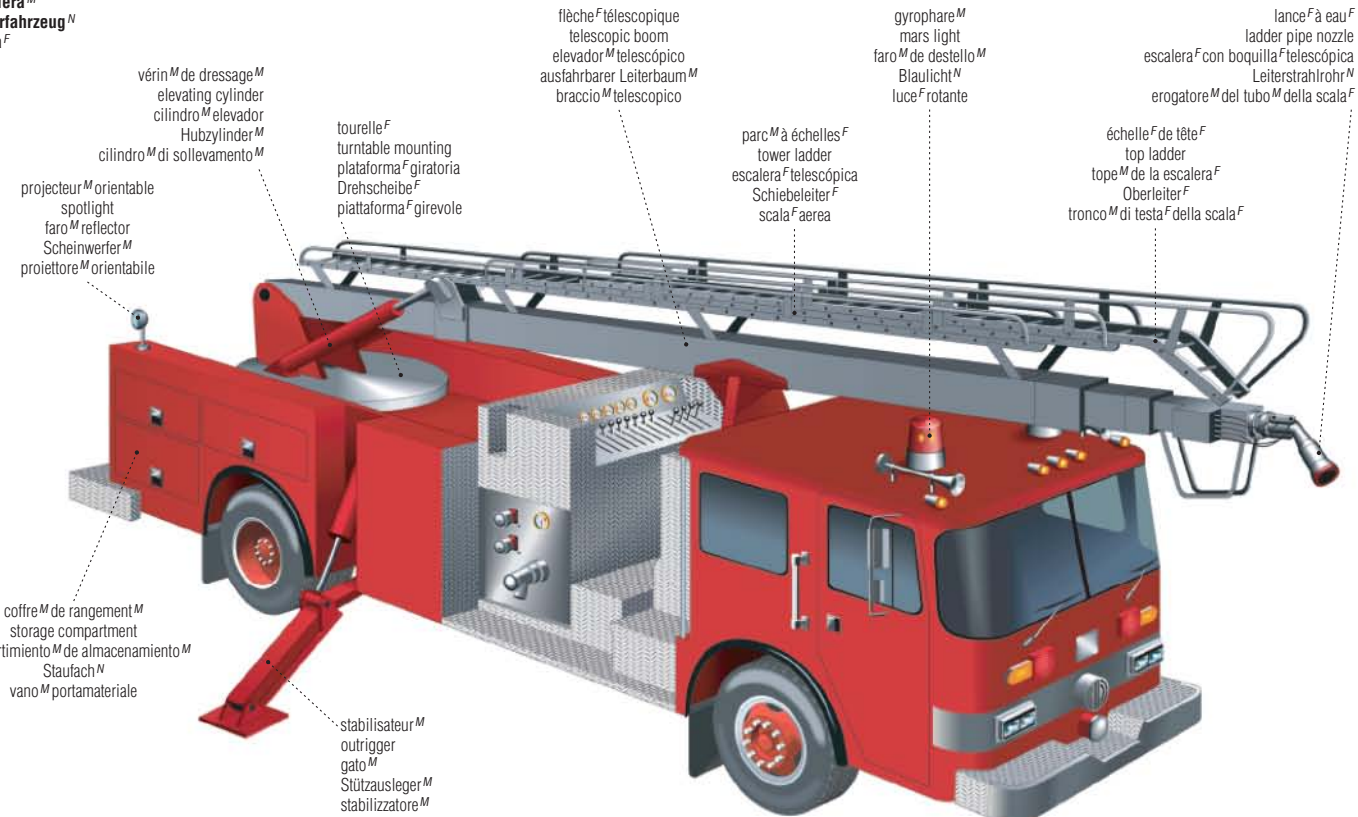



borne^F d'incendie^M
 fire hydrant
 boca^F de riego^M
 Überflurhydrant^M
 idrante^M a colonna^F



couvercle^M
 cover
 tapa^F
 Abdeckung^F
 copercchio^M

bouton^M d'essai^M
 test button
 botón^M de ensayo^M
 Testknopf^M
 pulsante^M di prova^F

base^F
 base
 base^F
 Unterteil^M
 base^F

témoin^M lumineux
 indicator light
 testigo^M luminoso
 Kontrollleuchte^F
 spia^F luminosa

détecteur^M de fumée^F
 smoke detector
 detector^M de humo^M
 Rauchmelder^M
 rivelatore^M di fumo^M



extincteur^M
 portable fire extinguisher
 extintor^M portátil
 Handfeuerlöcher^M
 estintore^M portatile



clé^F de barrage^M
 fire hydrant wrench
 llave^F de boca^F de riego^M
 Hydrantenschlüssel^M
 chiave^F per idrante^M



clé^F à percussion^F
 percussion bar
 barra^F de percusión^F
 Brecheisen^M
 barra^F di percussione^F



hache^F
 ax
 hacha^F
 Beil^M
 piccozza^F



gaffe^F
 pike pole
 pica^F
 Einreißhaken^M
 rampone^M

matériel^M de lutte^F contre les incendies^M
 fire-fighting material
 material^M de lucha^F contra los incendios^M
 Brandbekämpfungsmaterial^N
 materiale^M antincendio



lance^F
 nozzle
 boquilla^F
 Strahlrohr^N
 erogatore^M



courroie^F d'amarre^F
 ladder and hose strap
 correa^F para escalera^F y manguera^F
 Hakengurt^M für Leiter^F und Schlauch^M
 cinghia^F per tubi^M e scale^F



tuyau^M de refoulement^M
 fire hose
 manguera^F de incendios^M
 Schlauchleitung^F
 manichetta^F antincendio



échelle^F à crochets^M
 hook ladder
 escalera^F de ganchos^M
 Hakenleiter^F
 scala^F con ganci^M



pièce^F d'embranchement^M
 dividing breeching
 conector^M de boca^F de riego^F
 Y-Verbindungsstück^N
 raccordo^M a due vie^F

prévention^F de la criminalité^F

crime prevention | prevención^F de la criminalidad^F | vorbeugende Verbrechensbekämpfung^F | prevenzione^F del crimine^M

poste^M de police^F
 police station
 estación^F de policía^F
 Polizeirevier^F
 stazione^F di polizia^F

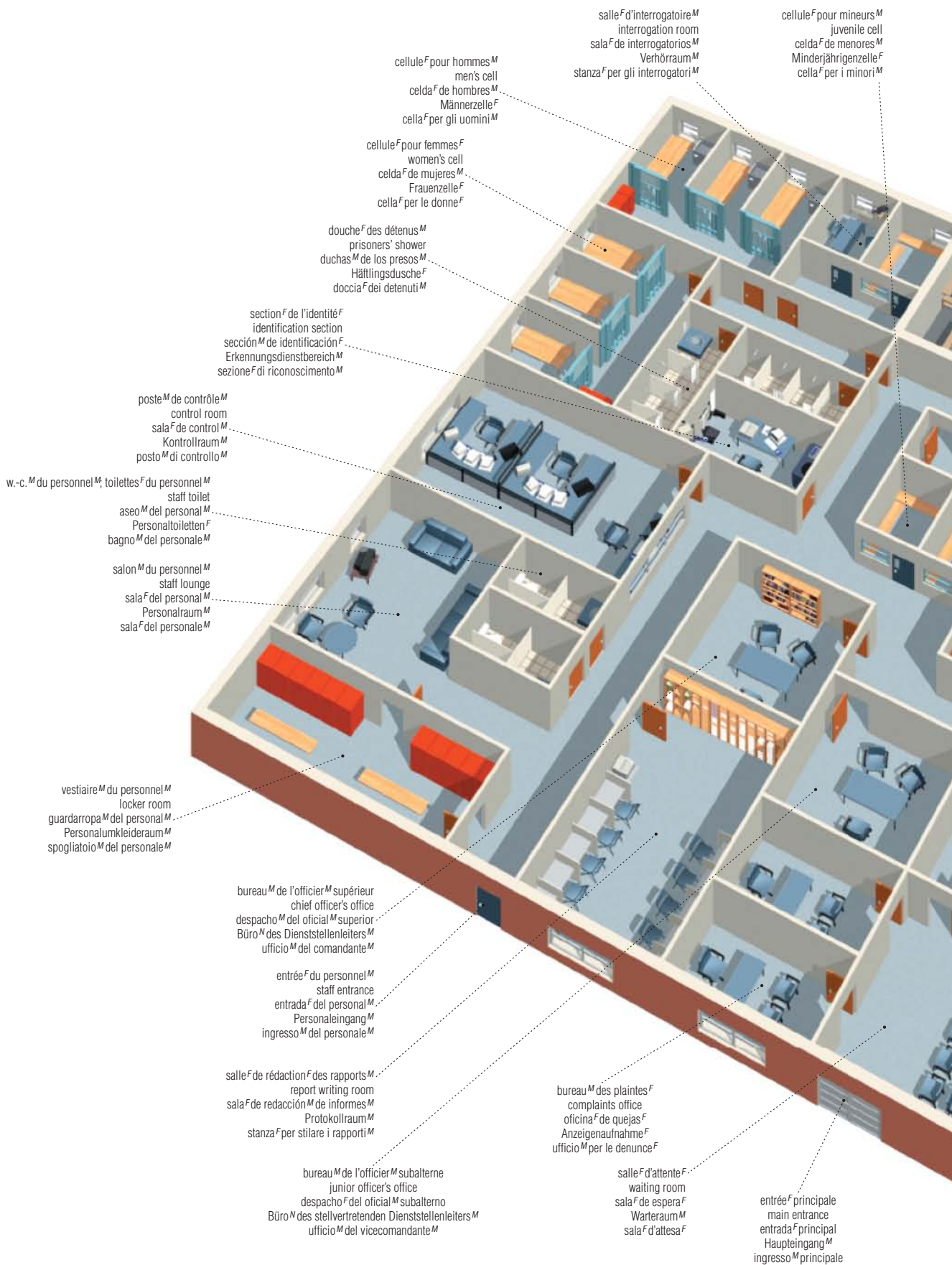

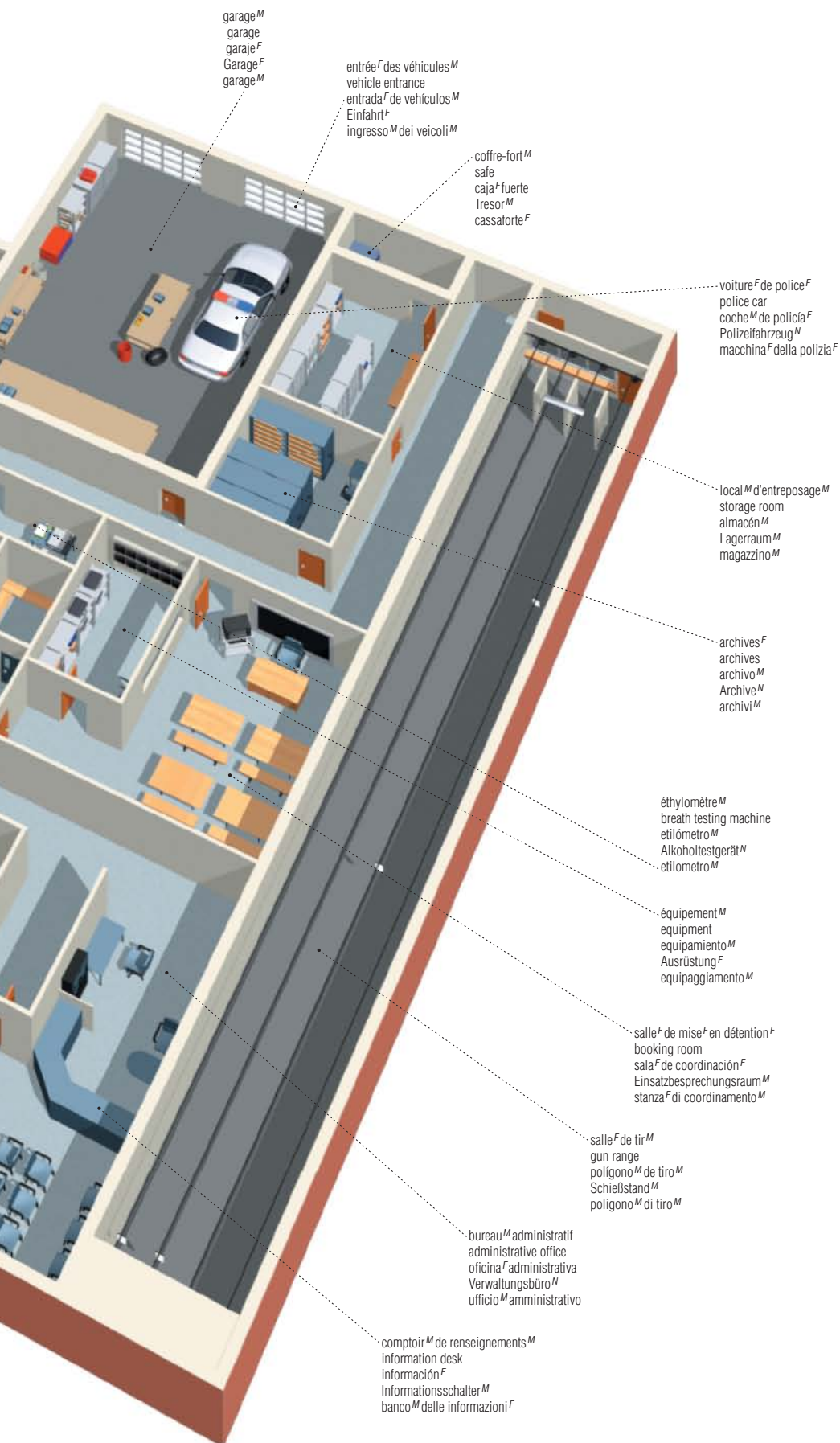

prévention^F de la criminalité^F

agent^M de police^F
 police officer
 agente^M de policía^F
 Polizeibeamter^M
 agente^M di polizia^F



casquette^F
 cap
 gorra^F
 Mütze^F
 berretto^M

insigne^M
 badge
 insignia^F
 Abzeichen^N
 distintivo^M

patte^F d'épaule^F
 shoulder strap
 hombrera^F
 Schulterklappe^F
 spallina^F

insigne^M de grade^M
 rank insignia
 insignia^F de grado^M
 Dienstgradabzeichen^N
 gradi^M

insigne^M d'identité^F
 name tag
 placa^F de identificación^F
 Namensschild^M
 cartellino^M di identificazione^F

uniforme^M
 uniform
 uniforme^M
 Uniform^F
 uniforme^F

SOCIÉTÉ

ceinturon^M de service^M
 duty belt
 cinturón^M de servicio^M
 Dienstgürtel^M
 cintura^F di servizio^M

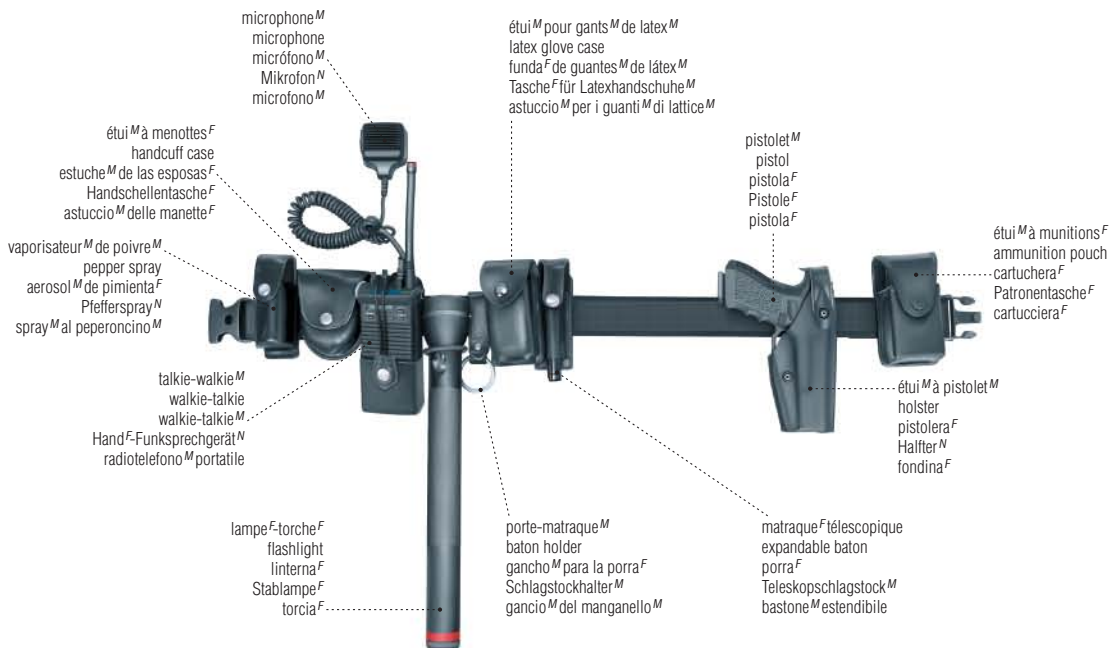

microphone^M
 microphone
 micrófono^M
 Mikrofon^N
 microfono^M

étui^M pour gants^M de latex^M
 latex glove case
 funda^F de guantes^M de látex^M
 Tasche^F für Latexhandschuhe^M
 astuccio^M per i guanti^M di lattice^M

étui^M à menottes^F
 handcuff case
 estuche^M de las esposas^F
 Handschellentasche^F
 astuccio^M delle manette^F

pistolet^M
 pistol
 pistola^F
 Pistole^F
 pistola^F

vaporisateur^M de poivre^M
 pepper spray
 aerosol^M de pimienta^F
 Pfefferspray^N
 spray^M al peperoncino^M

étui^M à munitions^F
 ammunition pouch
 cartuchera^F
 Patronentasche^F
 cartucciera^F

talkie-walkie^M
 walkie-talkie
 walkie-talkie^M
 Hand^F-Funksprechgerät^N
 radiotelefono^M portatile

étui^M à pistolet^M
 holster
 pistolera^F
 Halfter^M
 fondina^F

lampe^F torche^F
 flashlight
 linterna^F
 Stablampe^F
 torcia^F

porte-matrasque^M
 baton holder
 gancho^M para la porra^F
 Schlagstockhalter^M
 gancio^M del manganello^M

matrasque^F télescopique
 expandable baton
 porra^F
 Teleskopschlagstock^M
 bastone^M estendibile

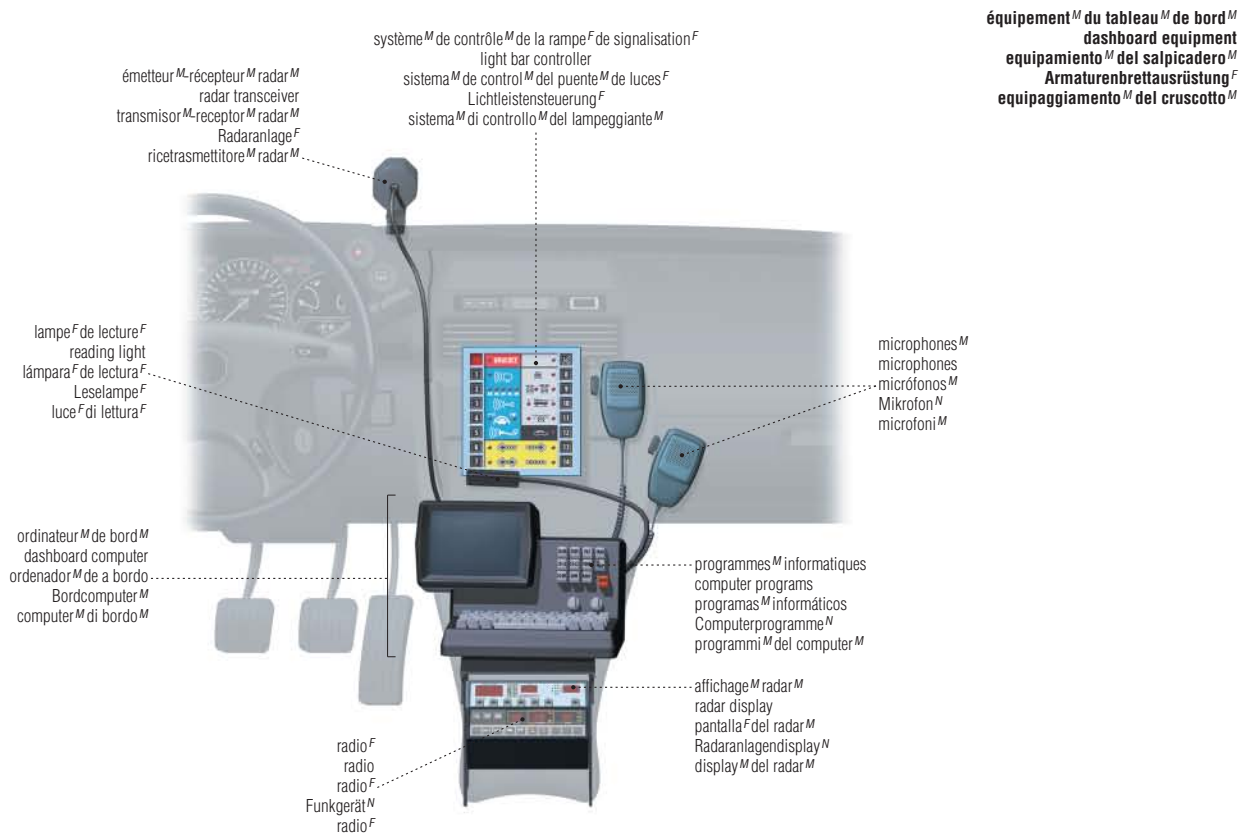

protection^F de l'ouïe^F

ear protection | protección^F para los oídos^M | Gehörschutz^M | protezione^F per le orecchie^F

serre-tête^M antibruit
 safety earmuffs
 cascos^M de seguridad^F
 Ohrenschützer^M
 cuffie^F di sicurezza^F



serre-tête^M
 headband
 diadema^F
 Kopfband^M
 supporto^M elastico

coussinet^M en mousse^F
 foam cushion
 protector^M de espuma^F
 Schaumgumpolsterung^F
 cuscinetti^M antirumore

protège-tympans^M
 earplugs
 tapones^M para los oídos^M
 Ohrstöpsel^M
 tappi^M per le orecchie^F



protection^F des yeux^M

eye protection | protección^F para los ojos^M | Augenschutz^M | protezione^F per gli occhi^M

lunettes^F de sécurité^F
 safety glasses
 gafas^F de seguridad^F
 Schutzbrille^F
 occhiali^M di protezione^F con ripari^M laterali



lunettes^F de protection^F
 safety goggles
 gafas^F protectoras
 Schutzmaske^F
 occhiali^M di protezione^F panoramici



protection^F de la tête^F

head protection | protección^F para la cabeza^F | Kopfschutz^M | protezione^F per la testa^F

casque^M de sécurité^F
 safety cap
 casco^M de seguridad^F
 Schutzhelm^M
 elmetto^M



nervure^F
 rib
 refuerzo^M
 Verstärkungsschwelle^F
 nervatura^F

visière^F
 peak
 visera^F
 Schild^M
 visiera^F

sangle^F d'amortissement^M
 suspension band
 banda^F de suspensión^F
 Trageband^M
 fascia^F di sospensione^F

tour^M de tête^F
 headband
 cinta^F
 Kopfband^M
 fascia^F stringitesta

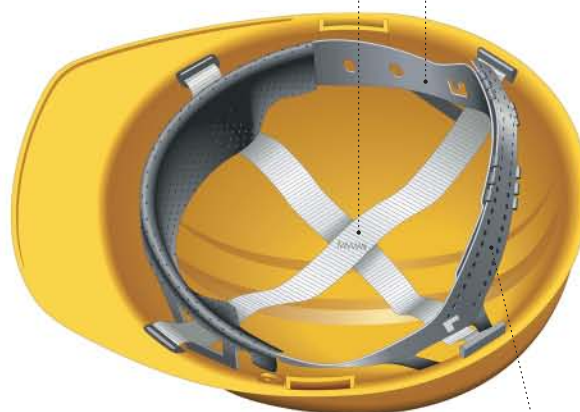

sangle^F de nuque^F
 neck strap
 correa^F para el cuello^M
 Genicklasche^F
 cinghietta^F posteriore di regolazione^F

protection^F des voies^F respiratoires

respiratory system protection | protección^F para el sistema^M respiratorio | Atemschutz^M | protezione^F per le vie^F respiratorie

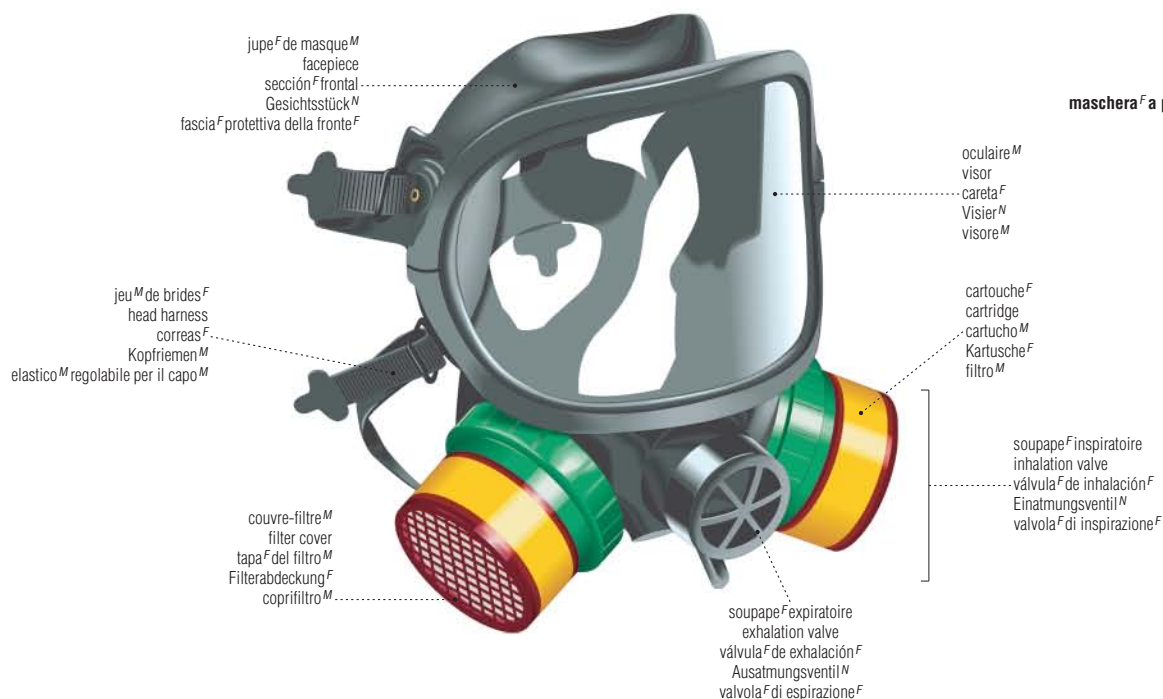

masque^M respiratoire respirator
máscara^F antigás Gasmáske^F
maschera^F a pieno facciale^M bifiltro

masque^M de chirurgie^F surgical mask
mascarilla^F de cirujano^M Operationsmaske^F
mascherina^F chirurgica

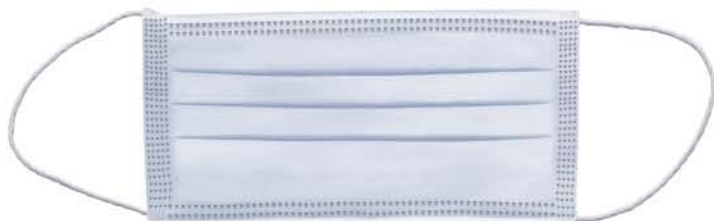

masque^M bucco-nasal half-mask respirator
máscara^F para el polvo^M leichte Atemschutzmaske^F
mascherina^F



brodequin^M de sécurité^F; botte^F de sécurité^F safety boot
bota^F de seguridad^F Sicherheitsschuh^M scarponcino^M di sicurezza^F



protège-orteils^M toe guard
puntera^F protectora Zehenschützer^M puntale^M di protezione^F



protection^F des pieds^M

foot protection | protección^F para los pies^M | Fußschutz^M | protezione^F per i piedi^M

symboles^M de sécurité^F

safety symbols | símbolos^M de seguridad^F | Warn- und Gebotszeichen^M | simboli^M di sicurezza^F

matières^F dangereuses
 dangerous materials
 materiales^M peligrosos
 gefährliche Substanzen^F
 materiali^M pericolosi



matières^F corrosives
 corrosive
 corrosivo
 ätzend
 materiale^M corrosivo



danger^M électrique
 electrical hazard
 alto voltaje^M
 elektrische Spannung^F
 alta tensione^F



matières^F explosives
 explosive
 explosivo
 explosionsgefährlich
 materiale^M esplosivo



matières^F inflammables
 flammable
 inflamable
 leicht entzündlich
 materiale^M infiammabile



matières^F radioactives
 radioactive
 radioactivo
 radioaktiv
 materiale^M radioattivo



matières^F toxiques
 poison
 veneno^M
 Gift^N
 materiale^M tossico

protection^F
 protection
 protección^F
 Schutzmaßnahmen^F
 misure^F di protezione^F obbligatorie



protection^F obligatoire de la vue^F
 eye protection
 protección^F de los ojos^M
 Augenschutz^M tragen
 protezione^F per gli occhi^M



protection^F obligatoire de l'ouïe^F
 ear protection
 protección^F de los oídos^M
 Gehörschutz^M tragen
 protezione^F per le orecchie^F



protection^F obligatoire de la tête^F
 head protection
 protección^F de la cabeza^F
 Schutzhelm^M tragen
 protezione^F per la testa^F



protection^F obligatoire des mains^F
 hand protection
 protección^F de las manos^F
 Schutzhandschuhe^M tragen
 protezione^F per le mani^F



protection^F obligatoire des pieds^M
 foot protection
 protección^F de los pies^M
 Schutzschuhe^M tragen
 protezione^F per i piedi^M



protection^F obligatoire des voies^F respiratoires
 respiratory system protection
 protección del sistema^M respiratorio
 Atemschutz^M tragen
 protezione^F per le vie^F respiratorie

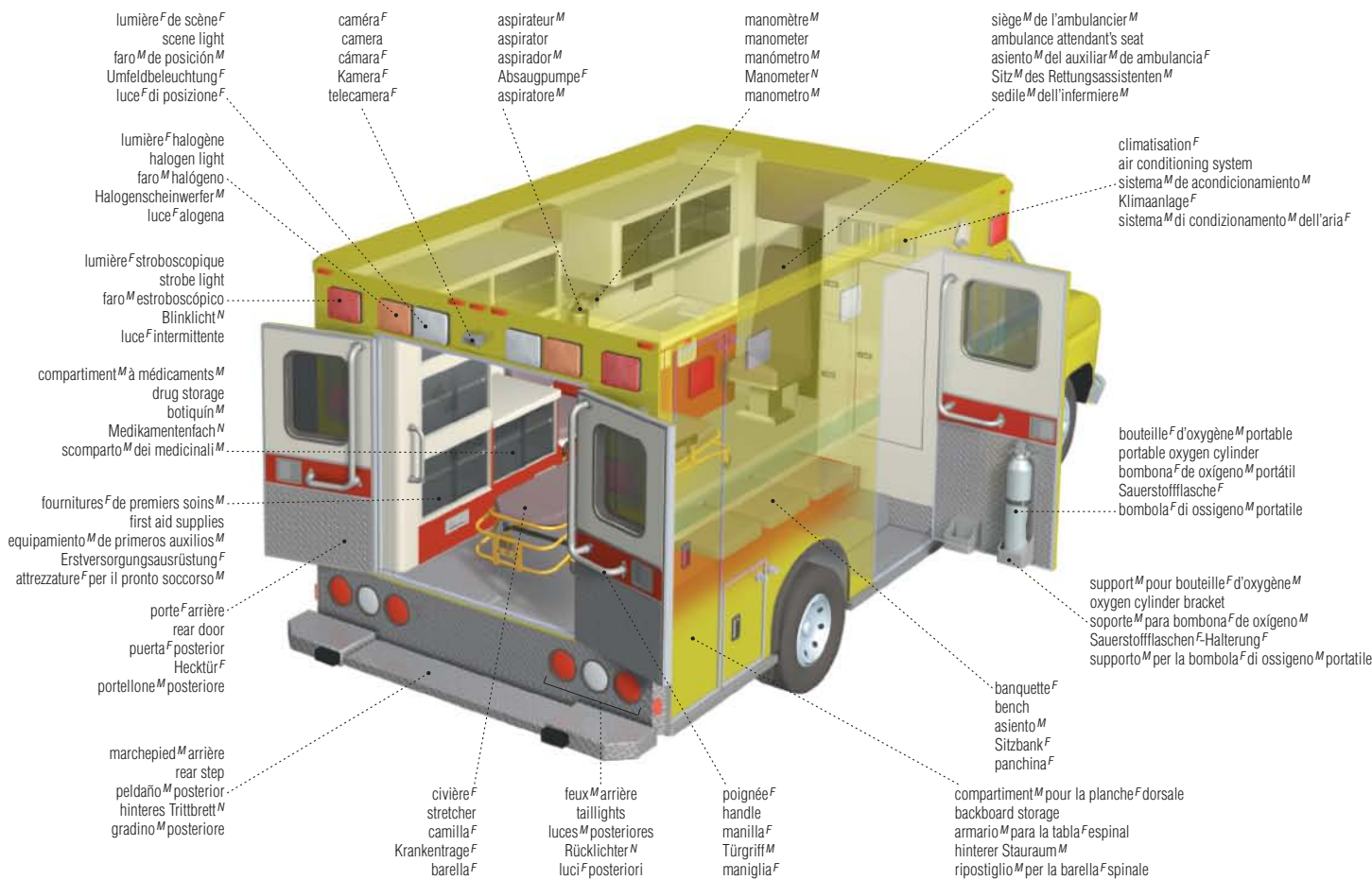

matériel^M de secours^M



ressuscitat^M
resuscitator
equipam^e de reanimaci^M
Beatmungsbeutel^M
apparecchiatur^F di rianimazi^F

collier^M cervical
cervical collar
collarin^M cervical
Nackenschütze^F
collarino^M



aspirat^M
aspirator
aspirador^M
Absaug^e
aspirat^M



masqu^M à oxygèn^e
oxygen mask
máscara^F de oxígeno^M
Sauerstoff^M-Atemmaske^F
maschera^F per l'ossigeno^M



canul^F oropharyngé^e
oropharyngeal airway
cánul^F orofaríngea
Oropharyngealtubus^M
cannul^F orofaríngea



défibrillat^M
defibrillator
defibrilador^M
Defibrillator^M
defibrillat^M

trousse^F de secours^M

first aid kit | botiquín^M de primeros auxilios^M | Erste-Hilfe-Kasten^M | cassetta^F di pronto soccorso^M

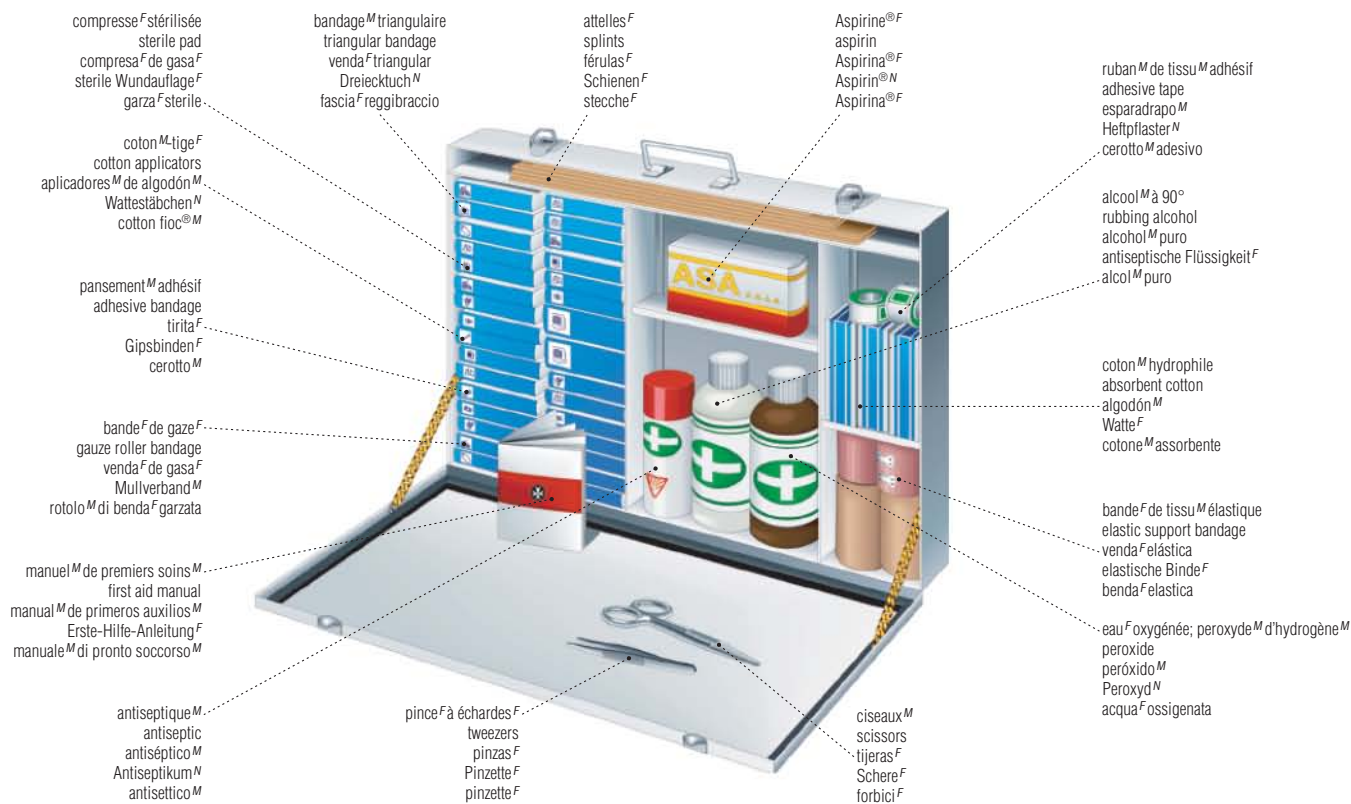

thermomètres^M médicaux

clinical thermometers | termómetros^M clínicos | Fieberthermometer^N | termometri^M clinici



tensiomètre^M

blood pressure monitor | tensiómetro^M | Blutdruckmessgerät^N | monitor^M della pressione^F sanguigna

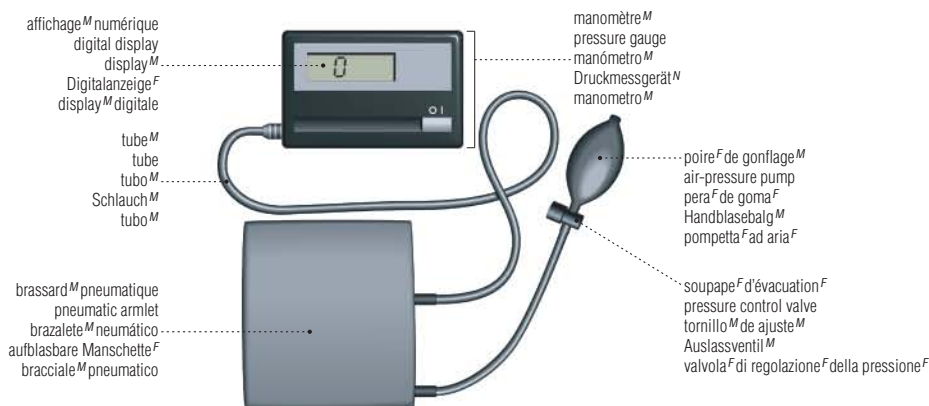

hôpital^M

hospital | hospital^M | Krankenhaus^M | ospedale^M

urgences^F; urgence^F
emergency room
urgencias^F
Unfallstation^F
pronto soccorso^M

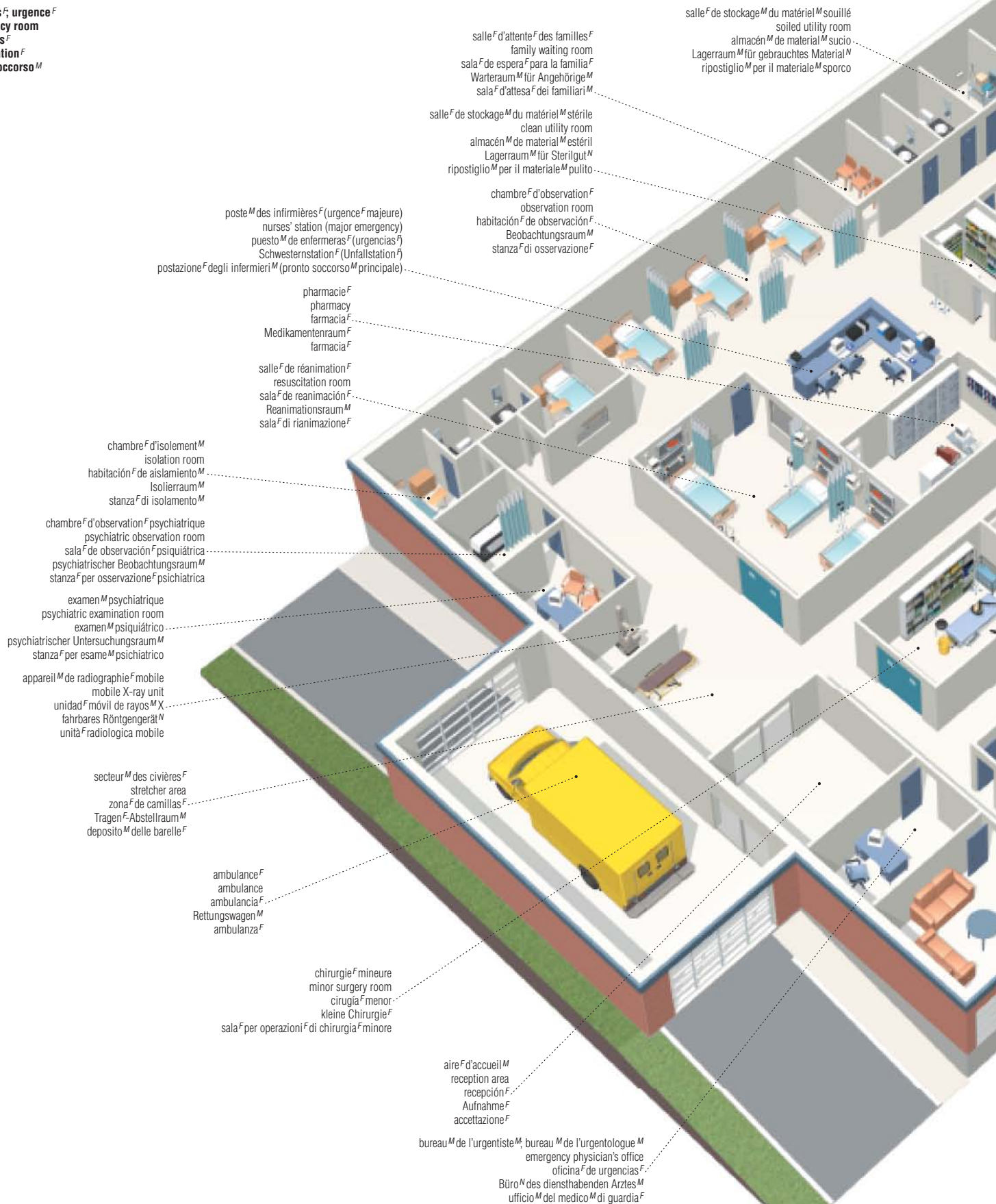

salle^F de stockage^M du matériel^M souillé
soiled utility room
almacén^M de material^M sucio
Lagerraum^M für gebrauchtes Material^M
ripostiglio^M per il materiale^M sporco

salle^F d'attente^F des familles^F
family waiting room
sala^F de espera^F para la familia^F
Warteraum^M für Angehörige^M
sala^F d'attesa^F dei familiari^M

salle^F de stockage^M du matériel^M stérile
clean utility room
almacén^M de material^M estéril
Lagerraum^M für Sterilgut^N
ripostiglio^M per il materiale^M pulito

chambre^F d'observation^F
observation room
habitación^F de observación^F
Beobachtungsraum^M
stanza^F di osservazione^F

poste^M des infirmières^F (urgence^F majeure)
nurses' station (major emergency)
puesto^M de enfermeras^F (urgencias^F)
Schwesternstation^F (Unfallstation^F)
postazione^F degli infermieri^M (pronto soccorso^M principale)

pharmacie^F
pharmacy
farmacia^F
Medikamentenraum^F
farmacia^F

salle^F de réanimation^F
resuscitation room
sala^F de reanimación^F
Reanimationsraum^M
sala^F di rianimazione^F

chambre^F d'isolement^M
isolation room
habitación^F de aislamiento^M
Isolierraum^M
stanza^F di isolamento^M

chambre^F d'observation^F psychiatrique
psychiatric observation room
sala^F de observación^F psiquiátrica
psychiatrischer Beobachtungsraum^M
stanza^F per osservazione^F psichiatrica

examen^M psychiatrique
psychiatric examination room
examen^M psiquiátrico
psychiatrischer Untersuchungsraum^M
stanza^F per esame^M psichiatrico

appareil^M de radiographie^F mobile
mobile X-ray unit
unidad^F móvil de rayos^M X
fahrbares Röntgengerät^M
unità^F radiologica mobile

secteur^M des civières^F
stretcher area
zona^F de camillas^F
Tragen^F-Abstellraum^M
deposito^M delle barelle^F

ambulance^F
ambulance
ambulancia^F
Rettungswagen^M
ambulanza^F

chirurgie^F mineure
minor surgery room
cirugía^F menor
kleine Chirurgie^F
sala^F per operazioni^F di chirurgia^F minore

aire^F d'accueil^M
reception area
recepción^F
Aufnahme^F
accettazione^F

bureau^M de l'urgentiste^M; bureau^M de l'urgentologue^M
emergency physician's office
oficina^F de urgencias^F
Büro^M des diensthabenden Arztes^M
ufficio^M del medico^M di guardia^F



salle^F d'ophtalmologie^F et d'oto-rhino-laryngologie^F
ophthalmology and ENT (ear, nose and throat) room
oftalmología^F y otorrinolaringología^F
Augen^N- und HNO(Hals^M-Nasen^F-Ohren^N)- Behandlungsraum^M
sala^F di oftalmologia^F e otorinolaringoiatria^F

salle^F de plâtre^M
plaster room
sala^F de enyesado^M
Gipsraum^M
sala^F gessi^M

bureau^M de l'assistant^M social
social worker's office
despacho^M del asistente^M social
Sozialarbeiterbüro^N
ufficio^M dell'assistente^M sociale

salle^F d'examen^M gynécologique
gynecological examination room
consultorio^M ginecológico
gynäkologischer Untersuchungsraum^M
stanza^F per visite^F ginecologiche

salle^F d'examen^M et de soins^M
examination and treatment room
consultorio^M
Untersuchungs- und Behandlungsraum^M
stanza^F per le visite^F mediche e le terapie^F

w.-c.^M, toilettes^F
restrooms
aseos^M
Toiletten^F
toilette^F

distributeur^M de boissons^F
vending machine
distribuidor^M de bebidas^F
Getränkeautomat^M
distributore^M di bibite^F

téléphone^M public
pay phone
teléfono^M público
Münzfernsprecher^M
telefono^M pubblico

poste^M des infirmières^F (urgence^F ambulatoire)
nurses' station (ambulatory emergency)
puesto^M de enfermeras^F (ambulatorio^M de urgencias^F)
Schwesternstation^F (ambulante Unfallstation^F)
postazione^F degli infermieri^M (pronto soccorso^M ambulatoriale)

salle^F d'attente^F
waiting room
sala^F de espera^F
Wartezimmer^M
sala^F d'attesa^F

poste^M de l'agent^M de sécurité^F
security guard's work station
puesto^M de la guardia^F de seguridad^F
Sicherheitsdienst^M
postazione^F dell'agente^M di sicurezza^F

salle^F de triage^M
triage room
sala^F de clasificación^F
Triageraum^M
stanza^F del triage^M

comptoir^M de renseignements^M
information desk
información^F
Informationsschalter^F
banco^M delle informazioni^F

bureau^M de l'infirmière^F en chef^M
head nurse's office
despacho^M de la enfermera^F jefe
Büro^N der Oberschwester^F
ufficio^M del caposala^M

salon^M du personnel^M
staff lounge
sala^F del personal^F
Personalraum^M
stanza^F del personale^M

chambre^F d'hôpital^M
patient room
habitación^F de un paciente^M
Krankenzimmer^N
stanza^F di degenza^F

prise^F d'oxygène^M
oxygen outlet
toma^F de oxígeno^M
Sauerstoffanschluss^M
presa^F dell'ossigeno^M

douche^F
shower
ducha^F
Dusche^F
doccia^F

table^F de chevet^M
bedside table
mesilla^F de noche^F
Nachtisch^M
comodino^M

w.-c.^M, toilette^F
toilet
inodoro^M
Toilette^F
water^M

salle^F de bains^M
bathroom
baño^M
Bad^N
sala^F da bagno^M

lampe^F de chevet^M
bedside lamp
lámpara^F de cabecera^F
Leselampe^F
lampada^F da notte^F

résidente^F
resident
médico^M interno
Assistenzarzt^M
medico^M interno

piéd^M à perfusion^F
intravenous stand
colgador^M de intravenosos^M
Infusionsständer^M
piantana^F per fleboclisi^F

médecin^M
physician
médico^M
Facharzt^M
medico^M

patient^M
patient
paciente^M
Patient^M
paziente^M

table^F de lit^M
overbed table
mesa^F de cama^F
Krankentisch^M
tavolino^M da letto^M

rideau^M séparateur
privacy curtain
cortina^F separadora
Trennvorhang^M
tendina^F divisoria

fauteuil^M de repos^M
patient's chair
sillón^M de reposo^M
Patientenstuhl^M
poltroncina^F del paziente^M

infirmière^F
nurse
enfermera^F
Krankenschwester^F
infermiera^F

lit^M d'hôpital^M
hospital bed
cama^F de hospital^M
Krankenhausbett^N
letto^M d'ospedale^M

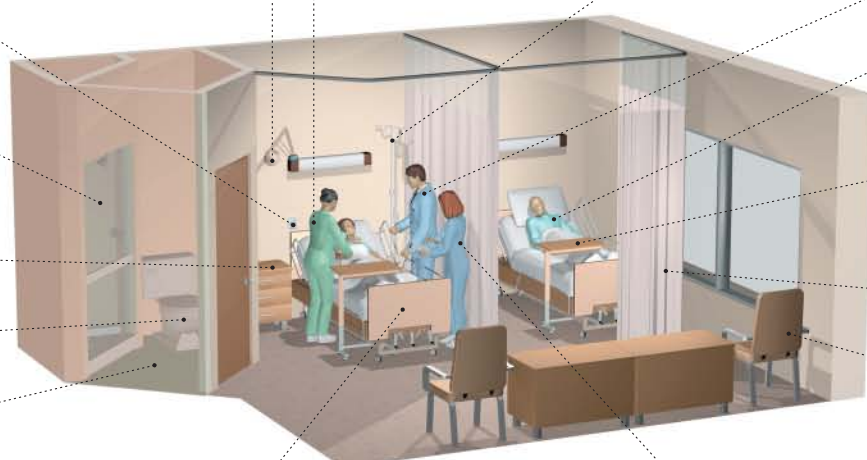

bloc^M opératoire
operating suite
bloque^M de cirugía^F
Operationsabteilung^F
blocco^M operatorio

salle^F de stockage^M du matériel^M souillé
soiled utility room
almacén^M del material^M sucio
Lagerraum^M für gebrauchtes Material^M
deposito^M del materiale^M sporco

salle^F d'opération^F
operating room
quirófano^M
Operationssaal^M
sala^F operatoria

bouteille^F à gaz^M médical
medical gas cylinder
bombona^F de gas^M médico
medizinische Gasflasche^F
bombola^F di gas^M medicale

lavabo^M
sink
lavabo^M
Waschbecken^N
lavandino^M

autoclave^M
autoclave^M
Autoklav^M
autoclave^F

salle^F de stérilisation^F
sterilization room
sala^F de esterilización^F
Sterilisationsraum^M
stanza^F di sterilizzazione^F

arsenal^M stérile
supply room
depósito^M esterilizado
Lageraum^M für Sterilgut^N
deposito^M del materiale^M sterile

salle^F de réveil^M
recovery room
sala^F de recuperación^F posoperatoria
Aufwachraum^M
stanza^F di degenza^F postoperatoria

table^F d'opération^F
operating table
mesa^F operatoria
Operationstisch^M
tavolo^M operatorio

rangement^M pour les gants^M
glove storage
provisión^F de guantes^M
Handschuhspender^M
scomparto^M per i quanti^M

salle^F de préparation^F chirurgicale
scrub room
sala^F de preparación^F quirúrgica
Waschraum^M
stanza^F per la preparazione^F chirurgica

salle^F d'anesthésie^F
anesthesia room
sala^F de anestesia^F
Anästhesieraum^M
stanza^F per l'anestesia^F

unité^F de soins^M intensifs
intensive care unit
unidad^F de cuidados^M intensivos
Intensivstation^F
unità^F di cura^F intensiva

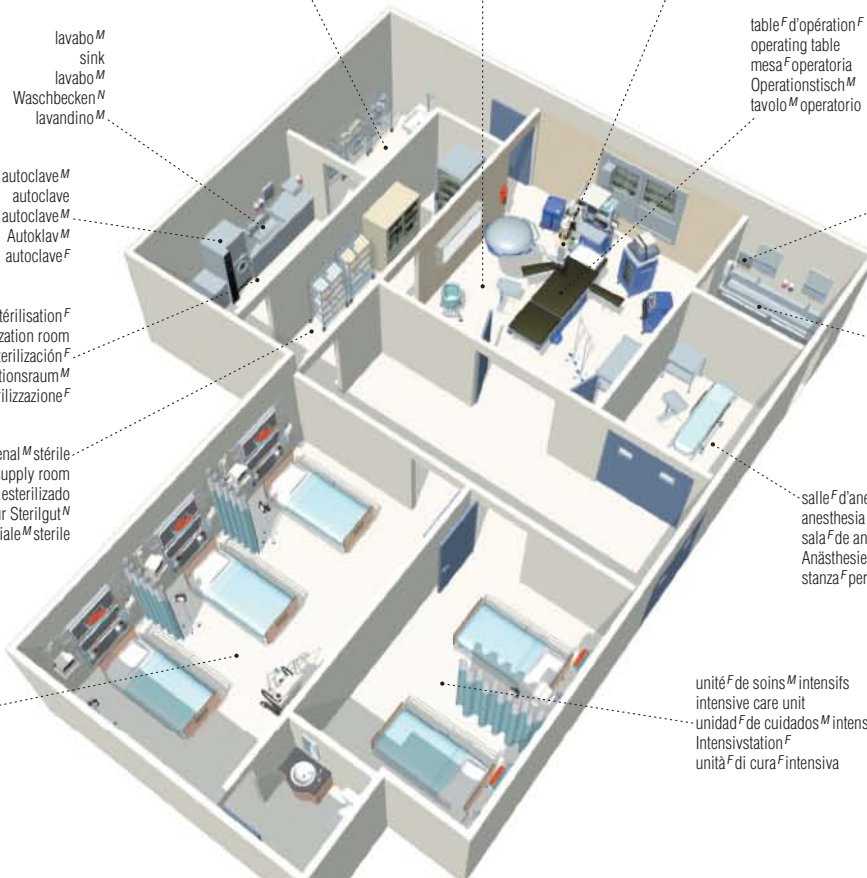

unité^F de soins^M ambulatoires
ambulatory care unit
ambulatorio^M
Poliklinik^F
poliambulatorio^M



aides^F à la marche^F

walking aids | auxiliares^M ortopédicos para caminar | Gehhilfen^F | supporti^M per camminare

béquille^F d'avant-bras^M
forearm crutch
muleta^F de antebrazo^M
Gehkrücke^F
stampella^F canadese

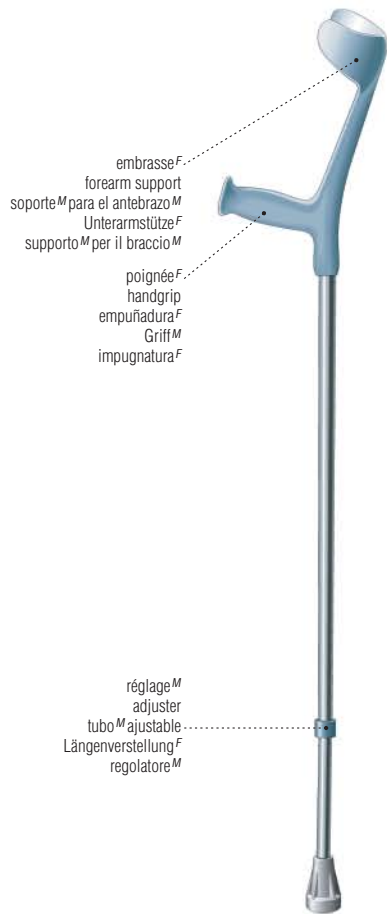

béquille^F commune
underarm crutch
muleta^F de sobaco^M
Achselkrücke^F
gruccia^F

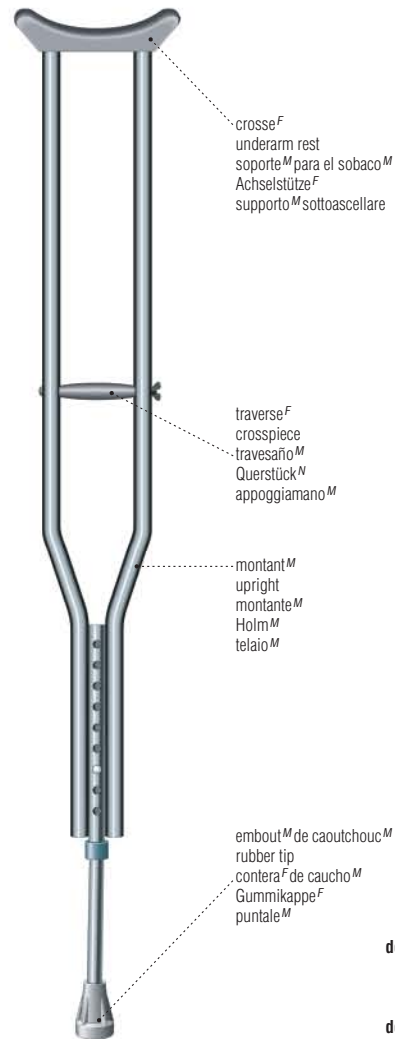

canne^F en T^M
English cane
bastón^M inglés
englischer Stock^M
bastone^M inglese

déambulateur^M
walker
andador^M
Gehgestell^N
deambulatore^M

canne^F avec quadripode^M
quad cane
bastón^M cuadrangular
vierfüßiger Stock^M
quadrípode^M

canne^F avec poignée^F orthopédique
ortho-cane
bastón^M ortopédico
orthopädischer Stock^M
bastone^M con manico^M anatomico



canne^F en C^M
walking stick
bastón^M para caminar
Spazierstock^M
bastone^M da passeggio^M



liens^M de parenté^F

family relationships | vínculos^M familiares | Verwandtschaftsbeziehungen^F | vincoli^M di parentela^F

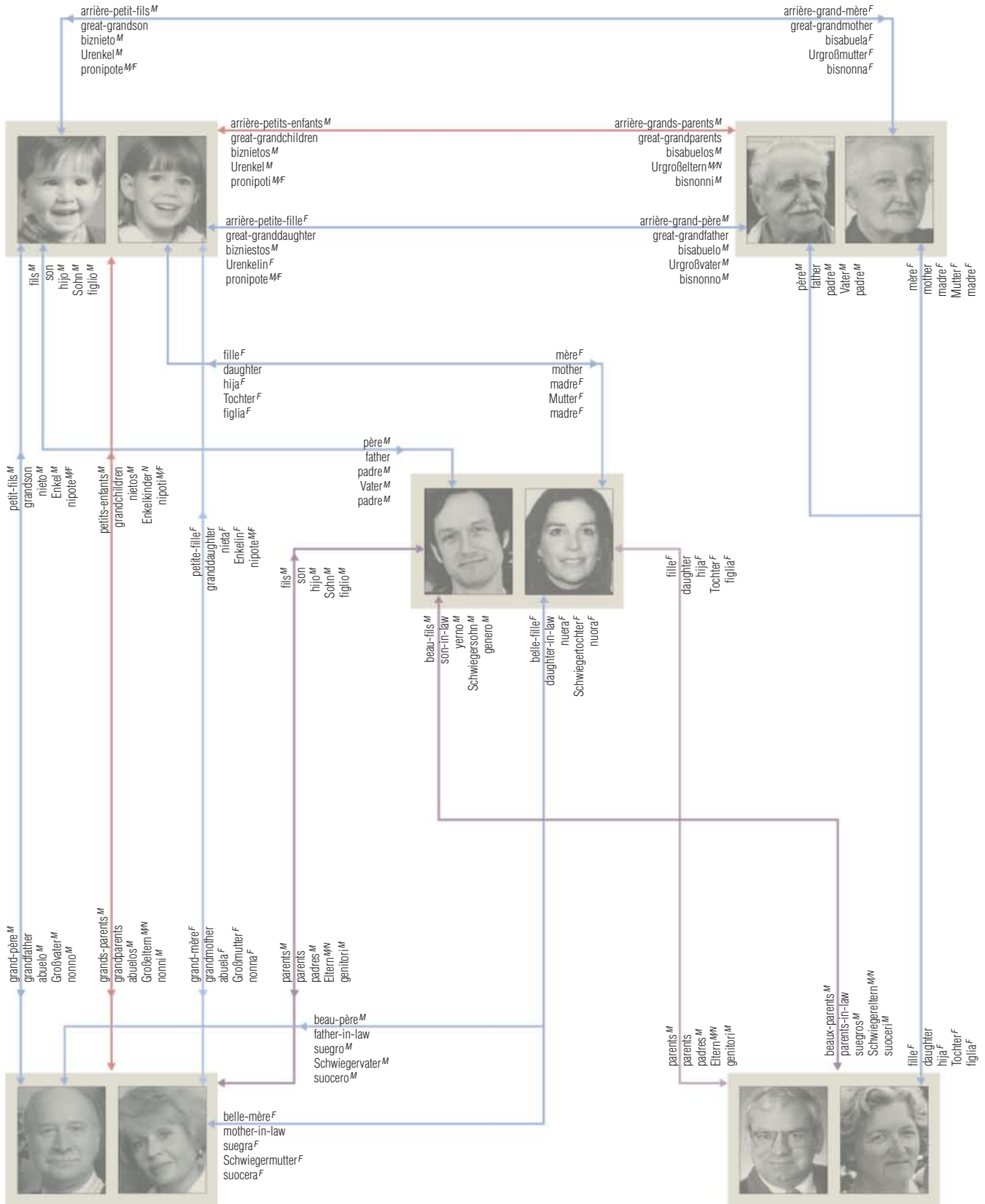

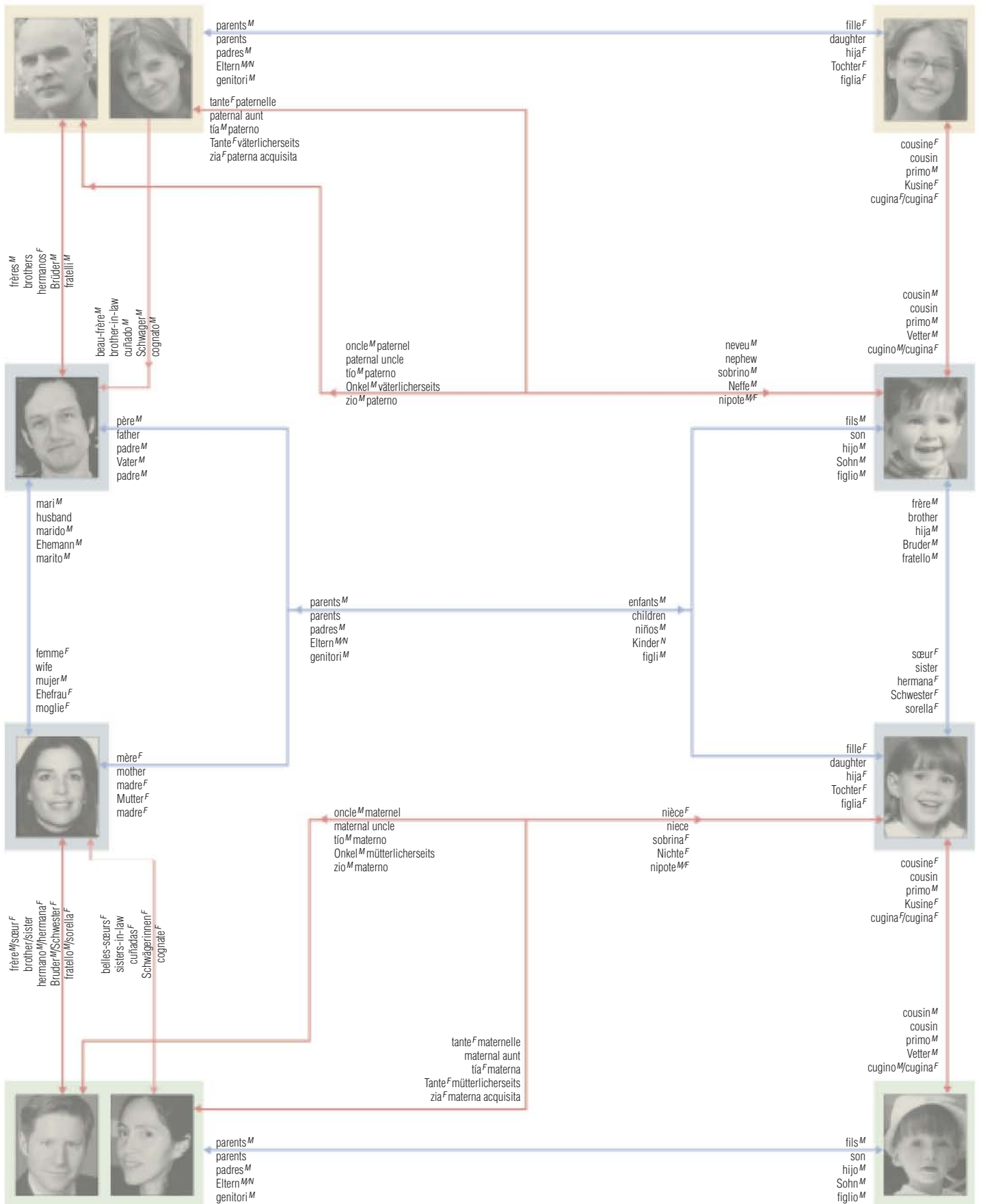

SOCIÉTÉ



788

Installations sportives

- 788 complexe sportif
- 789 tableau indicateur
- 789 compétition

790

Athlétisme

- 790 stade
- 792 sauts
- 793 lancers

794

Sports de balle et de ballon

- 794 baseball
- 797 softball
- 798 cricket
- 800 hockey sur gazon
- 802 football
- 804 rugby
- 806 football américain
- 809 netball
- 809 football canadien
- 810 basketball
- 812 volleyball
- 814 handball

815

Sports de raquette

- 815 tennis de table
- 816 badminton
- 818 racquetball
- 819 squash
- 820 tennis

823

Sports gymniques

- 823 trampoline
- 823 gymnastique rythmique
- 824 gymnastique

827

Sports aquatiques et nautiques

- 827 water-polo
- 828 plongeon
- 830 natation
- 833 voile
- 836 planche à voile
- 837 canoë-kayak : eaux vives
- 838 aviron
- 838 canoë-kayak : course en ligne
- 840 ski nautique
- 840 surf
- 841 plongée sous-marine

842

Sports de combat

- 842 boxe
- 843 lutte
- 844 judo
- 845 karaté
- 846 kung-fu
- 846 aikido
- 846 ju-jitsu
- 847 kendo
- 847 sumo
- 848 escrime

850

Sports de force

- 850 haltérophilie
- 850 appareils de conditionnement physique

852

Sports équestres

- 852 saut d'obstacle
- 854 équitation
- 855 dressage
- 856 course de chevaux : turf
- 857 course de chevaux : course attelée
- 858 polo

S P O R T S E T J E U X

SPORTS AND GAME | DEPORTES Y JUEGOS | SPORT UND SPIELE | SPORT E GIOCHI

859

Sports de précision

- 859 tir à l'arc
- 860 tir au fusil
- 861 tir au pistolet
- 861 tir à la carabine
- 862 billard
- 864 pétanque
- 864 boulingrin
- 865 jeu de quilles
- 866 golf

870

Cyclisme

- 870 vélo de montagne
- 870 cyclisme sur route
- 871 cyclisme sur piste
- 871 bicross

872

Sports motorisés

- 872 course automobile
- 874 motocyclisme
- 876 scooter de mer
- 876 motoneige

877

Sports d'hiver

- 877 curling
- 878 hockey sur glace
- 881 patinage artistique
- 882 patinage de vitesse
- 884 bobsleigh
- 884 luge
- 885 skeleton
- 885 piste
- 886 station de ski
- 887 surf des neiges
- 888 ski alpin
- 890 ski acrobatique
- 891 ski de vitesse
- 891 saut à ski
- 892 ski de fond
- 893 biathlon
- 893 raquettes

894

Sports à roulettes

- 894 planche à roulettes
- 895 patin à roues alignées

896

Sports aériens

- 896 parachutisme
- 897 vol libre
- 898 planeur
- 899 montgolfière

900

Sports de montagne

- 900 escalade

902

Loisirs de plein air

- 902 camping
- 908 nœuds
- 909 pêche
- 912 chasse

914

Jeux

- 914 cartes
- 914 dés et dominos
- 915 jeux de plateau
- 917 puzzle
- 917 mah-jong
- 918 jeu de fléchettes
- 918 système de jeux vidéo
- 919 table de roulette
- 920 machine à sous
- 920 baby-foot

complexe^M sportif

sports complex | polideportivo^M | Sportanlagen^F | complesso^M sportivo



piscine^F
 swimming pool
 piscina^F
 Schwimmbecken^N
 piscina^F

vélodrome^M
 velodrome
 velódromo^M
 Radrennbahn^F
 velodromo^M

stade^M d'hiver^M, aréna^M
 arena
 pista^F
 Arena^F
 stadio^M

aire^F d'entraînement^M
 training area
 zona^F de entrenamiento^M
 Trainingsbereich^M
 zona^F di allenamento^M

stand^M de tir^M
 shooting range
 campo^M de tiro^M al blanco^M
 Schießstand^M
 campo^M di tiro^M a segno^M

bassin^M de plongeon^M
 diving well
 piscina^F de inmersión^M
 Tauchbecken^N
 vasca^F per tuffi^M

stade^M nautique
 swimming stadium
 estadio^M de natación^F
 Schwimmstadion^N
 stadio^M per il nuoto^M

parcours^M de sports^M équestres
 equestrian sports ring
 pista^F hipica
 Sprungreitplatz^M
 campo^M per sport^M equestri

stand^M de tir^M à l'arc^M
 archery range
 campo^M de tiro^M al arco^M
 Bogenschießanlage^F
 campo^M di tiro^M con l'arco^M

courts^M de tennis^M
 tennis courts
 campos^M de tenis^M
 Tennisplätze^M
 campi^M da tennis^M

terrain^M de golf^M
 golf course
 campo^M de golf^M
 Golfplatz^M
 campo^M da golf^M

stade^M de baseball^M
 baseball stadium
 estadio^M de béisbol^M
 Baseballstadion^N
 stadio^M di baseball^M

tribune^F
 stands
 tribuna^F
 Zuschauertribünen^F
 tribune^F

gymnase^M
 gymnasium
 gimnasio^M
 Turnhalle^F
 palestra^F

palais^M des sports^M
 sports hall
 palacio^M de los deportes^M
 Sporthalle^F
 palazzetto^M dello sport^M

stade^M
 stadium
 estadio^M
 Stadion^N
 stadio^M

aire^F de lancer^M et de saut^M
 throwing and jumping area
 zona^F de lanzamiento^M y de salto^M
 Wurf- und Sprungbereich^M
 area^F di lancio^M e di salto^M

port^M de plaisance^F
 marina
 puerto^M deportivo
 Yachthafen^M
 porticciolo^M

couloir^M
 lane
 calle^F
 Bahn^F
 corsia^F

piste^F d'athlétisme^M
 athletic track
 pista^F de atletismo^M
 Leichtathletikbahn^F
 pista^F di atletica^F

terrain^M de hockey^M sur gazon^M
 field hockey field
 campo^M de hockey^M sobre hierba^F
 Feldhockeyplatz^M
 campo^M da hockey^M su prato^M

terrain^M de football^M
 soccer field
 campo^M de fútbol^M
 Fußballplatz^M
 campo^M di calcio^M

bassin^M de compétition^F
 competition course basin
 canal^M de competición^F
 Wettkampfbecken^N
 bacino^M per competizioni^F

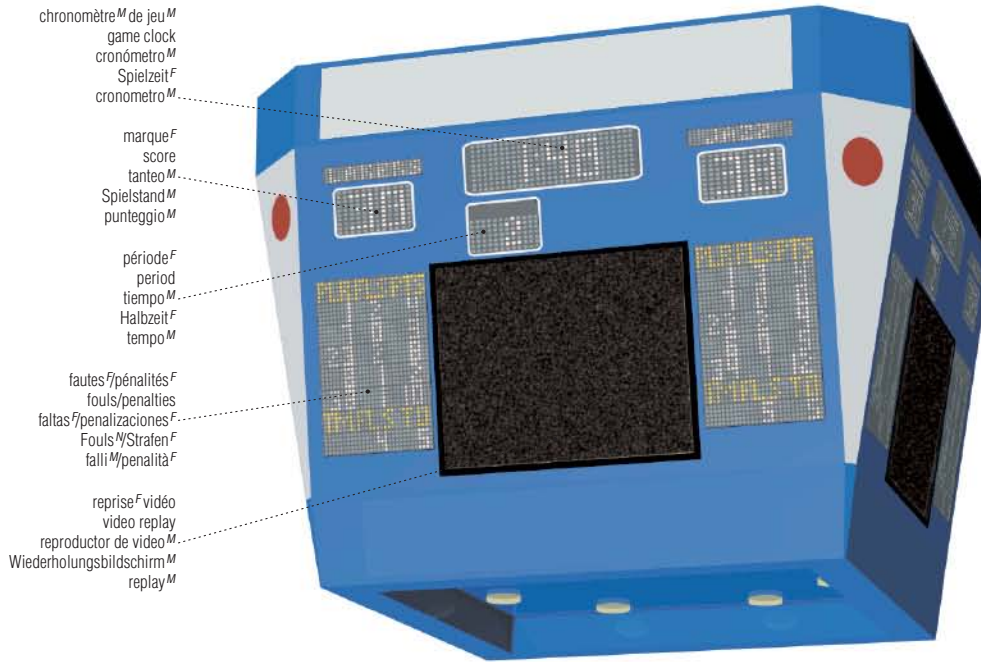

- chronomètre^M de jeu^M
game clock
cronómetro^M
Spielzeit^F
cronometro^M
- marque^F
score
tanteo^M
Spielstand^M
punteggio^M
- période^F
period
tiempo^M
Halbzeit^F
tempo^M
- fautes^F/pénalités^F
fouls/penalties
faltas^F/penalizaciones^F
Fouls^M/Strafen^F
falli^M/penalità^F
- reprise^F vidéo
video replay
reproducteur de vidéo^M
Wiederholungsbildschirm^M
replay^M

compétition^F

competition | competición^F | Wettkampf^M | competizione^F

tableau^M de tournoi^M
draw
empate^M
K.O.-System^N
elenco^M dei concorrenti^M

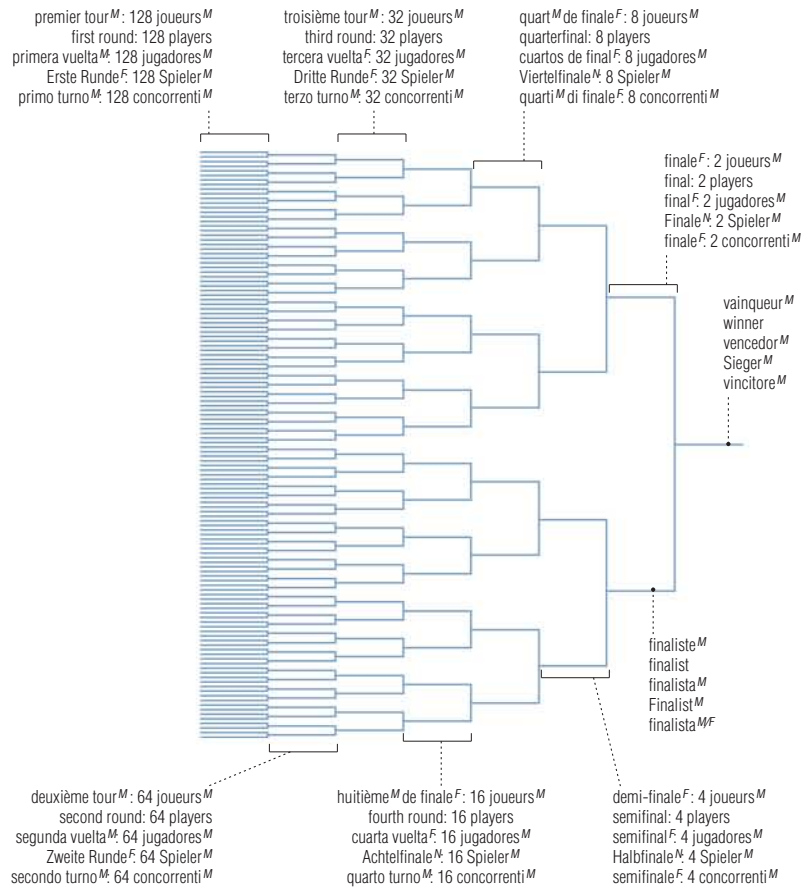

stade^M

arena | estadio^M | Stadion^M | stadio^M

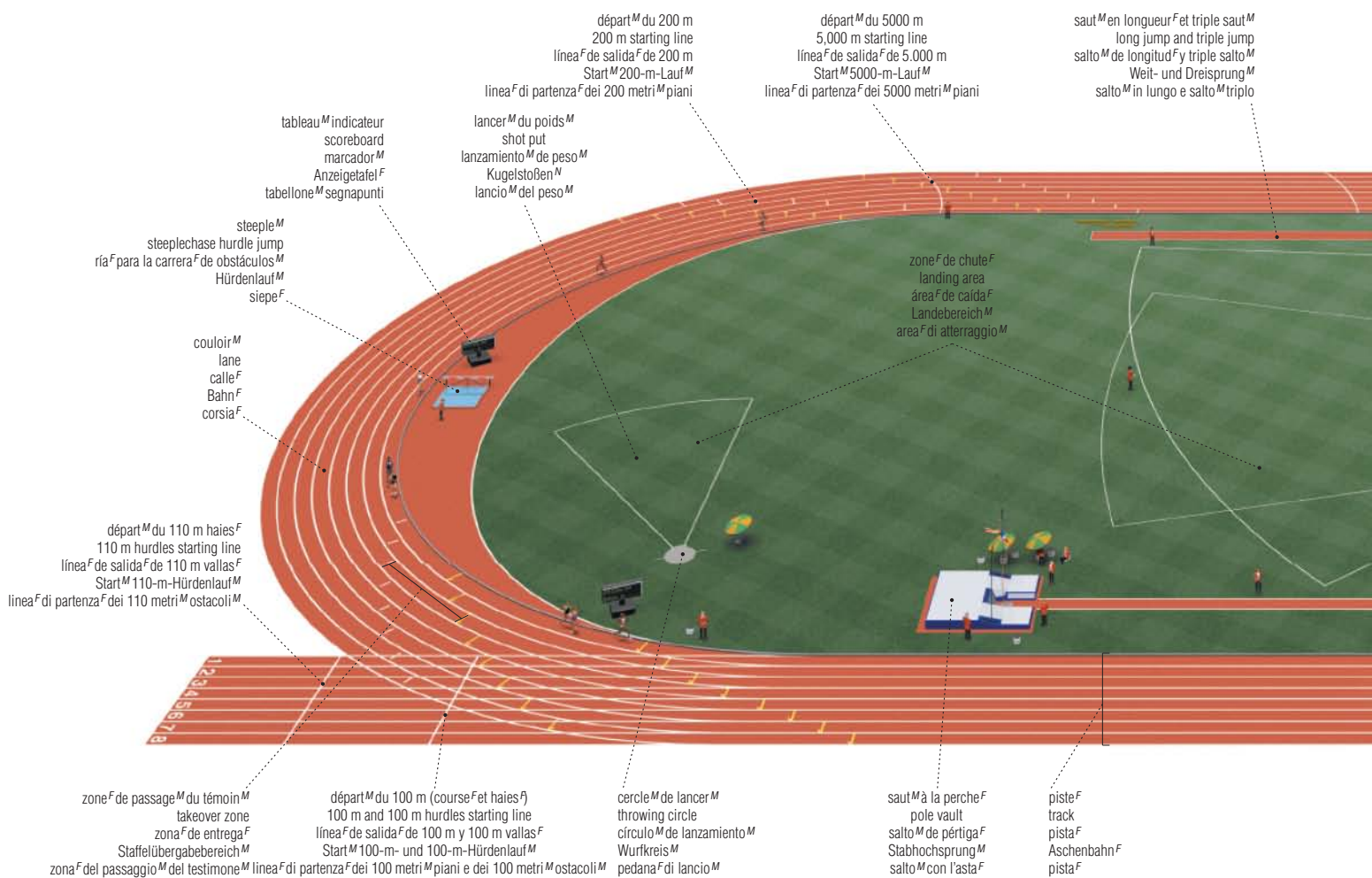

équipement^M equipment equipamiento^M Geräte^N attrezzatura^F



pistolet^M de départ^M
 starting pistol
 pistola^F de salida^F
 Startpistole^F
 pistola^F dello starter^M



témoin^M
 baton
 testigo^M
 Staffelstab^M
 testimone^M

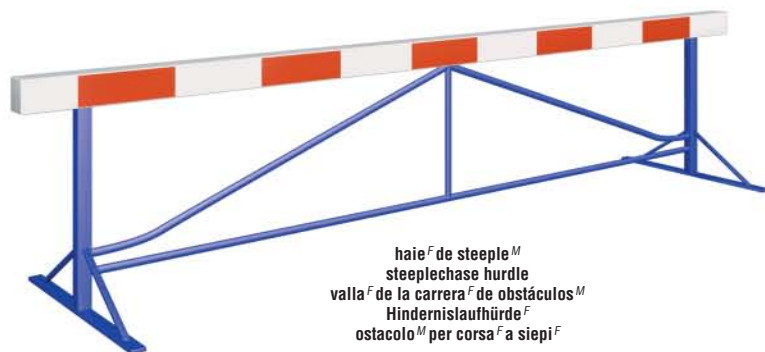

haie^F de steeple^M
 steeplechase hurdle
 valla^F de la carrera^F de obstáculos^M
 Hindernislaufhürde^F
 ostacolo^M per corsa^F a siepi^F



haie^F
 hurdle
 valla^F
 Hürde^F
 ostacolo^M

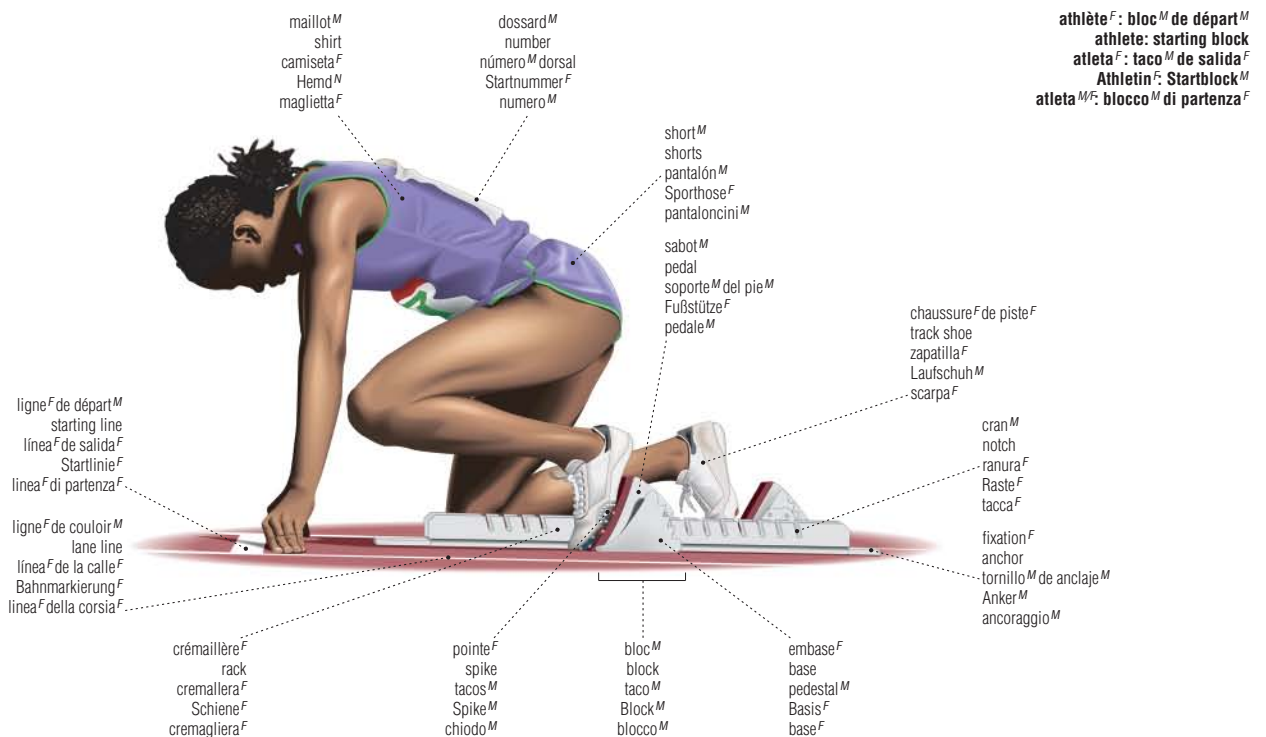
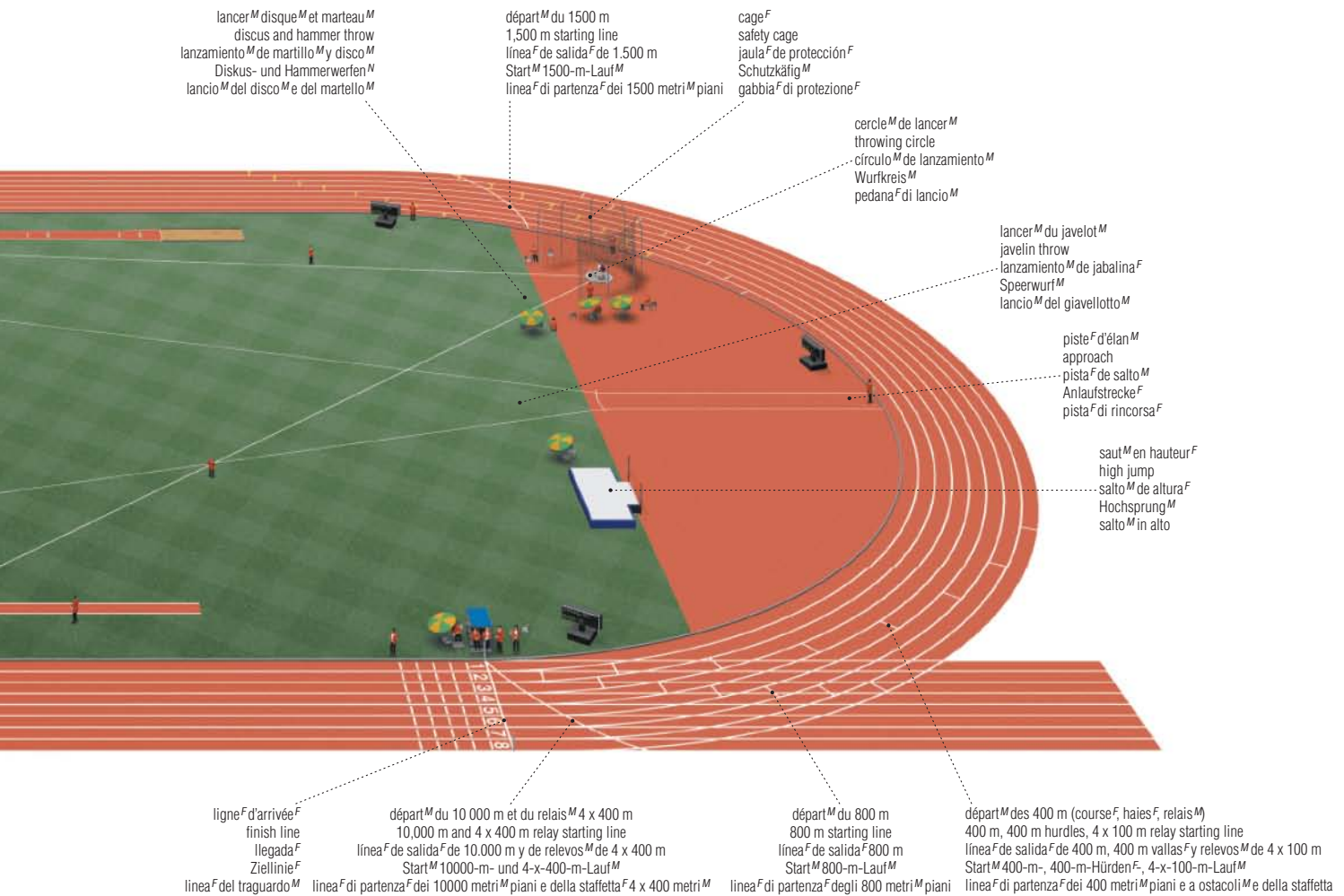

sauts^M

jumping | saltos^M | Sprungwettbewerbe^M | salti^M

saut^M en hauteur^F
 high jump
 salto^M de altura^F
 Hochsprung^M
 salto^M in alto

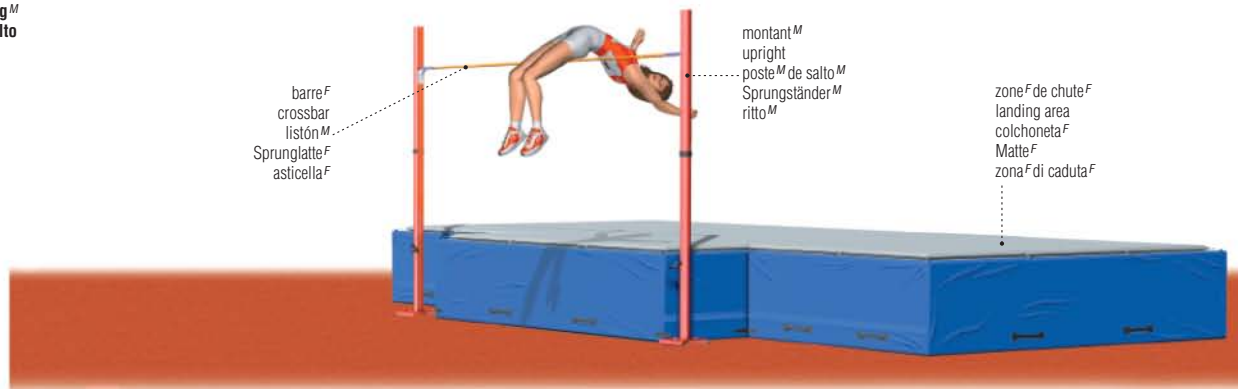

barre^F
 crossbar
 listón^M
 Sprunglatte^F
 asticella^F

montant^M
 upright
 poste^M de salto^M
 Sprungständer^M
 ritto^M

zone^F de chute^F
 landing area
 colchoneta^F
 Matte^F
 zona^F di caduta^F

saut^M à la perche^F
 pole vault
 salto^M de pértiga^F
 Stabhochsprung^M
 salto^M con l'asta^F

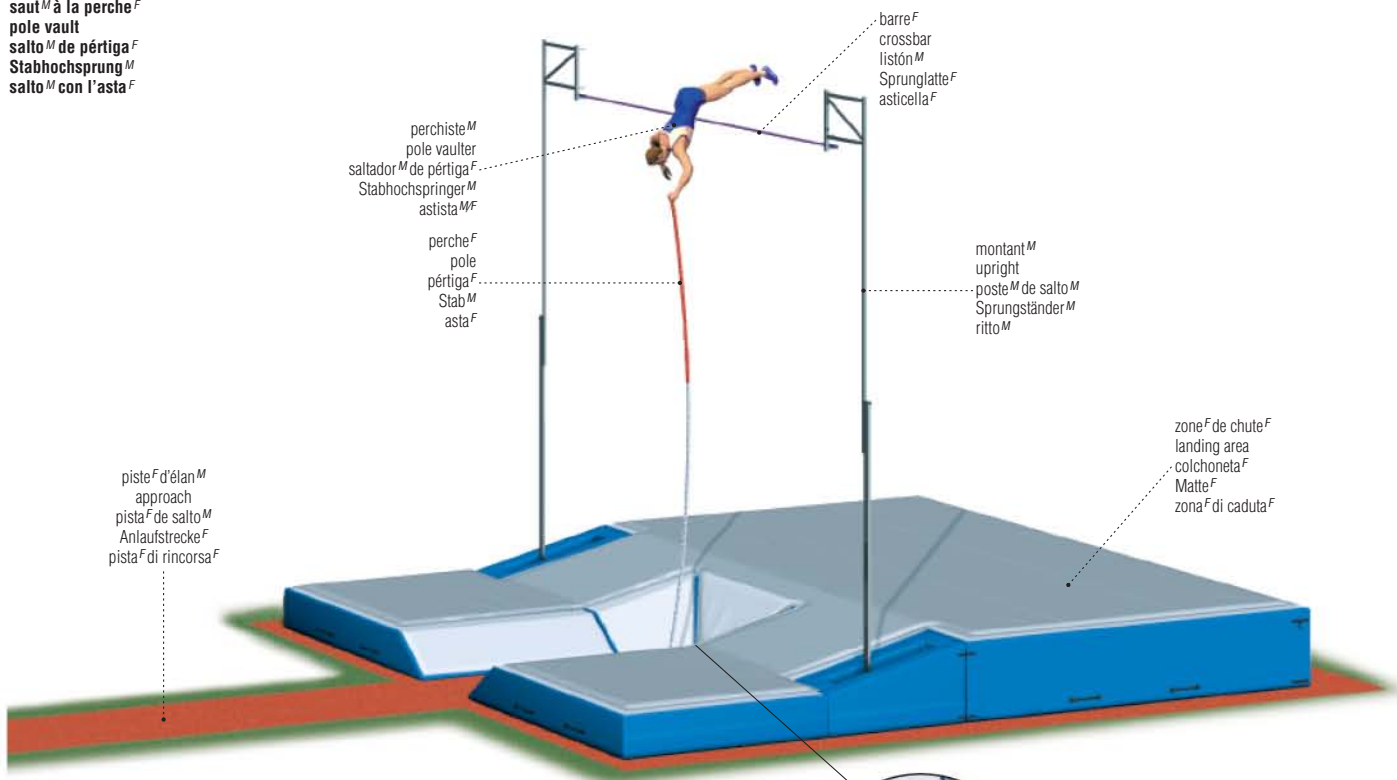

perchiste^M
 pole vaulter
 saltador^M de pértiga^F
 Stabhochspringer^M
 astista^M^F

perche^F
 pole
 pértiga^F
 Stab^M
 asta^F

barre^F
 crossbar
 listón^M
 Sprunglatte^F
 asticella^F

montant^M
 upright
 poste^M de salto^M
 Sprungständer^M
 ritto^M

piste^F d'élan^M
 approach
 pista^F de salto^M
 Anlaufstrecke^F
 pista^F di rincorsa^F

zone^F de chute^F
 landing area
 colchoneta^F
 Matte^F
 zona^F di caduta^F

butoir^M
 planting box
 cajetin^M de batida^F
 Einstichkasten^M
 cassetta^F d'appoggio^M

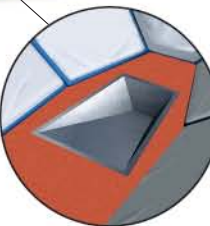

perche^F
 pole
 pértiga^F
 Stab^M
 asta^F



embout^M
 tip
 punta^F
 Spitze^F
 punta^F

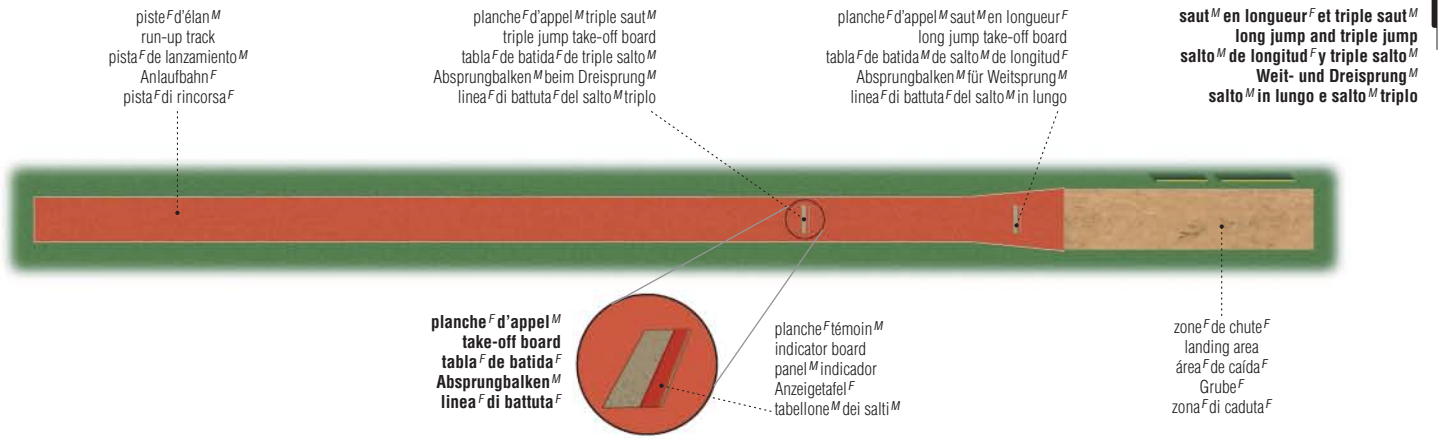

lancers^M

throwing | lanzamientos^M | Wurfgeräte^N | attrezzi^Mdi lancio^M

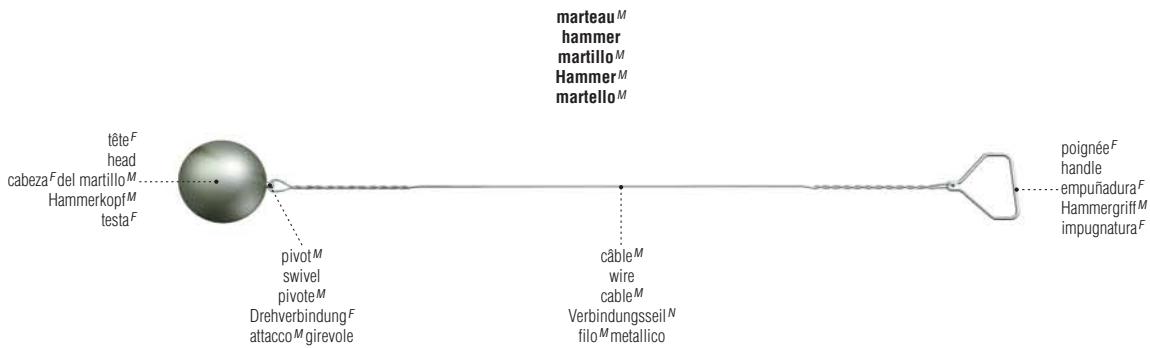
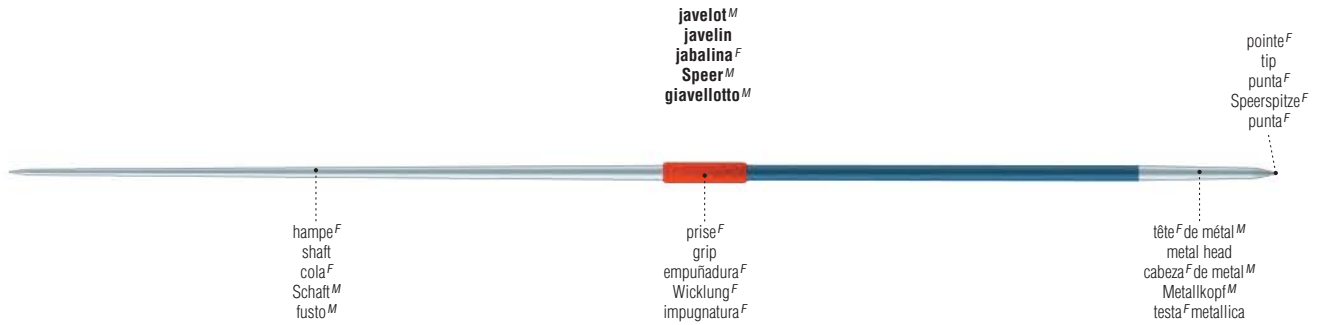

baseball^M

baseball | béisbol^M | Baseball^M | baseball^M

position^F des joueurs^M
 player positions
 posición^F de los jugadores^M
 Spielerpositionen^F
 posizioni^F dei giocatori^M

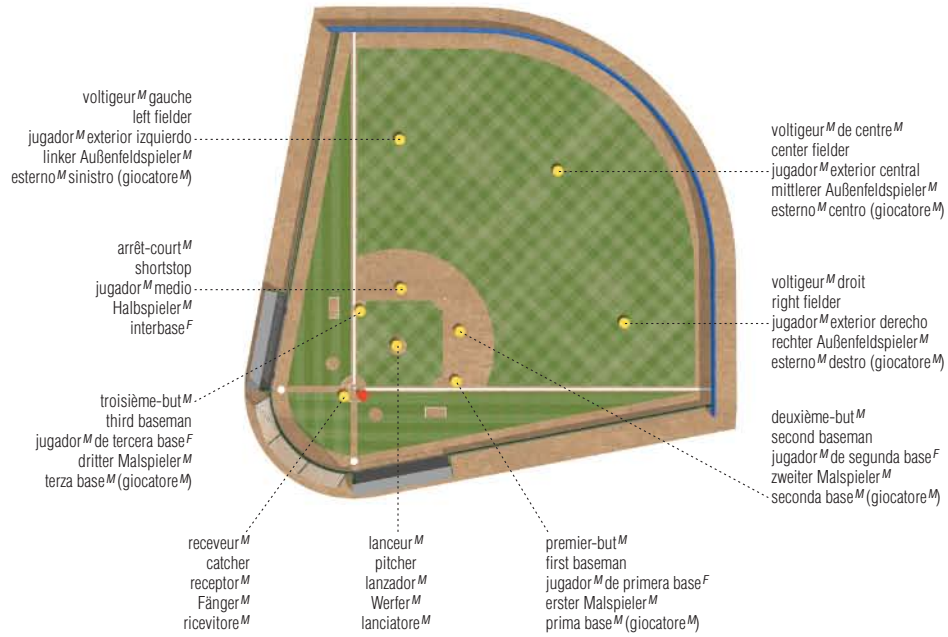

terrain^M
 field
 campo^M
 Spielfeld^N
 campo^M

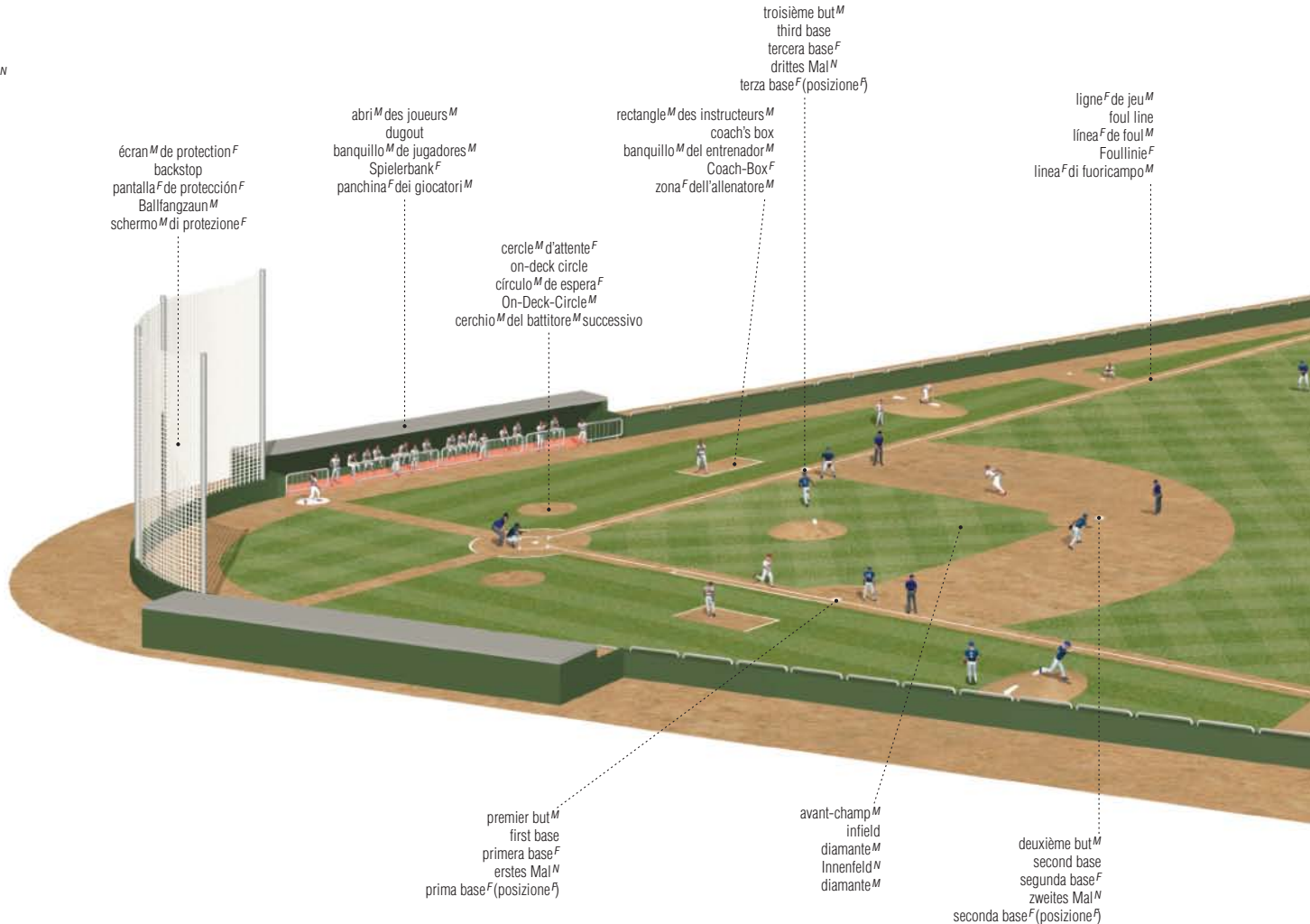

lancer^M
pitch
lanzamiento^M
Wurf^M
lancio^M

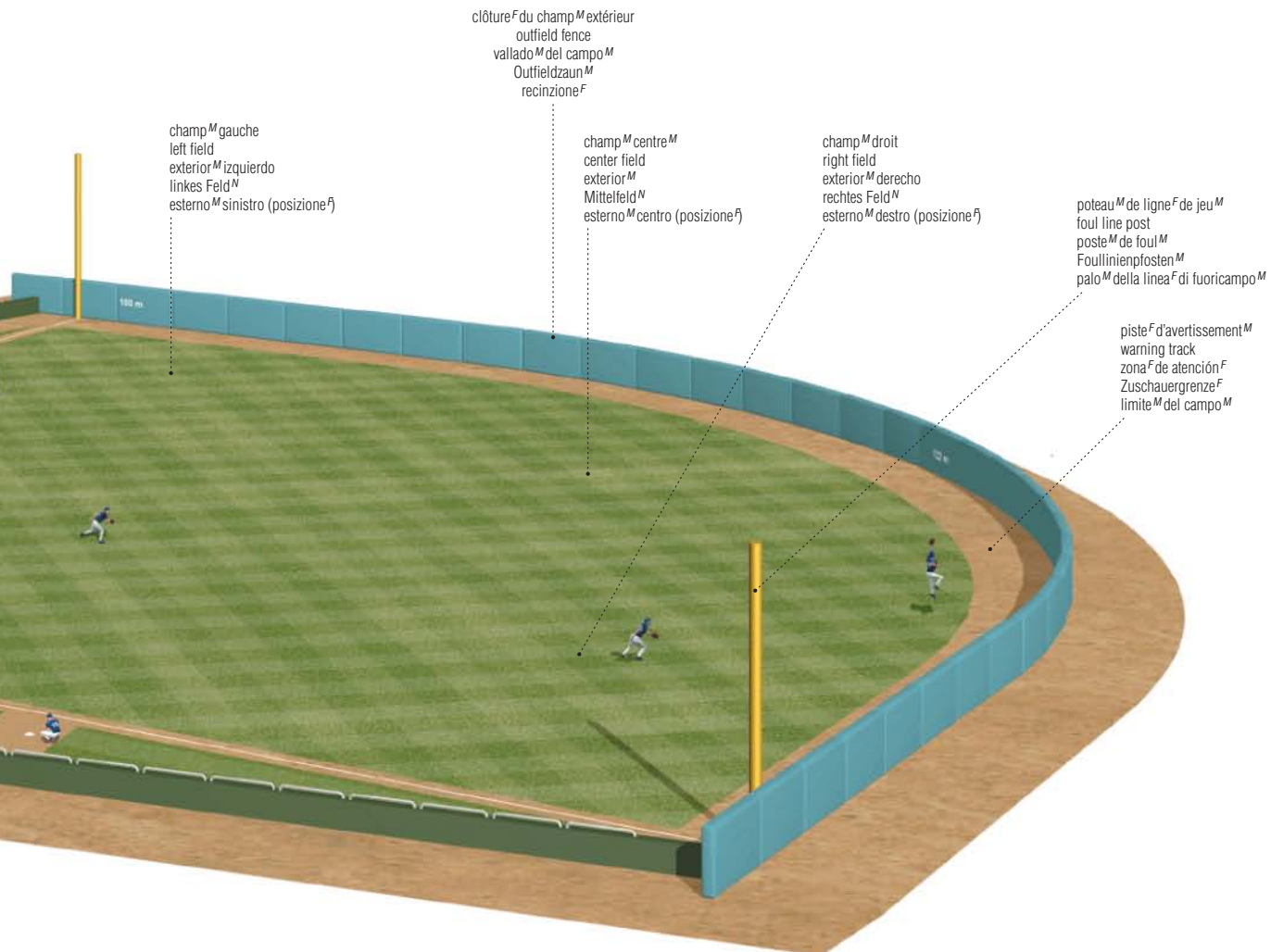
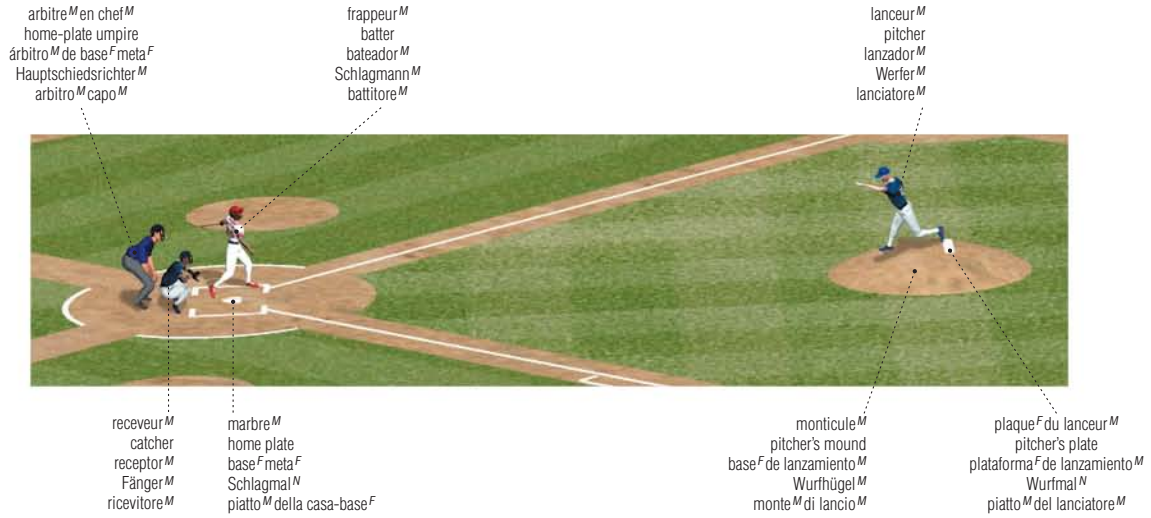

baseball^M



balle^F de baseball^M
 baseball
 pelota^F de béisbol^M
 Baseball^M
 palla^F da baseball^M

receveur^M
 catcher
 receptor^M
 Fänger^M
 ricevitore^M



protège-gorge^M
 throat protector
 protector^M de la garganta^F
 Halsschutz^M
 paragola^M

masque^M
 mask
 máscara^F
 Maske^F
 maschera^F

grille^F
 frame
 armazón^M de la máscara^F
 Visiergestell^N
 griglia^F per casco^M

gant^M de receveur^M
 catcher's glove
 guante^M del receptor^M
 Fanghandschuh^M
 guanto^M

plastron^M
 chest protector
 peto^M
 Brustschutz^M
 pettorina^F di protezione^F

protège-orteils^M
 toe guard
 protector^M del pie^M
 Zehenschützer^M
 parapunta^M

jambière^F
 leg guard
 espinillera^F
 Beinschutz^M
 schiniere^M

bâton^M
 bat
 bate^M
 Schläger^M
 mazza^F

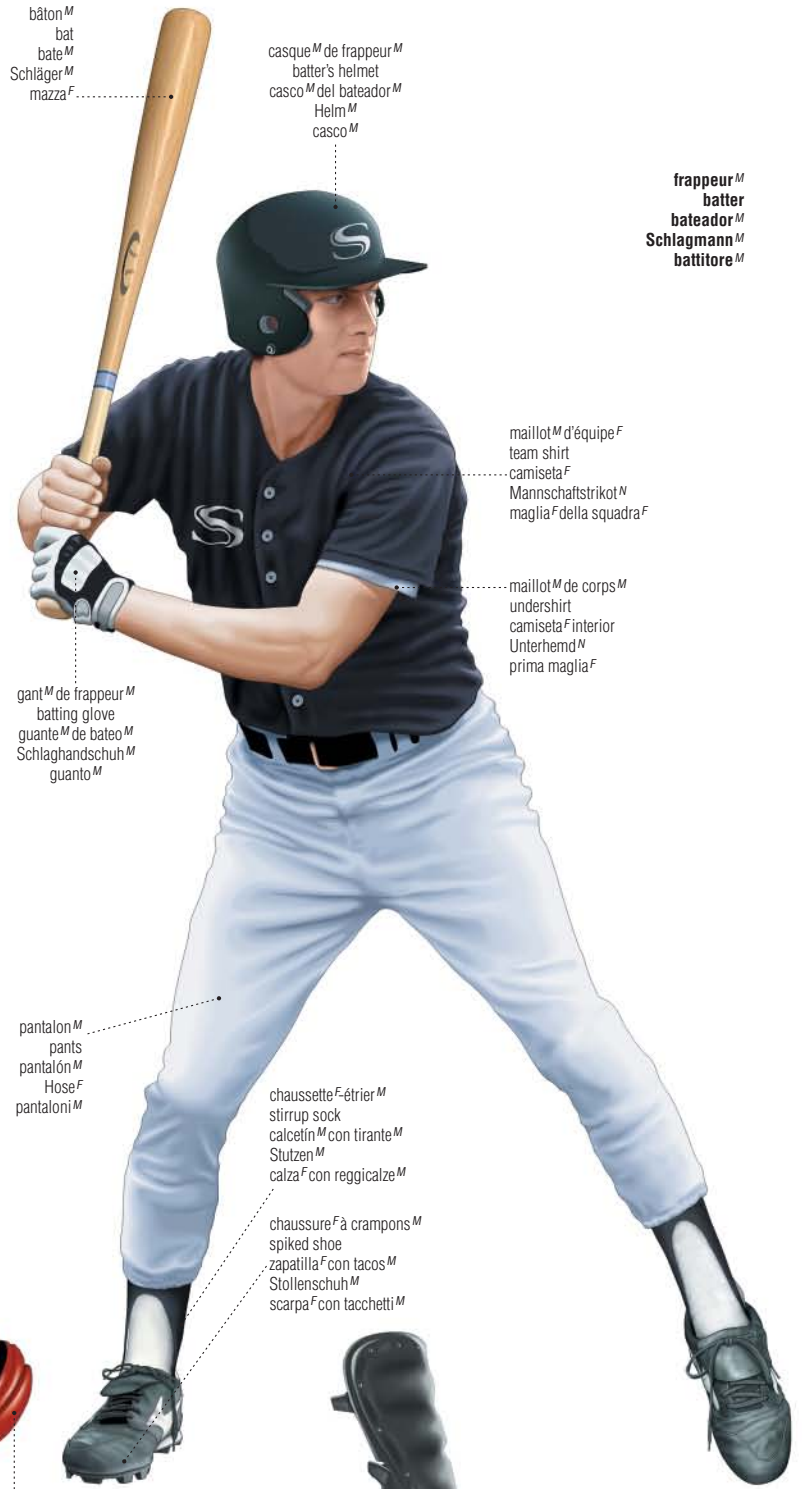

frappeur^M
 batter
 bateador^M
 Schlagmann^M
 battitore^M

casque^M de frappeur^M
 batter's helmet
 casco^M del bateador^M
 Helm^M
 casco^M

maillot^M d'équipe^F
 team shirt
 camiseta^F
 Mannschaftstrikot^N
 maglia^F della squadra^F

maillot^M de corps^M
 undershirt
 camiseta^F interior
 Unterhemd^N
 prima maglia^F

gant^M de frappeur^M
 batting glove
 guante^M de bateo^M
 Schlaghandschuh^M
 guanto^M

pantalon^M
 pants
 pantalón^M
 Hose^F
 pantaloni^M

chaussette^F-étrier^M
 stirrup sock
 calcetín^M con tirante^M
 Stutzen^M
 calza^F con reggicalze^M

chaussure^F à crampons^M
 spiked shoe
 zapatilla^F con tacos^M
 Stollenschuh^M
 scarpa^F con tacchetti^M



genouillère^F
 knee pad
 rodillera^F
 Knieschützer^M
 ginocchiera^F

protège-cheville^M
 ankle guard
 tobillera^F
 Knöchelschutz^M
 parastinchi^M



pommeau^M
 knob
 puño^M
 Knäuf^M
 pomo^M

manche^M
 handle
 empuñadura^F
 Griff^M
 impugnatura^F

écusson^M
 crest
 emblema^M
 Wappen^N
 stemma^M

surface^F de frappe^F
 hitting area
 cuadro^M de bateo^M
 Schlagbereich^M
 zona^F di battuta^F

bâton^M
 bat
 bate^M
 Schläger^M
 mazza^F

coupe^F de la balle^F
 cross section of a baseball
 corte^M de la pelota^F de béisbol^M
 Baseball^M im Querschnitt^M
 sezione^F di una palla^F

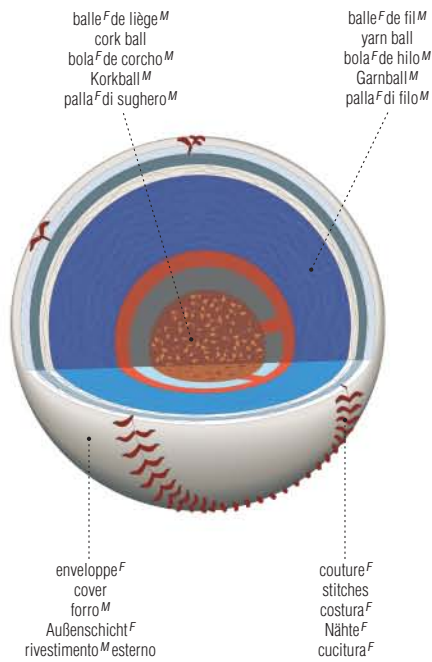

balle^F de liège^M
 cork ball
 bola^F de corcho^M
 Korkball^M
 palla^F di sughero^M

balle^F de fil^M
 yarn ball
 bola^F de hilo^M
 Garnball^M
 palla^F di filo^M

enveloppe^F
 cover
 forro^M
 Außenschicht^F
 rivestimento^M esterno

couture^F
 stitches
 costura^F
 Nähte^F
 cucitura^F



panier^M
 web
 canasta^F
 Netz^N
 finestra^F

gant^M
 fielder's glove
 guante^M de recogida^F
 Handschuh^M
 guanto^M del difensore^M

patte^F
 strap
 trabilla^F
 Riemen^M
 cinturino^M

pouce^M
 thumb
 pulgar^M
 Daumen^M
 pollice^M

doigt^M
 finger
 dedo^M
 Finger^M
 dito^M

paume^F
 palm
 palma^F
 Handfläche^F
 sacco^M

talon^M
 heel
 talón^M
 Handwurzel^F
 tallone^M

lacet^M
 lace
 cordon^M
 Schnürband^N
 stringa^F

softball^M

softball | softball^M | Softball^M | softball^M



gant^M de softball^M
 softball glove
 guante^M de softball^M
 Softballhandschuh^M
 guanto^M da softball^M



balle^F de softball^M
 softball
 pelota^F de softball^M
 Softball^M
 palla^F da softball^M

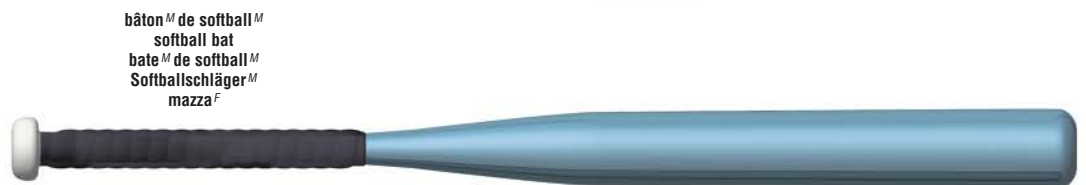

bâton^M de softball^M
 softball bat
 bate^M de softball^M
 Softballschläger^M
 mazza^F

cricket^M

cricket | cricket^M | Cricket^M | cricket^M

joueur^M de cricket^M: batteur^M
cricket player: batsman
jugador^M de críquet^M: bateador^M
Cricketspieler^M: Schlagmann^M
giocatore^M: battitore^M



batte^F
bat
pala^F
Schlagholz^N
mazza^F

enveloppe^F
leather skin
forro^M de cuero^M
Lederhaut^F
cuoio^M

couture^F
seam
costura^F
Saum^M
cucitura^F

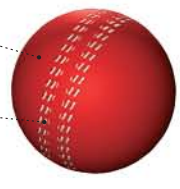

balle^F de cricket^M
cricket ball
pelota^F de cricket^M
Cricketball^M
palla^F da cricket^M

batte^F
bat
bate^M
Schlagholz^N
mazza^F

manche^M
handle
mango^M
Griff^M
impugnatura^F

plat^M
willow
pala^F
Weidenholz^N
pala^F

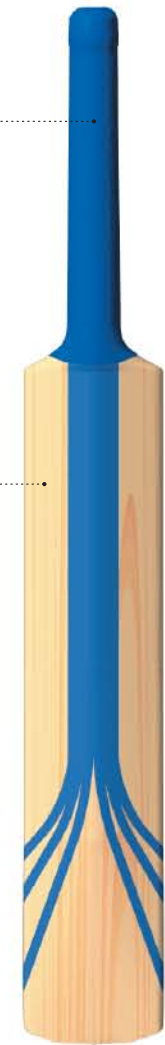

vue^F de face^F
front view
vista^F frontal
Vorderansicht^F
vista^F frontale

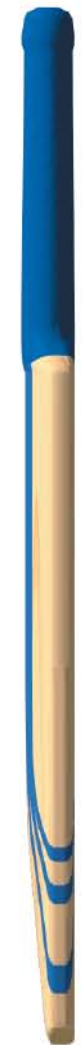

vue^F de profil^M
side view
vista^F lateral
Seitenansicht^F
vista^F laterale

terrain^M
 field
 campo^M
 Feld^N
 campo^M

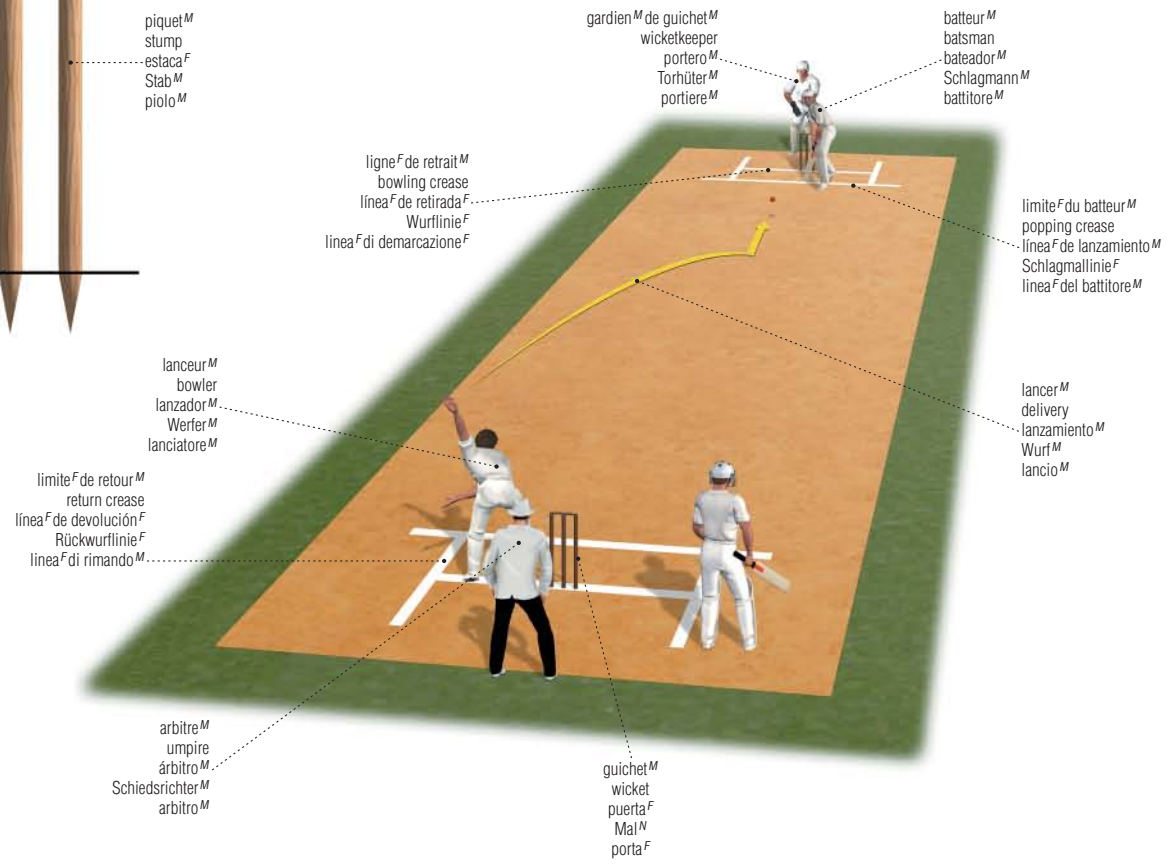
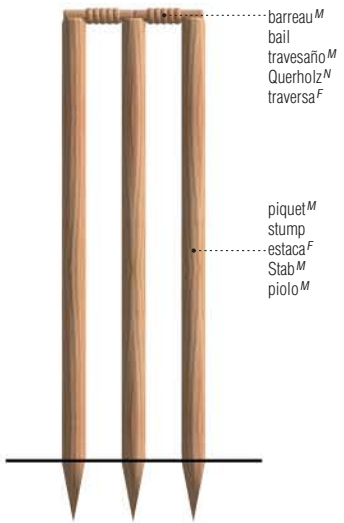

livrée^F
 pitch
 terreno^M de juego^M
 Spielfeld^N
 striscia^F di gioco^M

hockey^M sur gazon^M

field hockey | hockey^M sobre hierba^F | Hockey^N | hockey^M su prato^M

gardien^M de but^M
goalkeeper
portero^M
Torhüter^M
portiere^M



casque^M
 helmet
 casco^M
 Helm^M
 casco^M

masque^M
 face mask
 careta^F
 Gesichtsmaske^F
 maschera^F

protège-coude^M
 elbow pad
 codera^F
 Ellbogenpolster^N
 gomitiiera^F

plastron^M
 body pad
 peto^M
 Brustpolster^N
 imbottitura^F per il petto^M

gant^M
 glove
 guante^M
 Handschuh^M
 guanto^M

bloqueur^M
 blocking glove
 guante^M del portero^M
 Handschuh^M
 guantone^M

jambière^F
 pad
 protector^M
 Beinschutz^M
 gambale^M

sabot^M
 kicker
 kicker^M
 Kickschuh^M
 soprascarpa^F

entraîneur^M
 coach
 entrenador^M
 Trainer^M
 allenatore^M

crosse^F
stick
stick^M
Schläger^M
bastone^M



manche^M
 handle
 mango^M
 Griff^M
 impugnatura^F

ruban^M adhésif
 tape
 cinta^F
 Klebeband^M
 nastro^M

tête^F
 toe
 pala^F
 Schlägerblatt^N
 testa^F



balle^F de hockey^M
hockey ball
pelota^F de hockey^M
Hockeyball^M
palla^F da hockey^M

but^M
 goal
 porteria^F
 Tor^N
 porta^F

ligne^F de but^M
 goal line
 línea^F de meta^F
 Torlinie^F
 línea^F di fondo^M

cercle^M d'envoi^M
 striking circle
 círculo^M de tiro^M
 Schusskreis^M
 cerchio^M di tiro^M

ligne^F des 5 m
 5 m line
 línea^F de 5 m
 Lange-Ecke^F Abschlag^M
 línea^F dei 5 metri^M

ligne^F de touche^F
 sideline
 línea^F de banda^F
 Seitenlinie^F
 línea^F laterale

ligne^F des 23 m
 23 m line
 línea^F de 23 m
 Viertellinie^F
 línea^F dei 23 metri^M

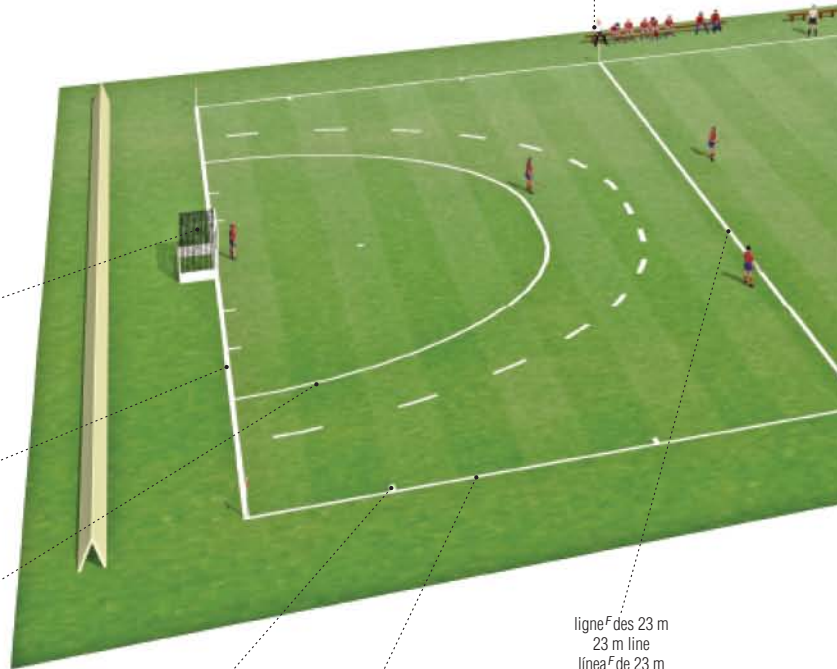

hockeyeur^M
 field player^M
 jugador^M de hockey^M
 Feldspieler^M
 giocatore^M



maillot^M d'équipe^F
 team shirt
 camiseta^F del equipo^M
 Mannschaftstrikot^N
 maglia^F della squadra^F

crosse^F
 stick
 stick^M
 Schläger^M
 bastone^M

short^M
 shorts
 pantalones^M cortos
 kurze Hose^F
 pantaloncini^M

protège-tibia^M
 shin guard
 espinillera^F
 Schienbeinschützer^M
 parastinchi^M

chaussure^F
 shoe
 zapatilla^M
 Schuh^M
 scarpa^F

officiels^M
 officials
 mesa^M de jueces^M
 Funktionäre^M
 ufficiali^M di gara^F

aïllier^M droit
 right wing
 ala^M derecho
 rechter Flügelspieler^M
 ala^F destra

avant^M droit
 right inside forward
 interior^M derecho
 halbrechter Läufer^M
 interno^M destro

banc^M des joueurs^M
 players' bench
 banquillo^M de los jugadores^M
 Spielerbank^F
 panchina^F dei giocatori^M

demi^M centre^M
 center half
 medio^M central
 Mittelfeldspieler^M
 centromediano^M

demi^M droit
 right half
 medio^M izquierdo
 rechter Mittelfeldspieler^M
 mediano^M destro

arrière^M droit
 right back
 defensa^M derecho
 rechter Verteidiger^M
 terzino^M destro

gardien^M de but^M
 goalkeeper
 portero^M
 Torhüter^M
 portiere^M

drapeau^M de coin^M
 corner flag
 banderín^M de esquina^F
 Eckfahne^F
 bandierina^F del calcio^M d'angolo^M

terrain^M
 playing field
 campo^M de juego^M
 Spielfeld^N
 campo^M

arrière^M gauche
 left back
 defensa^M izquierdo
 linker Verteidiger^M
 terzino^M sinistro

arbitre^M
 referee
 árbitro^M
 Schiedsrichter^M
 arbitro^M

demi^M gauche
 left half
 medio^M izquierdo
 linker Mittelfeldspieler^M
 mediano^M sinistro

aïllier^M gauche
 left wing
 ala^M izquierdo
 linker Flügelspieler^M
 ala^F sinistra

avant^M gauche
 left inside forward
 interior^M izquierdo
 linker Innenfeldspieler^M
 interno^M sinistro

avant-centre^M
 center forward
 centro^M delantero
 Mittelstürmer^M
 centravanti^M

ligne^F de centre^M
 center line
 línea^F central
 Mittellinie^F
 línea^F di centrocampo^M

football^M; soccer^M

soccer | fútbol^M | Fußball^M | calcio^M

footballleur^M; joueur^M de soccer^M
soccer player
futbolista^{M/F}
Fußballspieler^M
calciatore^M



maillot^M d'équipe^F
team shirt
camiseta^F del equipo^M
Mannschaftstrikot^N
maglia^F della squadra^F

short^M
shorts
pantalones^M
Hose^F
pantaloncini^M

protège-tibia^M
shin guard
espinillera^F
Schienbeinschützer^M
parastinchi^M

ballon^M de football^M, ballon^M de soccer^M
soccer ball
balón^M de fútbol^M
Fußball^M
pallone^M

chaussette^F
sock
calcetín^M
Stulpen^F
calzettone^M



gants^M de gardien^M de but^M
goalkeeper's gloves
guantes^M del portero^M
Torwarthandschuhe^M
guanti^M del portiere^M



crampons^M interchangeables
interchangeable studs
tacos^M de rosca^F
Schraubstollen^M
tacchetti^M intercambiabili

chaussure^F de football^M
soccer shoe
bota^F de fútbol^M
Fußballschuh^M
scarpa^F

terrain^M
playing field
campo^M
Spielfeld^N
campo^M di gioco^M

surface^F de but^M
goal area
área^F pequeña
Torraum^M
area^F di porta^F

point^M de réparation^F
penalty spot
punto^M de penalti^M
Elfmeterpunkt^M
dischetto^M del rigore^M

drapeau^M de centre^M
center flag
banderín^M de línea^F de centro^M
Mittelfahne^F
bandierina^F centrale

but^M
goal
portería^F
Tor^N
porta^F

surface^F de réparation^F
penalty area
área^F de penalti^M
Strafraum^M
area^F di rigore^M

ligne^F de surface^F de réparation^F
penalty area marking
línea^F de área^F de penalti^M
Strafraumlinie^F
línea^F dell'area^F di rigore^M

arc^M de cercle^M
penalty arc
semicírculo^M del área^F
Strafraumbogen^M
lunetta^F

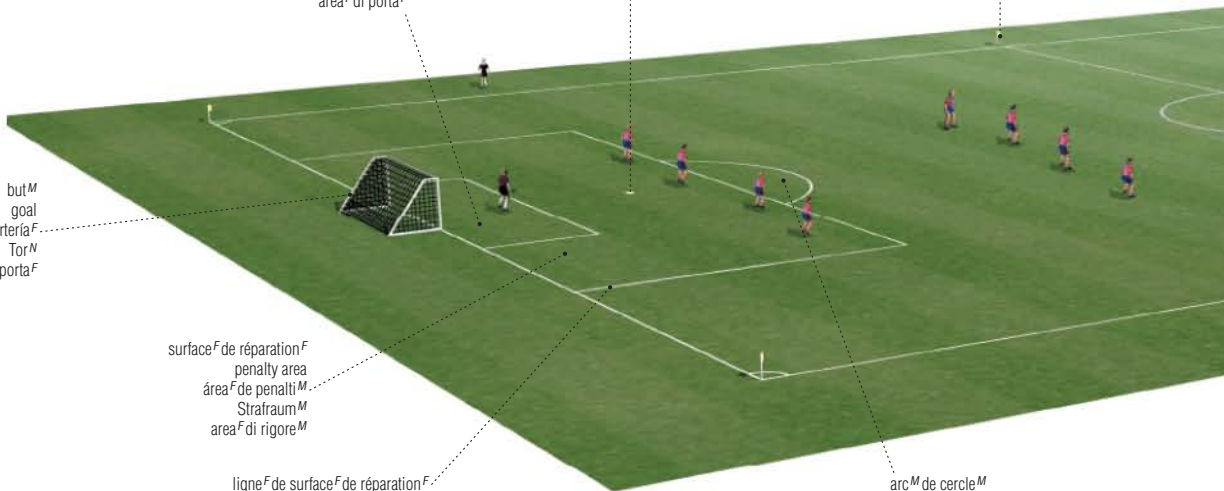

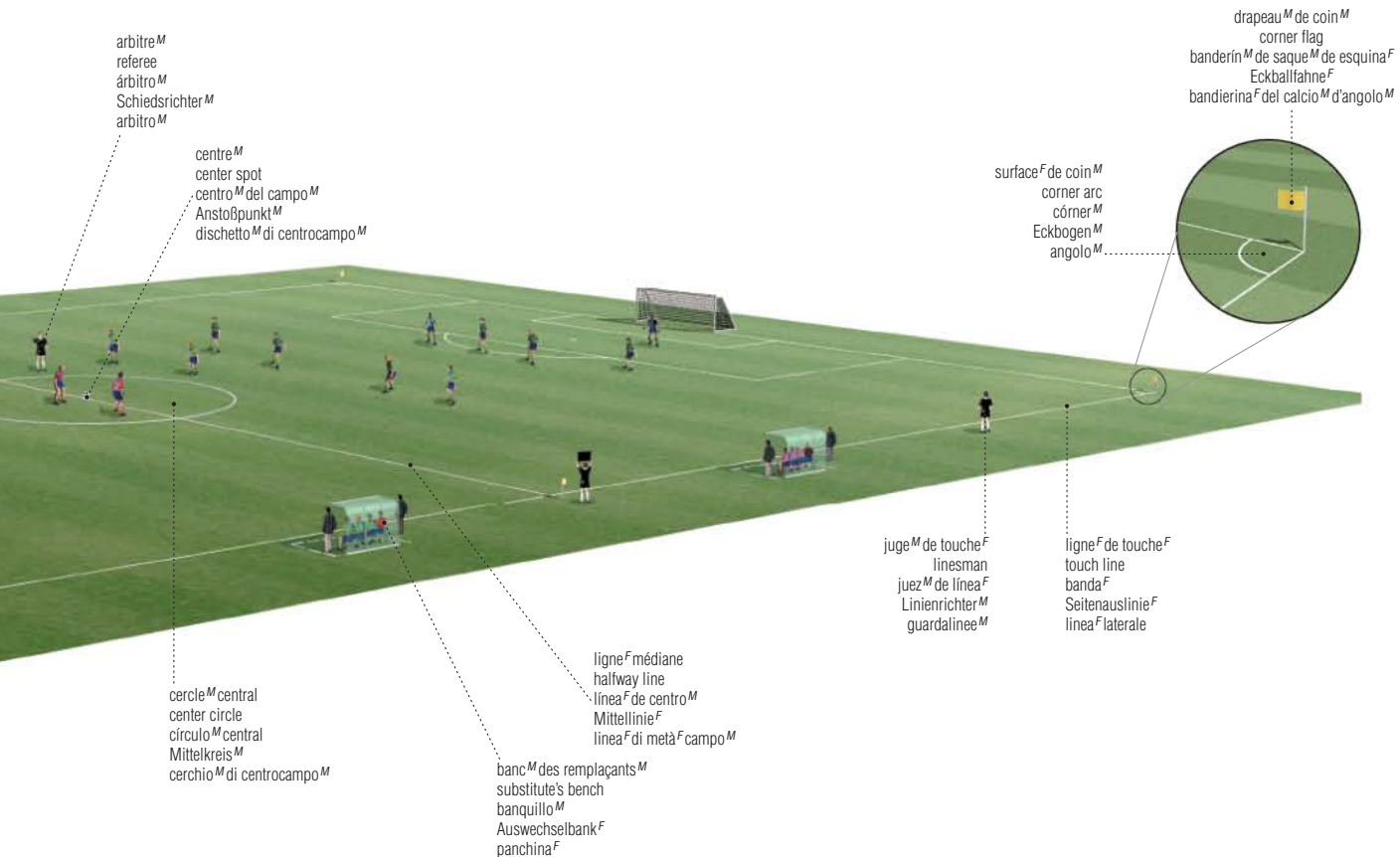
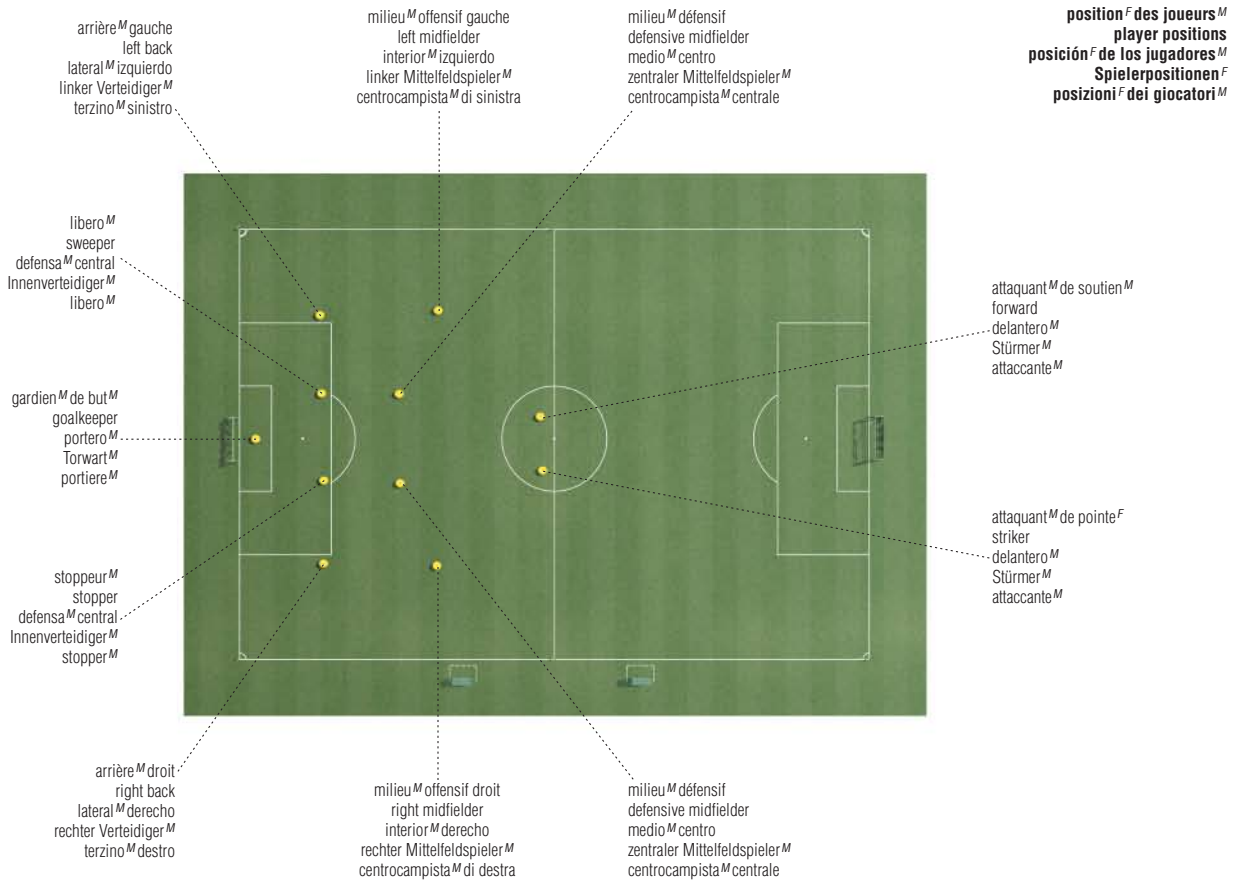

rugby^M

rugby | rugby^M | Rugby^M | rugby^M

position^F des joueurs^M
players' positions
posición^F de los jugadores^M
Spielerpositionen^F
posizioni^F dei giocatori^M

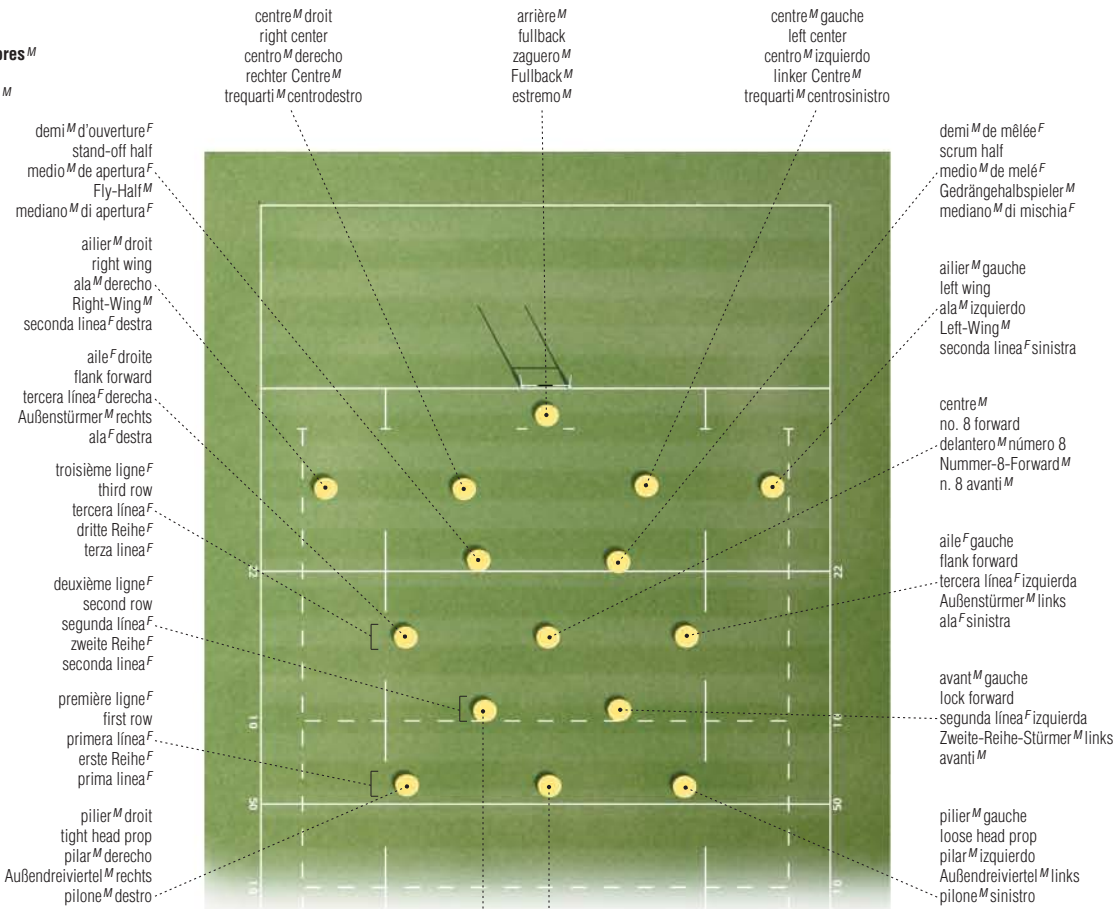

terrain^M
field
campo^M de juego^M
Spielfeld^N
campo^M

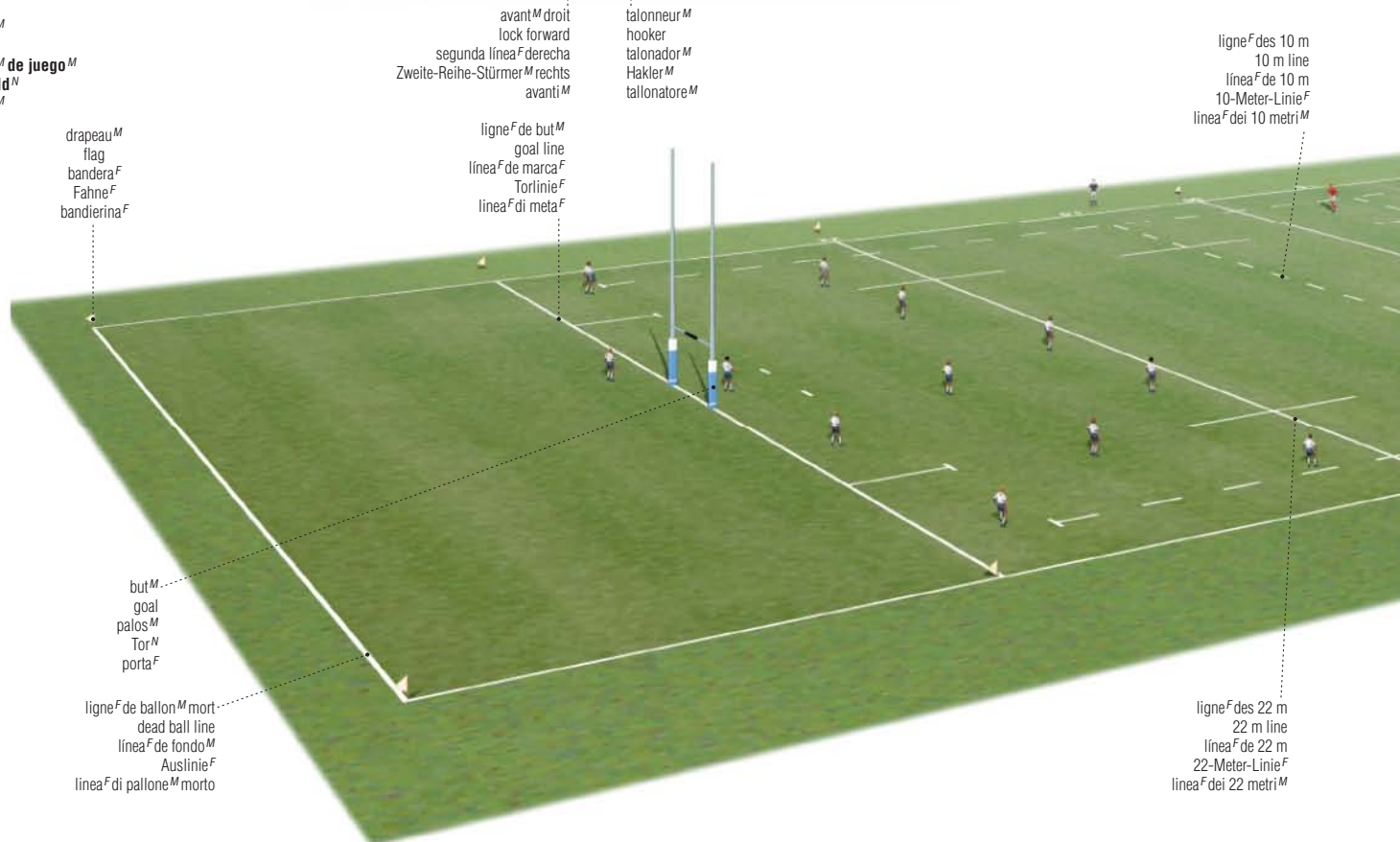

rugbyman^M
 rugby player
 jugador^M de rugby^M
 Rugbyspieler^M
 giocatore^M



ballon^M de rugby^M
 rugby ball
 balón^M de rugby^M
 Rugbyball^M
 palla^F ovale



maillot^M
 jersey
 camiseta^F
 Trikot^M
 maglia^F

short^M
 shorts
 pantalones^M cortos
 kurze Hose^F
 pantaloncini^M

chaussettes^F hautes
 sock
 calcetines^M altos
 Stulpen^F
 calzettoni^M

chaussure^F à crampons^M
 rugby shoe
 botas^F de tacos^M de rugby^M
 Rugbyschuhe^M
 scarpa^F



mêlée^F spontanée
 ruck
 melé^F espontánea
 Gedränge^N
 mischia^F spontanea

arbitre^M
 referee
 árbitro^M
 Schiedsrichter^M
 arbitro^M

ligne^F des 15 m
 15 m line
 línea^F de 15 m
 15-Meter-Linie^F
 línea^F dei 15 metri^M

en-but^M
 in goal
 zona^F de marca^F
 Torbereich^M
 area^F di meta^F

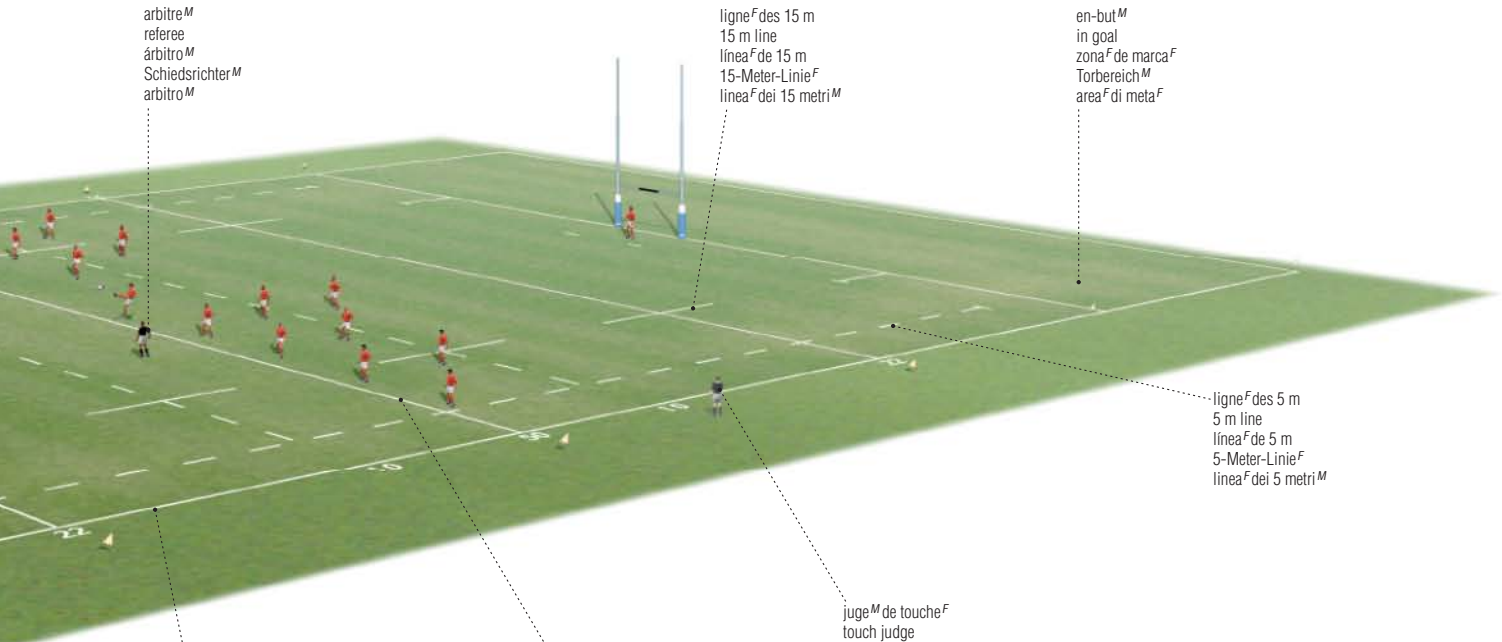

ligne^F des 5 m
 5 m line
 línea^F de 5 m
 5-Meter-Linie^F
 línea^F dei 5 metri^M

juge^M de touche^F
 touch judge
 juez^M de línea^F
 Seitenrichter^M
 giudice^M di linea^F

ligne^F de touche^F
 touch line
 línea^F de «touche»^F
 Seitenlinie^F
 línea^F di uscita^F laterale

ligne^F médiane
 half-way line
 línea^F de medio campo^M
 Mittellinie^F
 línea^F di metà^F campo^M

football^M américain

American football | fútbol^M americano | American Football^M | football^M americano

mêlée^F: défense^F
 scrimmage: defense
 melé^F: defensa^F
 Gedränge^M: Verteidigung^F
 mischia^F: difesa^F

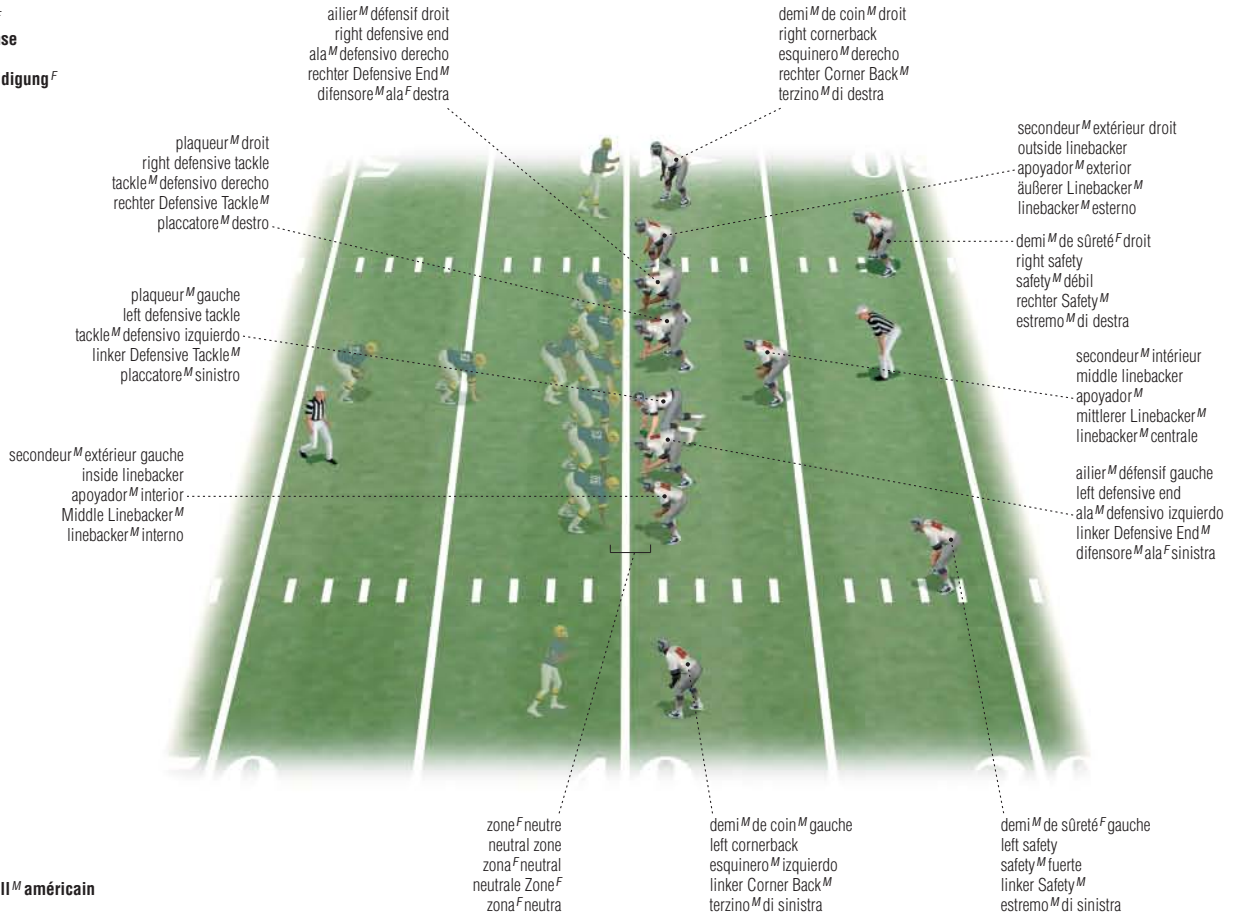

terrain^M de football^M américain
 playing field
 campo^M de juego^M de fútbol^M americano
 Spielfeld^N für American Football^M
 campo^M

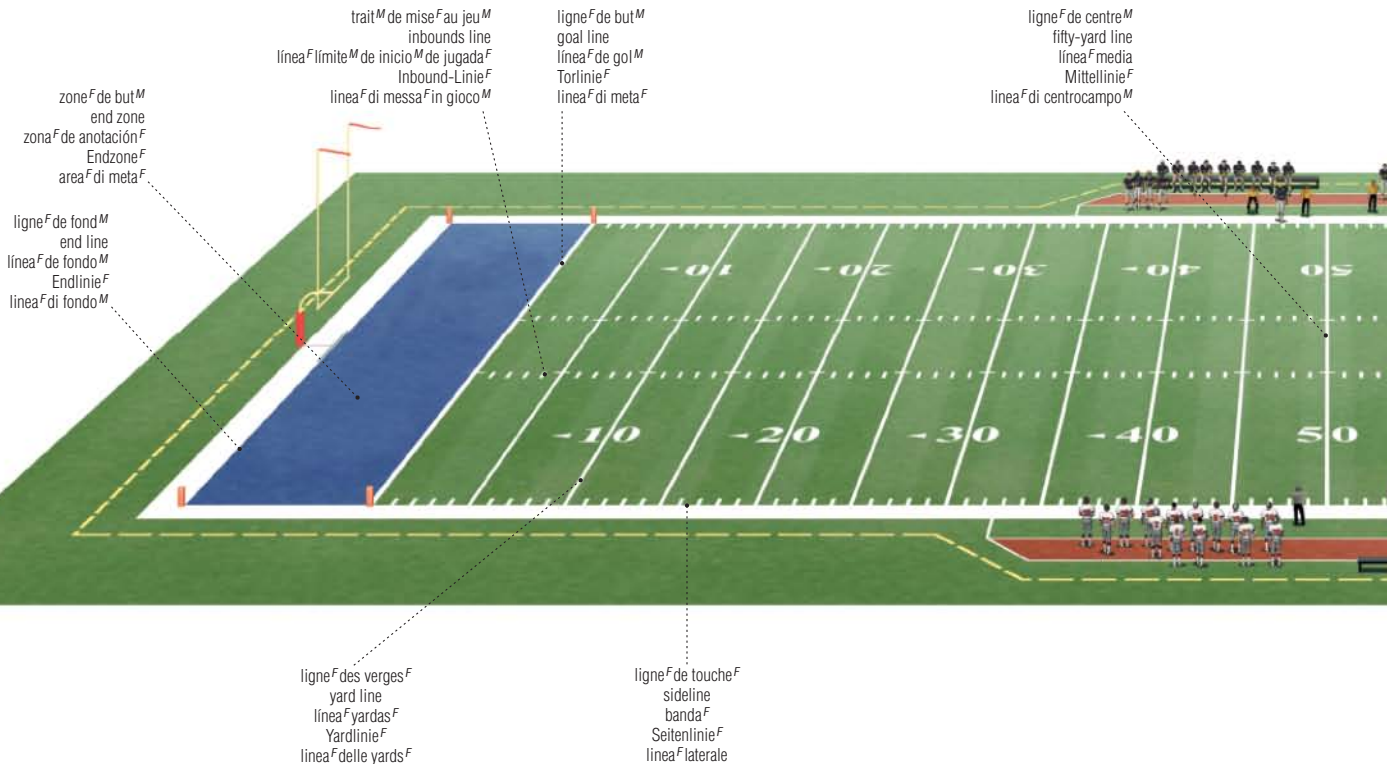

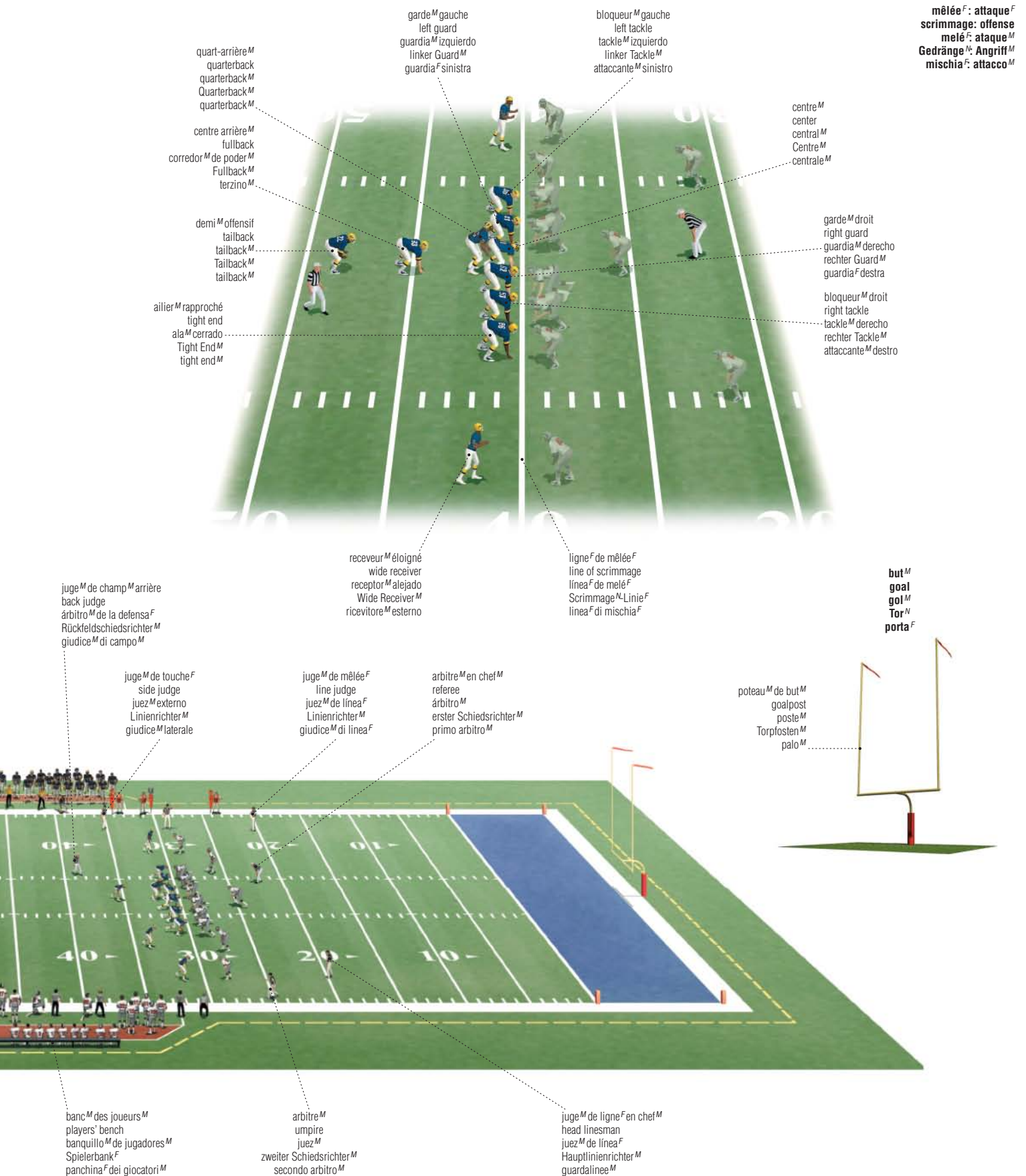

mêlée^F: attaque^F
 scrimage: offense^M
 mêlé^F: atake^M
 Gedränge^N: Angriff^M
 mischia^F: attacco^M

football^M américain

footballleur^M
 football player
 jugador^M
 Footballspieler^M
 giocatore^M

équipement^M de protection^F
 protective equipment
 equipo^M de protección^F
 Schutzausrüstung^F
 equipaggiamento^M protettivo

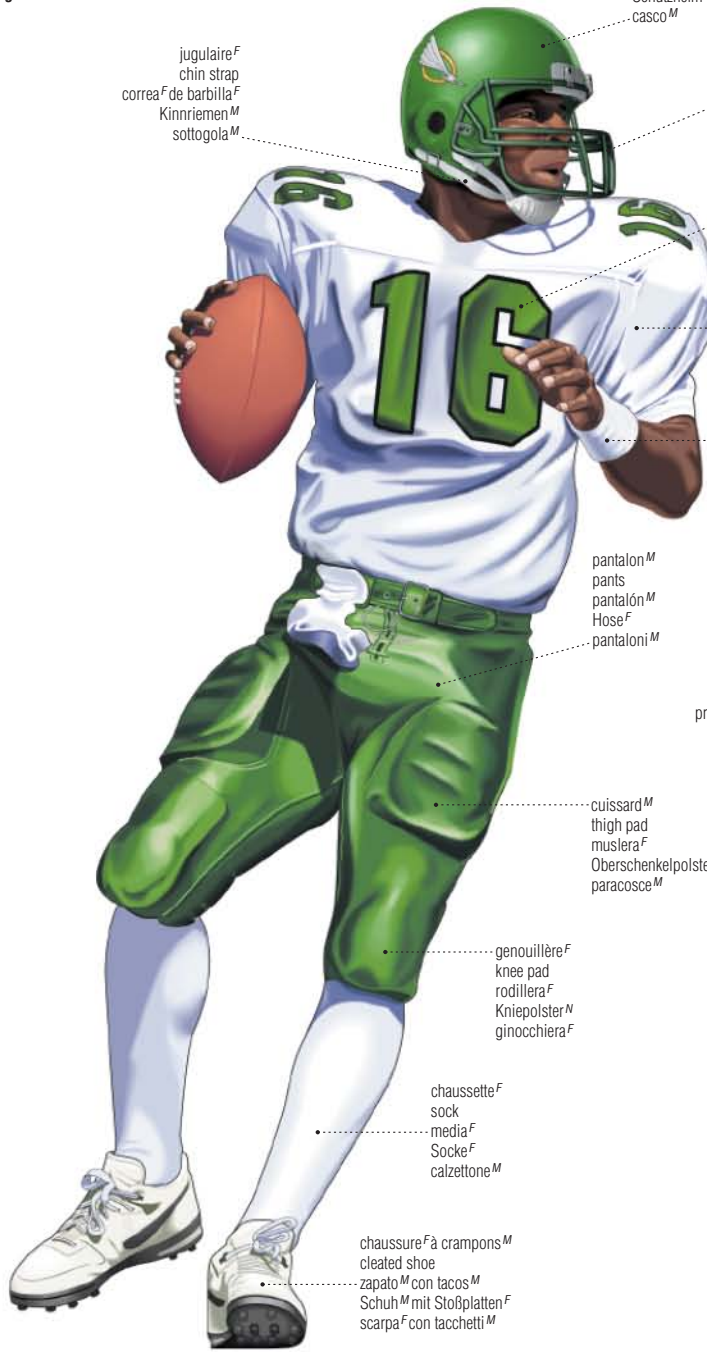

jugulaire^F
 chin strap
 correa^F de barbilla^F
 Kinnriemen^M
 sottogola^M

casque^M
 helmet
 casco^M
 Schutzhelm^M
 casco^M

masque^M
 face mask
 máscara^F
 Gesichtsmaske^F
 maschera^F

numéro^M du joueur^M
 player's number
 pectoral^M
 Spielnummer^F
 numero^M del giocatore^M

maillot^M d'équipe^F
 team shirt
 camiseta^F del equipo^M
 Mannschaftstrikot^N
 maglia^F della squadra^F

bracelet^M
 wristband
 muñequera^F
 Handgelenkpolster^N
 polsino^M

pantalon^M
 pants
 pantalón^M
 Hose^F
 pantaloni^M

brassard^M
 arm guard
 protector^M del brazo^M
 Armschützer^M
 parabraccia^M

cuissard^M
 thigh pad
 muslera^F
 Oberschenkelpolster^N
 paracosce^M

genouillère^F
 knee pad
 rodillera^F
 Kniepolster^N
 ginocchiera^F

chaussette^F
 sock
 media^F
 Socke^F
 calzettone^M

chaussure^F à crampons^M
 cleated shoe
 zapato^M con tacos^M
 Schuh^M mit Stoßplatten^F
 scarpa^F con tacchetti^M

protecteur^M lombaire
 lumbar pad
 protector^M lumbar
 Lendenpolster^N
 paracoccige^M

protège-hanche^M
 hip pad
 riñonera^F
 Hüftpolster^N
 parafianchi^M

protecteur^M d'avant-bras^M
 forearm pad
 protector^M de antebrazo^M
 Armschutz^M
 protezione^F per l'avambraccio^M

coquille^F
 protective cup
 coquilla^F
 Suspensorium^N
 conchiglia^F di protezione^F



protège-dents^M
 tooth guard
 protector^M dental
 Kieferschutz^M
 paradenti^M



protège-cou^M
 neck pad
 protector^M de cuello^M
 Nackenschutz^M
 paracollo^M

épaulière^F
 shoulder pad
 hombrera^F
 Schulterpolster^N
 paraspalle^M



plastron^M
 chest protector
 peto^M
 Brustschutz^M
 armatura^F protettiva del tronco^M



protège-côtes^M
 rib pad
 protector^M para las costillas^F
 Rippenpolster^N
 paracostole^M



coudière^F
 elbow pad
 codera^F
 Ellbogenpolster^N
 paragomito^M



ballon^M de football^M
 football
 balón^M de fútbol^M americano
 Football^M
 palla^F ovale

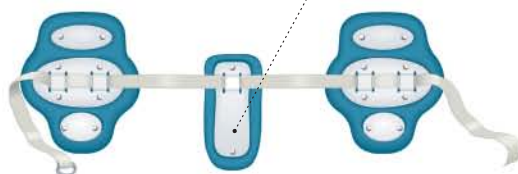

football^M canadien

Canadian football | fútbol^M canadiense | kanadischer Football^M | football^M canadese

terrain^M de football^M canadien
playing field for Canadian football
campo^M de juego^M de fútbol^M canadiense
Spielfeld^M für kanadischen Football^M
campo^M

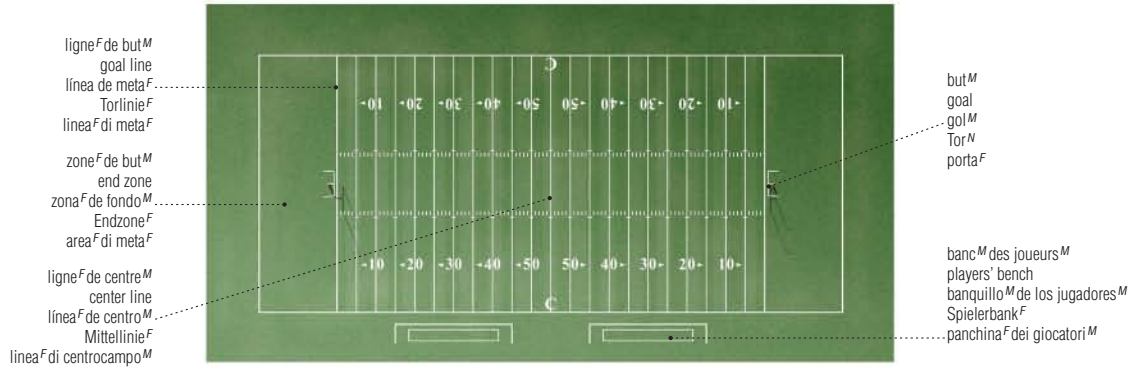

netball^M

netball | netball^M | Korbball^M | netball^M

terrain^M
court
cancha^F
Spielfeld^M
campo^M

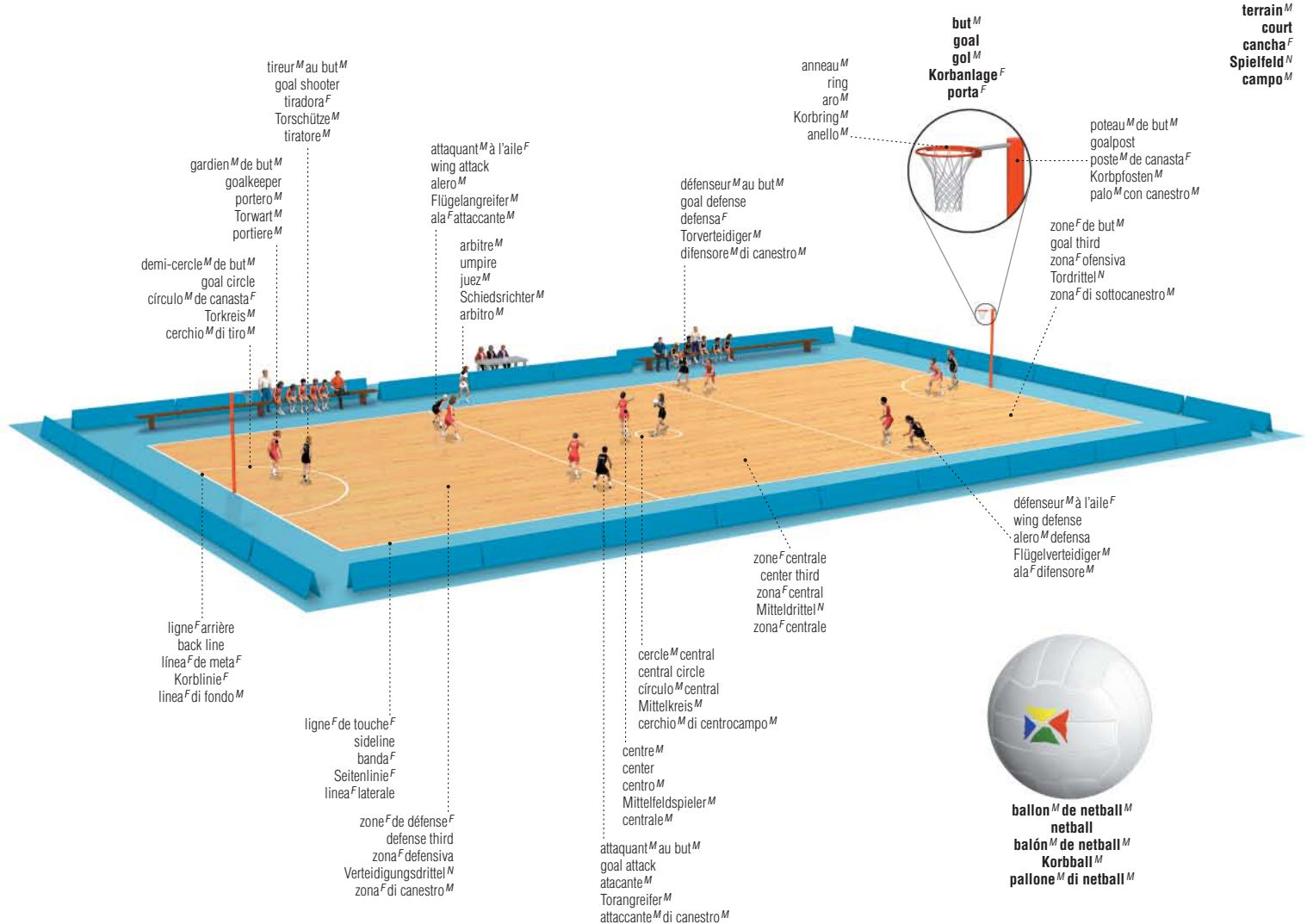

ballon^M de netball^M
netball
balón^M de netball^M
Korbball^M
pallone^M di netball^M

basketball^M

basketball | baloncesto^M | Basketballspiel^M | pallacanestro^F

joueur^M de basketball^M
basketball player
jugador^M de baloncesto^M
Basketballspieler^M
giocatore^M

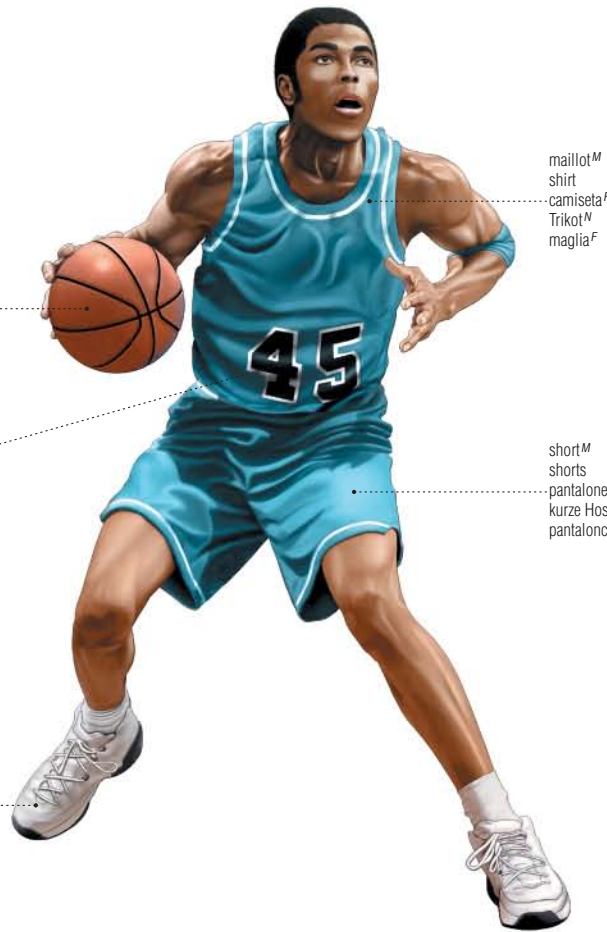

ballon^M de basket^M
 basketball
 balón^M de baloncesto^M
 Basketball^M
 pallone^M di pallacanestro^F

numéro^M du joueur^M
 player's number
 número^M del jugador^M
 Spielnummer^F
 numero^M del giocatore^M

chaussure^F
 shoe
 zapatilla^F
 Schuh^M
 scarpa^F

maillot^M
 shirt
 camiseta^F
 Trikot^M
 maglia^F

short^M
 shorts
 pantalones^M cortos
 kurze Hose^F
 pantaloncini^M

terrain^M
court
cancha^F
Spielfeld^N
campo^M

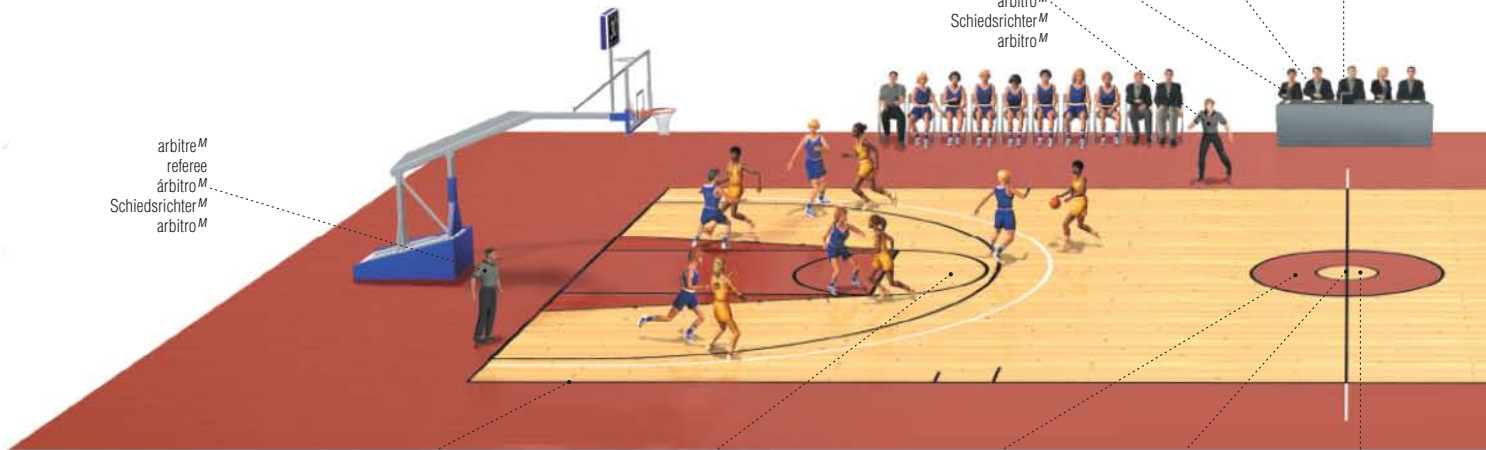

arbitre^M
 referee
 árbitro^M
 Schiedsrichter^M
 arbitro^M

chronométréur^M des trente secondes^F
 clock operator
 operador^M del reloj^M de 30 segundos^M
 Uhrenmeister^M
 addetto^M ai 30 secondi^M

chronométréur^M
 timekeeper
 cronometrador^M
 Zeitnehmer^M
 cronometrista^M

aide^M-arbitre^M
 referee
 árbitro^M
 Schiedsrichter^M
 arbitro^M

marqueur^M
 scorer
 anotador^M
 Anschreiber^M
 segnapunti^M

ligne^F de touche^F
 sideline
 banda^F
 Seitenlinie^F
 linea^F laterale

demi-cercle^M
 semicircle
 semicirculo^M de la zona^F de tiro^M libre
 Halbkreis^M
 lunetta^F

cercle^M restrictif
 restricting circle
 círculo^M central
 Mittelkreis^M
 cerchio^M di centrocampo^M

ligne^F médiane
 center line
 linea^F media
 Mittellinie^F
 linea^F di centrocampo^M

cercle^M central
 center circle
 círculo^M central
 Mittelkreis^M
 cerchio^M centrale

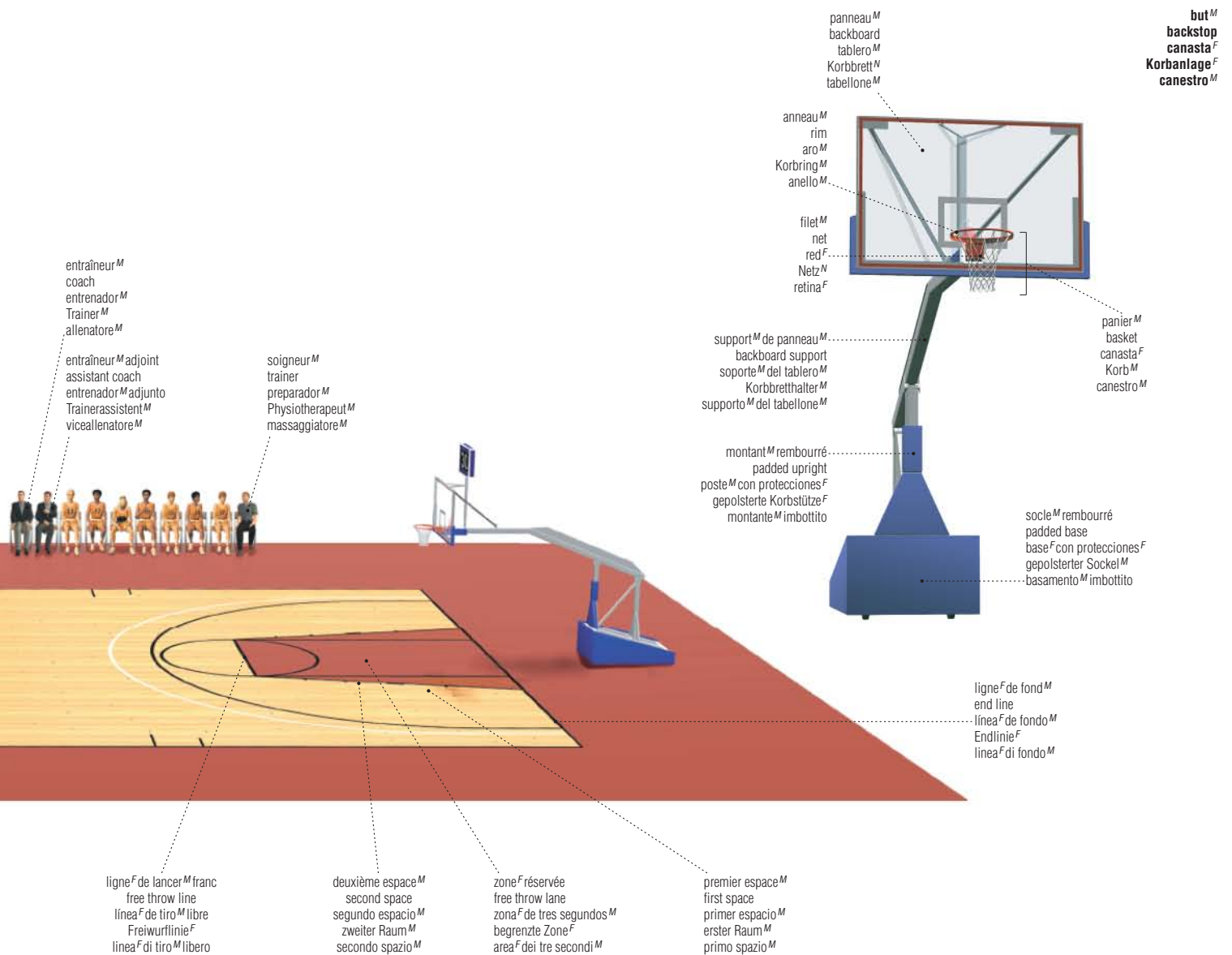
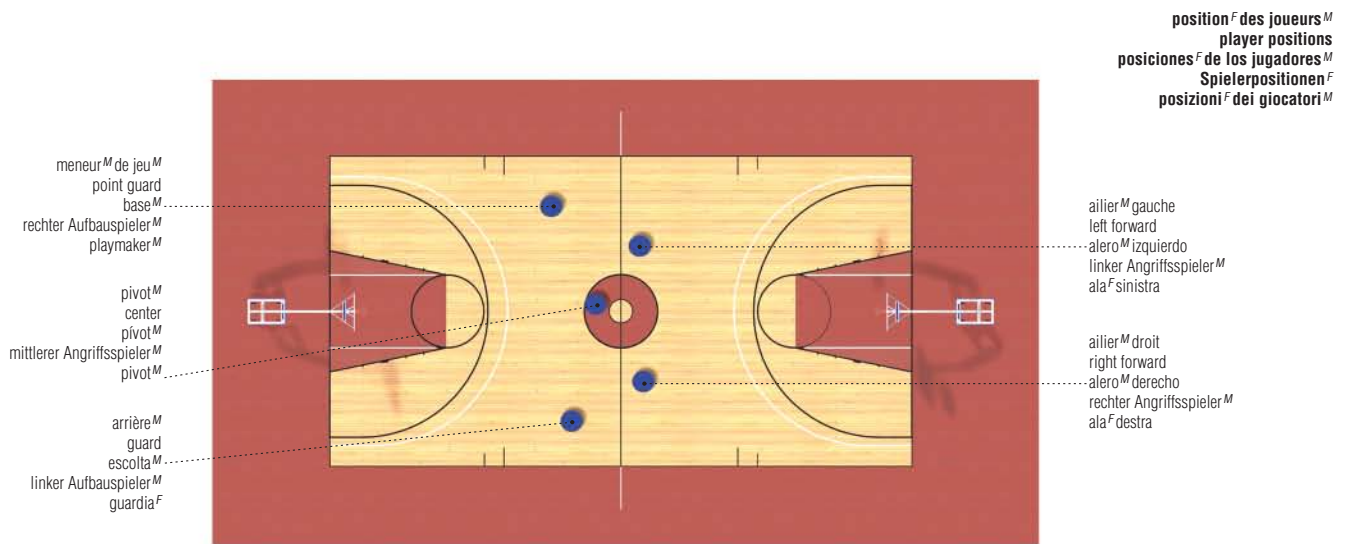

volleyball^M

volleyball | voleibol^M | Volleyballspiel^N | pallavolo^F

terrain^M
court
cancha^F
Spielplatz^N
campo^M

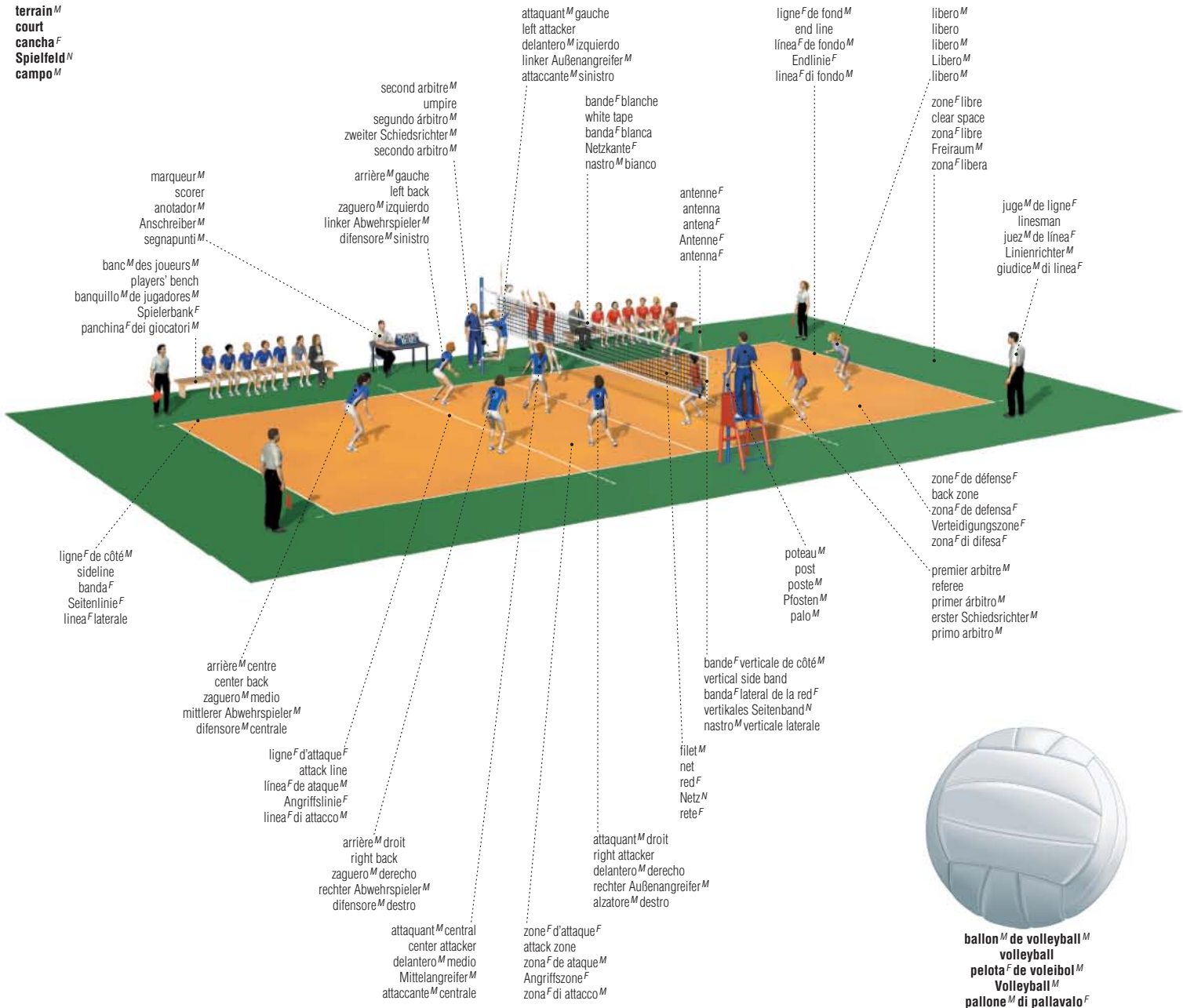

techniques^F
técnicas^F
Techniken^F
tecniche^F



volleyball^M de plage^F
beach volleyball
voley^M playa^M
Beachvolleyball^M
beach volley^M

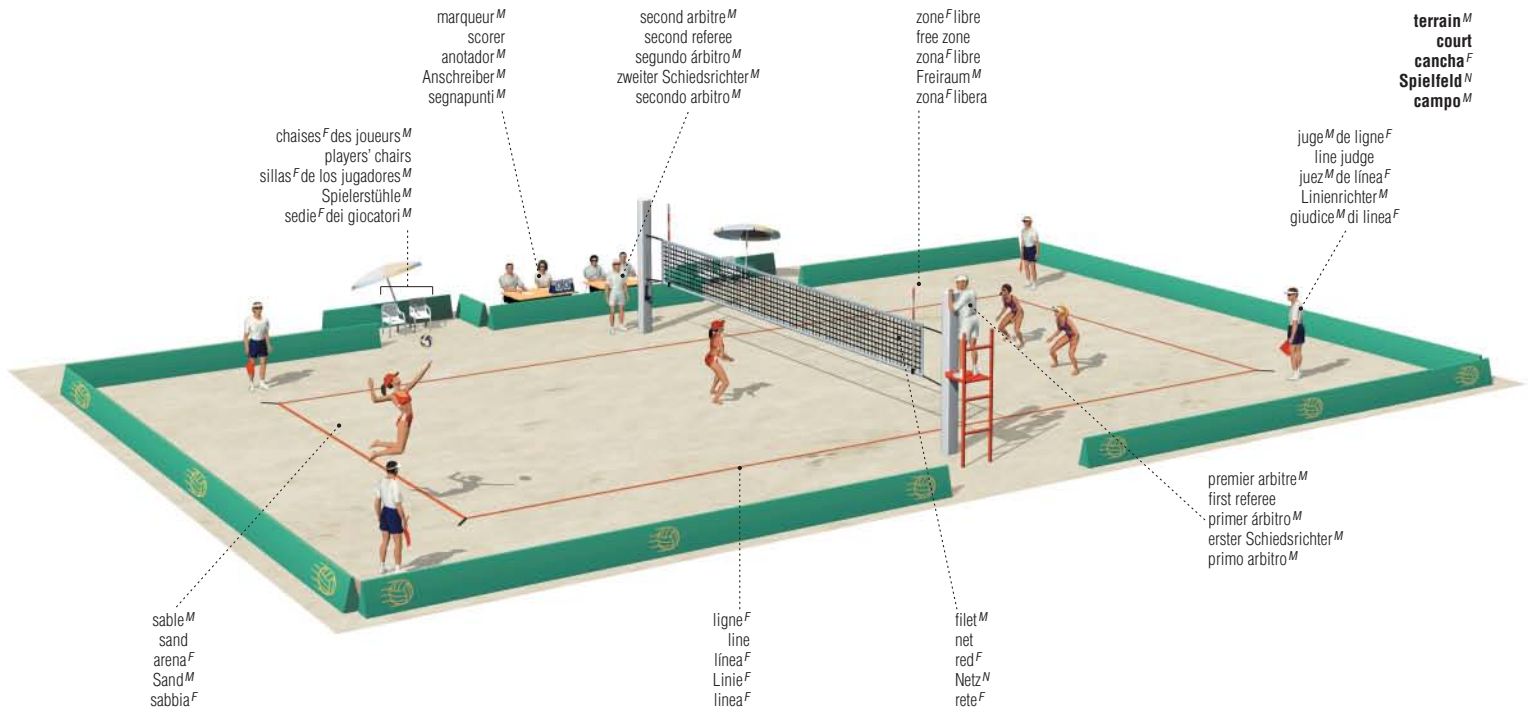

ballon^M de volleyball^M de plage^F
beach volleyball
voley^M playa^M
Beachvolleyball^M
pallone^M di beach volley^F



touche^F
set
toque^M
pritschen
palleggio^M



smash^M
spike
remate^M
Schmetterball^M
schiciata^F



contre^M
block
tapón^M
blocken
muro^M

handball^M

handball | balonmano^M | Handball^M | pallamano^F

position^F des joueurs^M
 player positions
 posición^F de los jugadores^F
 Spielerpositionen^F
 posizioni^F dei giocatori^M

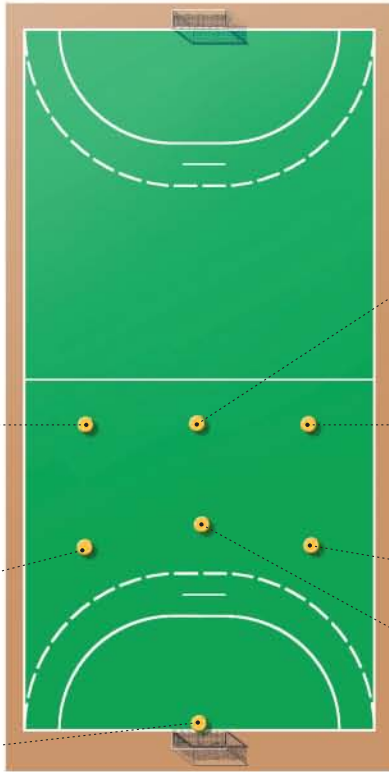

ailier^M gauche
 left winger
 extremo^M izquierdo
 linker Angriffsspieler^M
 ala^F sinistra

arrière^M gauche
 left back
 interior^M izquierdo
 zurückgezogener linker Feldspieler^M
 difensore^M sinistro

gardien^M de but^M
 goalkeeper
 portero^M
 Torhüter^M
 portiere^M

avant-centre^M
 center forward
 pivote^M
 Mittelfeldangriffsspieler^M
 centravanti^M

ailier^M droit
 right winger
 extremo^M derecho
 rechter Angriffsspieler^M
 ala^F destra

arrière^M droit
 right back
 interior^M derecho
 zurückgezogener rechter Feldspieler^M
 difensore^M destro

demi-centre^M
 center back
 central^M
 zurückgezogener Mittelfeldspieler^M
 difensore^M centrale



ballon^M de handball^M
 handball
 balón^M de balonmano^M
 Handball^M
 pallone^M di pallamano^F

terrain^M
 court
 cancha^F
 Spielfeld^N
 campo^M

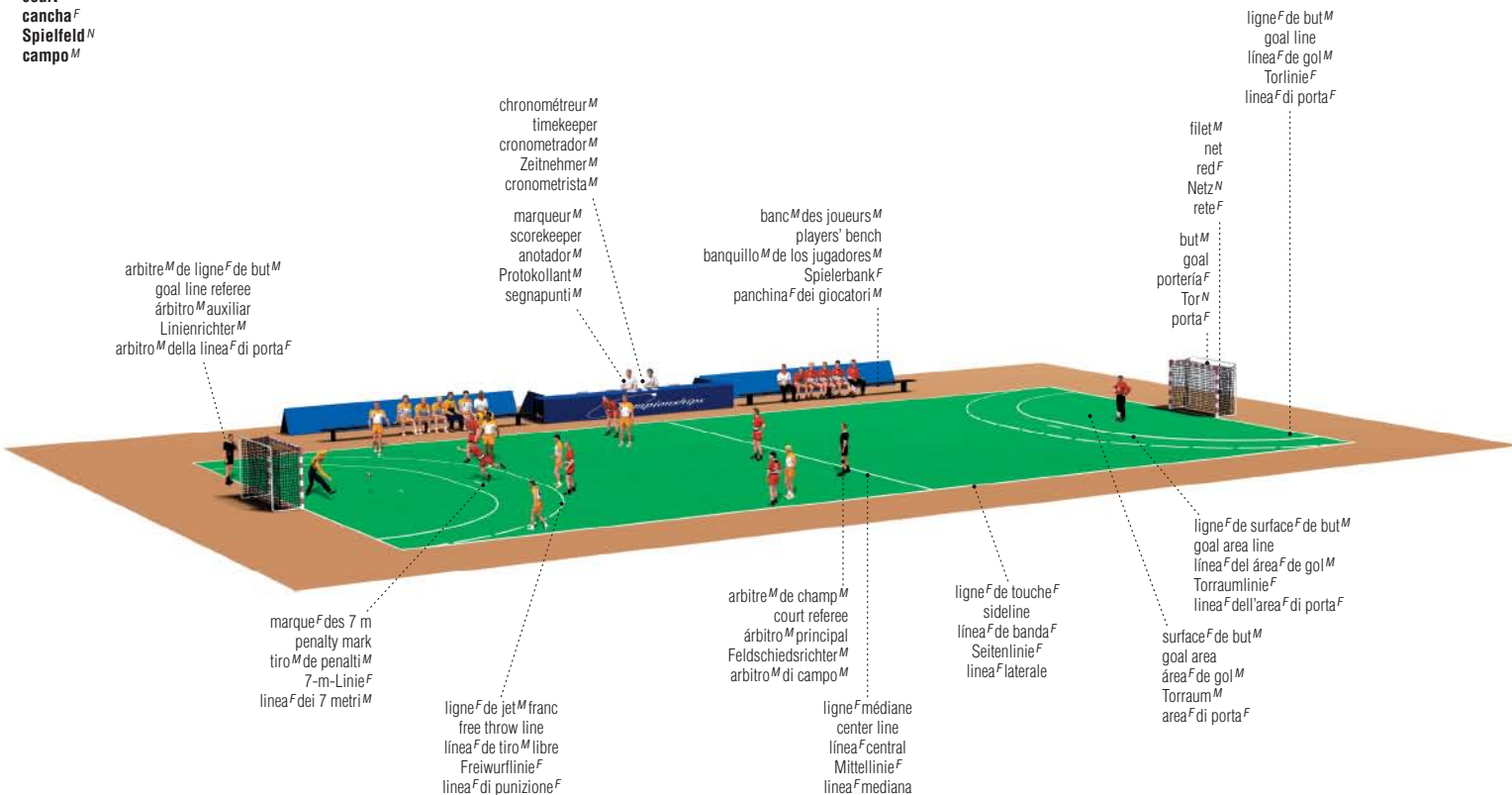

arbitre^M de ligne^F de but^M
 goal line referee
 árbitro^M auxiliar
 Linienrichter^M
 arbitro^M della linea^F di porta^F

chronométréur^M
 timekeeper
 cronometrador^M
 Zeitnehmer^M
 cronometrista^M

marqueur^M
 scorekeeper
 anotador^M
 Protokollant^M
 segnapunti^M

banc^M des joueurs^M
 players' bench
 banquillo^M de los jugadores^M
 Spielerbank^F
 panchina^F dei giocatori^M

filet^M
 net
 red^F
 Netz^N
 rete^F
 but^M
 goal
 porteria^F
 Tor^N
 porta^F

ligne^F de but^M
 goal line
 línea^F de gol^M
 Torlinie^F
 línea^F di porta^F

marque^F des 7 m
 penalty mark
 tiro^M de penalti^M
 7-m-Linie^F
 línea^F dei 7 metri^M

ligne^F de jet^M franc
 free throw line
 línea^F de tiro^M libre
 Freiwurflinie^F
 línea^F di punizione^F

arbitre^M de champ^M
 court referee
 árbitro^M principal
 Feldschiedsrichter^M
 arbitro^M di campo^M

ligne^F médiane
 center line
 línea^F central^M
 Mittellinie^F
 línea^F mediana

ligne^F de touche^F
 sideline
 línea^F de banda^F
 Seitenlinie^F
 línea^F laterale

ligne^F de surface^F de but^M
 goal area line
 línea^F del área^F de gol^M
 Torraumlinie^F
 línea^F dell'area^F di porta^F

surface^F de but^M
 goal area
 área^F de gol^M
 Torraum^M
 area^F di porta^F

table^F
 table^F
 mesa^F
 Tischtennisplatte^F
 tavolo^M

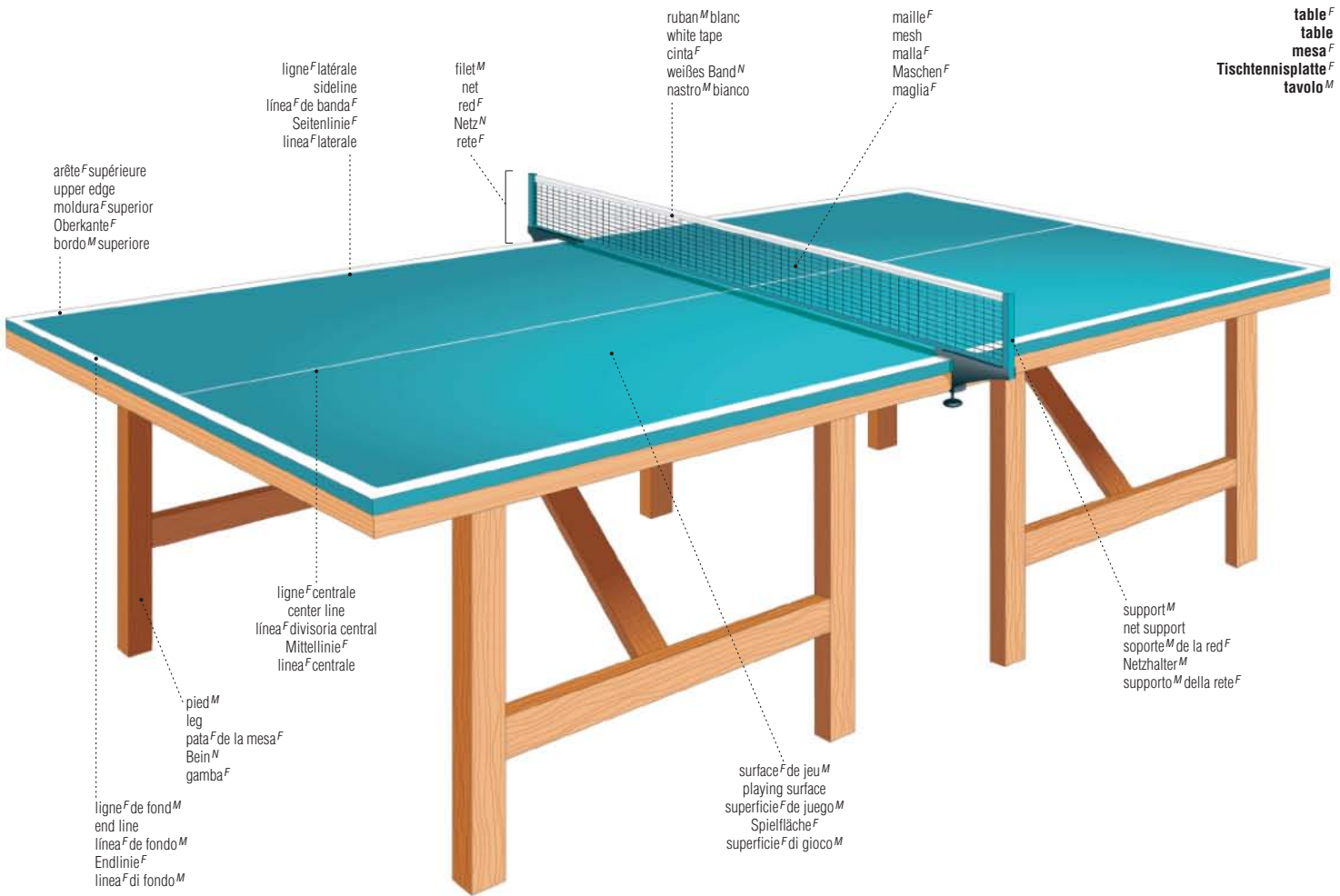

raquette^F de tennis^M de table^F
 table tennis paddle
 pala^F
 Tischtennisschläger^M
 racchetta^F da tennis^M da tavolo^M

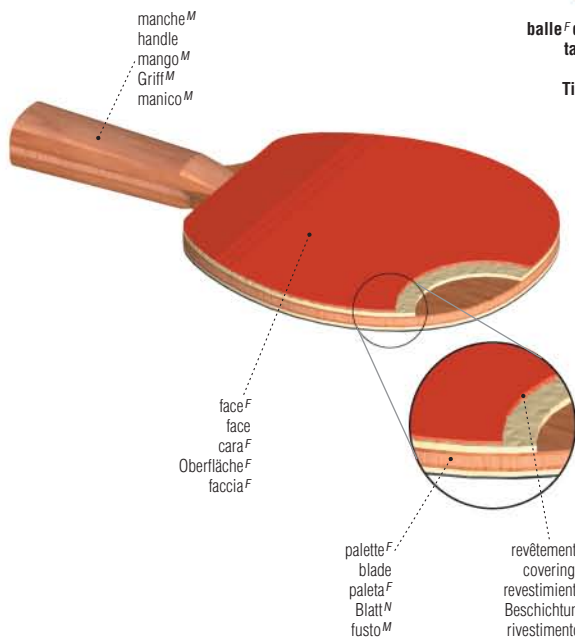

balle^F de tennis^M de table^F
 table tennis ball
 pelota^F
 Tischtennisball^M
 pallina^F

types^M de prises^F
 types of grips
 formas^F de agarrar la paleta^F
 Grifftechniken^F
 tipi^M di impugnatura^F

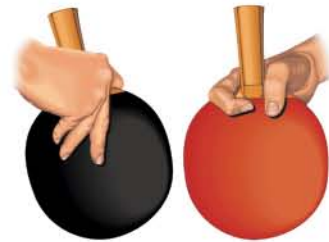

prise^F porte-plume^M
 penholder grip
 oriental
 Penholdergriff^M
 impugnatura^F a penna^F



prise^F classique
 shake-hands grip
 occidental
 Shake-Hands-Griff^M
 impugnatura^F a stretta^F di mano^F

badminton^M

badminton | bádminton^M | Badminton^N | gioco^M del volano^M

terrain^M
 court
 pista^F
 Badmintonplatz^M
 campo^M

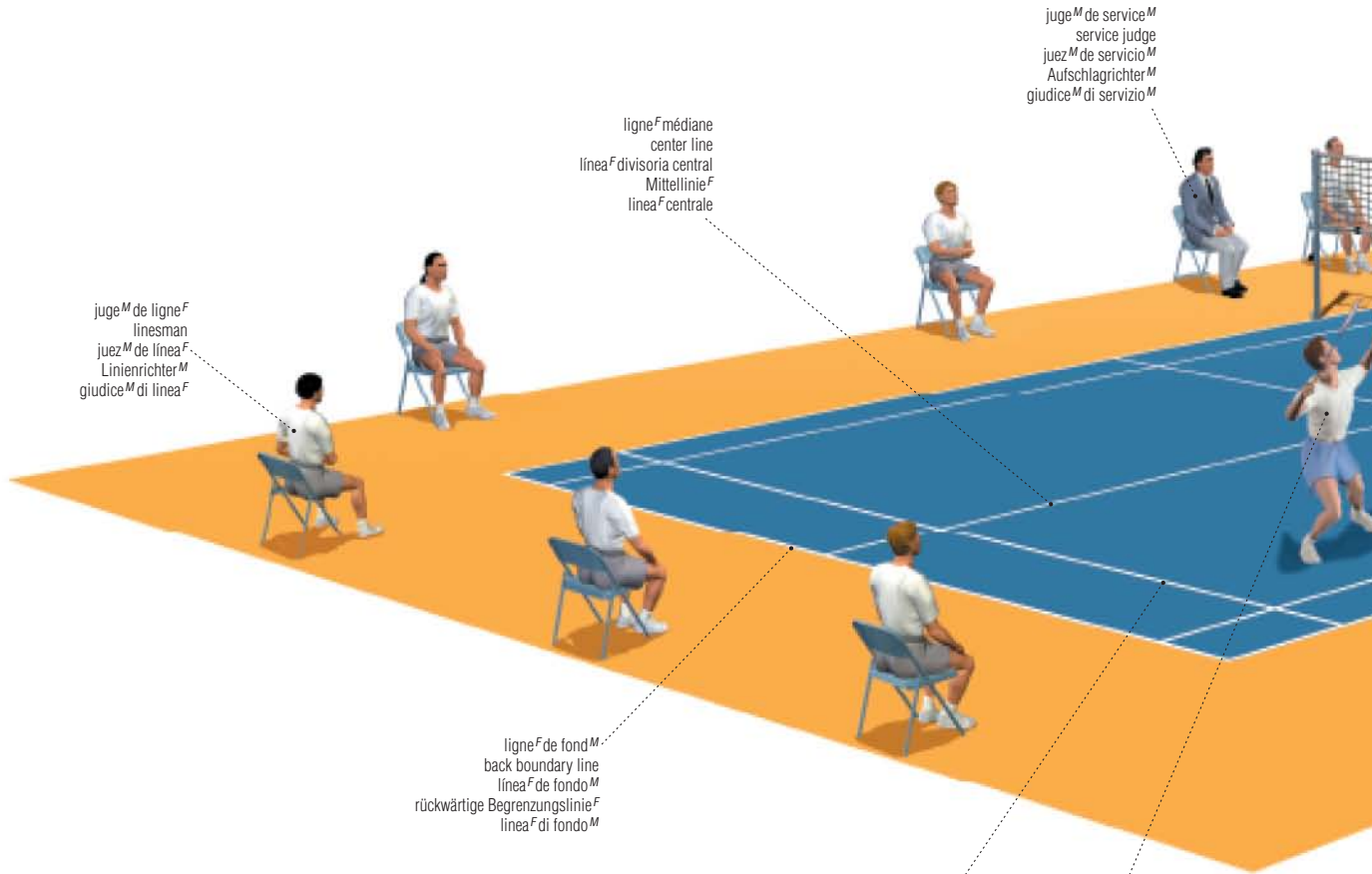

raquette^F de badminton^M
 badminton racket
 raqueta^F de bádminton^M
 Badmintonschläger^M
 racchetta^F di badminton^M

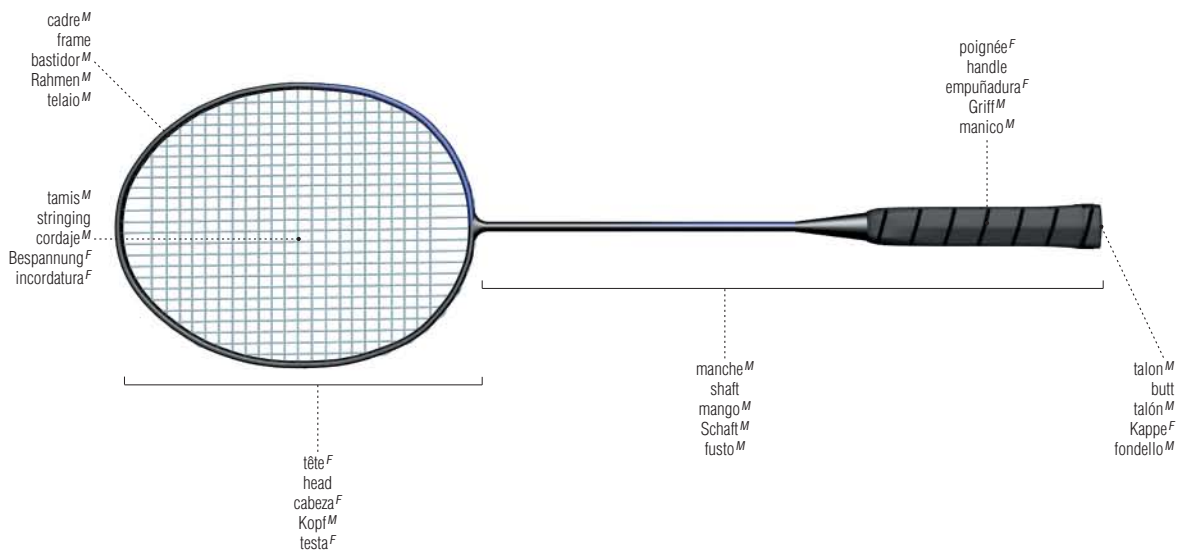

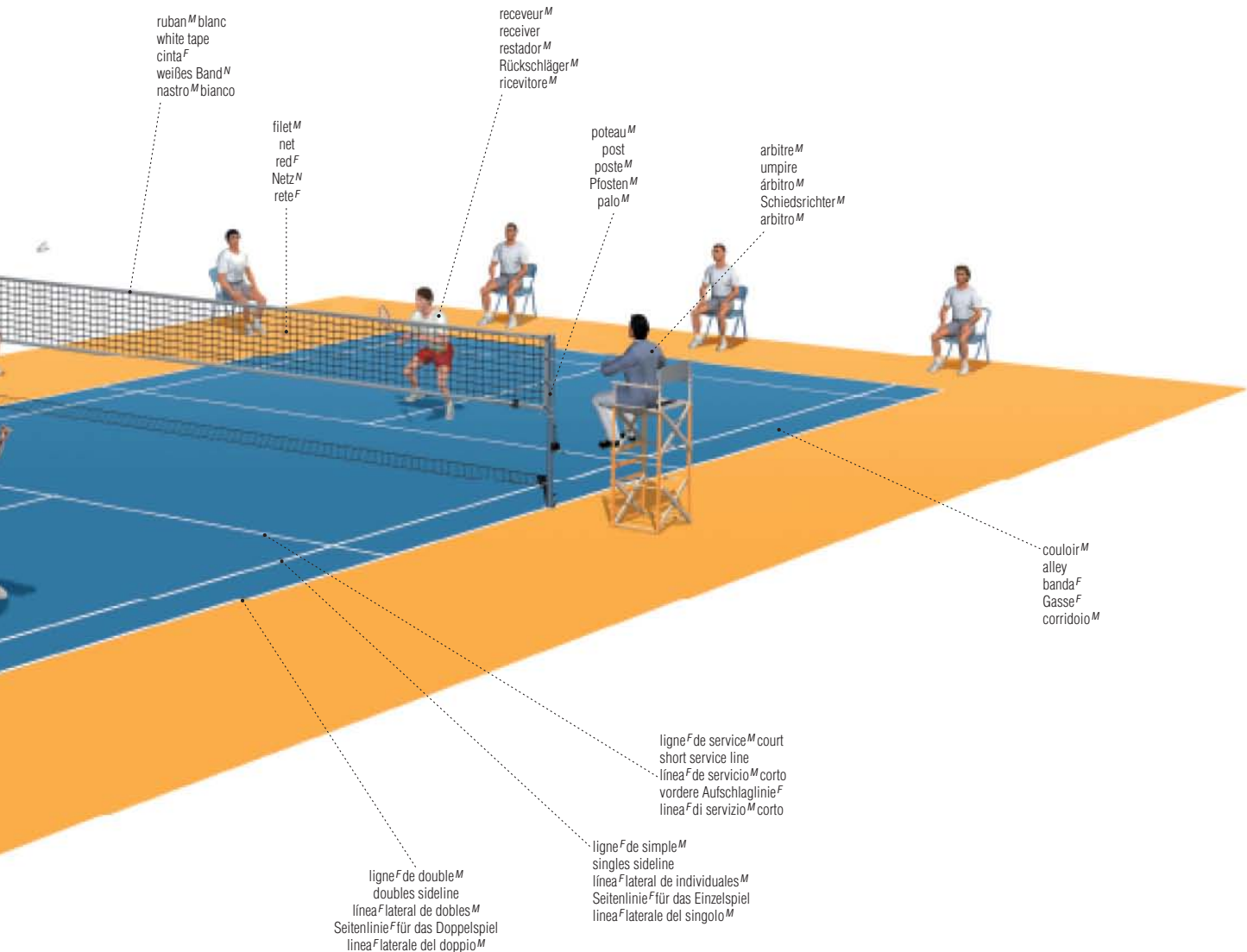

zones^F de service^M
service zones
zona^F de saque^M
Aufschlagfelder^N
zone^F di servizio^M

demi-court^M de service^M en simple^M
singles service court
cuadro^M de servicio^M de individuales^M
Aufschlagfeld^N für das Einzelspiel
campo^M di servizio^M del singolo^M

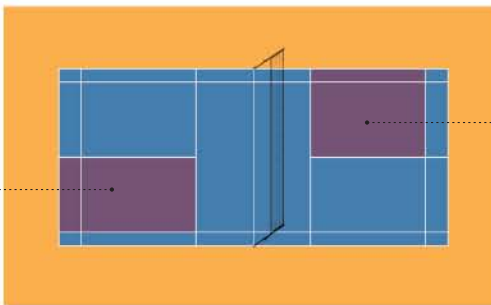

demi-court^M de service^M en double^M
doubles service court
cuadro^M de servicio^M de dobles^M
Aufschlagfeld^N für das Doppelspiel
campo^M di servizio^M del doppio^M

volant^M synthétique
synthetic shuttlecock
volante^M sintético
Kunststoff-Federball^M
volano^M sintetico



volant^M de plumes^F
feathered shuttlecock
volante^M de plumas^F
Federball^M
volano^M a penna^F naturali



empennage^M
feather crown
penacho^M de plumas^F
Federkranz^M
corona^F di penne^F

tête^F en liège^M
cork tip
corcho^M
Korkspitze^F
mezza sfera^F di sughero^M

racquetball^M

racquetball | raquetball^M | Racquetballspiel^N | racquetball^M

court^M
court
cancha^F
Spielfeld^N
campo^M

arbitre^M
 referee
 árbitro^M
 Schiedsrichter^M
 arbitro^M

mur^M arrière
 back wall
 pared^F trasera
 Hinterwand^F
 parete^F posteriore

centre^M du court^M
 center court
 centro^M de la cancha^F
 Mittelfeld^N
 zona^F centrale

mur^M latéral
 sidewall
 pared^F lateral
 Seitenwand^F
 parete^F laterale

plafond^M
 ceiling
 techo^M
 Decke^F
 soffitto^M

mur^M avant
 front wall
 frontis^M
 Vorderwand^F
 parete^F anteriore

ligne^F de service^M
 service line
 línea^F de servicio^M
 Aufschlaglinie^F
 línea^F di servizio^M

zone^F de service^M
 service zone
 área^F de servicio^M
 Aufschlagbereich^M
 zona^F di servizio^M

avant^M du court^M
 frontcourt
 cancha^F delantera
 Vorderfeld^N
 zona^F d'attacco^M

ligne^F de boîte^F de service^M
 service box line
 línea^F de cuadro^M de servicio^M
 Aufschlagkastenlinie^F
 línea^F del cuadrato^M di servizio^M

boîte^F de service^M
 service box
 cuadro^M de servicio^M
 Aufschlagkasten^M
 quadrato^M di servizio^M

ligne^F de réception^F de service^M
 receiving line
 línea^F de recepción^F
 Empfangslinie^F
 línea^F di ricezione^F

ligne^F de service^M court
 short line
 línea^F corta
 kurze Linie^F
 línea^F di metà^F campo^M

porte^F
 door
 puerta^F
 Tür^F
 porta^F

juge^M de ligne^F
 line judge
 juez^M de línea^F
 Linienrichter^M
 giudice^M di línea^F

plancher^M
 floor
 piso^M
 Boden^M
 pavimento^M

arrière^M du court^M
 backcourt
 cancha^F del fondo^M
 Hinterfeld^N
 zona^F di difesa^F

raquette^F de racquetball^M
racquetball racket
raqueta^F de raquetball^M
Racquetballschläger^M
racchetta^F di racquetball^M

pare-chocs^M
 bumper guard
 marco^M
 Schlagschutz^M
 paracolpi^M

courroie^F de sécurité^F
 safety thong
 correa^F de seguridad^F
 Sicherheitsriemen^M
 cinghia^F



balle^F de racquetball^M
racquetball
pelota^F de raquetball^M
Racquetball^M
palla^F di racquetball^M

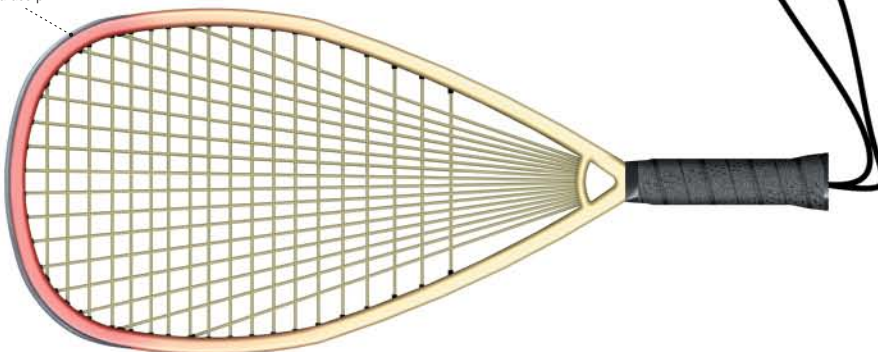

lunettes^F de protection^F
protective goggles
gafas^F de protección^F
Schutzbrille^F
occhiali^M di protezione^F

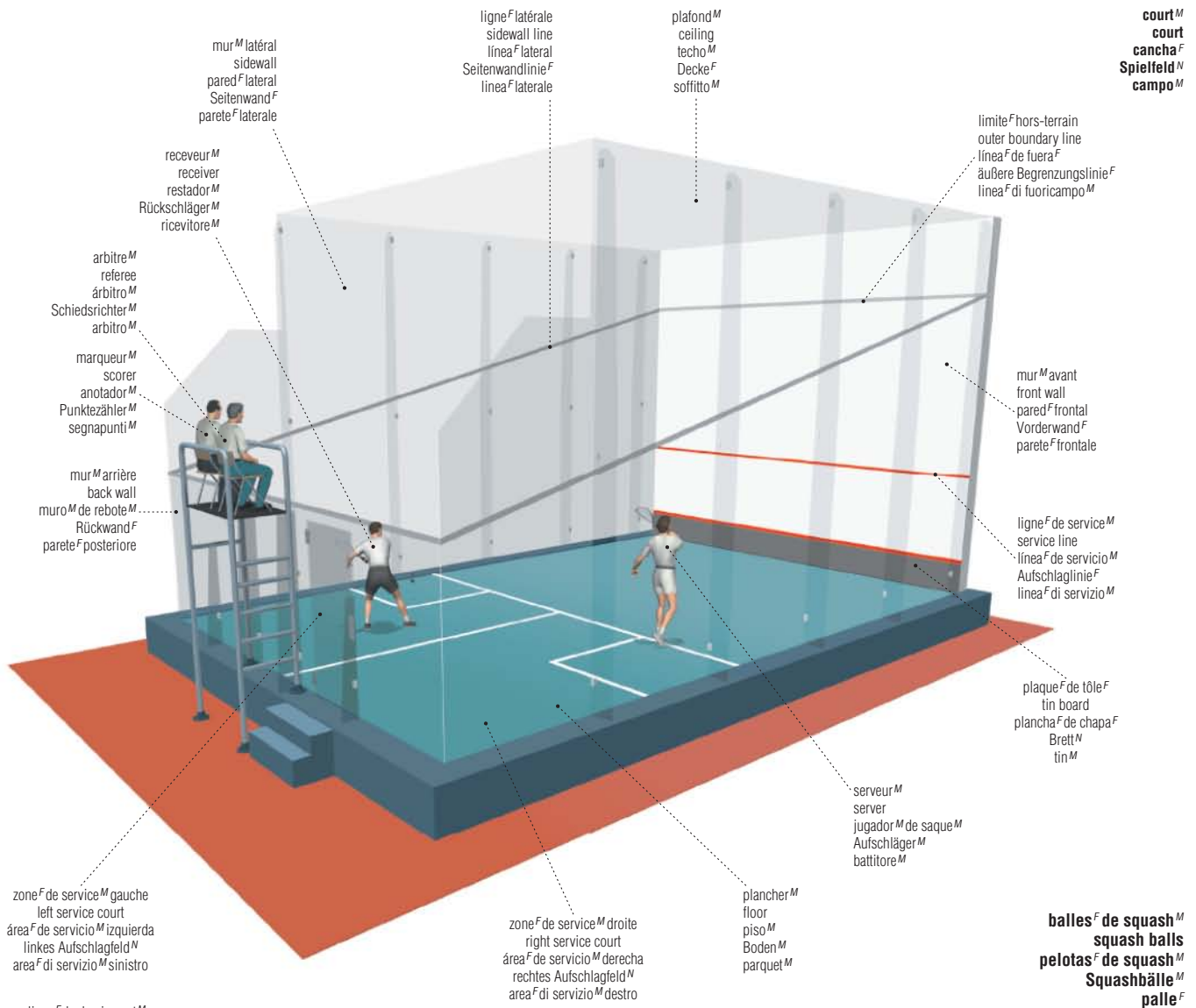

court^M
 court
 cancha^F
 Spielfeld^N
 campo^M

balles^F de squash^M
 squash balls
 pelotas^F de squash^M
 Squashbälle^M
 palle^F

zone^F de service^M gauche
 left service court
 área^F de servicio^M izquierda
 linkes Aufschlagfeld^N
 area^F di servizio^M sinistro

ligne^F de demi-court^M
 half court line
 línea^F divisoria central
 Mittellinie^F
 línea^F di metà^F campo^M

carré^M de service^M
 service box
 cuadro^M de servicio^M
 Angaberaum^M
 quadrato^M di servizio^M

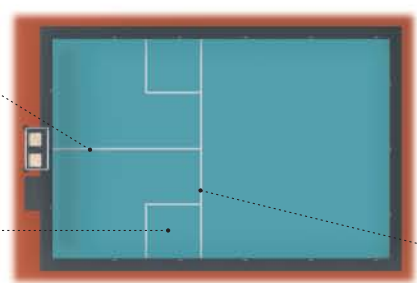

zone^F de service^M droite
 right service court
 área^F de servicio^M derecha
 rechtes Aufschlagfeld^N
 area^F di servizio^M destro

serveur^M
 server
 jugador^M de saque^M
 Aufschläger^M
 battitore^M

plancher^M
 floor
 piso^M
 Boden^M
 parquet^M

balle^F d'entraînement^M
 training ball
 pelota^F de entrenamiento^M
 Trainingsball^M
 palla^F da allenamento^M

balle^F de tournoi^M
 tournament ball
 pelota^F de torneo^M
 Turnierball^M
 palla^F da gara^F

raquette^F de squash^M
 squash racket
 raqueta^F de squash^M
 Squashschläger^M
 racchetta^F di squash^M



lunettes^F de protection^F
 protective goggles
 gafas^F protectoras
 Schutzbrille^F
 occhiali^M di protezione^F

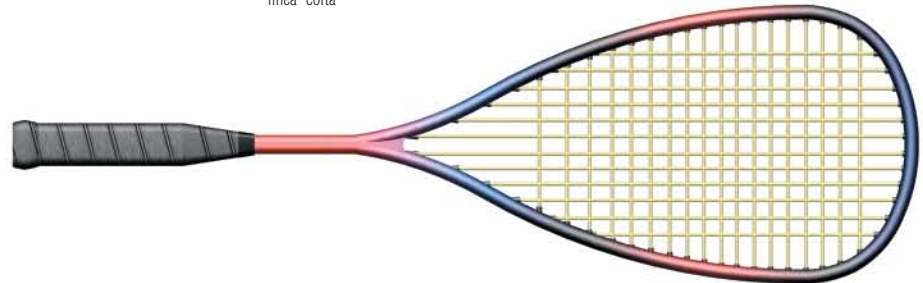

ligne^F de service^M court
 short line
 línea^F de servicio^M
 Shortline^F
 línea^F corta

tennis^M

tennis | tenis^M | Tennis^M | tennis^M

court^M
 court
 pista^F
Tennisplatz^M
 campo^M

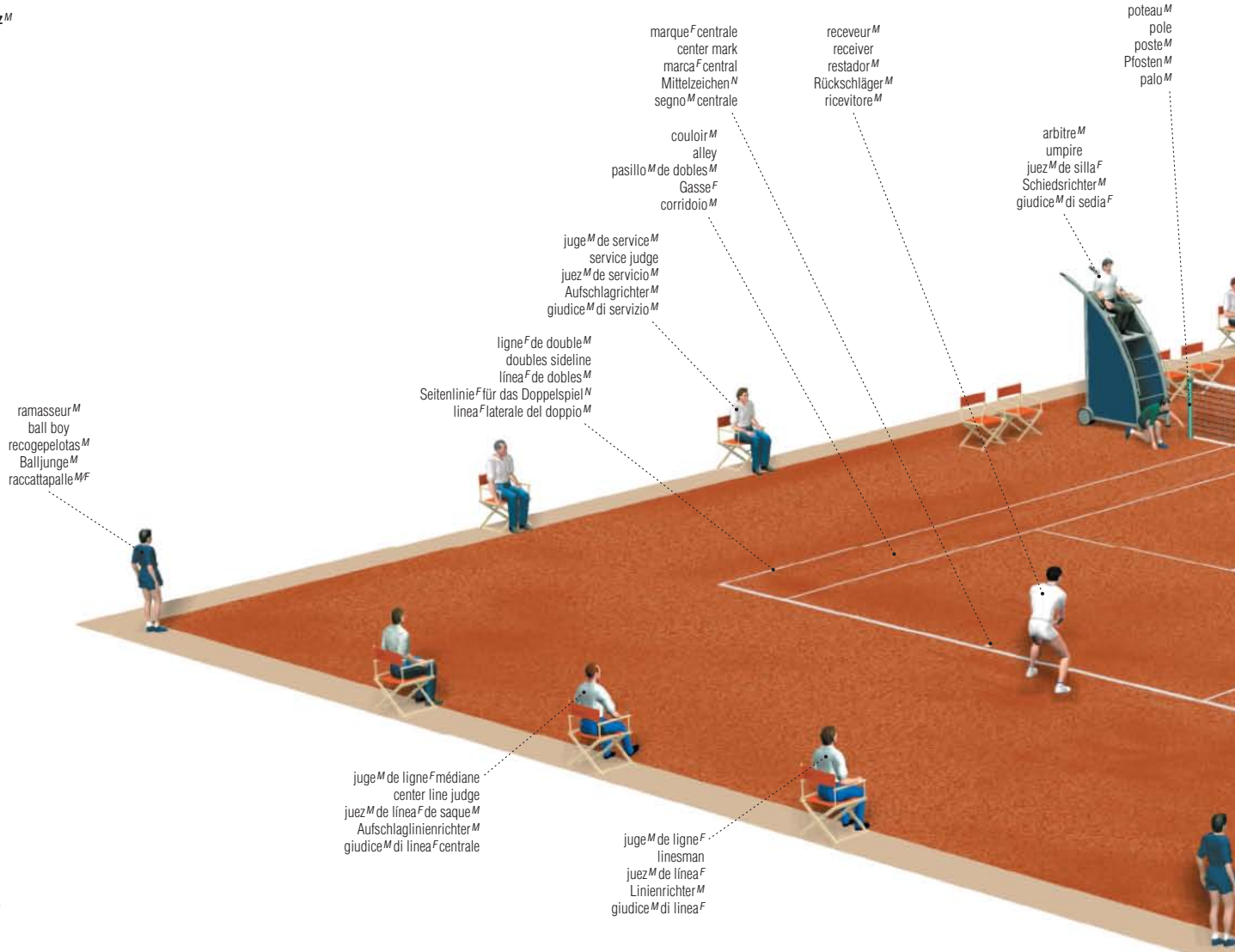

ramasseur^M
 ball boy
 recogepelotas^M
 Balljunge^M
 raccattapalle^{MF}

lign^F de double^M
 doubles sideline
 línea^F de dobles^M
 Seitenlinie^F für das Doppelspiel^N
 linea^F laterale del doppio^M

jug^M de service^M
 service judge
 juez^M de servicio^M
 Aufschlagrichter^M
 giudice^M di servizio^M

marque^F centrale
 center mark
 marca^F central
 Mittelzeichen^N
 segno^M centrale

couloir^M
 alley
 pasillo^M de dobles^M
 Gasse^F
 corridoio^M

receveur^M
 receiver
 restador^M
 Rückschläger^M
 ricevitore^M

arbitre^M
 umpire
 juez^M de silla^F
 Schiedsrichter^M
 giudice^M di sedia^F

poteau^M
 pole
 poste^M
 Pfosten^M
 palo^M

jug^M de lign^F médiane
 center line judge
 juez^M de línea^F de saque^M
 Aufschlaglinienrichter^M
 giudice^M di linea^F centrale

jug^M de lign^F
 linesman
 juez^M de línea^F
 Linienrichter^M
 giudice^M di linea^F

coups^M
 strokes
 golpes^M
Schläge^M
 colpi^M

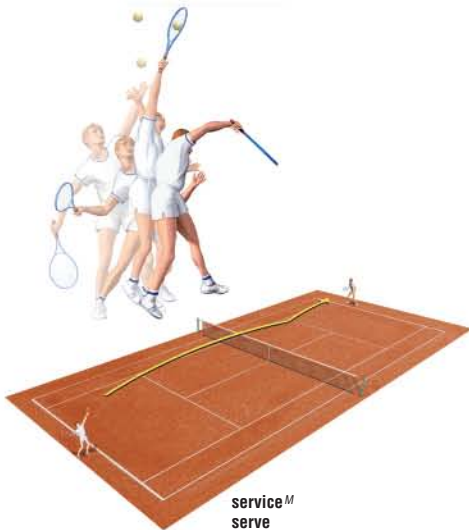

service^M
 serve
 servicio^M
 Aufschlag^M
 servizio^M

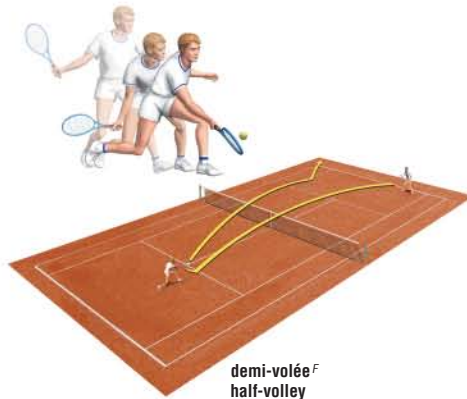

demi-volée^F
 half-volley
 media volea^F
 Halbvolleyball^M
 demi-volée^F

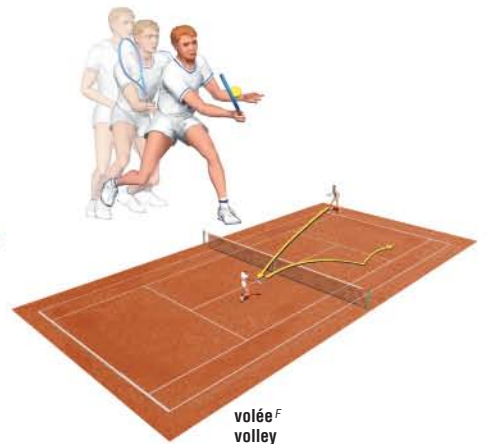

volée^F
 volley
 volea^F
 Volleyball^M
 volée^F

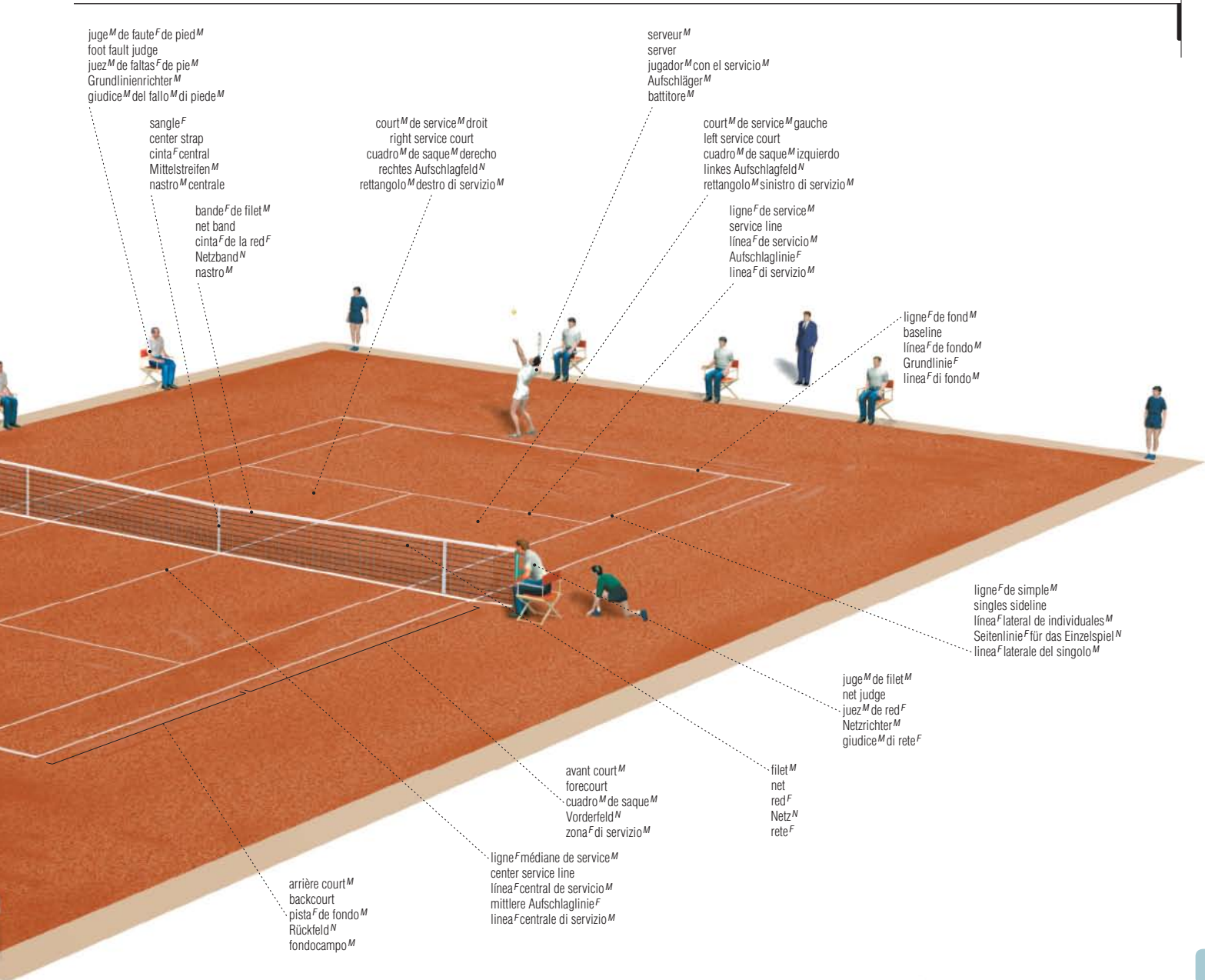

juge^M de faute^F de pied^M
 foot fault judge
 juez^M de faltas^F de pie^M
 Grundlinienrichter^M
 giudice^M del fallo^M di piede^M

sangle^F
 center strap
 cinta^F central
 Mittelstreifen^M
 nastro^M centrale

bande^F de filet^M
 net band
 cinta^F de la red^F
 Netzband^N
 nastro^M

court^M de service^M droit
 right service court
 cuadro^M de saque^M derecho
 rechtes Aufschlagfeld^N
 rettangolo^M destro di servizio^M

serveur^M
 server
 jugador^M con el servicio^M
 Aufschläger^M
 battitore^M

court^M de service^M gauche
 left service court
 cuadro^M de saque^M izquierdo
 linkes Aufschlagfeld^N
 rettangolo^M sinistro di servizio^M

ligne^F de service^M
 service line
 línea^F de servicio^M
 Aufschlaglinie^F
 línea^F di servizio^M

ligne^F de fond^M
 baseline
 línea^F de fondo^M
 Grundlinie^F
 línea^F di fondo^M

ligne^F de simple^M
 singles sideline
 línea^F lateral de individuales^M
 Seitenlinie^F für das Einzelspiel^N
 línea^F laterale del singolo^M

juge^M de filet^M
 net judge
 juez^M de red^F
 Netzrichter^M
 giudice^M di rete^F

avant court^M
 forecourt
 cuadro^M de saque^M
 Vorderfeld^N
 zona^F di servizio^M

filet^M
 net
 red^F
 Netz^N
 rete^F

ligne^F médiane de service^M
 center service line
 línea^F central de servicio^M
 mittlere Aufschlaglinie^F
 línea^F centrale di servizio^M

arrière court^M
 backcourt
 pista^F de fondo^M
 Rückfeld^N
 fondocampo^M



lob^M
 lob
 globo^M
 Lob^M
 pallonetto^M

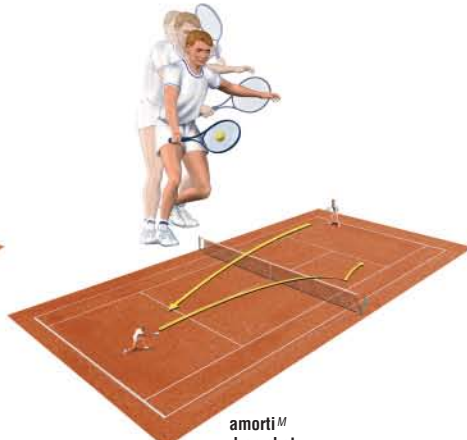

amorti^M
 drop shot
 dejada^F
 Stoppball^M
 smorzata^F

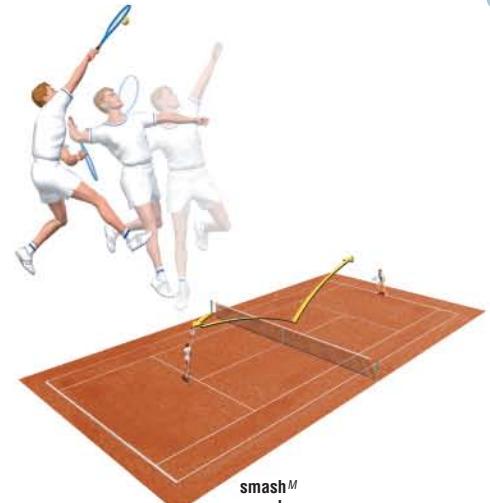

smash^M
 smash
 smash^M
 Schmetterball^M
 schiacciata^F

tennis^M

raquette^F de tennis^M
tennis racket
raqueta^F de tenis^M
Tennisschläger^M
racchetta^F da tennis^M

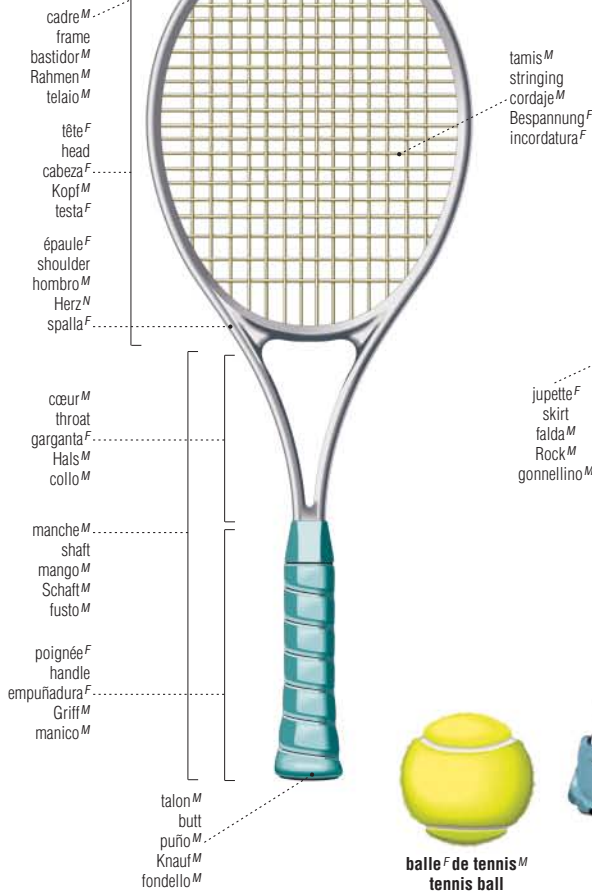

polo^M
polo shirt
polo^M
Polohemd^M
polo^F

joueuse^F de tennis^M
tennis player
tenista^{MF}
Tennispielerin^F
tennista^{MF}

jupette^F
skirt
falda^M
Rock^M
gonnellino^M

serre-poignet^M
wristband
muñequera^F
Schweißband^M
polsino^M

chaussette^F
sock
calcetín^M
Socke^F
calzino^M

chaussure^F de tennis^M
tennis shoe
zapatilla^F de tenis^M
Tennisschuh^M
scarpa^F da tennis^M



balle^F de tennis^M
tennis ball
pelota^F de tenis^M
Tennisball^M
palla^F da tennis^M

tableau^M d'affichage^M
scoreboard
marcador^M
Anzeigetafel^F
tabellone^M segnapunti

manches^F précédentes
previous sets
mangas^F anteriores
vorherige Sätze^M
set^M precedenti

joueurs^M
players
jugadores^M
Spieler^M/Spielerinnen^F
giocatori^M

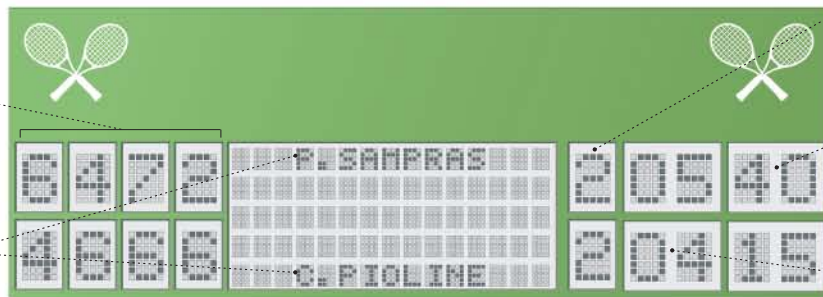

manche^F
set
manga^F
Satz^M
set^M

points^M
points
puntos^M
Punkte^M
punti^M

jeu^M
game
juego^M
Spiel^M
gioco^M

surfaces^F de jeu^M
playing surfaces
superficies^F de juego^M
Spielfeldbeläge^M
superfici^F di gioco^M

gazon^M
grass
hierba^F
Rasen^M
erba^F



terre^F battue
clay
tierra^F batida
Sand^M
terra^F battuta



surface^F dure (ciment^M)
hard surface (cement)
superficie^F dura (cemento^M)
Hartplatz^M (Zement^M)
superficie^F dura (cemento^M)

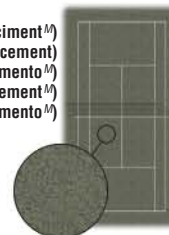

revêtement^M synthétique
synthetic surface
superficie^F sintética
Kunststoffboden^M
superficie^F sintetica

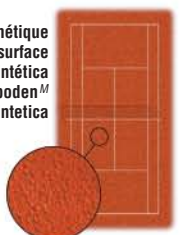

gymnastique^F rythmique

rhythmic gymnastics | gimnasia^F rítmica | rhythmische Sportgymnastik^F | ginnastica^F ritmica

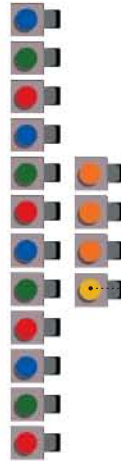
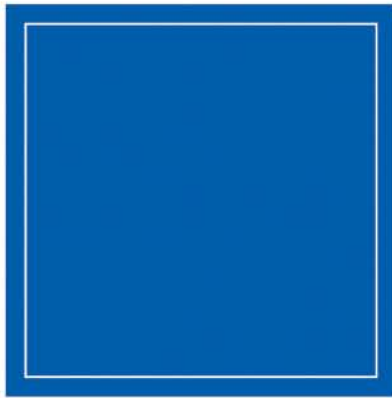

jury^M supérieur
 superior jury
 jurado^M superior
 Superior Jury
 giuria^F superiore

juge^M assistant
 assistant judge
 juez^M asistente
 Schiedsrichterassistent^M
 giudice^M assistente

praticable^M
 exercise area
 practicable^M
 Wettkampffläche^F
 area^F di esercizio^M

juges^M de valeur^F artistique
 artistic value judges
 jueces^M de valor^M artístico
 Kampfrichter^M für den künstlerischen Ausdruck^M
 giudici^M per la valutazione^F della composizione^F

juges^M de difficultés^F
 difficulty judges
 juez^M de dificultades^F
 Schwierigkeitskampfrichter^M
 giudici^M per la valutazione^F della difficoltà^F

juges^M d'exécution^F
 execution judges
 jueces^M de ejecución^M
 Kampfrichter^M für die technische Ausführung^F
 giudici^M per la valutazione^F dell'esecuzione^F

engins^M
 apparatus
 aparatos^M
 Handgeräte^N
 attrezzi^M



ballon^M
 ball
 pelota^F
 Ball^M
 palla^F



corde^F
 rope
 aro^M
 Seil^N
 funicella^F



massues^F
 clubs
 mazas^F
 Keulen^F
 clavette^F

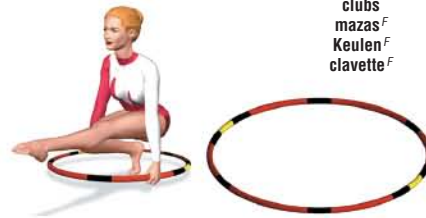

cerceau^M
 hoop
 aro^M
 Reifen^M
 cerchio^M



ruban^M
 ribbon
 cinta^F
 Band^N
 nastro^M

trampoline^M

trampoline | trampolín^M | Trampolin^N | trampolino^M



coussin^M de protection^F
 safety pad
 protector^M
 Schutzpolster^N
 imbottitura^F di sicurezza^F

cadre^M
 frame
 bastidor^M
 Rahmen^M
 telaio^M

pied^M
 leg
 pata^F
 Bein^N
 gamba^F

ressort^M
 spring
 muelle^M
 Feder^F
 molla^F

toile^F de saut^M
 bed
 cama^F
 Sprungtuch^N
 letto^M

gymnastique^F

gymnastics | gimnasia^F | Geräteturnen^M | ginnastica^F

podium^M des épreuves^F
event platform
área^F de competición^F
Geräteturnanlage^F
pedana^F

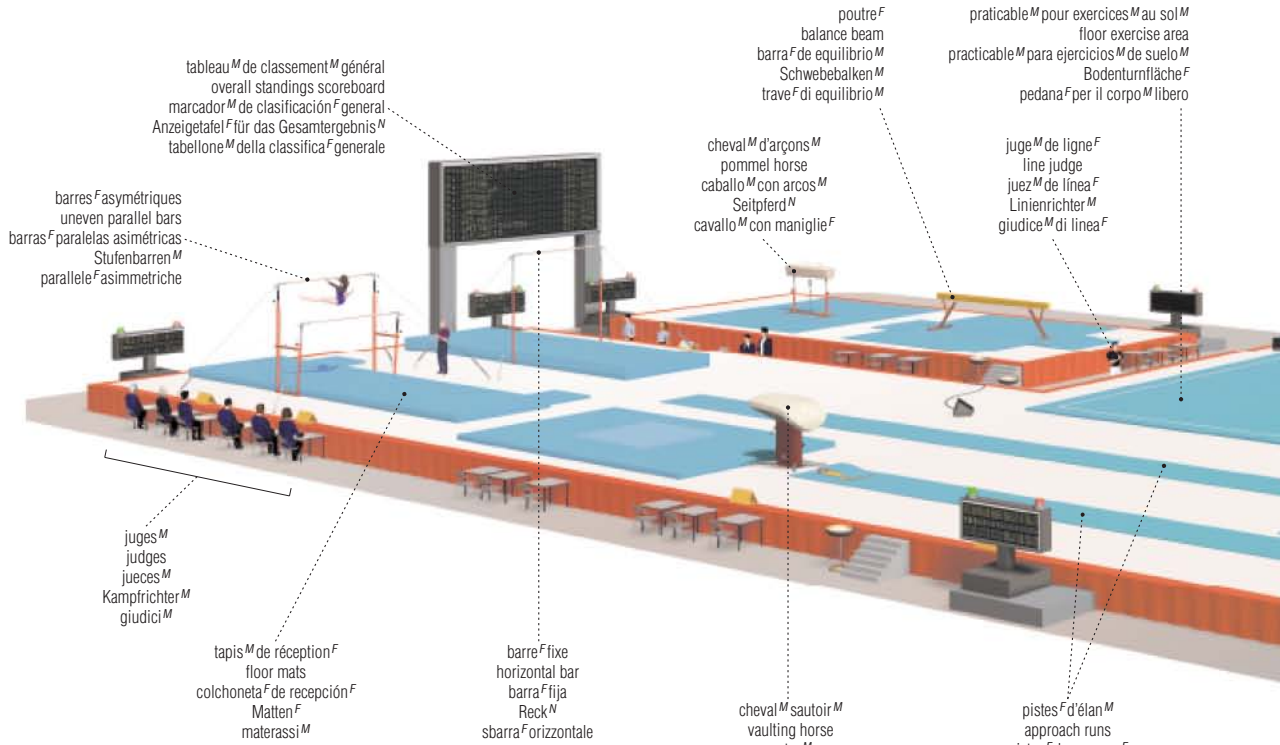

tableau^M de classement^M général
overall standings scoreboard
marcador^M de clasificación^F general
Anzeigetafel^F für das Gesamtergebnis^M
tabellone^M della classifica^F generale

barres^F asymétriques
uneven parallel bars
barras^F paralelas asimétricas
Stufenbarren^M
parallele^F asimetrice

poutre^F
balance beam
barra^F de equilibrio^M
Schwebbalken^M
trave^F di equilibrio^M

praticable^M pour exercices^M au sol^M
floor exercise area
practicable^M para ejercicios^M de suelo^M
Bodenturnfläche^F
pedana^F per il corpo^M libero

cheval^M d'arçons^M
pommel horse
caballo^M con arcos^M
Seitpferd^N
cavallo^M con maniglie^F

juge^M de ligne^F
line judge
juez^M de línea^F
Linienrichter^M
giudice^M di linea^F

juges^M
judges
jueces^M
Kampfrichter^M
giudici^M

tapis^M de réception^F
floor mats
colchoneta^F de recepción^F
Matten^F
materassi^M

barre^F fixe
horizontal bar
barra^F fija
Reck^N
sbarra^F orizzontale

cheval^M sautoir^M
vaulting horse
potro^M
Sprungtisch^M
cavallo^M per volteggi^M

pistes^F d'élan^M
approach runs
pistas^F de carreras^F
Anlaufbahn^F
pedana^F di rincorsa^F

barres^F asymétriques
uneven parallel bars
barras^F paralelas asimétricas
Stufenbarren^M
parallele^F asimetrice

barre^F supérieure
top bar
barra^F alta
oberer Holm^M
staggio^M superiore

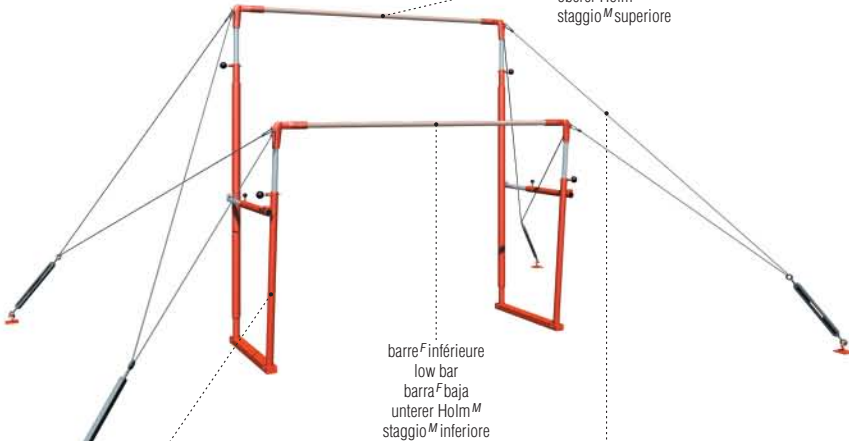

barre^F inférieure
low bar
barra^F baja
unterer Holm^M
staggio^M inferiore

tube^M d'ajustement^M
adjusting tube
tubo^M de ajuste^M
Rohrführung^F mit Verstellmöglichkeit^F
montante^M scorrevole

câble^M de haubanage^M
guy cable
cable^M de tirante^M
Spannseil^N
tirante^M

portique^M
frame
bastidor^M
Rahmen^M
telaio^M

anneaux^M
rings
anillas^F
Ringe^M
anelli^M

câble^M
cable
cable^M
Seil^N
funè^F

sangle^F
strap
correa^F
Riemen^M
cinghia^F

anneau^M
ring
anilla^F
Ring^M
anello^M

câble^M de haubanage^M
guy cable
tensor^M
Verspannung^F
tirante^M

tableau^M d'affichage^M
scoreboard
marcador^M
Anzeigetafel^F
tabellone^M segnapunti

nom^M du gymnaste^M
gymnast's name
nombre^M del gimnasta^M
Name^M des Turners^M/der Turnerin^F
nome^M del ginnasta^M

nationalité^F
nationality
nacionalidad^F
Nationalität^F
nazionalità^F

pointage^M de l'épreuve^F en cours^M
current event scoreboard
marcador^M del evento^M en curso^M
Anzeigetafel^F für die Einzeldisziplin^F
tabellone^M della prova^F in corso

juges^M
judges
jueces^M
Kampfrichter^M
giudici^M

cheval^M sautoir^M
vaulting horse
potro^M
Sprungtisch^M
cavallo^M per volteggi^M

anneaux^M
rings
anillas^F
Ringe^M
anelli^M

barres^F parallèles
parallel bars
barras^F paralelas
Barren^M
parallele^F

note^F
score
nota^F
Note^F
punteggio^M

magnésie^F
magnesium powder
polvo^M de magnesio^M
Magnesia^F
polvere^F di magnesia^F

juges^M
judges
jueces^M
Kampfrichter^M
giudici^M

barre^F d'acier^M
steel bar
barra^F de acero^M
Reckstange^F
sbarra^F di acciaio^M

câble^M de haubanage^M
guy cable
tensor^M
Verspannung^F
tirante^M

montant^M
upright
soporte^M
Recksäule^F
ritto^M

barre^F fixe
horizontal bar
barra^F fija
Reck^N
sbarra^F orizzontale

barres^F parallèles
parallel bars
barras^F paralelas
Barren^M
parallele^F

barre^F de bois^M
wooden bar
barra^F de madera^F
hölzerner Barrenholm^M
staggio^M

tube^M d'ajustement^M
adjusting tube
tubo^M de ajuste^M
Rohrführung^F mit Verstellmöglichkeit^F
montante^M scorrevole

base^F
base
base^F
Sockel^M
basamento^M

gymnastique^F

cheval^M d'arçons^M
pommel horse
caballo^M con aros^M
Seitpferd^N
cavallo^M con maniglie^F

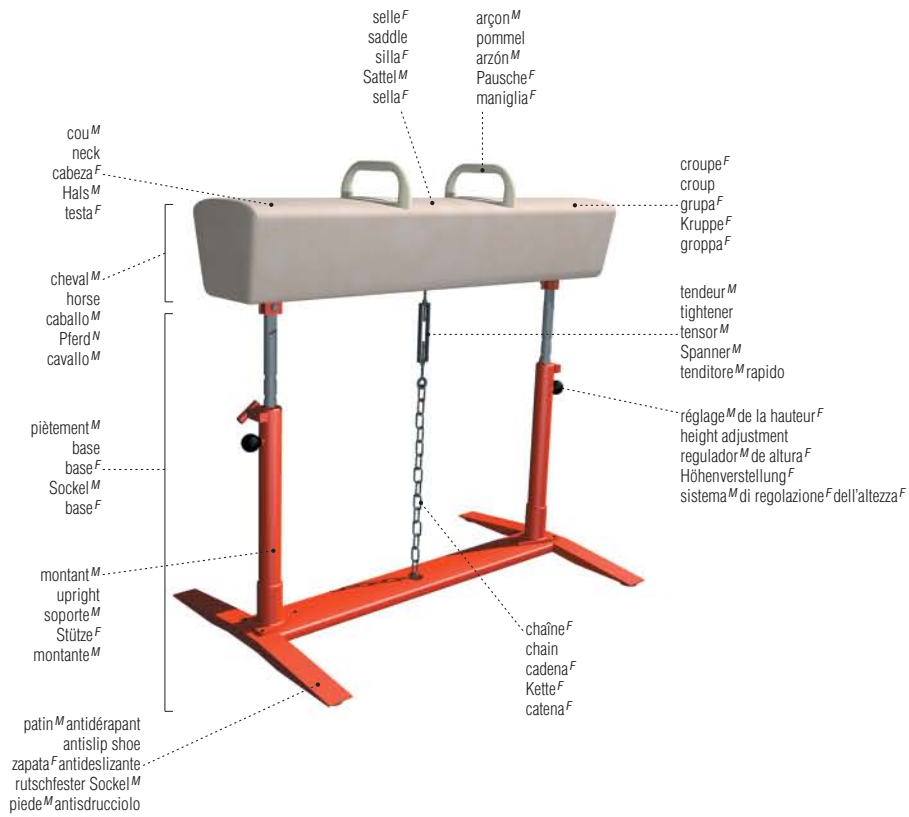

poutre^F d'équilibre^M
balance beam
barra^F de equilibrio^M
Schwebebalken^M
trave^F di equilibrio^M



cheval^M sautoir^M
vaulting horse
potro^M
Sprungtisch^M
cavallo^M per volteggi^M

tremplin^M
springboard
plancha^F de muelles^M
Sprungbrett^N
pedana^F elastica



joueur^M
player
jugador^M
Spieler^M
giocatore^M

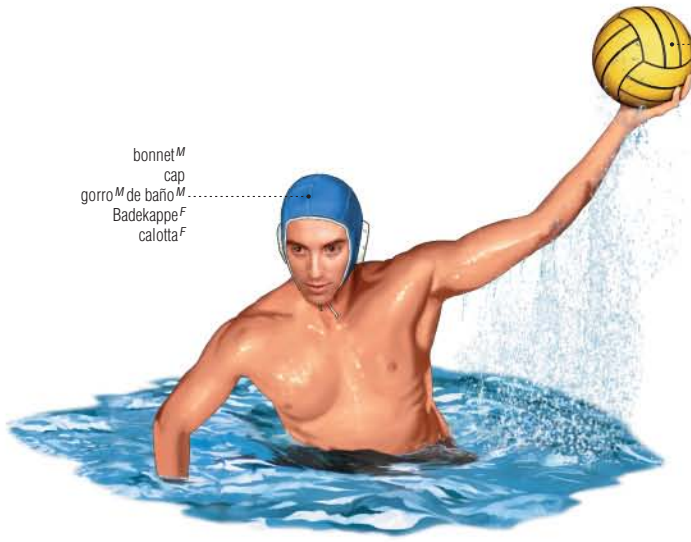

bonnet^M
 cap
 gorro^M de baño^M
 Badekappe^F
 calotta^F

ballon^M de water-polo^M
 water polo ball
 balón^M de waterpolo^M
 Wasserball^M
 pallone^M di pallanuoto^F

bassin^M
swimming pool
piscina^F
Schwimmbecken^N
piscina^F

jugé^M de but^M
 goal judge
 juez^M de gol^M
 Trichter^M
 giudice^M di porta^F

chronométrés^M
 timekeepers
 cronometradores^M
 Zeitnehmer^M
 cronometristi^M

secrétaires^M
 secretaries
 secretarios^M
 Protokollanten^M
 segretari^M

base^F
 floater
 flotador^M de la portería^F
 Schwimmholz^N
 gallegiante^M

filet^M
 net
 red^F
 Netz^N
 rete^F

barre^F transversale
 crossbar
 larguero^M
 Latte^F
 traversa^F

but^M
goal
portería^F
Tor^N
porta^F

poteau^M
 post
 poste^M
 Pfosten^M
 palo^M

banc^M d'équipe^F
 team bench
 banquillo^M del equipo^M
 Mannschaftsbank^F
 panchina^F

gardien^M de but^M
 goalkeeper
 portero^M
 Torhüter^M
 portiere^M

entraîneur^M
 coach
 entrenador^M
 Trainer^M
 allenatore^M

ligne^F des 2 m
 2 m line
 línea^F de 2 m
 2-Meter-Linie^F
 línea^F dei 2 metri^M

arbitre^M
 referee
 árbitro^M principal
 Schiedsrichter^M
 arbitro^M

zone^F d'entrée^F des joueurs^M expulsés
 excluded players re-entry area
 zona^F de entrada^F de los jugadores^M expulsados
 Wiedereintrittsraum^M für ausgeschlossene Spieler^M
 area^F di rientro^M dei giocatori^M espulsi

ligne^F de but^M
 goal line
 línea^F de meta^F
 Torlinie^F
 línea^F di porta^F

ligne^F des 5 m
 4 m line
 línea^F de 4 m
 4-Meter-Linie^F
 línea^F dei 4 metri^M

ligne^F médiane
 half-distance line
 línea^F del medio campo^M
 Mittellinie^F
 línea^F di metà^F campo^M

ligne^F des 7 m
 7 m line
 línea^F de 7 m
 7-m-Linie^F
 línea^F dei 7 metri^M

plongeon^M

diving | saltos^M | Kunstspringen^N | tuffi^M

positions^F de départ^M
 starting positions
 posiciones^F de salida^F
 Startpositionen^F
 posizioni^F di partenza^F



renversé
 reverse
 salto^M inverso
 auswärts
 rovesciata^F



arrière
 backward
 salto^M de espalda^F
 rückwärts
 all'indietro



avant
 forward
 salto^M frontal
 vorwärts
 in avanti



retourné
 inward
 salto^M interior
 einwärts
 ritornata^F



en équilibre^M
 armstand
 salto^M en equilibrio^M
 Handstand^M
 verticale^F sulle braccia^F

vols^M
 flights
 saltos^M
 Sprungfiguren^F
 voli^M



position^F groupée
 tuck position
 posición^F C - cuerpo^M encogido
 Saltostellung^F
 posizione^F raggruppata



position^F droite
 straight position
 posición^F A - en plancha^F
 Bohrerstellung^F
 posizione^F tesa



position^F carpée
 pike position
 posición^F B - hacer la carpa^F
 Hechtsprungstellung^F
 posizione^F carpiata

plongeur^M
 diving installations
 torre^F de saltos^M
 Springeinrichtungen^F
 strutture^F per i tuffi^M

plate-forme^F de 10 m
 10 m platform
 plataforma^F de 10 m
 10-Meter-Turm^M
 piattaforma^F di 10 metri^M

plate-forme^F de 7,5 m
 7.5 m platform
 plataforma^F de 7,5 m
 7,5-Meter-Turm^M
 piattaforma^F di 7,5 metri^M

plate-forme^F de 3 m
 3 m platform
 plataforma^F de 3 m
 3-Meter-Turm^M
 piattaforma^F di 3 metri^M

tremplin^M de 1 m
 1 m springboard
 trampolin^M de 1 m
 1-Meter-Brett^N
 trampolino^M di 1 metro^M

pivot^M
 fulcrum
 punto^M de apoyo^M variable
 Stützpunkt^M
 fulcro^M

juge^M arbitre^M
 referee
 juez-árbitro^M
 Schiedsrichter^M
 arbitro^M

juges^M
 judges
 jueces^M
 Sprungrichter^M
 giudici^M

annonceur^M
 speaker
 altavoz^M
 Sprecher^M
 speaker^M

table^F des résultats^M
 table of results
 tabla^F de los resultados^M
 Anzeigetafel^F
 tabella^F dei risultati^M

tour^F du plongeur^M
 diving tower
 torre^F de saltos^M
 Sprungturm^M
 torre^F per i tuffi^M

plate-forme^F de 5 m
 5 m platform
 plataforma^F de 5 m
 5-Meter-Turm^M
 piattaforma^F di 5 metri^M

tremplin^M de 3 m
 3 m springboard
 trampolin^M de 3 m
 3-Meter-Brett^N
 trampolino^M di 3 metri^M

jets^M d'eau^F
 water jets
 chorro^M de agua^F
 Wasserstrahl^M
 getti^M d'acqua^F

surface^F de l'eau^F
 surface of the water
 superficie^F del agua^F
 Wasseroberfläche^F
 superficie^F dell'acqua^F

exemples^M de plongeurs^M
 examples of divers^M
 ejemplos^M de saltos^M
 Beispiele^N für Sprünge^M
 esempi^M di tuffi^M

entrées^F dans l'eau^F
 entries
 entradas^F al agua^F
 Eintauchstellungen^F
 entrate^F



entrée^F pieds^M premiers
 feet-first entry
 entrada^F de pie^M
 Füße^M voraus
 entrata^F di piedi^M

entrée^F tête^F première
 head-first entry
 entrada^F de cabeza^F
 Kopf^M voraus
 entrata^F di testa^F

plongeon^M synchronisé
 synchronized diving
 salto^M sincronizado
 Synchronspringen^N
 tuffo^M sincronizzato

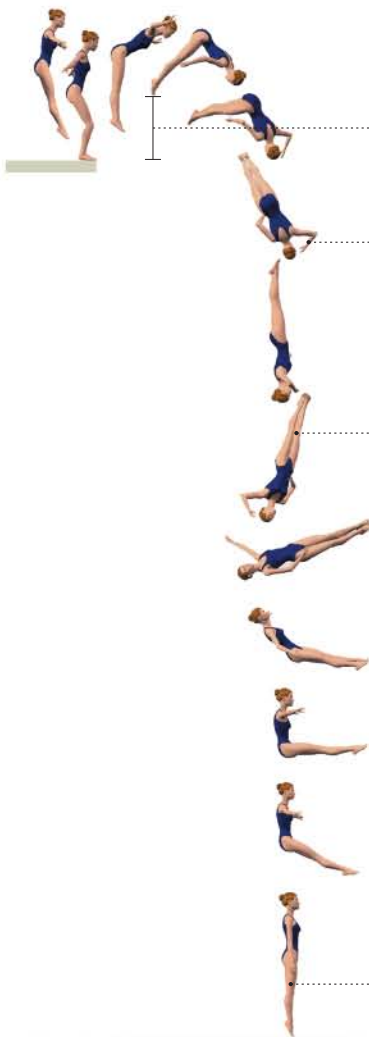

hauteur^F du plongeon^M
 height of the dive
 altura^F de salto^M
 Scheitelpunkt^M
 altezza^F del tuffo^M

position^F des bras^M
 arm position
 posición^F de los brazos^M
 Armhaltung^F
 posizione^F delle braccia^F

position^F des jambes^F
 leg position
 posición^F de las piernas^F
 Beinhaltung^F
 posizione^F delle gambe^F

vol^M
 flight
 vuelo^M
 Flug^M
 volo^M

entrée^F
 entry
 entrada^F
 Eintauchhaltung^F
 entrata^F

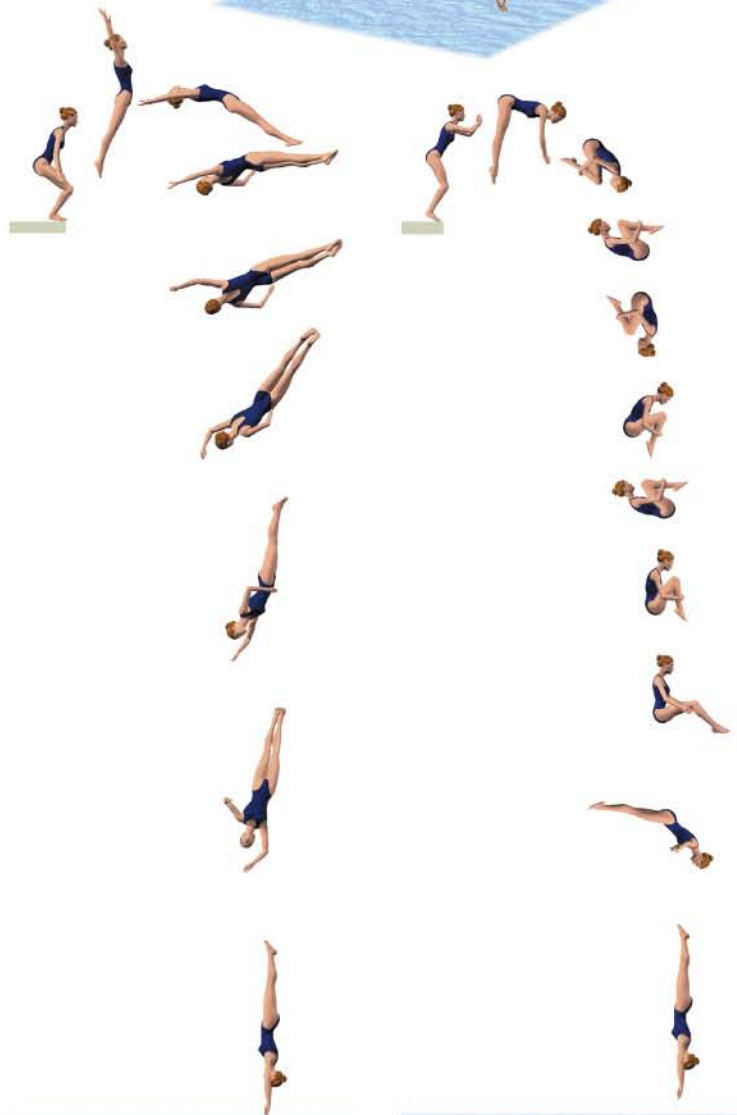

plongeon^M renversé avec tire-bouchon^M
 reverse dive with a twist
 salto^M inverso con tirabuzón^M
 Auerbachkopfsprung^M gestreckt mit einer Schraube^F
 tuffo^M rovesciato con avvimento^M

triple saut^M périlleux et demi avant groupé
 forward three-and-a-half somersault tuck
 triple salto^M mortal y medio hacia delante encogido
 dreieinhalbfacher Salto^M vorwärts gebückt
 triplo salto^M mortale e mezzo in avanti raggruppato

saut^M périlleux avant avec tire-bouchon^M
 forward somersault with a twist
 salto^M frontal con tirabuzón^M
 Salto^M vorwärts gestreckt mit einer Schraube^F
 tuffo^M in avanti con avvimento^M

natation^F

swimming | natación^F | Schwimmen^M | nuoto^M

plot^M de départ^M
 starting block
 plataforma^F de salida^F
 Startblock^M
 blocco^M di partenza^F

maillot^M de bain^M
 swimsuit
 traje^M de baño^M
 Badehose^F
 costume^M da bagno^M

bonnet^M
 cap
 gorro^M de baño^M
 Badekappe^F
 cuffia^F

plate-forme^F
 platform
 plataforma^F de salida^F
 Plattform^F
 piattaforma^F

lunettes^F de nage^F
 swimming goggles
 gafas^F de baño^M
 Schwimmbrille^F
 occhiali^M da nuoto^M

poignée^F de départ^M (dos)^M
 starting grip (backstroke)
 asidero^M (espalda)^F
 Startgriffe^M (Rückenschwimmen)^M
 barra^F di partenza^F (dorso)^M

juge^M arbitre^M
 referee
 árbitro^M
 Schiedsrichter^M
 arbitro^M

juge^M de départ^M
 starter
 juez^M de salida^F
 Starter^M
 starter^M

juge^M de nage^F
 stroke judge
 juez^M de brazado^M
 Zugrichter^M
 giudice^M di stile^M

corde^F de faux départ^M
 false start rope
 cuerda^F de salida^F falsa
 Fehlstartleine^F
 fune^F di falsa partenza^F

mur^M d'arrivée^F
 finish wall
 muro^M de llegada^F
 Ziel^M
 parete^F di arrivo^M

chronométréur^M de couloir^M
 lane timekeeper
 cronometrador^M de calle^F
 Bahnzeitnehmer^M
 cronometrista^M/^F di corsia^F

plot^M de départ^M
 starting block
 plataforma^F de salida^F
 Startblock^M
 blocco^M di partenza^F

chronométréur^M en chef^M
 chief timekeeper
 jefe^M de cronometradores^M
 Hauptzeitnehmer^M
 cronometrista^M/^F capo^M

juge^M de classement^M
 placing judge
 juez^M de llegada^F
 Platzierungsrichter^M
 giudice^M di arrivo^M

couloir^M
 lane
 calle^F
 Bahn^F
 corsia^F

épreuve^F
 event
 prueba^F
 Wettbewerb^M
 gara^F

couloir^M
 lane
 calle^F
 Bahn^F
 corsia^F

pays^M d'origine^F du concurrent^M
 swimmer's country
 país^M del nadador^M
 Nationalität^F der Schwimmerin^F
 nazionalità^F del nuotatore^M

repère^M de virage^M de dos^M
 backstroke turn indicator
 indicador^M para viraje^M en nado^M de espalda^F
 Wechselanzeige^F für die Rückenlage^F
 contrassegno^M per la virata^F a dorso^M

mur^M latéral
 sidewall
 pared^F lateral
 Seitenwand^F
 parete^F laterale

mur^M de virage^M
 turning wall
 pared^F de viraje^M
 Wendwand^F
 parete^F di virata^F

nom^M du concurrent^M
 swimmer's name
 nombre^M del nadador^M
 Name^M der Schwimmerin^F
 nome^M del nuotatore^M

juges^M de virages^M
 turning judges
 jueces^M de virajes^M
 Wendekampfrichter^M
 giudici^M di virata^F

tableau^F indicateur
 scoreboard
 marcador^M
 Anzeigetafel^F
 tabellone^M segnapunti

chronomètre^M
 timer
 cronómetro^M
 Stoppuhr^F
 cronometro^M

temps^M réalisé
 swim times
 tiempos^M realizados
 Schwimmzeiten^F
 tempi^M realizzati

ordre^M d'arrivée^F
 order of finish
 orden^M de llegada^F
 Platzierung^F
 ordine^M di arrivo^M

bassin^M de compétition^F
 competitive course
 piscina^F olímpica
 Wettkampfbecken^N
 piscina^F olimpionica

LANE	COUNTRY	NAME	TIME
1	IRL	SMITH	4:21.00
2	CAN	LIMPERT	4:19.45
3	CAN	LILLIN	4:12.71
4	USA	EMMER	4:12.26
5	SUI	FRISCHON	4:12.26
6	ALL	HENSE	4:11.33
7	HOL	VLEIEGHUIS	4:06.30
8	CHN	HUI	4:14.77

EVENT 013 HEAT 13

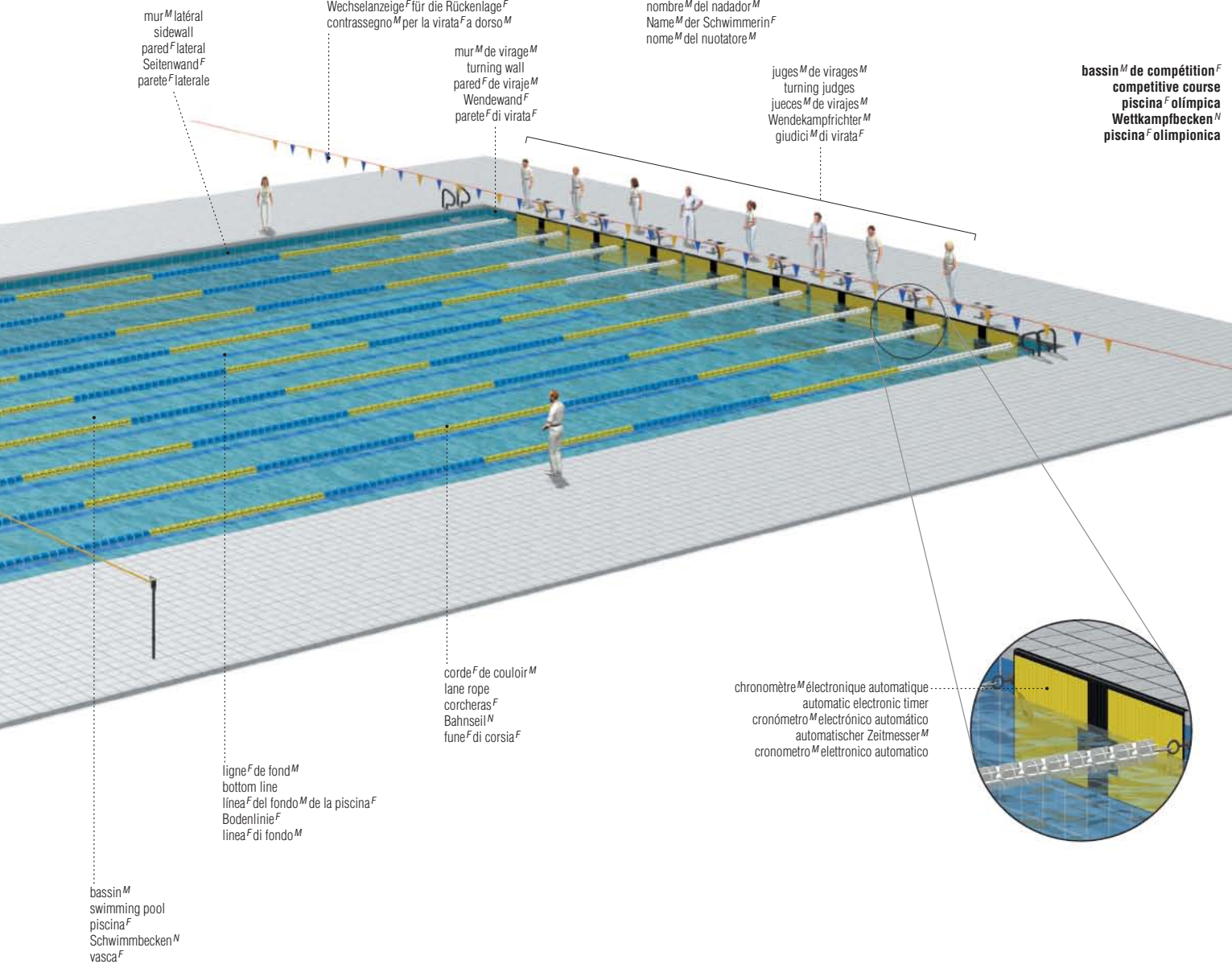

ligne^F de fond^M
 bottom line
 línea^F del fondo^M de la piscina^F
 Bodenlinie^F
 línea^F di fondo^M

corde^F de couloir^M
 lane rope
 corcheras^F
 Bahnseil^N
 fune^F di corsia^F

chronomètre^M électronique automatique
 automatic electronic timer
 cronómetro^M electrónico automático
 automatischer Zeitmesser^M
 cronometro^M elettronico automatico

natation^F

types^M de nages^F
 types of strokes
 estilos^M de natación^F
 verschiedene Schwimmstile^M
 stili^M di nuoto^M

crawl^M
front crawl stroke
crol^M
Kraulen^N
stile^M libero o crawl^M

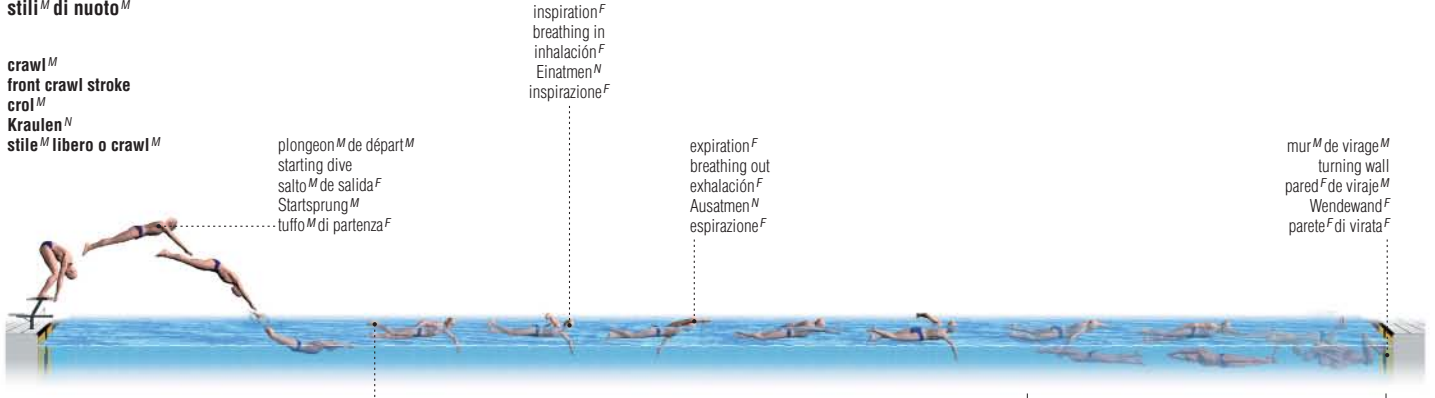

plongeon^M de départ^M
 starting dive
 salto^M de salida^F
 Startsprung^M
 tuffo^M di partenza^F

inspiration^F
 breathing in
 inhalación^F
 Einatmen^N
 ispirazione^F

expiration^F
 breathing out
 exhalación^F
 Ausatmen^N
 espirazione^F

mur^M de virage^M
 turning wall
 pared^F de viraje^M
 Wendewand^F
 parete^F di virata^F

brasse^F
breaststroke
braza^F
Brustschwimmen^N
rana^F



coup^M de pied^M de crawl^M
 crawl kick
 patada^F de crol^M
 Beinarbeit^F beim Kraulen^N
 colpo^M di gamba^F a crawl^M

virage^M-culbute^F
 flip turn
 vuelta^F de campana^F
 Wende^F
 virata^F a capriola^F

papillon^M
butterfly stroke
mariposa^F
Schmetterlingsstil^M
farfalla^F

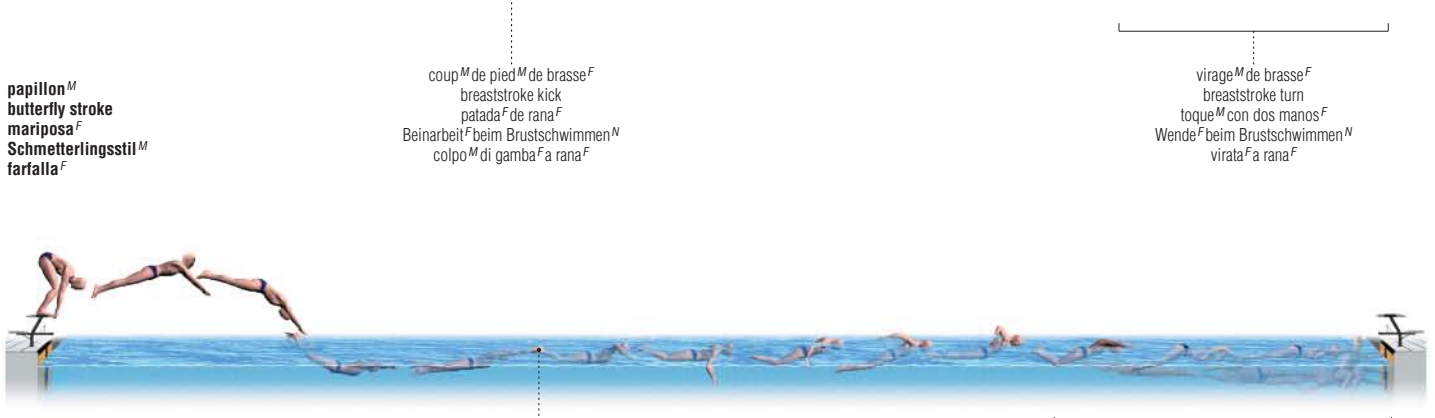

coup^M de pied^M de brasse^F
 breaststroke kick
 patada^F de rana^F
 Beinarbeit^F beim Brustschwimmen^N
 colpo^M di gamba^F a rana^F

virage^M de brasse^F
 breaststroke turn
 toque^M con dos manos^F
 Wende^F beim Brustschwimmen^N
 virata^F a rana^F

nage^F sur le dos^M
backstroke
espalda^F
Rückenschwimmen^N
dorso^M



départ^M de dos^M
 backstroke start
 posición^F de salida^F de espalda^F
 Start^M beim Rückenschwimmen^N
 partenza^F a dorso^M

virage^M-culbute^F
 flip turn
 vuelta^F de campana^F
 Wende^F
 virata^F a capriola^F

allures^F
 points of sailing
 disposiciones^F de las velas^F
 Kurse^M
 andature^F delle imbarcazioni^F a vela^F

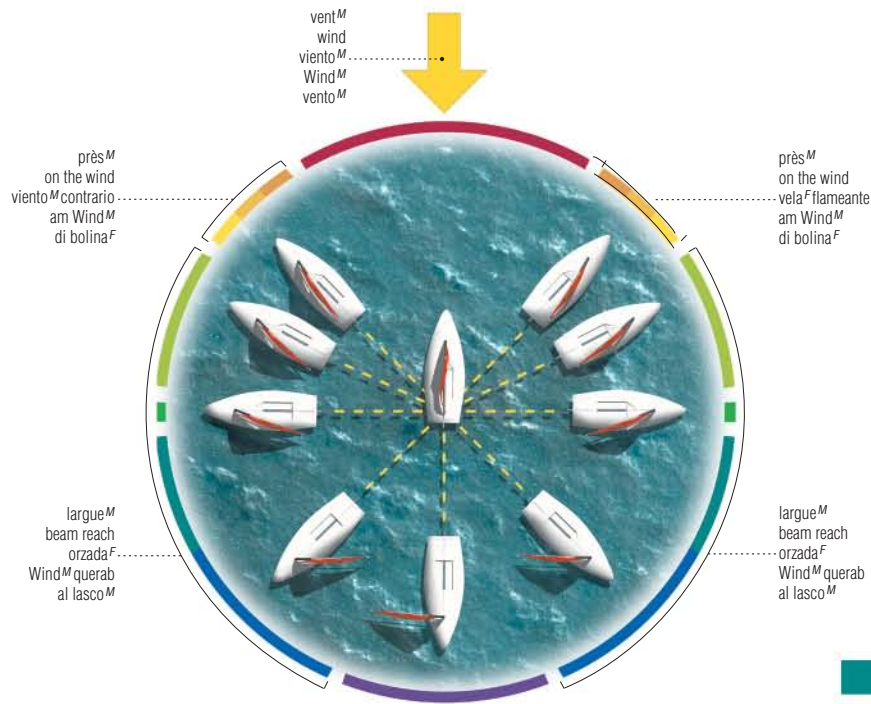

- près^M bon plein^M
full and by a buen viento^M
voll und bei di bolina^F
- près^M
on the wind vela^F flameante
am Wind^M di bolina^F stretta
- près^M serré
close hauled bolina^F
hart am Wind^M di bolina^F molto stretta

- vent^M debout
headwind viento^M en proa^F
Boot^N ohne Fahrt^F prua^F al vento^M
- vent^M arrière
down wind viento^M en popa^F
mit dem Wind^M in poppa^F

- petit large^M
close reach ciñendo el viento^M
Segeln^N mit halbem Wind^M
di bolina^F larga
- vent^M de travers^M
wind abeam viento^M de través^M
halber Wind^M al traverso^M

- large^M
beam reach por lo ancho^M
Wind^M querab al lasco^M
- grand large^M
broad reach a un largo^M
raumer Wind^M al gran lasco^M

parcours^M
 course
 carrera^F
 Kurs^M
 percorso^M

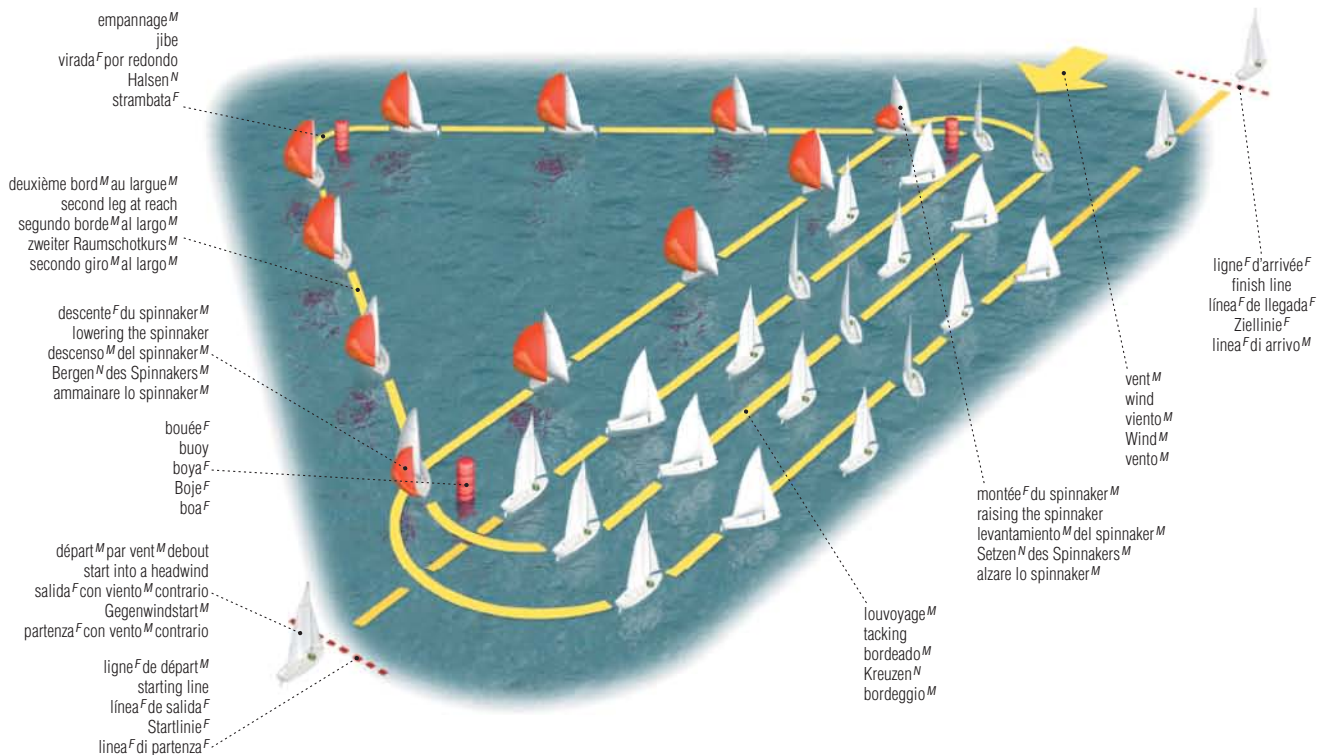

voile^F

dériveur^M
 sailboat
 velero^M
 Segelboot^N
 barca^F a vela^F



multicoques^M
 multihulls
 multicasco^M
 Mehrrumpfboote^N
 multiscafi^M



trimaran^M
 trimaran
 trimarán^M
 Trimaran^M
 trimarano^M



catamaran^M
 catamaran
 catamarán^M
 Katamaran^M
 catamarano^M

monocoques^M
 monohulls
 monocasco^M
 Einrumpfboote^N
 monoscafi^M



dériveur^M
 centerboard boat
 deriva^F móvil
 Jolle^F
 deriva^F

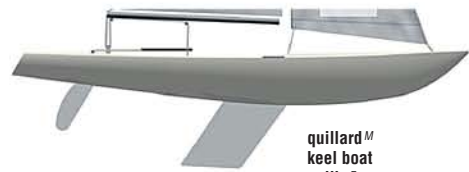

quillard^M
 keel boat
 quilla^F
 Kielboot^N
 barca^F a chiglia^F



ridoir^M
 turnbuckle
 tensor^M
 Wantenspanner^M
 arridatoio^M



mousqueton^M à ressort^M
 snap shackle
 grillete^M de resorte^M
 Karabinerhaken^M
 moschettone^M



mousqueton^M
 hank
 mosquetón^M
 Gelenkschäkel^M
 bozzello^M



manille^F
 shackle
 grillete^M
 Schäkel^M
 grillo^M



chaumard^M
 fairlead
 guía^F
 Lippe^F
 passacavo^M



taquet^M
 cleat
 abrazadera^F
 Klampe^F
 galloccia^F



taquet^M coinceur
 clam cleat
 escotera^F
 Curryklemme^F
 strozzascotte^M



filoir^M d'écoute^F
 sheet lead
 guía^F de escotas^F
 Leitöse^F
 passascotte^M



winch^M
 winch
 winch^M
 Winsch^F
 winch^M

accastillage^M
 upperworks
 obra^F muerta
 Beschläge^M
 opera^F morta

barre^F d'écoute^F
 traveler
 barra^F de escotas^F
 Traveller^M
 rotaia^F del carrello^M di scotta^F

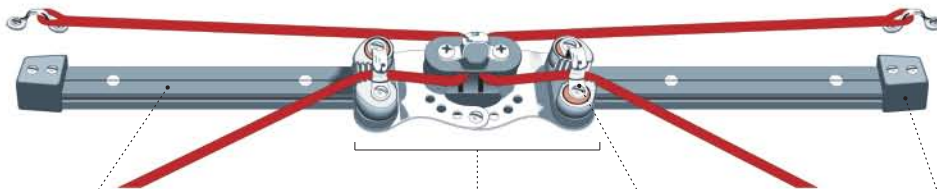

rail^M de glissement^M
 sliding rail
 riel^M corredizo
 Schlitten^M
 guida^F di scorrimento^M

chariot^M
 car
 carro^M
 Wagen^M
 carrello^M

taquet^M coinceur
 clam cleat
 abrazadera^F
 Curryklemme^F
 strozzascotte^M

butée^F
 end stop
 amarre^M
 Anschlag^M
 fermo^M di testa^F

planche^F à voile^F

sailboard | windsurf^M | Surfbrett^M | windsurf^M



voile^F
 sail^F
 vela^F
 Segel^N
 vela^F

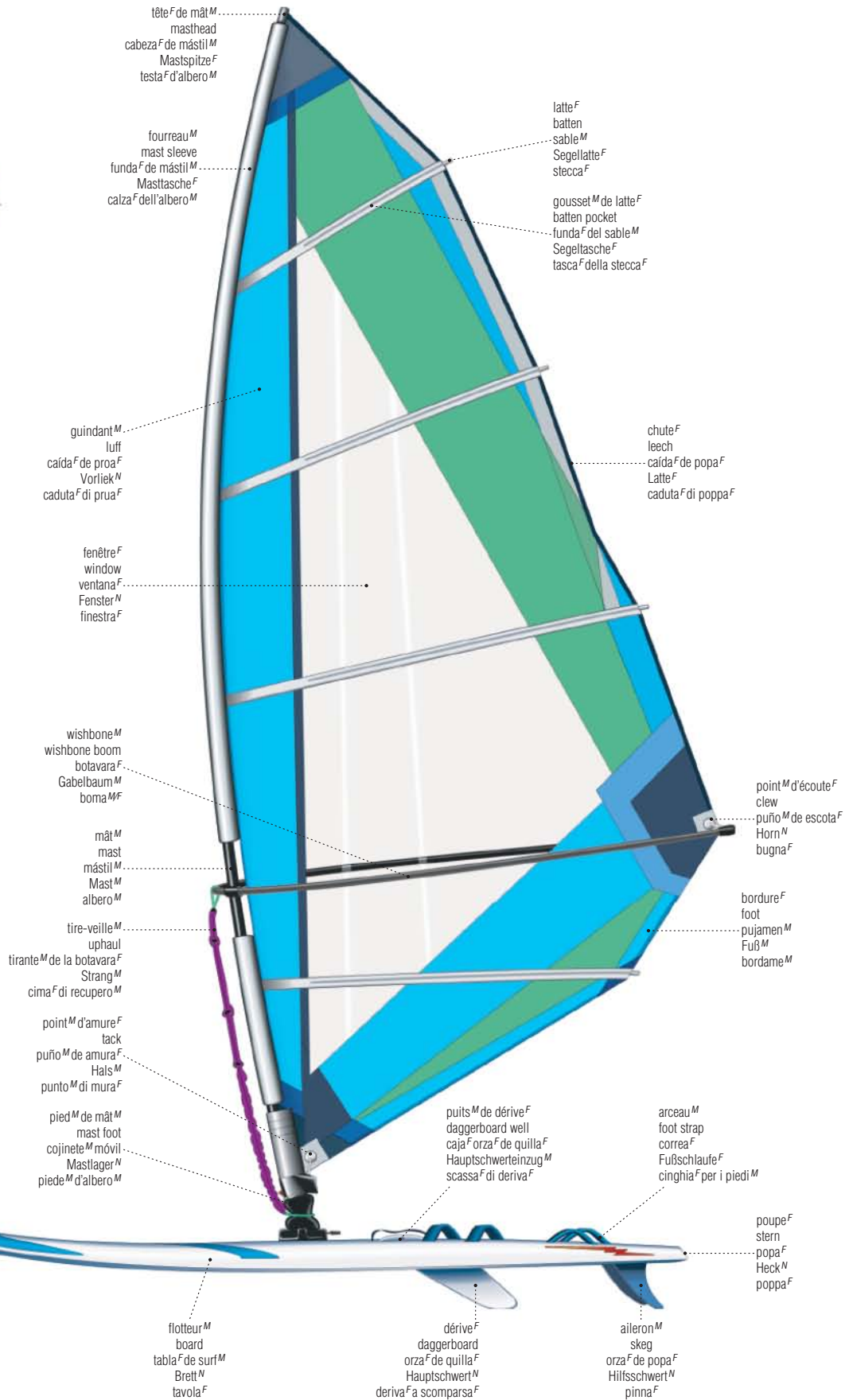

canoë^M-kayak^M : eaux^F vives

canoe-kayak: whitewater | canoa^F-kayak^M : aguas^F bravas | Kanu^N-Kajak^{M/N}: Wildwasser^N | canoa^Fe kayak^M: rapide^F

canoë^M
 whitewater canoe^F
 canoa^F
 Kanu^N
 canoa^F



pagaie^F simple
 single-bladed paddle
 remo^M de una sola pala^F
 Stechpaddel^N
 pagaia^F a pala^F singola

kayak^M
 kayak^M
 kayak^M
 Kajak^{M/N}
 kayak^M



pagaie^F double
 double-bladed paddle
 remo^M de dos palas^F
 Doppelpaddel^N
 pagaia^F a doppia pala^F

jupe^F, jupette^F
 spray skirt
 cubrebañeras^M
 Spritzschutz^M
 paraspruzzi^M

eaux^F vives
 whitewater
 aguas^F bravas
 Wildwasser^N
 rapide^F

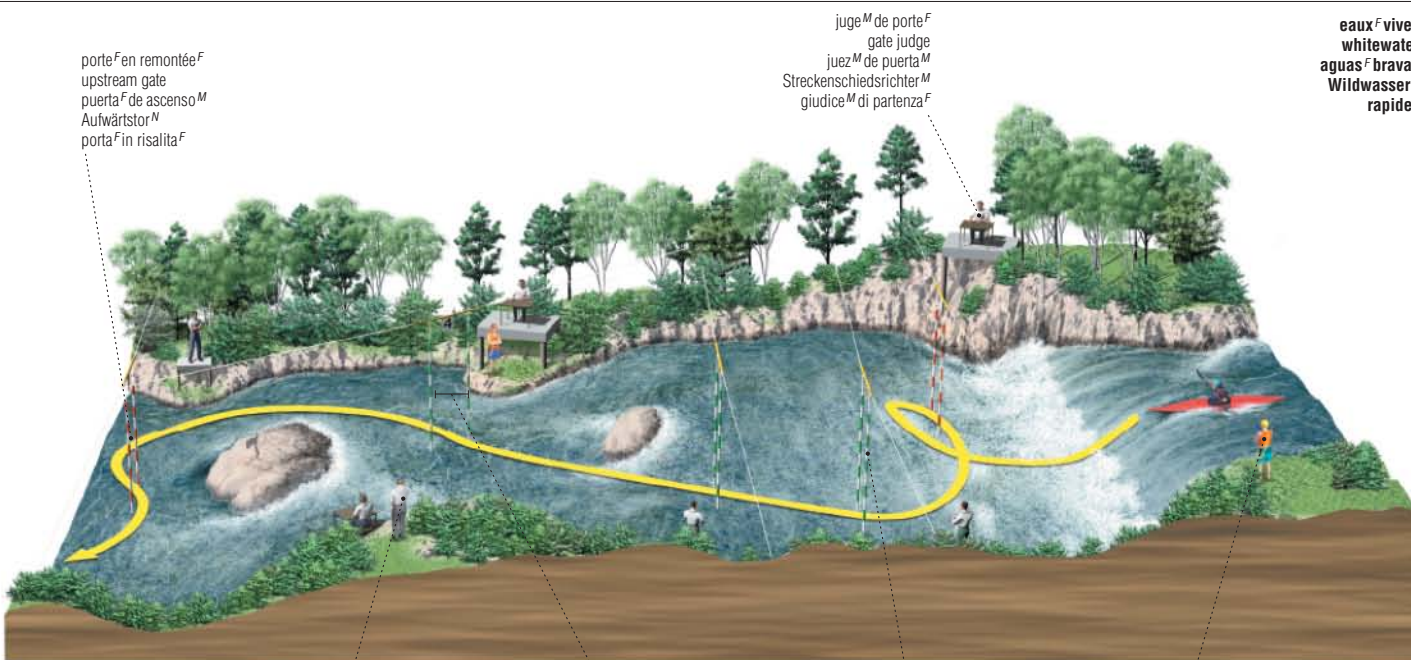

porte^F en remontée^F
 upstream gate
 puerta^F de ascenso^M
 Aufwärtstor^N
 porta^F in risalita^F

juge^M de porte^F
 gate judge
 juez^M de puerta^M
 Streckenschiedsrichter^M
 giudice^M di partenza^F

juge^M en chef^M
 chief judge
 árbitro^M principal
 Hauptschiedsrichter^M
 giudice^M principale

porte^F du parcours^M
 course gate
 puerta^F de recorrido^M
 Richtungstor^N
 porta^F

porte^F en descente^F
 downstream gate
 puerta^F de descenso^M
 Abwärtstor^N
 porta^F in discesa^F

responsable^M de la sécurité^F
 safety officer
 personal^M de la seguridad^F
 Rettungswart^M
 responsabile^M della sicurezza^F

aviron^M

rowing and sculling | remo^M | Rudern^N und Skullen^N | canottaggio^M con uno e due remi^M

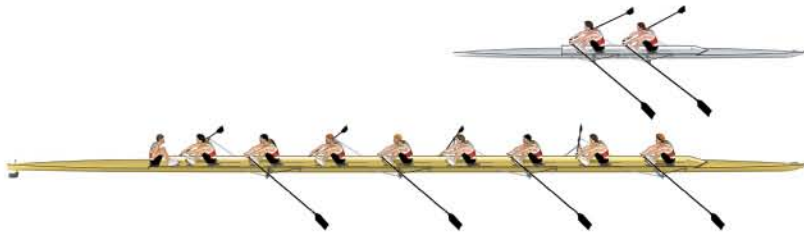

aviron^M à couple^M
 sculling (two oars)
 scull^M
 Skullen^N (zwei Skullen^M)
 canottaggio^M di coppia^F (due remi^M)
 aviron^M en pointe^F
 rowing (one oar)
 remo^M en punta^F
 Rudern^N (ein Riemen^M)
 canottaggio^M di punta^F (un remo^M)

types^M d'avirons^M
 types of oars
 tipos de remos^M
 Riemenarten^F
 tipi^M di remi^M

aviron^M de couple^M
 sculling oar
 scull^M
 Skull^N
 remo^M di coppia^F

aviron^M de pointe^F
 sweep oar
 remo^M en punta^F
 Riemen^M
 remo^M di punta^F

parties^F d'un bateau^M
 parts of a boat
 partes^F de una embarcación^F
 Teile^M eines Boots^N
 parti^F di una imbarcazione^F

bassin^M
 basin
 canal^F
 Becken^N
 bacino^M

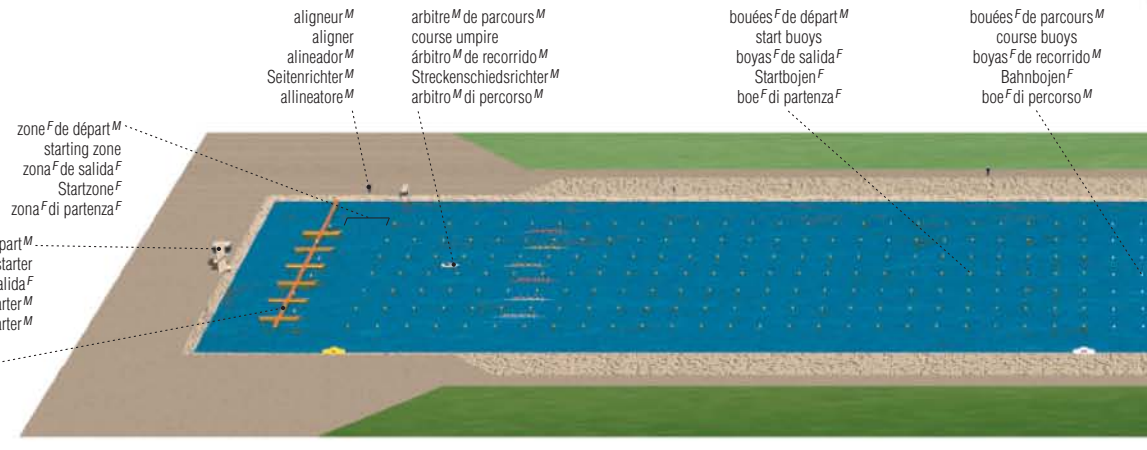
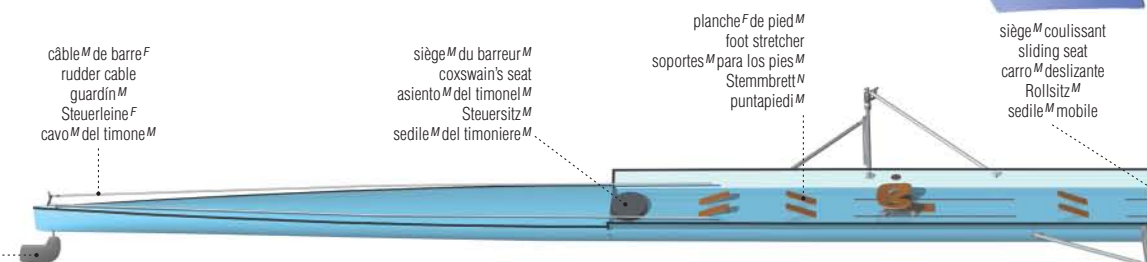

canoë-kayak^M : course^F en ligne^F

canoe-kayak: flatwater racing | canoa^F-kayak^M: regata^F | Kanu^N-Kajak^{M/N}: Flachwasserrennen^N | canoa^F e kayak^M: regate^F fluviali

canoë^M monoplace (C1)
 C1 canoe
 canoa^F C1
 Einerkanadier^M (C1)
 canoa^F monoposto (C1)

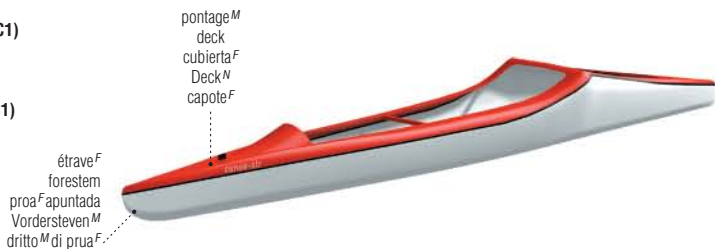

pagaie^F simple
 single-bladed paddle
 remo^M de una sola pala^F
 Stechpaddel^N
 pagaia^F a pala^F singola

bateaux^M de couple^M
 sculling boats
 skiff^M
 Ruderboote^N
 imbarcazioni^F di coppia^F

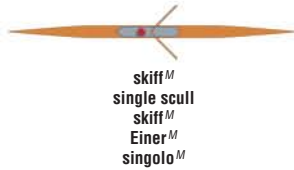

skiff^M
 single scull
 skiff^M
 Einer^M
 singolo^M

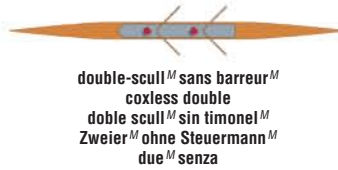

double-skull^M sans barreur^M
 coxless double
 doble scull^M sin timonel^M
 Zweier^M ohne Steuermann^M
 due^M senza

bateaux^M de pointe^F
 sweep boats
 embarcaciones^F de punta^M
 Riemenboot^N
 imbarcazioni^F di punta^F

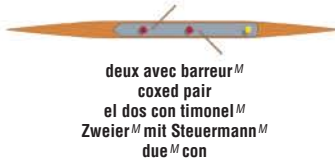

deux avec barreur^M
 coxed pair
 el dos con timonel^M
 Zweier^M mit Steuermann^M
 due^M con

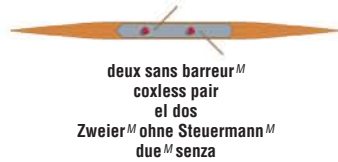

deux sans barreur^M
 coxless pair
 el dos
 Zweier^M ohne Steuermann^M
 due^M senza

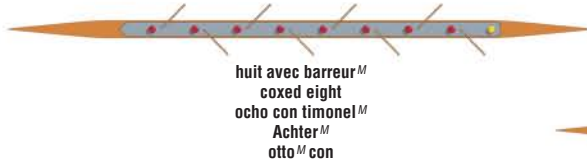

huit avec barreur^M
 coxed eight
 ocho con timonel^M
 Achter^M
 otto^M con

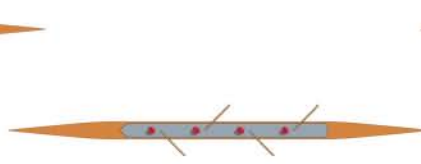

quatre sans barreur^M
 coxless four
 el cuatro
 Vierer^M ohne Steuermann^M
 quattro^M senza



quatre avec barreur^M
 coxed four
 el cuatro con timonel^M
 Vierer^M mit Steuermann^M
 quattro^M con

dame^F de nage^F
 oarlock
 chumacera^F giratoria
 Dolle^F
 scalmo^M

portant^M
 outrigger
 arbotante^M
 Ausleger^M
 fuoriscalmo^M

boule^F de protection^F
 bow ball
 bola^F de proa^F
 Bugball^M
 palla^F di protezione^F

bouées^F d'arrivée^F
 finish buoys
 boyas^F de llegada^F
 Zielbojen^F
 boe^F di arrivo^M

juge^M à l'arrivée^F
 finish line judge
 juez^M de llegada^F
 Zielrichter^M
 giudice^M di arrivo^M

ligne^F d'arrivée^F
 finish line
 línea^F de llegada^F
 Ziellinie^F
 línea^F di arrivo^M

ponton^M
 floating dock
 pontón^M
 Anlegepitsche^F
 pontile^M galleggiante

tableau^M indicateur
 scoreboard
 marcador^M
 Anzeigetafel^F
 tabellone^M segnapunti

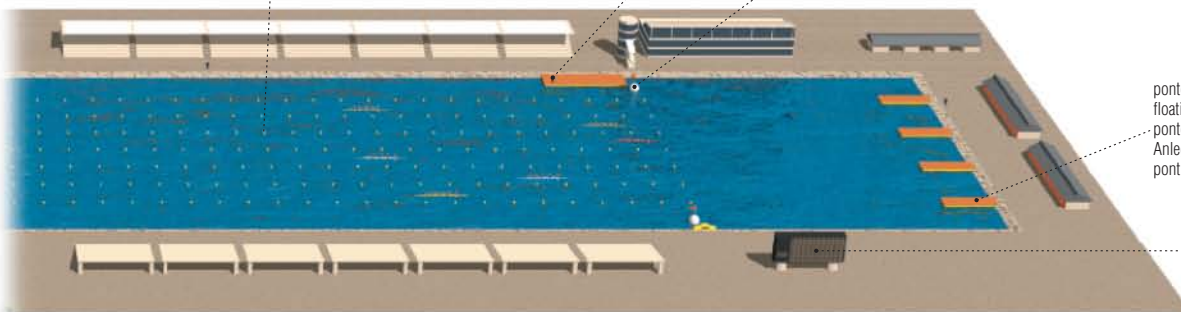

canoë-kayak^M : course^F en ligne^F

kayak^M monoplace (K1)
 K1 kayak
 kayak^M K1
 Einerkajak^{M/N} (K1)
 kayak^M monoposto (K1)



pagaie^F double
 double-bladed paddle
 remo^M de dos palas^F
 Doppelpaddel^N
 pagaia^F a doppia pala^F

pointe^F fuselée
 tapered end
 proa^F afilada
 verjüngte Spitze^F
 prua^F affusolata

siège^M
 seat
 asiento^M
 Sitz^M
 pozzetto^M



gouvernail^M
 rudder
 timón^M
 Ruder^N
 timone^M

ski^M nautique

water skiing | esquí^M acuático | Wasserski^M | sci^M nautico

exemples^M de skis^M
examples of skis
ejemplos^M de esquís^M
Beispiele^N für Skier^M
esempi^M di sci^M nautici

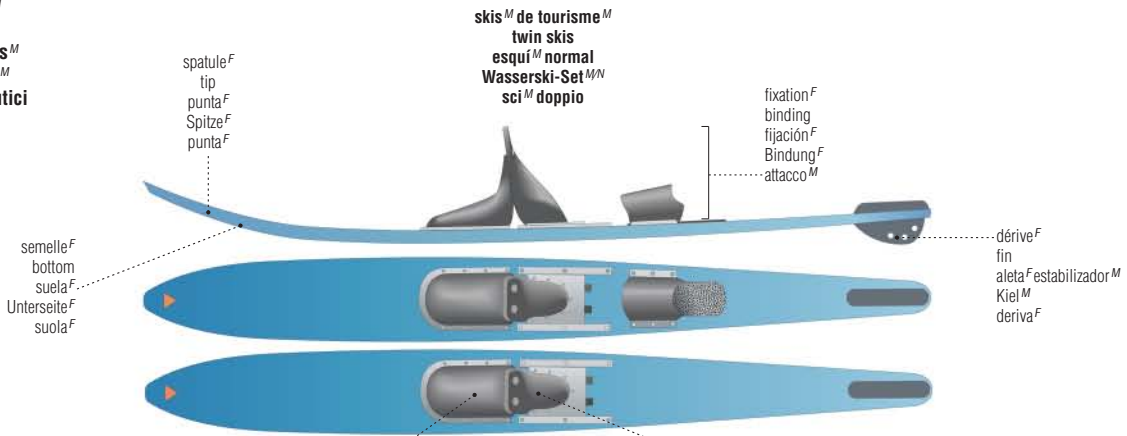

ski^M de slalom^M
slalom ski
esquí^M de eslalon^M
Slalomski^M
monosci^M da slalom^M

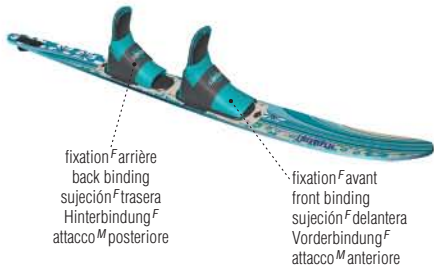

sabot^M
 toepiece
 bota^F del pie^M delantero
 Vorfußgummi^N
 avampiede^M

skis^M de saut^M
jump skis
esquí^M de salto^M
Sprungski^M
sci^M da salto^M



ski^M de figure^F
figure ski
esquí^M de figuras^F
Figureski^M
monosci^M per figure^F



exemples^M de trapèzes^M
examples of handles
ejemplos^M de empuñaduras^F
Beispiele^N für Hanteln^F
esempi^M di impugnature^F



palonnier^M de slalom^M
slalom handle
trapezio^M de eslalon^M
Slalomhantel^F
triangolo^M con maniglia^F per slalom^M



trapèze^M de figure^F
figure skiing handle
empuñaduras^F para esquí^M de figuras^F
Figurenhantel^F
impugnatura^F per le figure^F

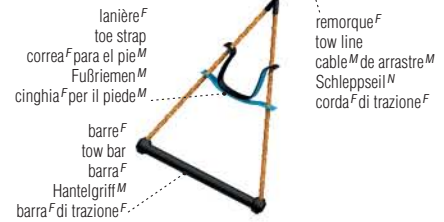

surf^M

surfing | surf^M | Surfen^N | surf^M



surfeur^M
surfer
surfista^M
Surfer^M
surfista^{M/F}

planche^F de surf^M
surfboard
tabla^F de surf^M
Surfboard^N
tavola^F da surf^M



aileron^M skeg
 alerón^F
 Schwert^N
 pinna^F

chausson^M
boot
escarpín^M
Surfschuh^M
stivaletto^M



plongée^F sous-marine

scuba diving | buceo^M | Tauchen^N | pesca^F subacquea

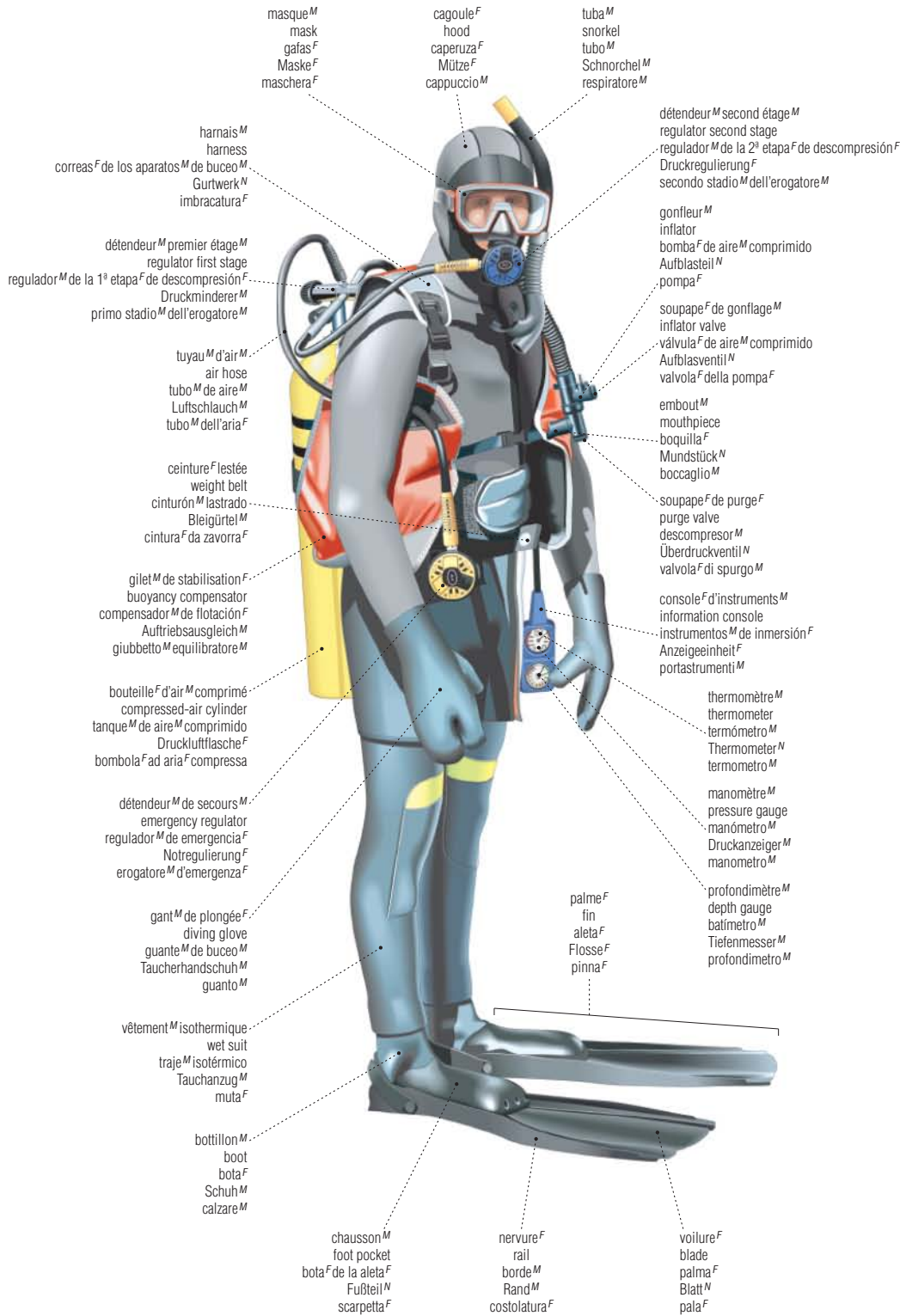

plongeur^M
scuba diver
buceador^M
Taucher^M
sub^M

couteau^M
knife
cuchillo^M
Tauchermesser^N
coltello^M da sub^M



SPORTS ET JEUX



fusil^M à air^M comprimé
speargun
arpón^M submarino^F
Harpune^F
fucile^M subacqueo

boxe^F

boxing | boxeo^M | Boxen^N | pugilato^M

boxeur^M
 boxer
 boxeador^M
 Boxer^M
 pugile^M



casque^M
 headgear
 casco^M
 Kopfschutz^M
 caschetto^M

gant^M
 glove
 guante^M
 Fausthandschuh^M
 guantone^M

short^M de boxe^F
 boxing trunks
 pantalones^M de boxeo^M
 Boxerhose^F
 pantaloncini^M



sac^M de sable^M
 punching bag
 saco^M de arena^F
 Sandsack^M
 sacco^M



ballon^M de boxe^F
 speed ball
 pera^F de maíz^M
 Punchingball^M
 punching ball^M

ring^M
 ring
 cuadrilátero^M
 Ring^M
 quadrato^M

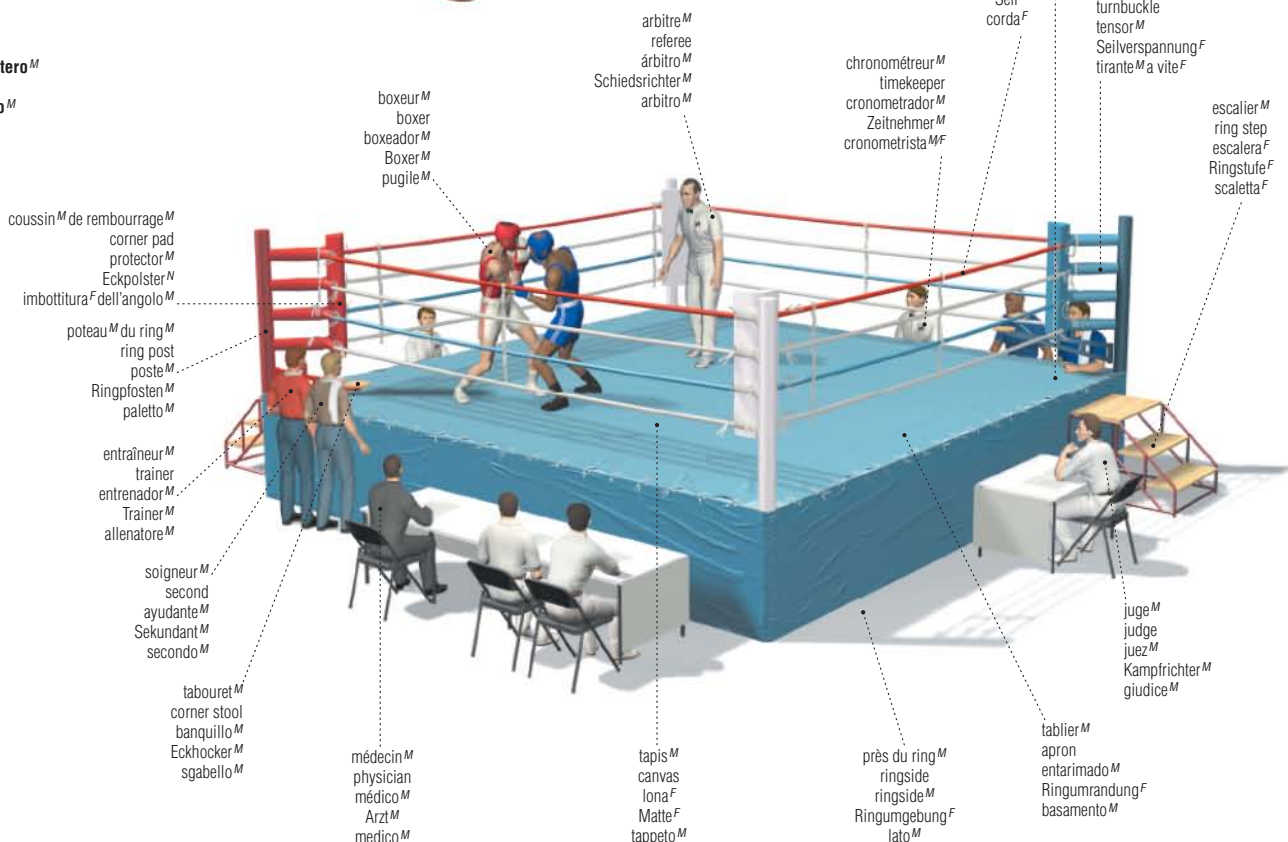

coussin^M de rembourrage^M
 corner pad
 protector^M
 Eckpolster^N
 imbottitura^F dell'angolo^M

poteau^M du ring^M
 ring post
 poste^M
 Ringpfosten^M
 paletto^M

entraîneur^M
 trainer
 entrenador^M
 Trainer^M
 allenatore^M

soigneur^M
 second
 ayudante^M
 Sekundant^M
 secondo^M

tabouret^M
 corner stool
 banquillo^M
 Eckhocker^M
 sgabello^M

médecin^M
 physician
 médico^M
 Arzt^M
 medico^M

tapis^M
 canvas
 lona^F
 Matte^F
 tappeto^M

près du ring^M
 ringside
 ringside^M
 Ringumgebung^F
 lato^M

tablier^M
 apron
 entarimado^M
 Ringumrandung^F
 basamento^M

coin^M
 corner
 rincón^M
 Ecke^F
 angolo^M

corde^F
 rope
 cuerda^F
 Seil^N
 corda^F

chronométrateur^M
 timekeeper
 cronometrador^M
 Zeitnehmer^M
 cronometrista^{MF}

tirant^M des cordes^F
 turnbuckle
 tensor^M
 Seilverspannung^F
 tirante^M a vite^F

escalier^M
 ring step
 escalera^F
 Ringstufe^F
 scaletta^F



lacet^M
lace
cordones^M
Schnürsenkel^M
stringa^F

gants^M de boxe^F
boxing gloves
guantes^M de boxeo^M
Boxhandschuhe^M
guantoni^M da boxe^F



bandage^M
bandage
vendaje^M
Bandage^F
bendaggio^M



coquille^F de protection^F
protective cup
coquilla^F
Suspensorium^N
conchiglia^F di protezione^F



protège-dents^M
mouthpiece
protector^M bucal
Mundschutz^M
paradenti^M

lutte^F

wrestling | lucha^F | Ringen^N | lotta^F

positions^F de départ^M
starting positions
posiciones^M iniciales
Startpositionen^F
posizioni^F di partenza^F



garde^F basse (lutte^F libre)
crouching position (freestyle wrestling)
posición^F en guardia^F: (lucha^F libre)
gebückter Stand^M (Freistil^M)
guardia^F bassa (lotta^F libera)



garde^F haute (lutte^F gréco-romaine)
standing position (Greco-Roman wrestling)
posición^F vertical: (lucha^F greco-romana)
aufrechter Stand^M (griechisch-römischer Stil^M)
guardia^F in piedi^M (lotta^F greco-romana)



maillot^M
singlet
camiseta^F
Trikot^N
costume^M

chaussure^F de lutte^F
wrestling shoe
botas^F de lucha^F
Ringerschuh^M
scarpa^F

lutteur^M
wrestler
luchador^M
Ringer^M
lottatore^M

chef^M de tapis^M
mat chairperson
jefe^M de tapiz^M
Hauptkampfrichter^M
presidente^M di tappeto^M

zone^F de passivité^F
passivity zone
zona^F de pasividad^F
Passivitätszone^F
zona^F di passività^F

arbitre^M
referee
árbitro^M
Kampfrichter^M
arbitro^M

lutteur^M
wrestler
luchador^M
Ringer^M
lottatore^M

surface^F de protection^F
protection area
superficie^F de protección^F
Schutzfläche^F
area^F di sicurezza^F

surface^F centrale de lutte^F
central wrestling area
zona^F de lucha^F
zentrale Kampffläche^F
superficie^F centrale di lotta^F

aire^F de combat^M
wrestling area
área^F de lucha^F libre
Wettkampffläche^F
area^F di combattimento^M

juge^M
judge
juez^M
Punkrichter^M
giudice^M



judo^M

judo | judo^M | Judo^N | judo^M

tapis^M
mat
tatami^M
Matte^F
tatami^M

combattant^M
contestant
uke (defensor)^M
Judokämpfer^M Wettkampfteilnehmer
lottatore^M

surface^F de sécurité^F
safety area
zona^F de seguridad^F
Sicherheitsbereich^M
area^F di sicurezza^F

surface^F de combat^M
contest area
zona^F de combate^M
Kampfbereich^M
area^F di combattimento^M

arbitre^M
referee
judoka^M neutral
Schiedsrichter^M
arbitro^M

marqueurs^M et chronomètres^M
scorers and timekeepers
anotadores^M y cronometradores^M
Registratoren^M und Zeitnehmer^M
segnapunti^M e cronometristi^M

tableau^M d'affichage^M
scoreboard
marcador^M
Anzeigetafel^F
tabellone^M segnapunti

équipe^F médicale
medical team
equipo^M médico
Arzteam^M
staff^M medico

zone^F de danger^M
danger area
área^F de peligro^M
Gefahrenbereich^M
zona^F di pericolo^M

juge^M
judge
juéz^M
Kampfrichter^M
giudice^M

judogi^M
judogi
traje^M de judo^M: judogi^M
Judogi^M
judogi^M

veste^F
jacket
kimono^M
Jacke^F
giacca^F



pantalon^M
trousers
pantalón^M
Hose^F
pantaloni^M

ceinture^F
belt
cinturón^M
Gürtel^M
cintura^F

exemples^M de prises^F examples of holds and throws ejemplos^M de llaves^F Griff- und Wurfbeispiele^N esempi^M di prese^F



immobilisation^F
holding
inmovilización^F
Haltegriffe^M
presa^F a terra^F



grand fauchage^M extérieur
major outer reaping throw
osoto-gari (gran siega^F) exterior
große Außensichel^F
grande falciata^F esterna



clé^F de bras^M
arm lock
inmovilización^F de brazo^M
Armhebel^M
presa^F a croce^F

projection^F en cercle^M
stomach throw
proyección^F en círculo^M
Kopfwurf^M
rovesciata^F all'indietro



hanche^F ailée
sweeping hip throw
proyección^F primera de cadera^F
Hüftwurf^M
spazzata^F d'anca^F



grand fauchage^M intérieur
major inner reaping throw
gran siega^F interior
große Innensichel^F
grande falciata^F interna

étranglement^M
naked strangle
estrangulación^F
Halsumklammerung^F
presa^F di strangolamento^M



projection^F d'épaule^F par un côté^M
one-arm shoulder throw
proyección^F por encima del hombro^M con una mano^F
einarmiger Schulterwurf^M
proiezione^F di spalla^F e braccio^M



karatéka^F
 karateka
 karateka^M
 Karateka^M
 karateka^{MF}



surface^F de combat^M
 contest area
 zona^F de combate^M
 Wettkampfbereich^M
 area^F di combattimento^M

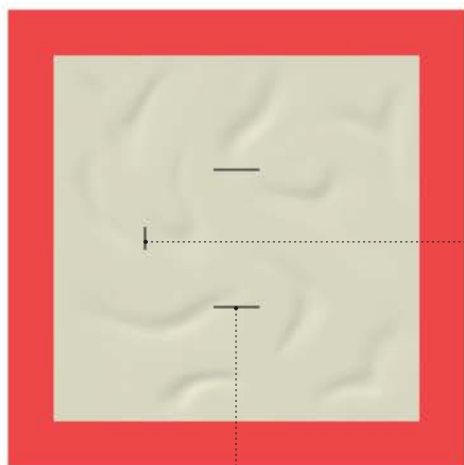

ligne^F de l'arbitre^M
 referee's line
 línea^F de árbitro^M
 Hauptkampfrichterlinie^F
 linea^F dell'arbitro^M

obi^F
 obi
 obi^M
 Obj^M
 obi^M

ligne^F des compétiteurs^M
 competitors' line
 línea^F de los competidores^M
 Kämpferlinie^F
 linea^F dei karateka^M

aire^F de compétition^F
 competition area
 zona^F de competición^F
 Wettkampfläche^F
 area^F di gara^F

comité^M d'arbitrage^M
 arbitration committee
 comité^M de arbitraje^M
 Kampfgericht^N
 collegio^M arbitrale

juge^M de coin^M
 corner judge
 juez^M de ángulo^M
 Seitenkampfrichter^M
 giudice^M d'angolo^M

marqueur^M
 scorekeeper
 anotador^M
 Listenführer^M
 segnapunti^M

chronométrateur^M
 timekeeper
 cronometrador^M
 Zeitnehmer^M
 cronometrista^{MF}



arbitre^M
 referee
 árbitro^M
 Hauptkampfrichter^M
 arbitro^M

karatéka^M
 karateka
 karateka^M
 Karateka^M
 karateka^M

kung-fu^M

kung fu | kung fu^M | Kung-Fu^N | kung fu^M

pratiquant^M
kung fu practitioner
practicante^M
Betreiber^M
praticante^{M/F}

veste^F traditionnelle
traditional jacket
traje^M tradicional
traditionelle Jacke^F
giacca^F tradizionale

sash^M
sash^M
Sash^M
sash^M



aire^F de compétition^F
competition area
zona^F de competición^F
Kampffläche^F
area^F di gara^F

tableau^M d'affichage^M
scoreboard
marcador^M
Anzeigetafel^F
tabellone^M segnapunti



juges^M de coin^M
corner judges
jueces^M de tapiz^M
Seitenkamprichter^M
giudici^M d'angolo^M



combattant^M
contestant
contrincante^M
Kämpfer^M
lottatore^M

arbitre^M
referee
árbitro^M
Mattenrichter^M
arbitro^M

médecins^M
physicians
médicos^M
Sanitäter^M
medici^M

officiels^M
officials
oficiales^M
Offizielle^M
ufficiali^M di gara^F

ju-jitsu^M

jujitsu | ju-jitsu^M | Jujutsu^M | jujutsu^M

aire^F de compétition^F
competition area
zona^F de competición^F
Kampffläche^F
area^F di gara^F

marqueurs^M
scorekeepers
anotadores^M
Listenführer^M
segnapunti^M

chronométréur^M
timekeeper
cronometrador^M
Zeitnehmer^M
cronometrista^{M/F}



zone^F de sécurité^F
safety area
zona^F de seguridad^F
Sicherheitsfläche^F
zona^F di sicurezza^F

tatami^M
tatami
tatami^M
Tatami^F
tatami^M

arbitre^M en chef^M
chief referee
árbitro^M en jefe^M
Mattenrichter^M
arbitro^M centrale

combattant^M
contestant
contrincante^M
Kämpfer^M
lottatore^M



obi^F
obi
obi^M
Obi^M
obi^M

gi^M
gi
gi^M
Gi^M
gi^M

médecins^M
physicians
médicos^M
Sanitäter^M/Ärzte
medici^M



zone^F d'avertissement^M
warning area
zona^F de peligro^M
Warnfläche^F
area^F di pericolo^M

aire^F de combat^M
contest area
zona^F de combate^M
Kampffläche^F
area^F di combattimento^M

aïkido^M

aikido | aikido^M | Aikido^N | aikido^M

aïkidoka^M
aikidoka
aikidoka^M
Aikidoka^M
aikidoka^{M/F}



obi^F
obi
obi^M
Obi^M
obi^M

hakama^M
hakama
hakama^M
Hakama^M
hakama^M

aïkidogi^M
aikidogi
aikidogi^M
Aikidogi^M
aikidogi^M



bâton^M
jo
bastón^M
Jo^M
bastone^M



bokken^M
bokken
bokken^M
Bokken^M
bokken^M

kendo^M

kendo | kendo^M | Kendo^N | kendo^M

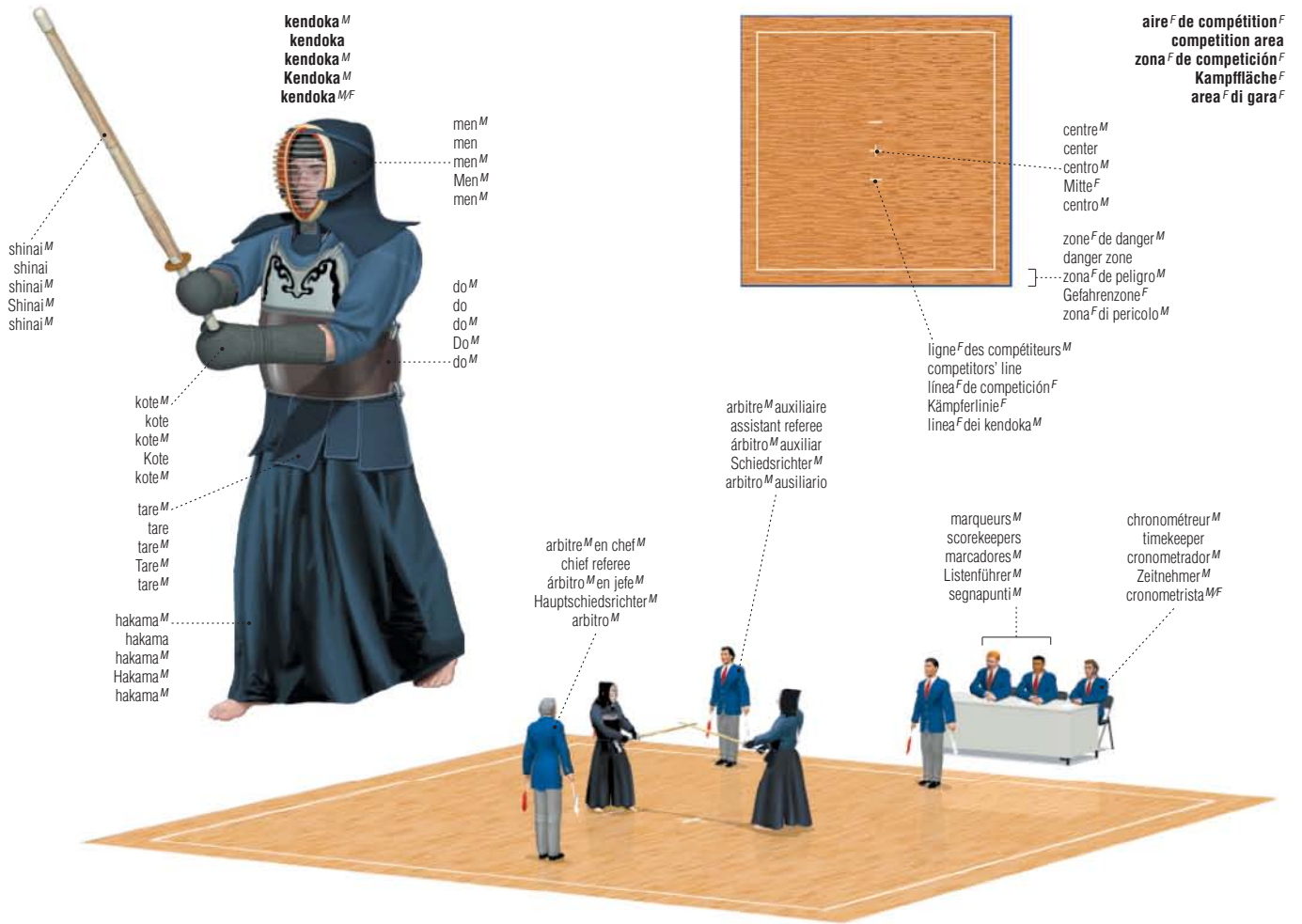

sumo^M

sumo | sumo^M | Sumo^N | sumo^M



escrime^F

fencing | esgrima^F | Fechtspor^M | scherma^F

escrimeur^M
fencer
esgrimista^M
Fechter^M
schermidore^M



cibles^F
target areas
áreas^F válidas de tocado^M
Treffflächen^F
area^F di bersaglio^M



piste^F
pista
pista^F de esgrima^F
Fechtbahn^F
pedana^F

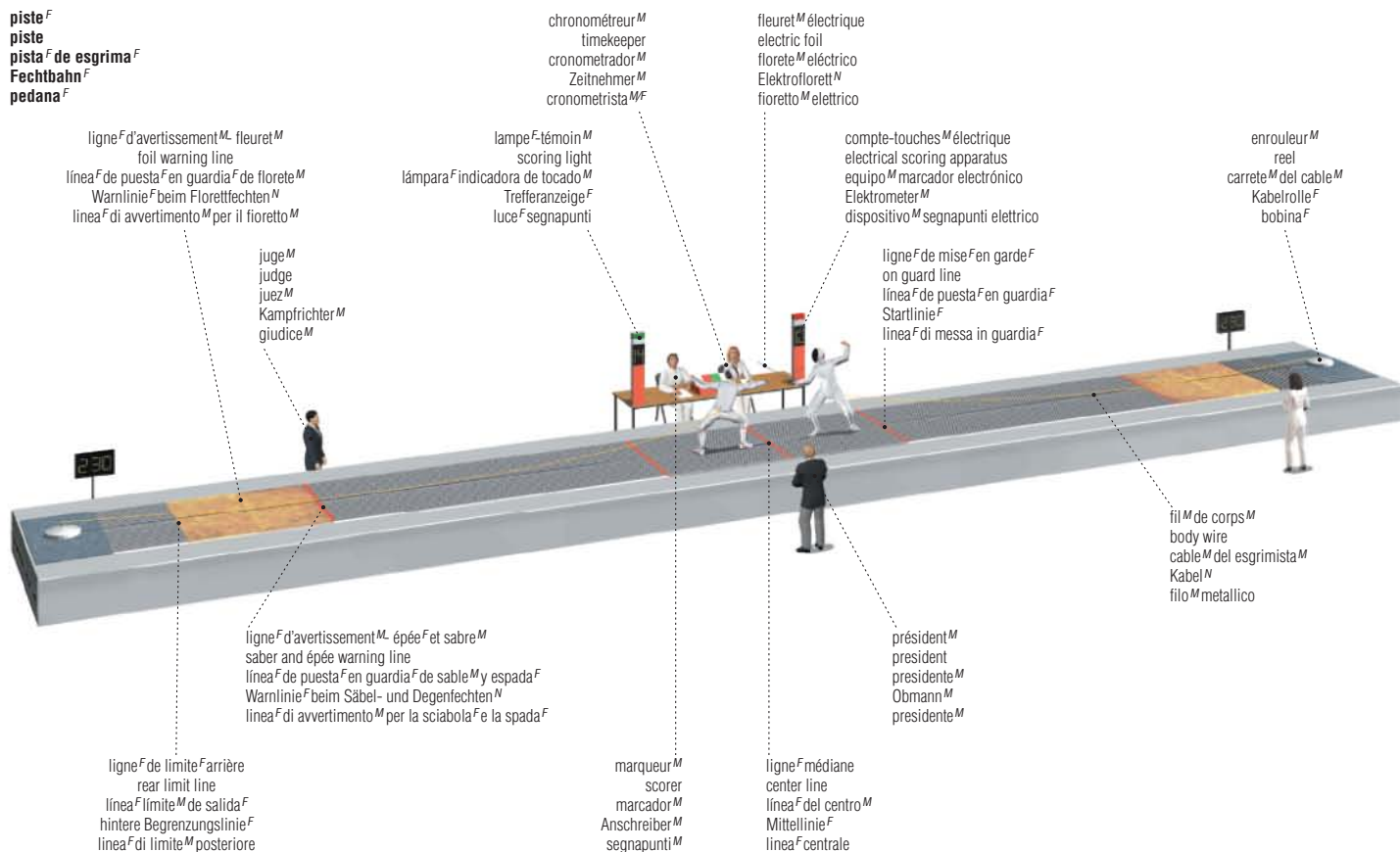

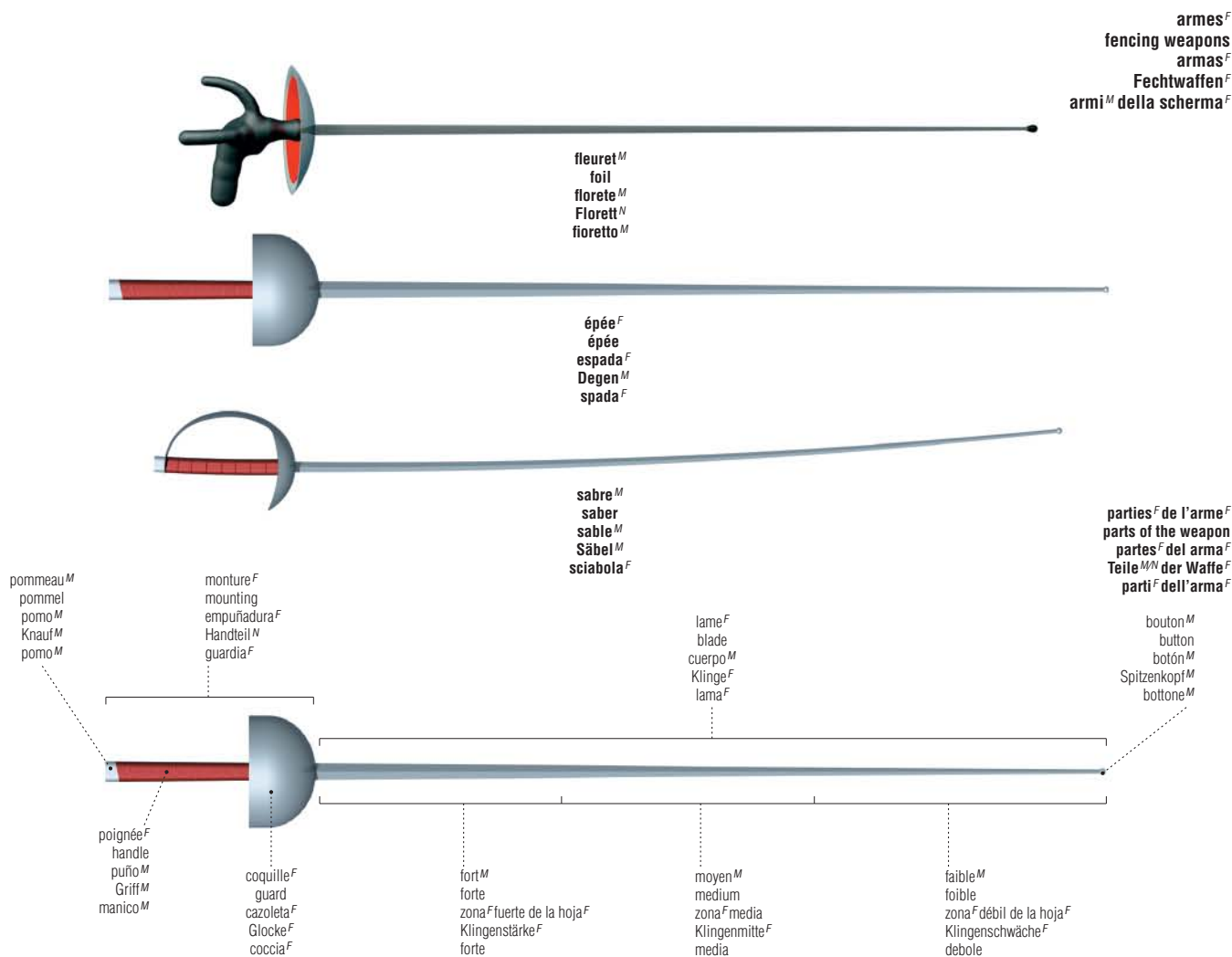
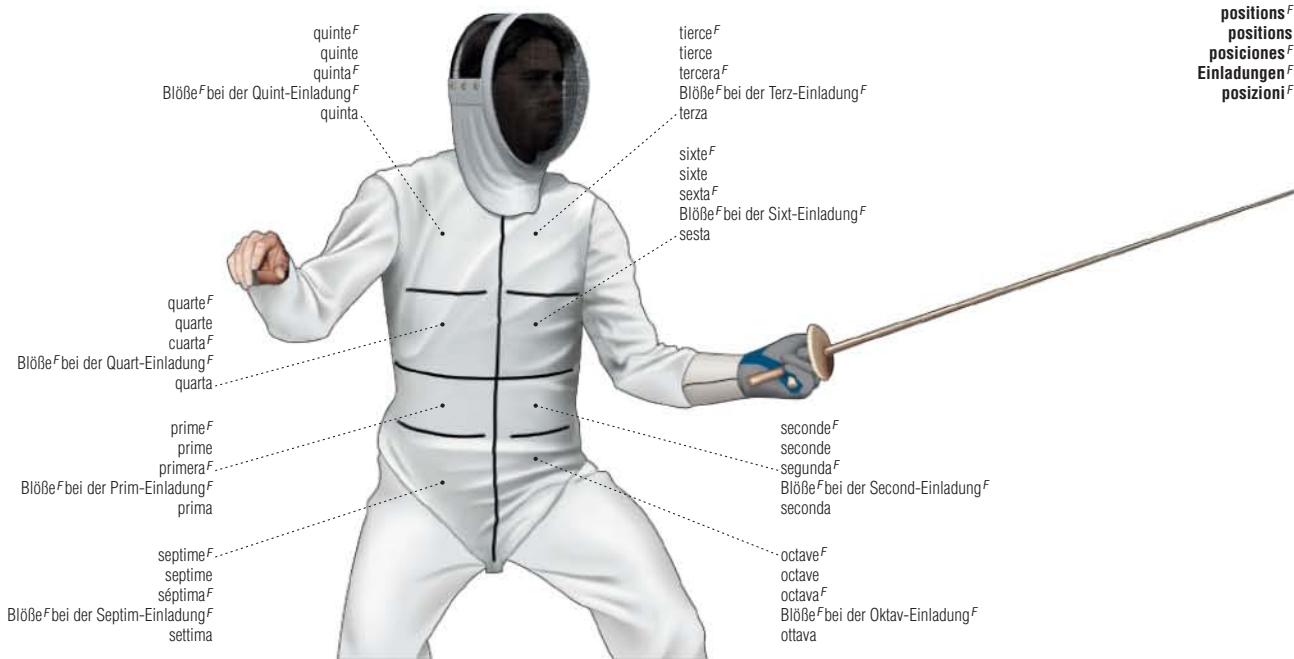

haltérophilie^F

weightlifting | halterofilia^F | Gewichtheben^M | sollevamento^M pesi^M

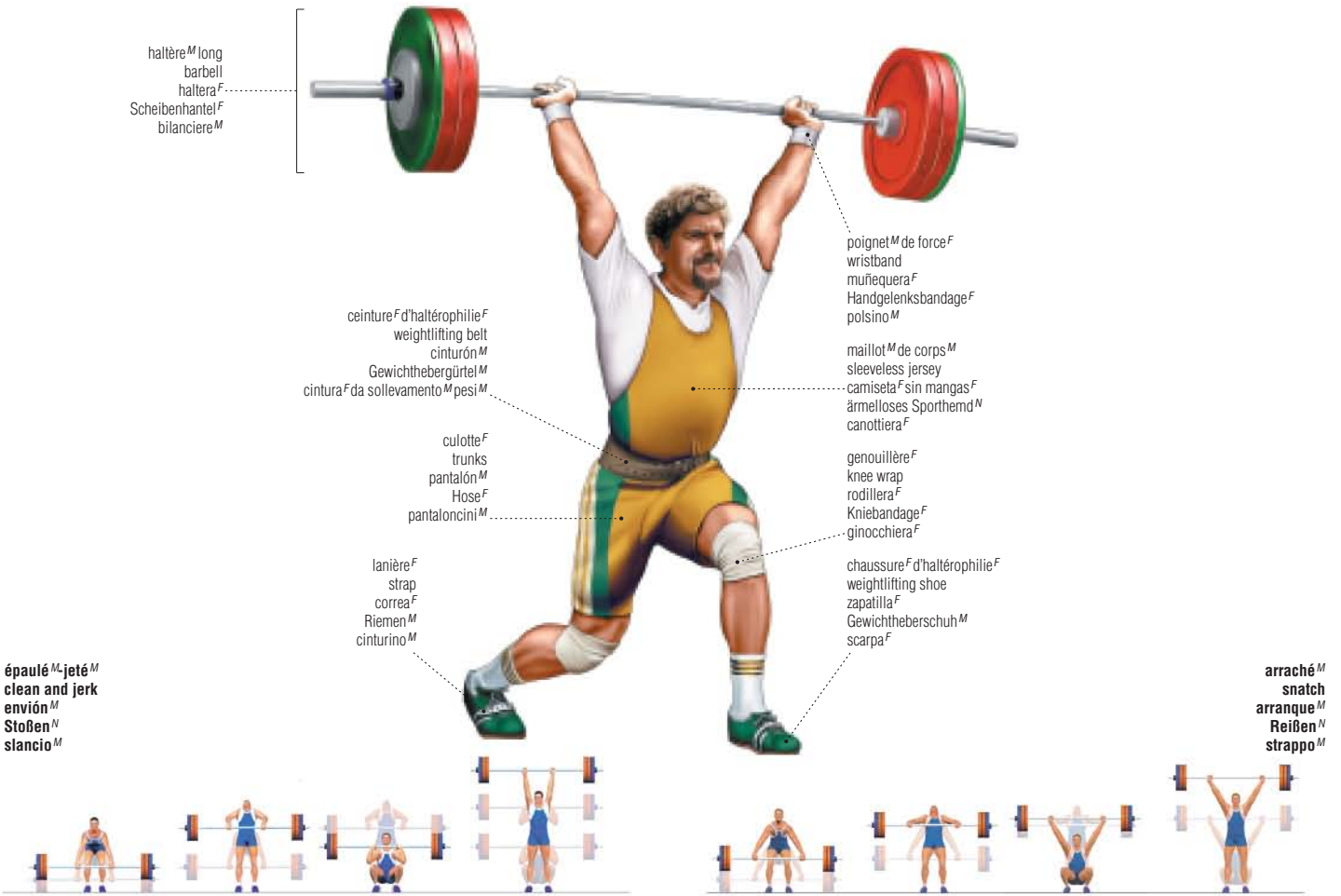

haltère^M long
barbell
halterra^F
Scheibenhantel^F
bilanciere^M

ceinture^F d'haltérophilie^F
weightlifting belt
cinturón^M
Gewichthebergürtel^M
cintura^F da sollevamento^M pesi^M

culotte^F
trunks
pantalón^M
Hose^F
pantaloncini^M

lanière^F
strap
correa^F
Riemen^M
cinturino^M

poignet^M de force^F
wristband
muñequera^F
Handgelenksbandage^F
polsino^M

maillot^M de corps^M
sleeveless jersey
camiseta^F sin mangas^F
ärmelloses Sportherm^N
canottiera^F

genouillère^F
knee wrap
rodillera^F
Kniebandage^F
ginocchiera^F

chaussure^F d'haltérophilie^F
weightlifting shoe
zapatilla^F
Gewichtheberschuh^M
scarpa^F

épaulé^M, jeté^M
clean and jerk
envión^M
Stoßen^N
slancio^M

arraché^M
snatch
arranque^M
Reißen^N
strappo^M

appareils^M de conditionnement^M physique

fitness equipment | aparatos^M de ejercicios^M | Fitnessgeräte^N | attrezzi^M ginnici

haltère^M court
dumbbell
pesas^F
Hantel^F
manubrio^M



barre^F
bar
barra^F
Griff^M
impugnatura^F

poids^M
weight
pesas^F
Gewicht^N
peso^M

poignées^F à ressort^M
handgrips
empuñaderas^F
Handmuskeltrainer^M
molle^F a forbice^F



ressort^M athlétique
twist bar
barra^F de torsión^F
Federstange^F
sbarra^F pieghevole

ressort^M de tension^F
tension spring
resorte^M de tensión^F
Spannfeder^F
molla^F di tensione^F

poignée^F
grip
empuñadura^F
Griff^M
impugnatura^F

bracelet^M lesté
ankle/wrist weight
pesas^F para muñecas^F y tobillos^M
Fuß-/Handgelenkgewicht^N
cavigliera^F/polstiera^F



corde^F à sauter
jump rope
cuerda^F
Springseil^N
corda^F



extenseur^M
chest expander
tensores^M pectorales
Expander^M
estensore^M

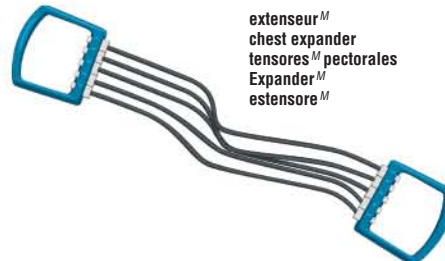

haltère^M long
barbell
halter^F
Scheibenhalter^F
bilanciere^M

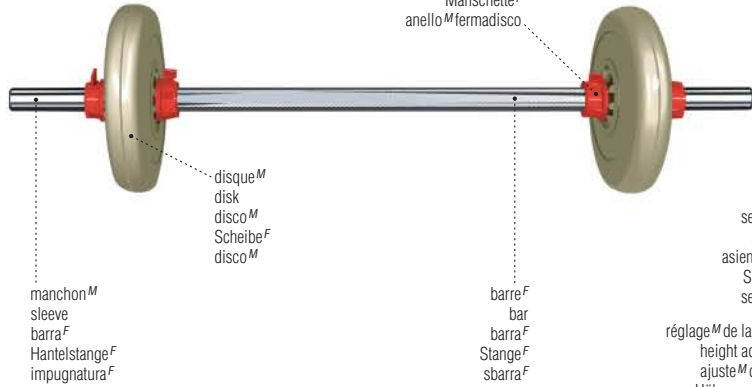

banc^M de musculation^F
weight machine
unidad^F de pesas^F
Multitrainer^M
attrezzo^M multiuso

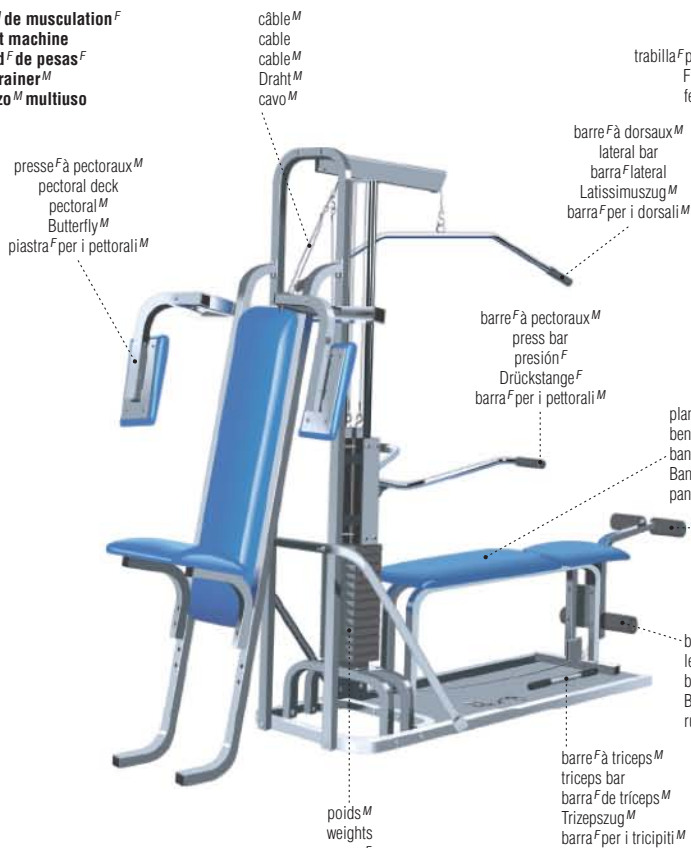

rameur^M
rowing machine
remo^M
Rudergerät^N
vogatore^M



vélo^M d'exercice^M
stationary bicycle
bicicleta^F estática
Heimtrainer^M
cyclette^F

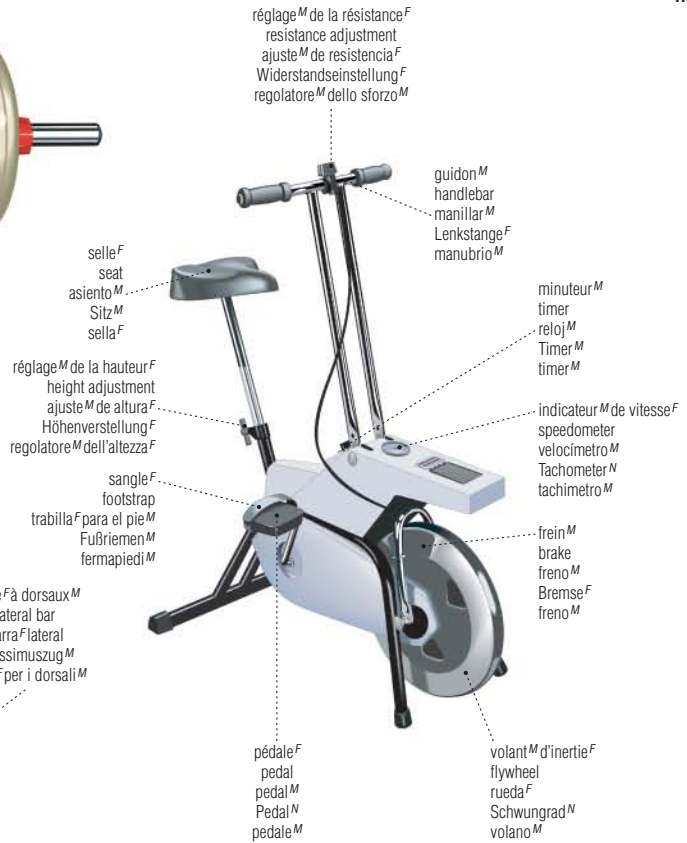

simulateur^M d'escalier^M
stair climber
escalera^F
Climber^M
stepper^M



saut^M d'obstacle^M

show-jumping | salto^M de obstáculos^M | Springreiten^M | salto^M ostacoli^M

obstacles^M
obstacle^M
obstáculos^M
Hürden^F
ostacoli^M

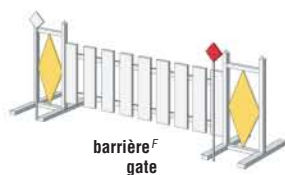

barrière^F
gate
barrera^F
Gatter^N
cancello^M



mur^M barré
wall and rails
valla^F sobre muro^M
Mauer^F mit Stangen^F
muro^M con barriere^F

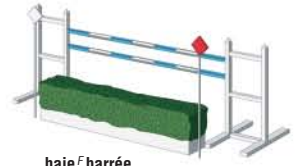

haie^F barrée
brush and rails
valla^F sobre seto^M
Bürste^F mit Stangen^F
sieve^F con barriere^F



palanque^F
post and plank
palancas^F
Pfosten^M mit Latte^F
tavole^F



barres^F de Spa
triple bars
triple de barras^F
Dreifachbalken^M
triplice^F

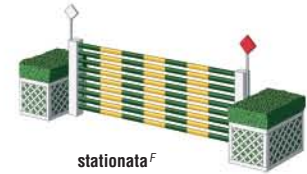

stationata^F
post and rail
vertical^M de barras^F
Pfosten^M mit Stange^F
barriere^F

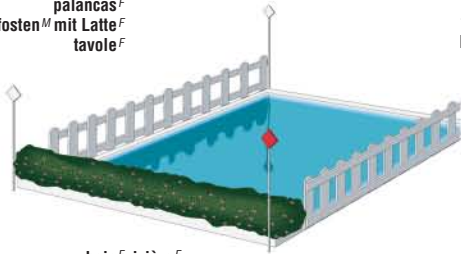

haie^F rivière^F
water jump
ría^F
Wassergraben^M
riviera^F

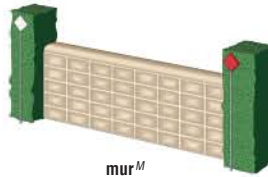

mur^M
wall
muro^M
Mauer^F
muro^M



oxer^M
óxer^M de barras^F
Doppeloxer^M
oxer^M

parcours^M d'obstacles^M
competition ring
pista^F para salto^M de obstáculos^M
Sprungreitparcours^M
campo^M di gara^F

commissaire^M aux obstacles^M
obstacle steward
comisario^M de obstáculos^M
Hindernisrichter^M
commissario^M di gara^F ostacoli^M

mur^M
wall
muro^M
Mauer^F
muro^M

palanque^F
post and plank
palancas^F
Pfosten^M mit Latte^F
tavole^F

combinaison^F
combination
combinación^F
Kombination^F
combinazione^F

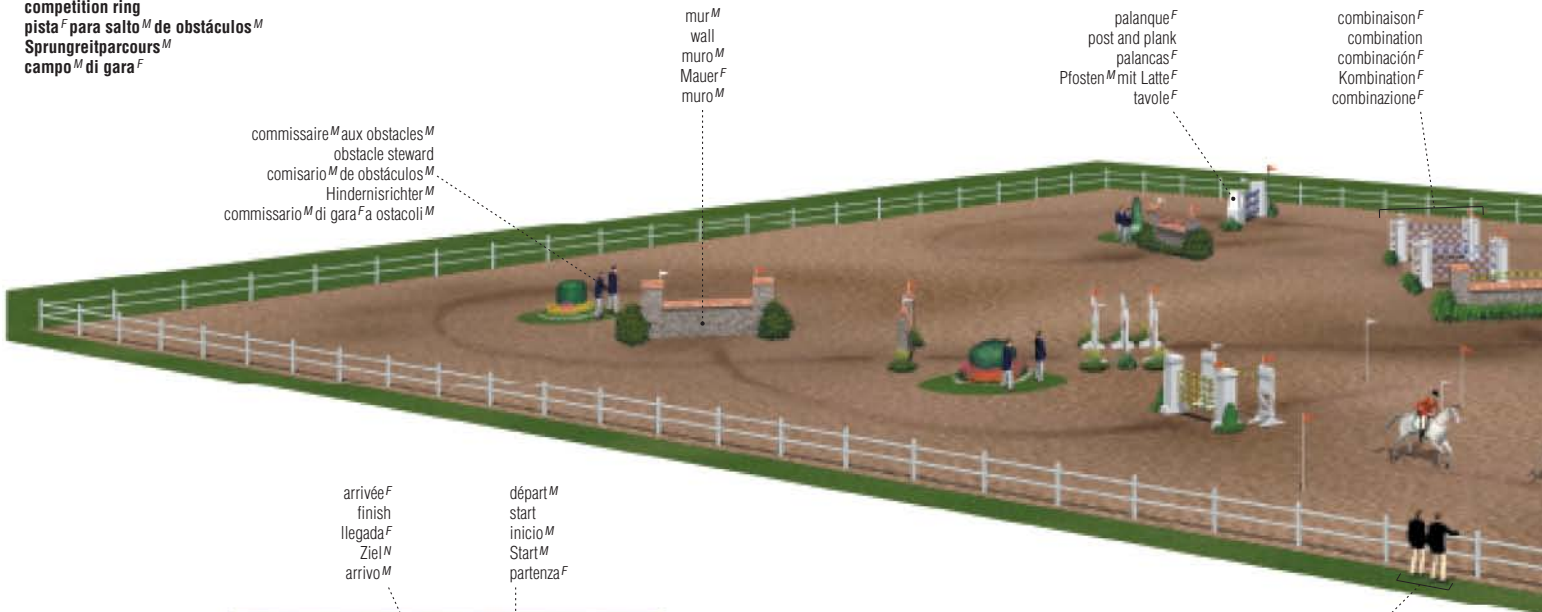

arrivée^F
finish
llegada^F
Ziel^N
arrivo^M

départ^M
start
inicio^M
Start^M
partenza^F

vétérinaires^M
veterinarians
veterinarios^M
Veterinäre^M
veterinari^M

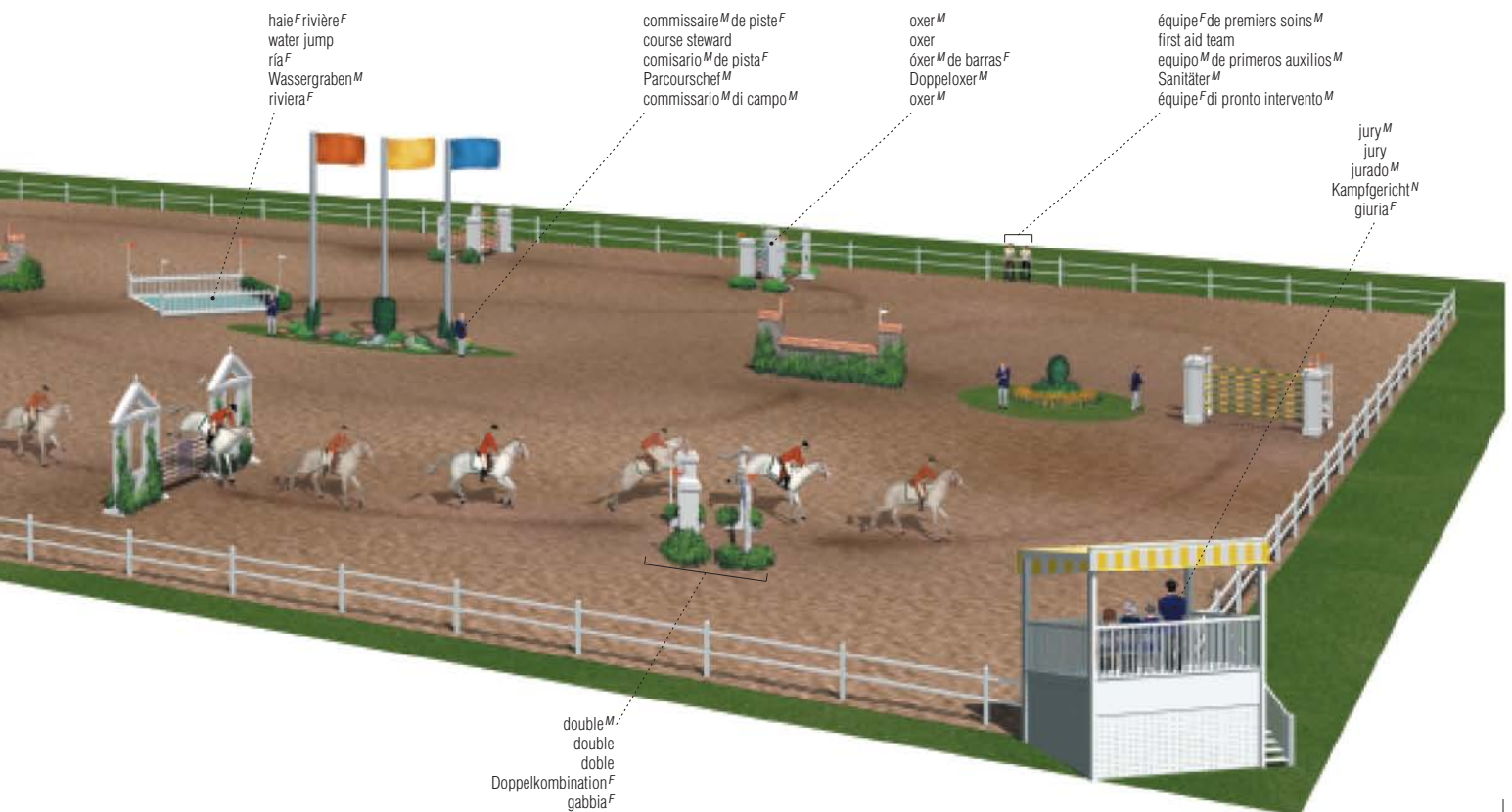
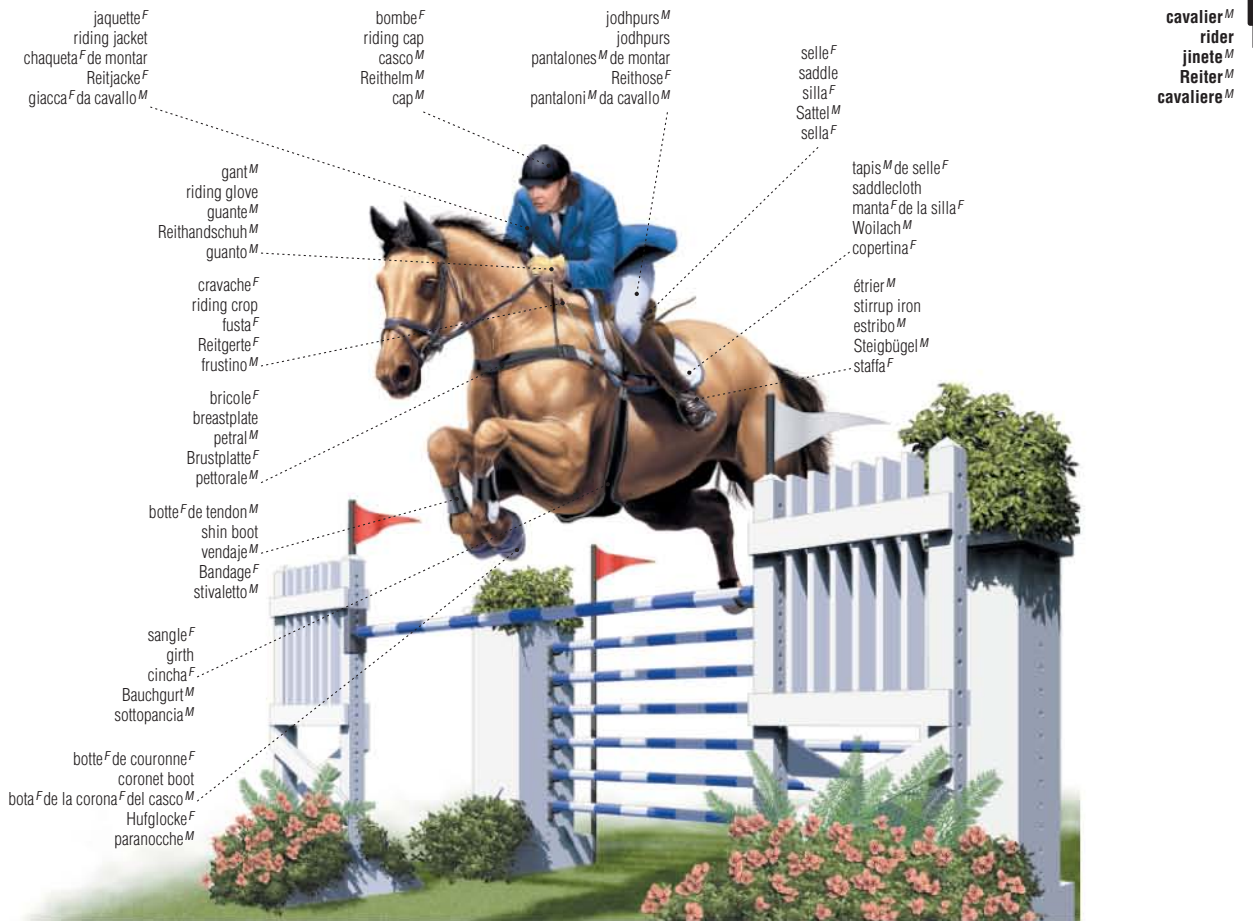

équitation^F

riding | equitación^F | Reiten^M | equitazione^F

bride^F
bridle
brida^F
Zaumzeug^M
briglia^F

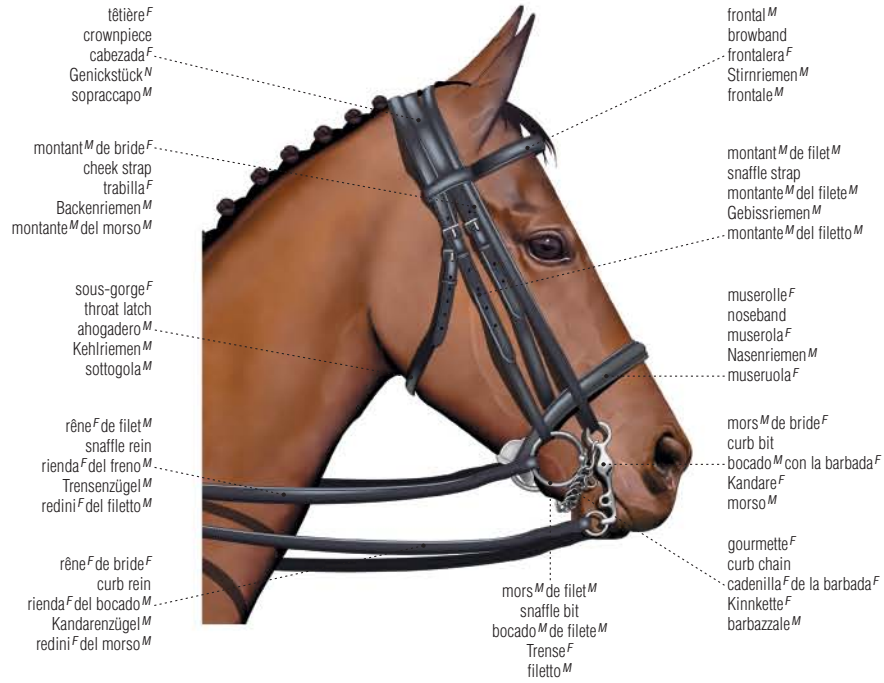

mors^M de filet^M
snaffle bit
bocado^M de filete^M
Trense^F
filetto^M

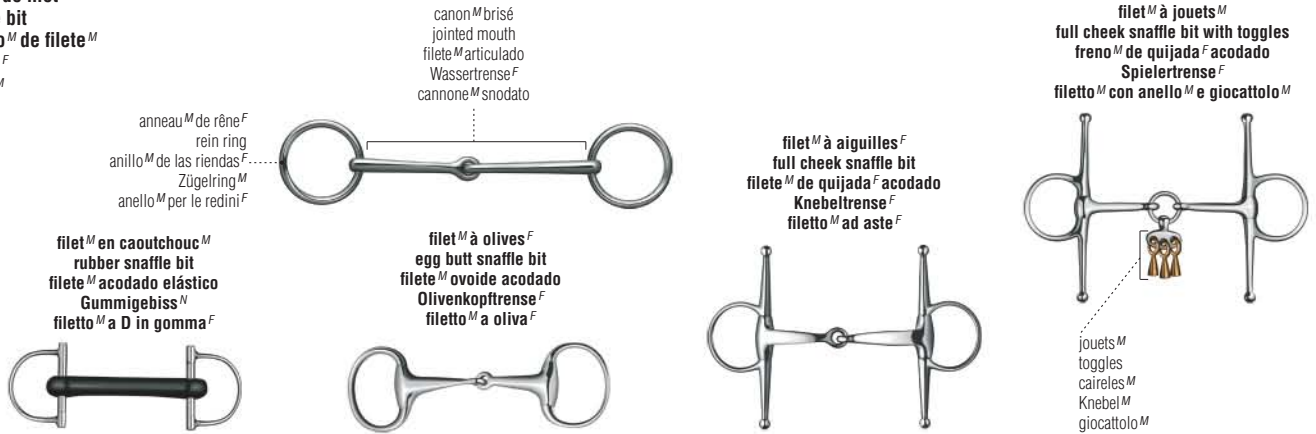

mors^M de bride^F
curb bit
bocado^M con la barbada^F
Kandare^F
morso^M

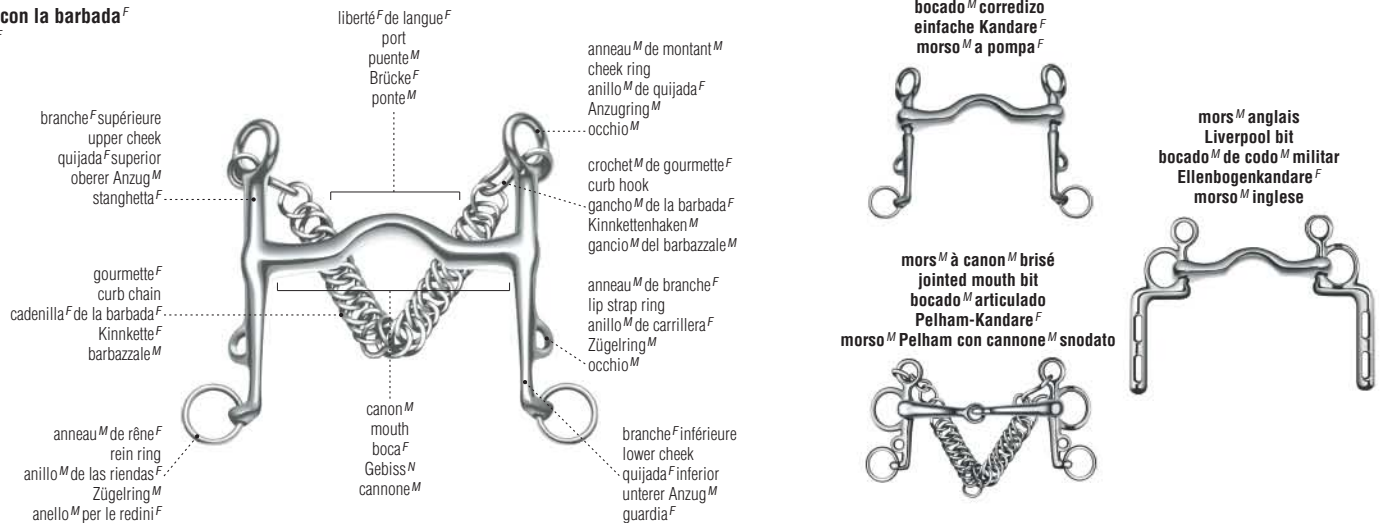

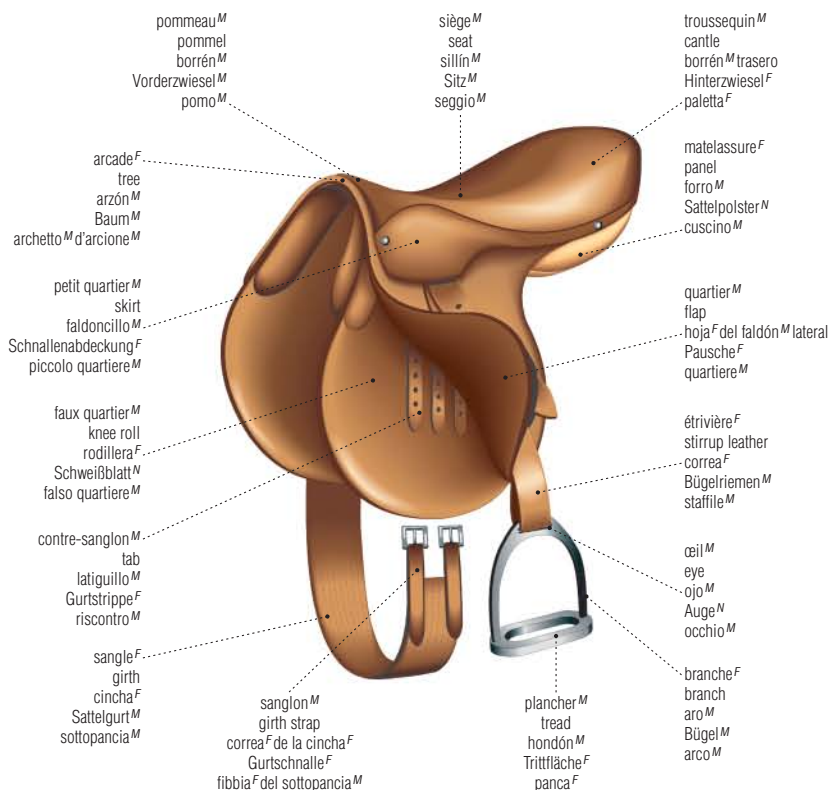

selle^F
 saddle
 silla^F
 Sattel^M
 sella^F

dressage^M

dressage | doma^F | Dressurreiten^N | dressage^M

piste^F de compétition^F
 show ring
 pista^F de competición^F
 Dressurviereck^N
 campo^M di gara^F

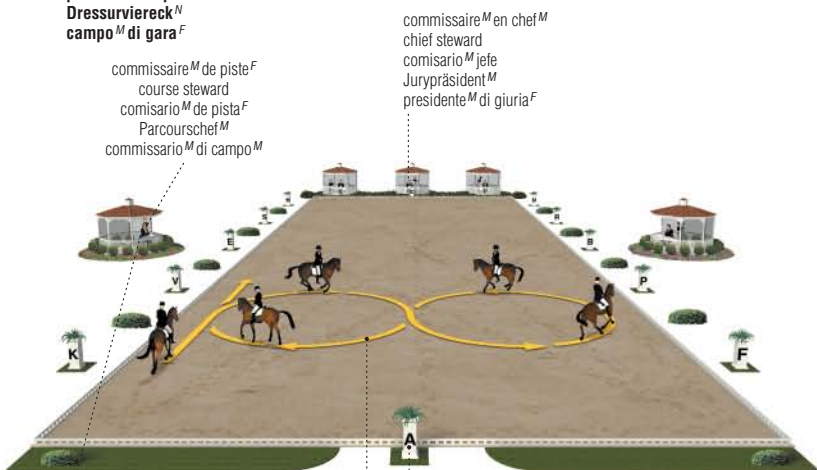

juge^M
 judge
 juez^M
 Richter^M
 giudice^M

figure^F
 figure
 figura^F
 Figur^F
 figura^F

commissaire^M en chef^M
 chief steward
 comisario^M jefe
 Jurypräsident^M
 presidente^M di giuria^F

lettre^F de repère^M
 marker letter
 letra^F para marcar
 Markierung^F
 lettera^F di riferimento^M

cavalier^M
 rider
 jinete^M
 Reiter^M
 cavaliere^M

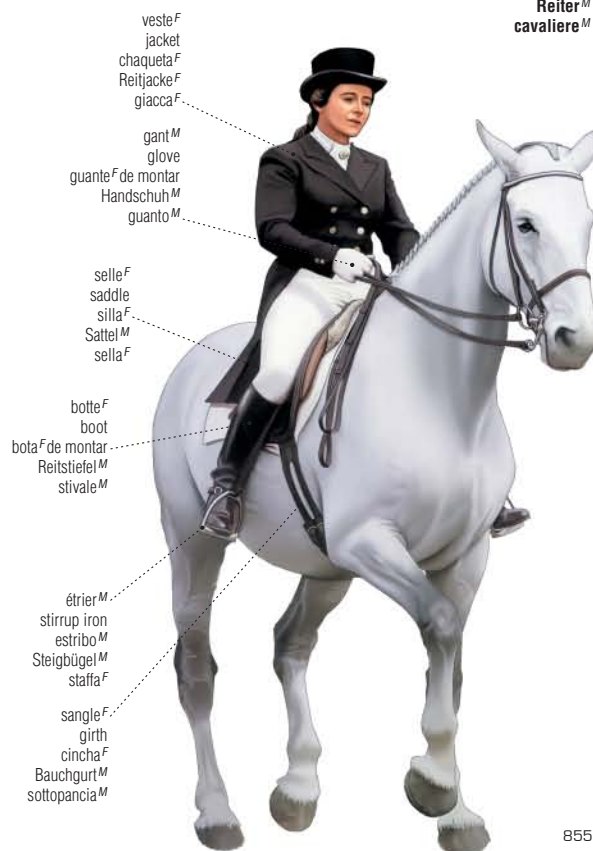

veste^F
 jacket
 chaqueta^F
 Reitjacke^F
 giacca^F
 gant^M
 glove
 guante^F de montar
 Handschuh^M
 guanto^M

selle^F
 saddle
 silla^F
 Sattel^M
 sella^F

botte^F
 boot
 bota^F de montar
 Reitstiefel^M
 stivale^M

étrier^M
 stirrup
 iron
 estribo^M
 Steigbügel^M
 staffa^F

sangle^F
 girth
 cincha^F
 Bauchgurt^M
 sottopancia^M

course^F de chevaux^M : turf^M

horse racing: turf | carrera^F de caballos^M : turf^M | Pferderennen^M Galopprennen^M | corse^F dei cavalli^M : galoppo^M

jockey^M
jockey^M
jockey^M
Jockey^M
fantino^M

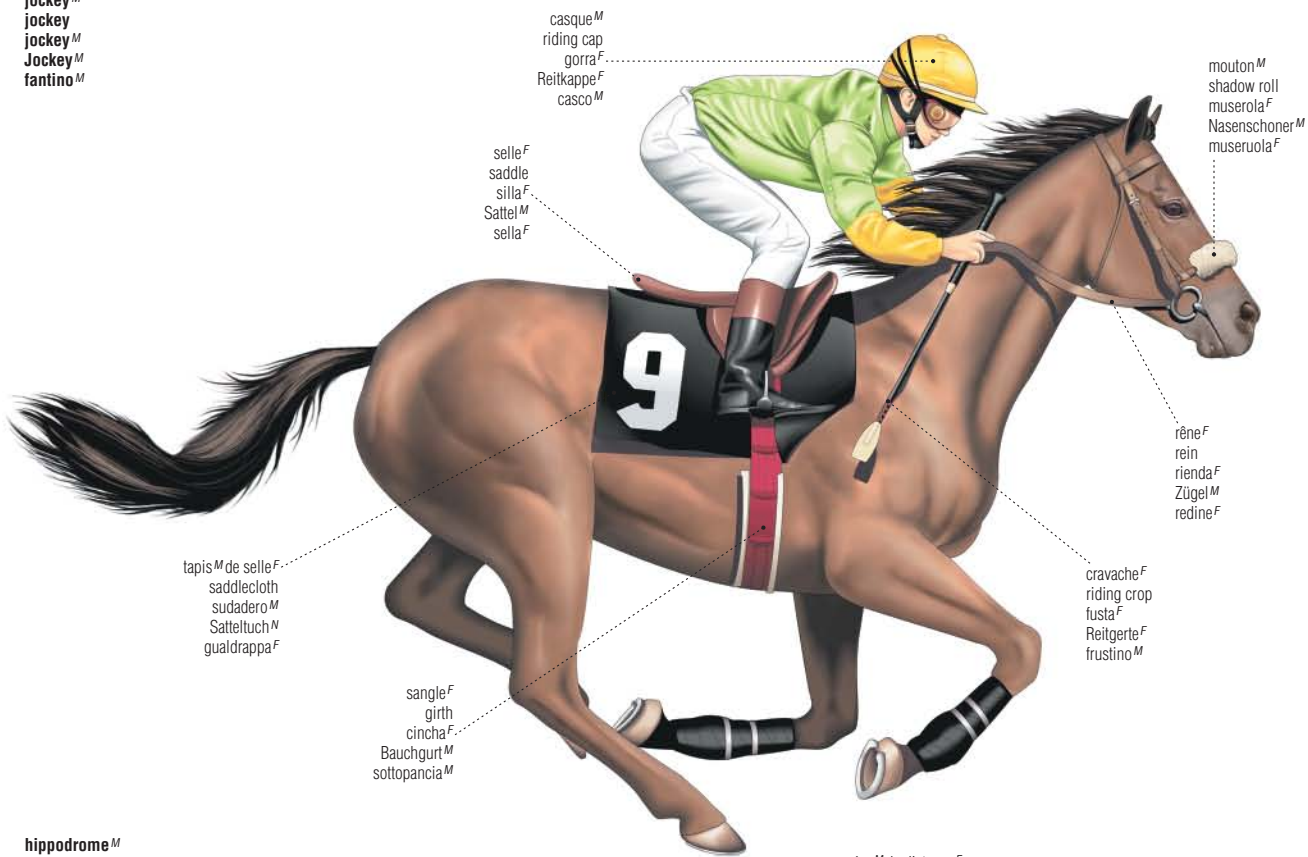

casque^M
riding cap
gorra^F
Reitkappe^F
casco^M

mouton^M
shadow roll
muserola^F
Nasenschoner^M
museruola^F

selle^F
saddle
silla^F
Sattel^M
sella^F

rêne^F
rein
rienda^F
Zügel^M
redine^F

tapis^M de selle^F
saddlecloth
sudadero^M
Satteltuch^M
gualdrappa^F

cravache^F
riding crop
fusta^F
Reitgerte^F
frustino^M

sangle^F
girth
cincha^F
Bauchgurt^M
sottopancia^M

hippodrome^M
racetrack
hipódromo^M
Pferderennbahn^F
ippodromo^M

repère^M de distance^F
length post
poste^M indicador
Längenposten^M
palo^M di distanza^F

tribune^F des juges^M
judge's stand
tribuna^F de los jueces^M
Kamprichtertribüne^F
postazione^F dei giudici^M di corsa^F

grand tournant^M
lar turn
curva^F lejana
Kurve^F
curva^F lontana

tableau^M indicateur^M
tote board
tablero^M indicador
Totalisator^M
tabellone^M del totalizzatore^M

montée^F arrière
backstretch
recta^F de fondo^M
hintere Gerade^F
rettilineo^M opposto alle tribune^F

écurie^F
stable
caballerizas^F
Stall^M
scuderie^F

tribune^F du public^M
grandstand
tribuna^F para el público^M
Haupttribüne^F
tribuna^F coperta

dernier droit^M
homestretch
última^F recta^F
Zielgerade^F
rettilineo^M delle tribune^F

club-house^M
clubhouse
jockey club^M
Klubhaus^N
circolo^M



stalle^F de départ^M
starting gate
puerta^F de salida^F
Startmaschine^F
gabbia^F di partenza^F

paddock^M
paddock
picadero^M
Sattelplatz^M
paddock^M

fil^M d'arrivée^F
finish line
línea^F de llegada^F
Ziellinie^F
línea^F di arrivo^M

tournant^M de club-house^M
clubhouse turn
curva^F del club^M
Klubhauskurve^F
curva^F del circolo^M

course^F de chevaux^M : course^F attelée

horse racing: harness racing | carrera^F de caballos^M : carreras^F con arneses^M | Pferderennen^M, Trabrennen^N | corse^F dei cavalli^M; trotto^M e ambio^M

trotteur^M
 trotter
 trotón^M
 Traber^M
 trottatore^M

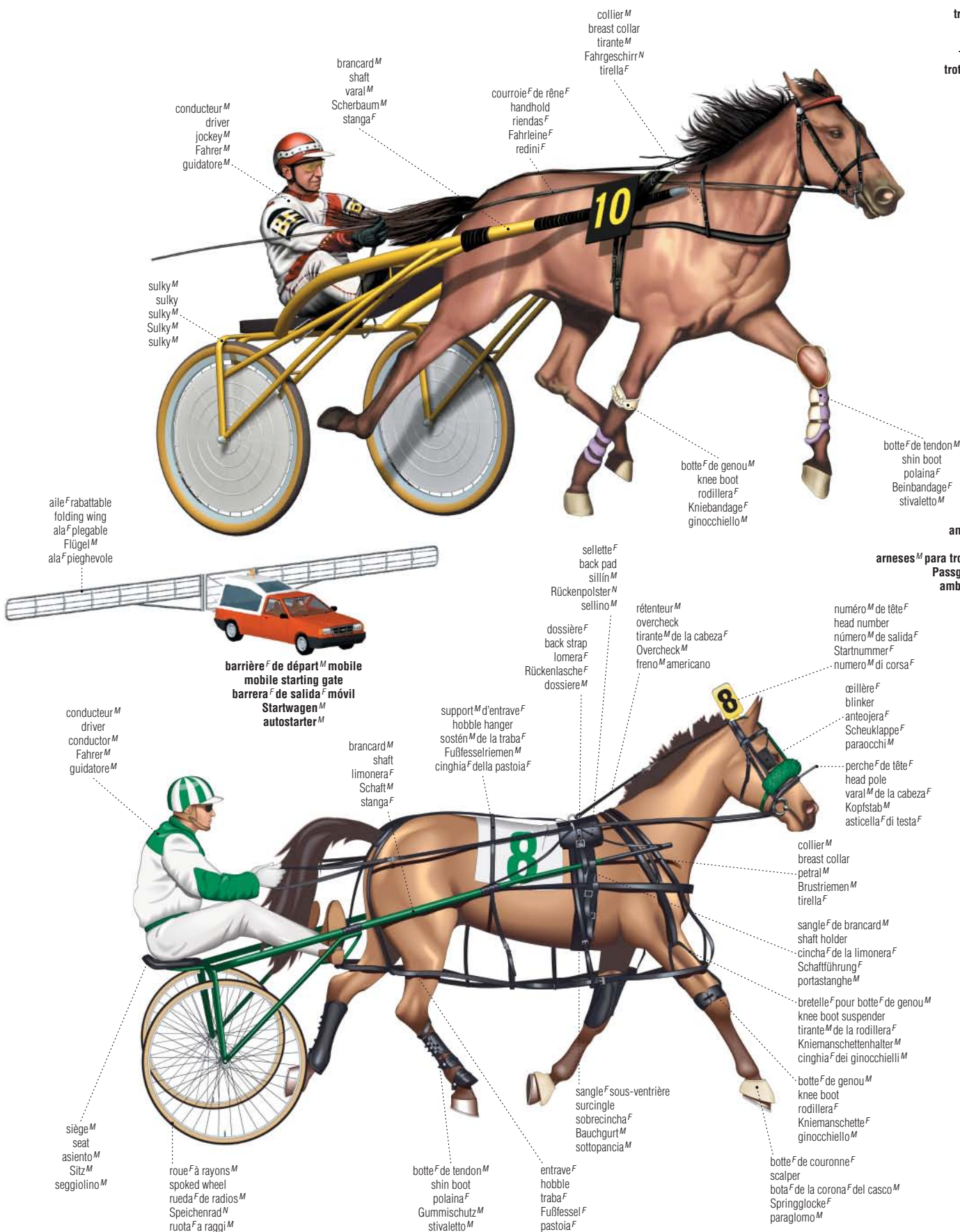

ambleur^M
 pacer
 arneses^M para trottones^M
 Passgänger^M
 ambiatore^M

polo^M

polo | polo^M | Polo^M | polo^M

cavalier^M et poney^M
rider and horse
jinete^M y poni^M
Reiter^M und Pferd^N
cavaliere^M e cavallo^M

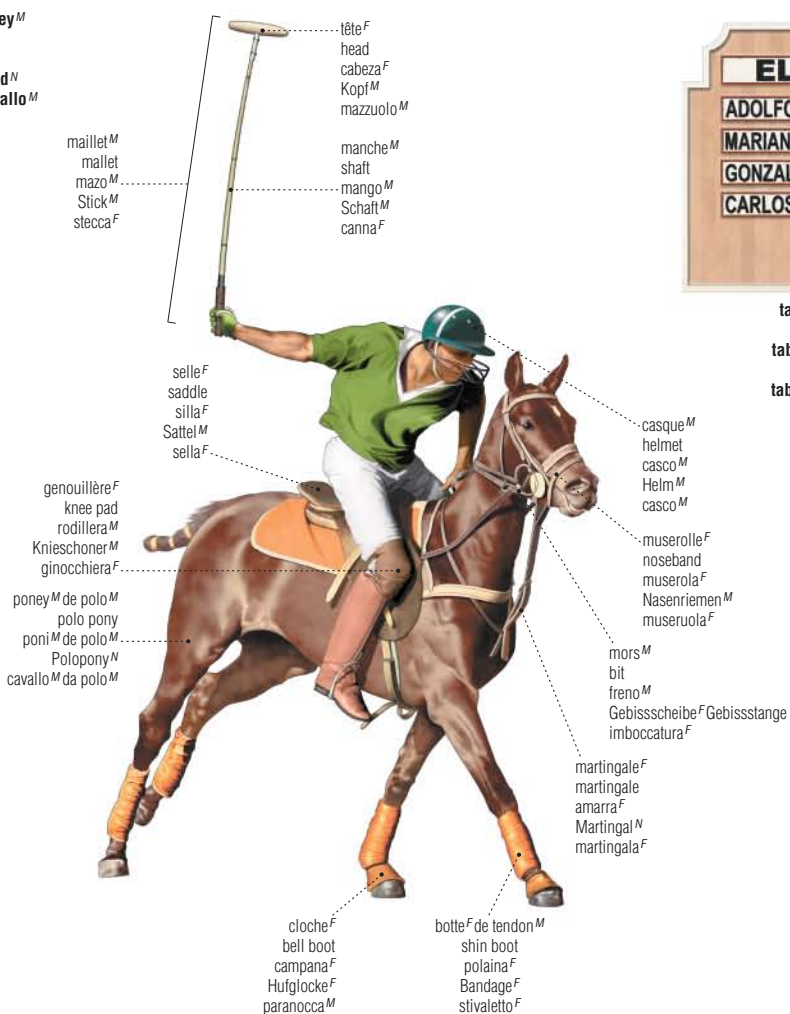

ELLERSTINA	
ADOLFO CAMBIASOH	10
MARIANO AGUERRE	9
GONZALO PIERES	10
CARLOS GRACIDA	10
	39

tableau^M des handicaps^M
handicaps board
tablero^M de los handicaps^M
Handikaptafel^F
tabellone^M degli handicap^M

nom^M de l'équipe^F
team name
nombre^M del equipo^M
Mannschaftsname^M
nome^M della squadra^F

handicap^M du joueur^M
player handicap
handicap^M del jugador^M
Spielerhandikap^N
handicap^M del giocatore^M

handicap^M de l'équipe^F
team handicap
handicap^M del equipo^M
Mannschaftshandikap^N
handicap^M della squadra^F



balle^F
ball
pelota^F
Ball^M
palla^F

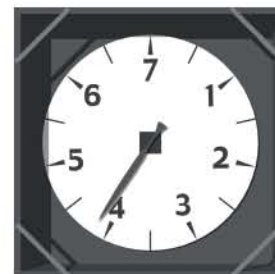

horloge^F
time clock
reloj^M
Uhr^F
orologio^M

terrain^M
playing field
campo^M de juego^M
Spielfeld^N
campo^M di gioco^M



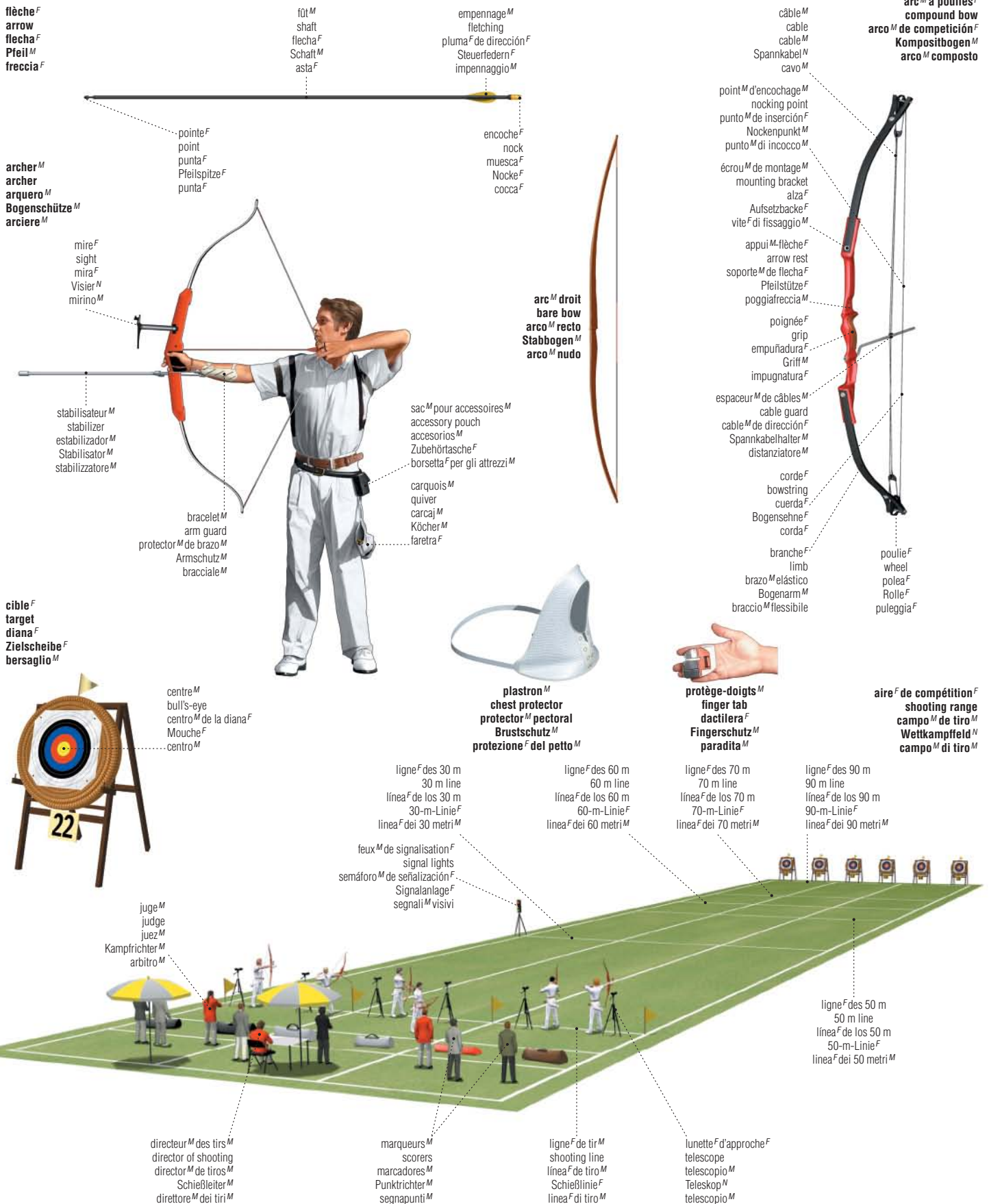

tir^M au fusil^M

shotgun shooting | tiro^M al plato^M | Wurftaubenschießen^M | tiro^M con fucile^M

fusil^M calibre^M 12
shotgun
escopeta^F calibre^M 12
Schrotflinte^F
fucile^M

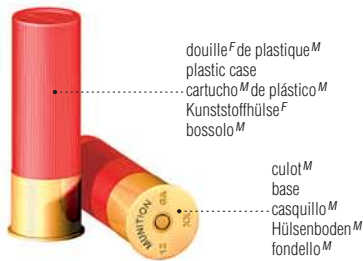

cartouches^F
cartridges
cartuchos^M
Patronen^F
cartucce^F

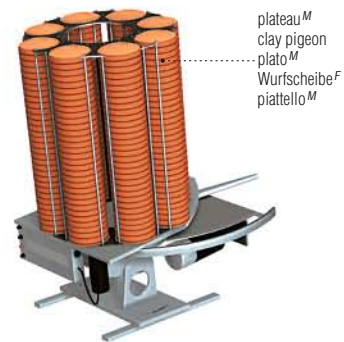

plateau^M
clay pigeon
plato^M
Wurfscheibe^F
piattello^M

appareil^M de lancement^M
trap
lanzaplato^M
Wurfmaschine^F
macchina^F di lancio^M dei piattelli^M

pas^M de tir^M
shooting range
campo^M de tiro^M
Schießanlage^F
campo^M di tiro^M

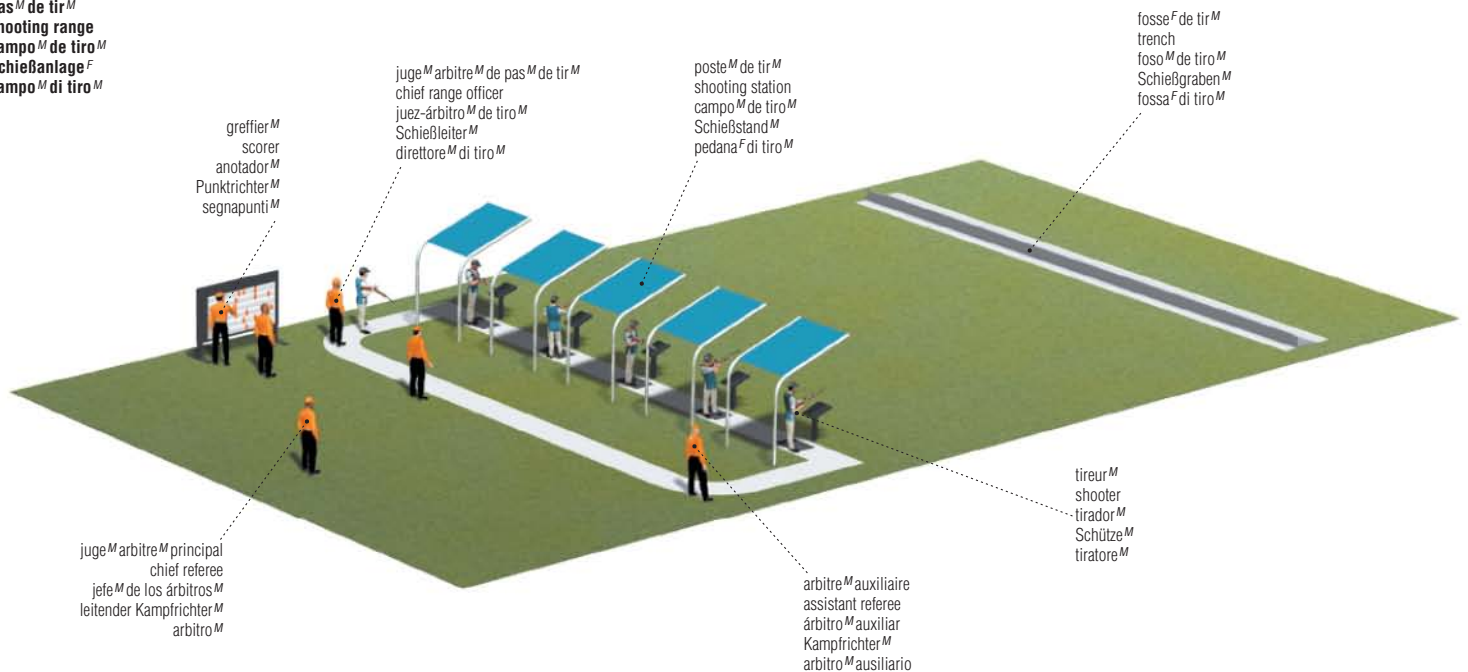

tir^M à la carabine^F

rifle shooting | tiro^M al blanco^M | Gewehrschießen^N | tiro^M con carabina^F

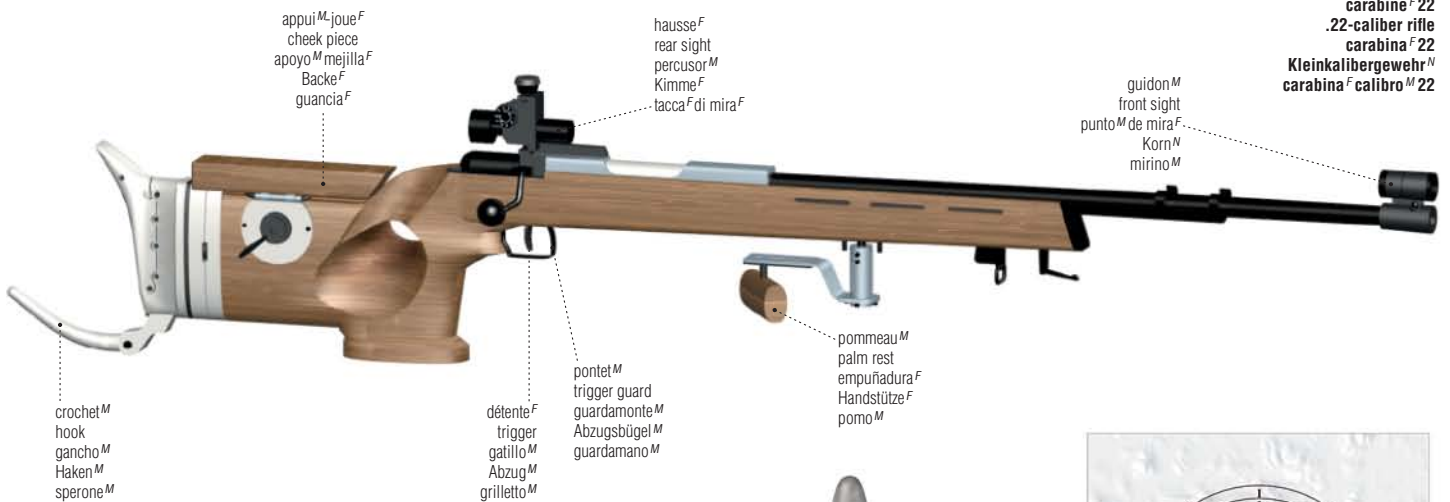

carabine^F 22
 .22-caliber rifle
 carabina^F 22
 Kleinkalibergewehr^N
 carabina^F calibro^M 22

appui^M-joue^F
 cheek piece
 apoyo^M mejilla^F
 Backe^F
 guancia^F

hausse^F
 rear sight
 percusor^M
 Kimme^F
 tacca^F di mira^F

guidon^M
 front sight
 punto^M de mira^F
 Korn^M
 mirino^M

crochet^M
 hook
 gancho^M
 Haken^M
 sperone^M

détente^F
 trigger
 gatillo^M
 Abzug^M
 grilletto^M

pontet^M
 trigger guard
 guardamonte^M
 Abzugsbügel^M
 guardamano^M

pommeau^M
 palm rest
 empuñadura^F
 Handstütze^F
 pomo^M

positions^F de tir^M
 shooting positions
 posiciones^M de tiro^M
 Schießpositionen^F
 posizioni^F di tiro^M

cartouches^F
 cartridges
 cartuchos^M
 Patronen^F
 cartucce^F



cible^F
 target
 blanco^M
 Zielscheibe^F
 bersaglio^M



position^F debout
 standing position
 posición^F de pie^M
 stehender Anschlag^M
 posizione^F in piedi^M



position^F à genoux^M
 kneeling position
 posición^F de rodillas^F
 kniender Anschlag^M
 posizione^F in ginocchio^M



position^F couchée
 prone position
 posición^F supina
 liegender Anschlag^M
 posizione^F a terra^F

tir^M au pistolet^M

pistol shooting | tiro^M de pistola^F | Pistolenschießen^N | tiro^M con pistola^F



pistolet^M à air^M comprimé
 air pistol
 pistola^F de aire^M comprimido
 Luftpistole^F
 pistola^F ad aria^F compressa

casque^M antibruit
 ear muffs
 cascos^M antirruído
 Ohrenschützer^M
 paraorecchie^M



lunettes^F
 eyeglasses
 gafas^F de protección^F
 Schutzbrille^F
 occhiali^M protettivi



chien^M
 hammer
 percusor^M
 Hahn^M
 cane^M

pistolet^M 8 mm
 8-mm pistol
 pistola^M de 8 mm
 8-mm-Pistole^F
 pistola^F 8 mm^M

détente^F
 trigger
 gatillo^M
 Abzug^M
 grilletto^M

crosse^F
 stock
 culata^F
 Schaft^M
 calcio^M

billard^M

billiards | billar^M | Billard^N | biliardo^M

billard^M français
 carom billiards
 billar^M francés
 Karambolagebillard^N
 biliardo^M per carambola^F

billard^M pool
 pool
 pool^M
 Pool^N
 pool^M

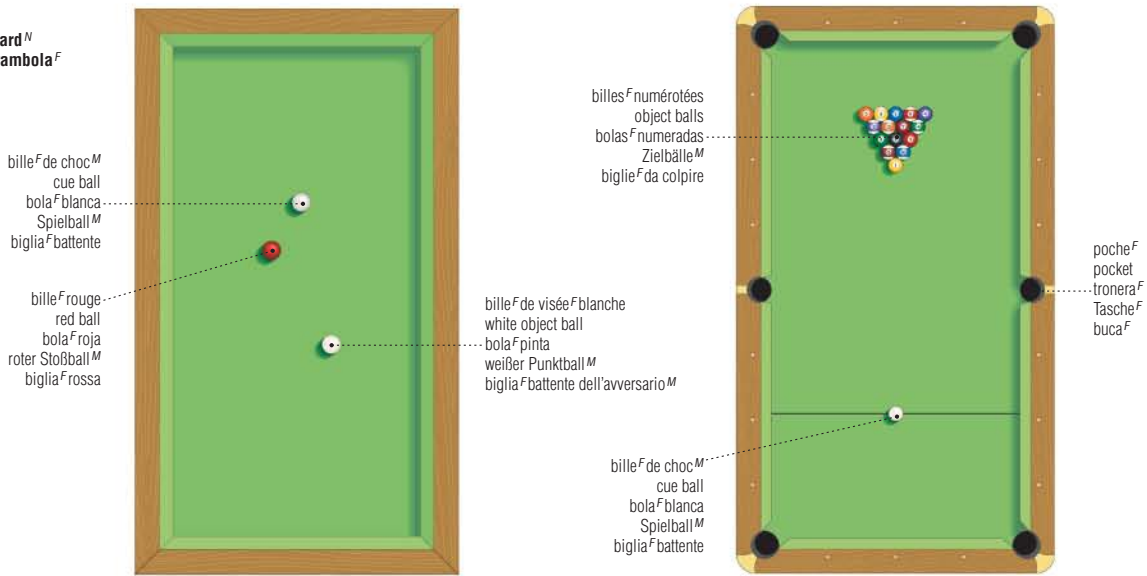

table^F
 table
 mesa^F
 Billardtisch^M
 tavolo^M

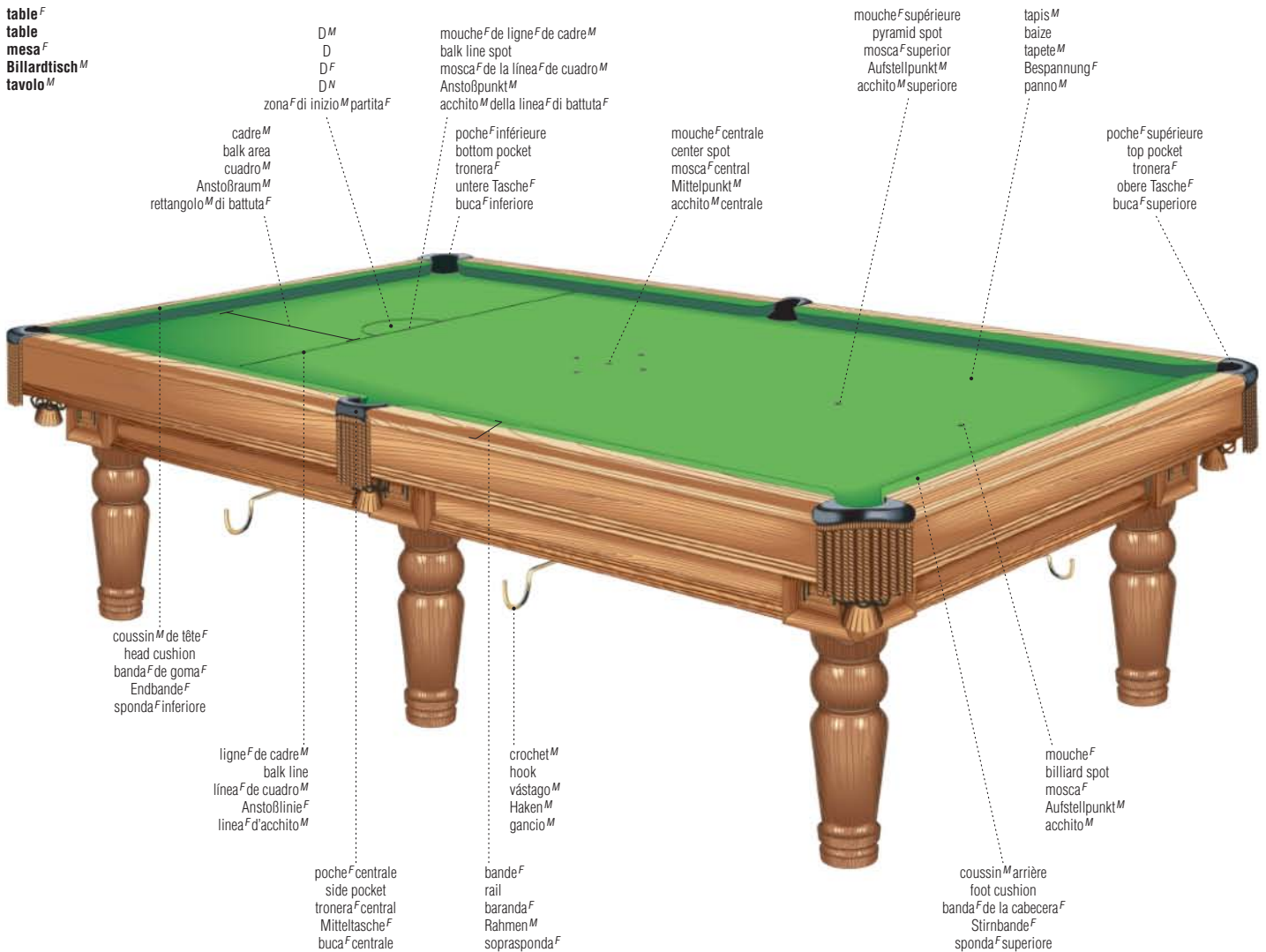

snooker^M
 snooker^M
 snooker^M
 Snooker^N
 snooker^M

billard^M anglais
 English billiards
 billar^M inglés
 Lochbillard^N
 biliardo^M inglese

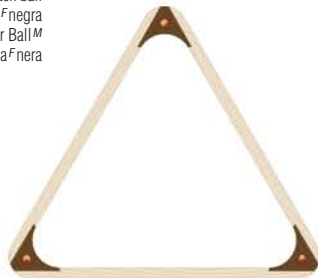
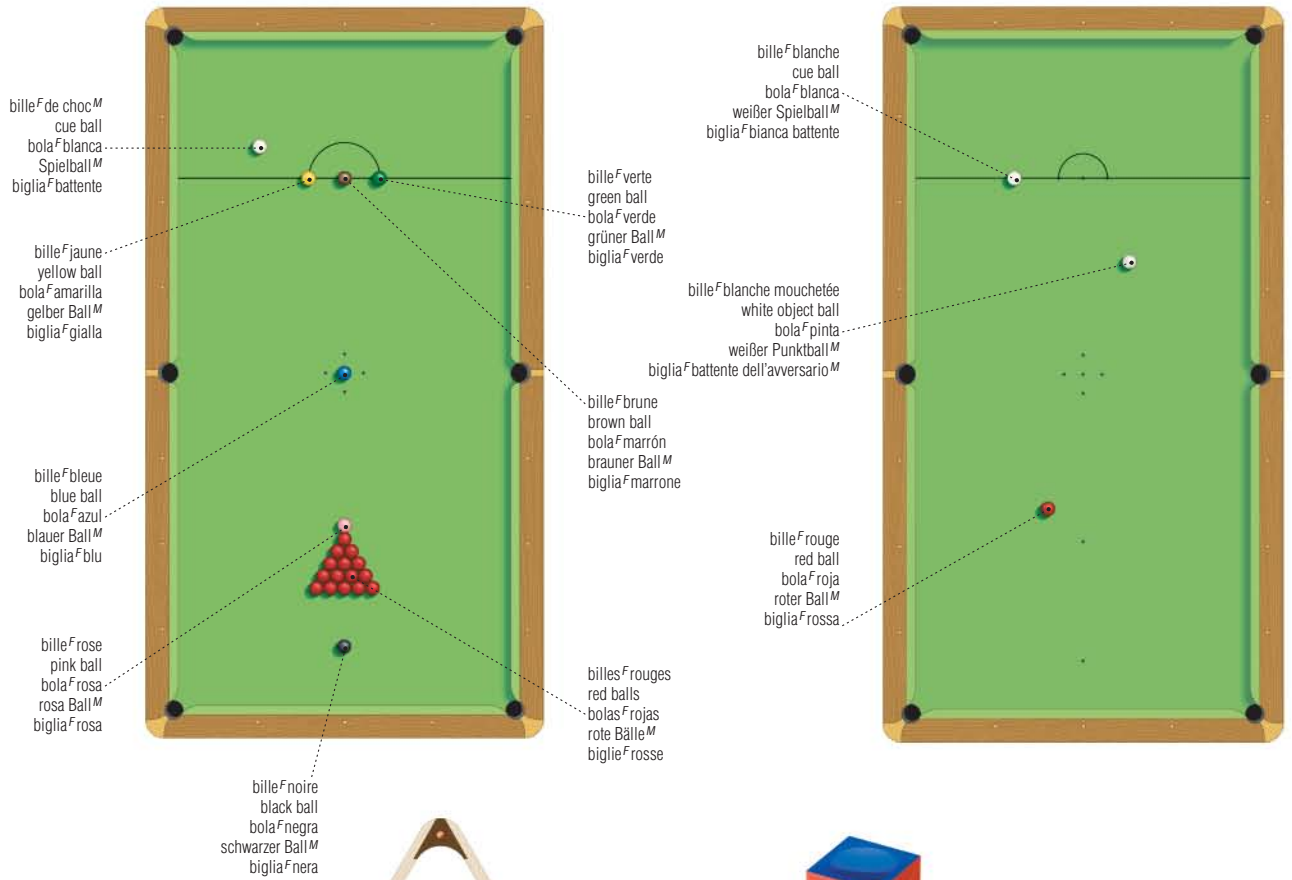

triangle^M
 rack
 triángulo^M
 Dreieck^N
 triangolo^M



craie^F
 chalk
 tiza^F
 Kreide^F
 gessetto^M



queue^F de billard^M
 cue
 taco^M de billar^M
 Billardqueue^{NM}
 stecca^F

râteau^M
 bridge
 burra^F
 Steg^M
 strega^F

boulingrin^M

lawn bowling | bolos^M sobre hierba^F | Boule^M | bowling^M su prato^M



boules^F
 bowls
 bolos^M
 Kugeln^F
 bocce^F



cochonnet^M
 jack
 boliche^M
 Zielkugel^F
 pallino^M



élan^M
 forward swing
 impulso^M de lanzamiento^M
 Schwungholen^N
 stancio^M in avanti



lancer^M
 delivery
 lanzamiento^M
 Aufsetzen^N
 lancio^M



accompagnement^M
 follow-through
 seguimiento^M de la bola^F
 Abwurf^M
 accompagnamento^M

technique^F du lancer^M
 bowling technique
 lanzamiento^M
 Schießen^N
 lancio^M

pelouse^F
 green
 bolera^F
 Grün^N
 campo^M

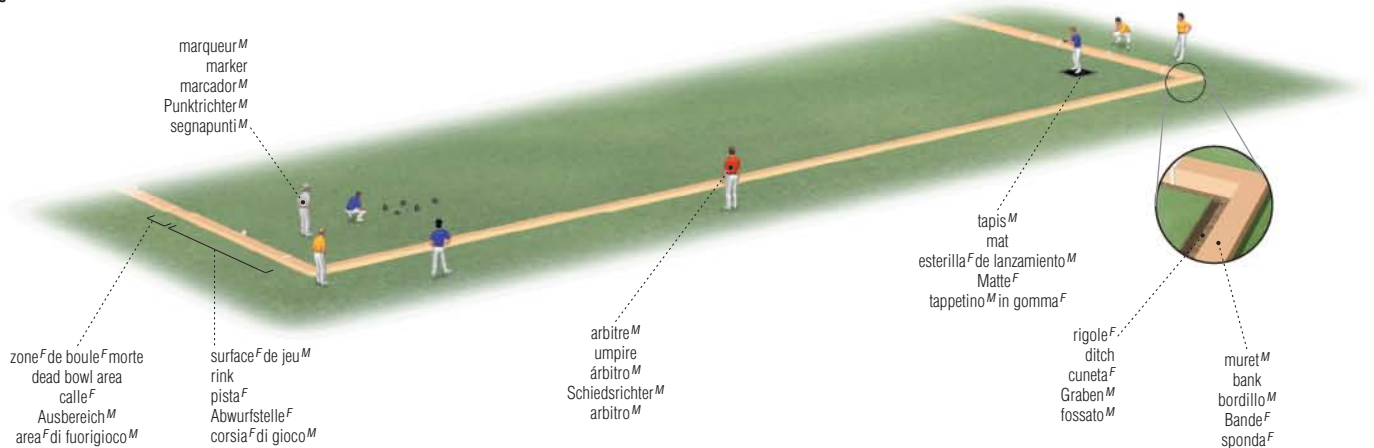

marqueur^M
 marker
 marcador^M
 Punktrichter^M
 segnapunti^M

zone^F de boule^F morte
 dead bowl area
 calle^F
 Ausbereich^M
 area^F di fuorigioco^M

surface^F de jeu^M
 rink
 pista^F
 Abwurfstelle^F
 corsia^F di gioco^M

arbitre^M
 umpire
 árbitro^M
 Schiedsrichter^M
 arbitro^M

tapis^M
 mat
 esterilla^F de lanzamiento^M
 Matte^F
 tappetino^M in gomma^F

rigole^F
 ditch
 cuneta^F
 Graben^M
 fossato^M

muret^M
 bank
 bordillo^M
 Bande^F
 sponda^F

pétanque^F

petanque | petanca^F | Petanque^N | petanque^M

terrain^M
 playing field
 pista^F de juego^M
 Spielfeld^N
 campo^M di gioco^M

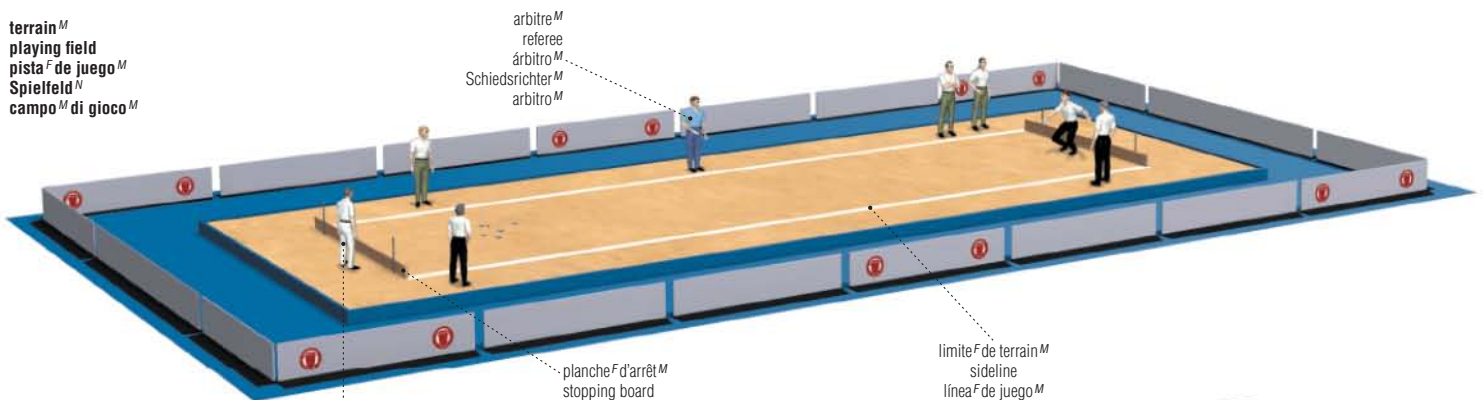

arbitre^M
 referee
 árbitro^M
 Schiedsrichter^M
 arbitro^M

marqueur^M
 scorer
 anotador^M
 Punktrichter^M
 segnapunti^M

planche^F d'arrêt^M
 stopping board
 tabla^F de parada^F
 Bande^F
 tavola^F di arresto^M

limite^F de terrain^M
 sideline
 línea^F de juego^M
 Seitenlinie^F
 línea^F laterale



mesure^F télescopique
 telescopic measure
 medida^F telescópica
 Teleskopmaß^N
 bacchetta^F telescopica



cochonnet^M
 jack
 boliche^M
 Zielkugel^F
 pallino^M



boule^F de pétanque^F
 petanque bowl
 bocha^F
 Petanquekugel^F
 boccia^F

jeu^M de quilles^F

bowling | juego^M de bolos^M | Bowling^M | bowling^M



Dauphine^F américaine
 American duckpin
 bolo^M chico
 Duckpin^M
 birillo^M americano



grosse quille^F
 tenpin
 bolo^M
 Zehnerpin^M
 birillo^M grosso



quille^F chandelle^F
 candlepin
 bolo^M cilindrico
 Candlepin^M
 birillo^M a candela^F



petite quille^F
 fivepin
 bolo^M pequeño
 Fünferpin^M
 birillo^M piccolo

exemples^M de quilles^F
 examples of pins
 ejemplos^M de bolos^M
 Beispiele^M für Kegel^M
 esempi^M di birilli^M



Dauphine^F canadienne
 Canadian duckpin
 bolo^M chico
 Duckpin^M
 birillo^M canadese

boule^F de quilles^F
 bowling ball
 bola^F
 Bowlingkugel^F
 boccia^F



chaussure^F
 shoe
 zapato^M
 Bowlingschuh^M
 scarpa^F



monte-boules^M
 ball return
 devolvedor^M
 Kugelrücklaufkasten^M
 ritornabocce^M

tableau^M marqueur^M
 score console
 marcador^M
 Punktekonsole^F
 console^F del punteggio^M

boule^F
 ball
 bola^F
 Kugel^F
 boccia^F

quilleuse^F
 bowler
 jugadora^F de bolos^M
 Bowlerin^F
 lanciatrix^F

clavier^M
 keyboard
 teclado^M
 Kontrollkonsole^F
 tastiera^F

boulier^M
 ball stand
 stand^M de bolos^M
 Kugelträger^M
 corsia^F d'appoggio^M

quillier^M
 setup
 disposición^F de los bolos^M
 Aufstellmaschine^F
 riposizionatore^M automatico

allée^F de quilles^F
 bowling alley
 pista^F de bolos^M
 Bowlingbahn^F
 pista^F da bowling^M

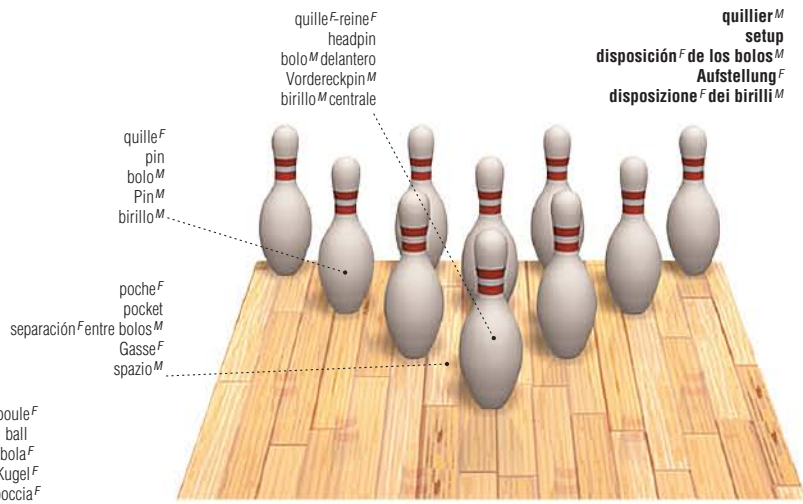

quilleur^M
 bowler
 jugador^M de bolos^M
 Bowler^M
 lanciatore^M

fosse^F de réception^F
 pit
 foso^M de recepción^F
 Grube^F
 fossa^F di recupero^M

point^M de repère^M
 marker
 línea^F de tiro^M
 Ziellinie^F
 línea^F di tiro^M

dalot^M
 gutter
 canal^M
 Rinne^F
 canale^M

piste^F d'élan^M
 approach
 antepista^F
 Anlaufstrecke^F
 zona^F di lancio^M

ligne^F de jeu^M
 foul line
 línea^F de lanzamiento^M
 Foullinie^F
 línea^F di fallo^M

golf^M

golf | golf^M | Golfspiel^N | golf^M

parcours^M
 course
 campo^M de golf^M
 Golfplatz^M
 percorso^M

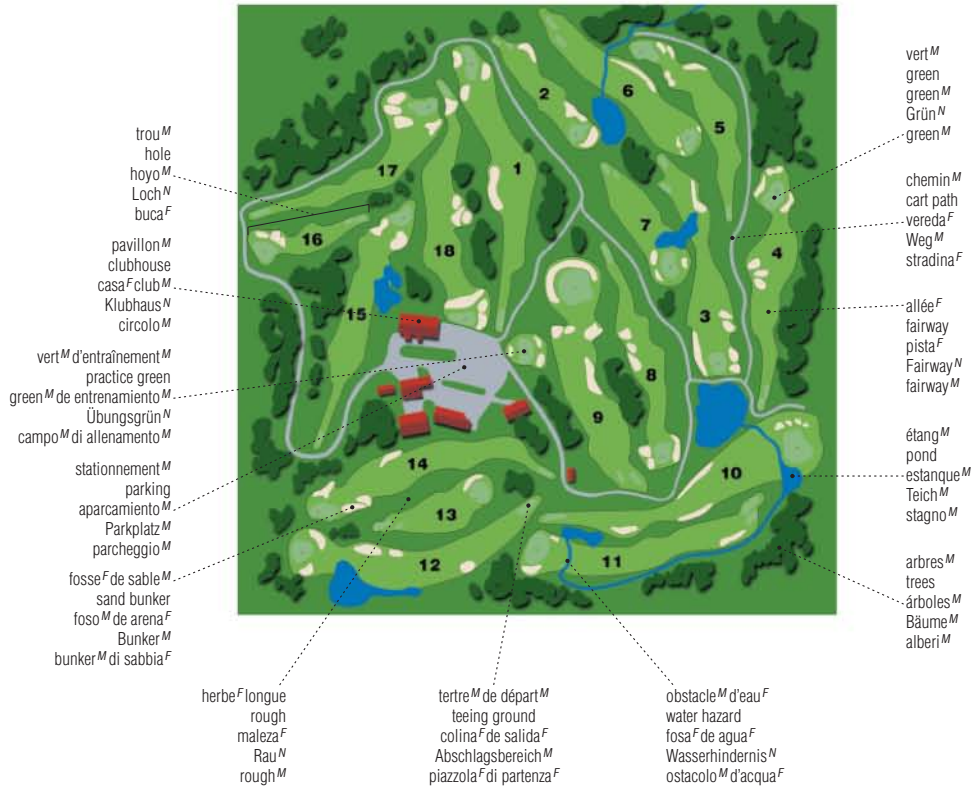

trous^M
 holes
 hoyos^M
 Löcher^N
 buche^F

trou^M de normale^F 3
 par 3 hole
 hoyo^M de par 3
 Par^N-3-Loch^N
 buca^F par 3

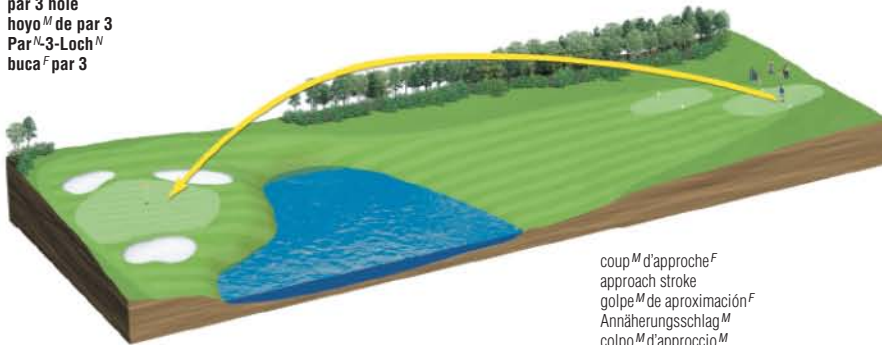

trou^M de normale^F 4
 par 4 hole
 hoyo^M de par 4
 Par^N-4-Loch^N
 buca^F par 4

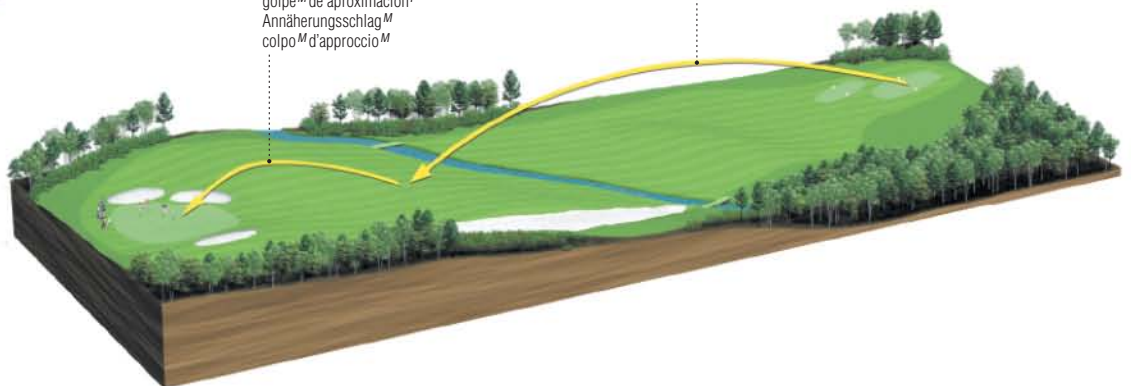

types^M de bâtons^M de golf^M
 types of golf clubs
 palos^M
 Arten^F von Golfschläger^M
 tipi^M di mazze^F

balle^F de golf^M
 golf ball
 pelota^F de golf^M
 Golfball^M
 palla^F da golf^M

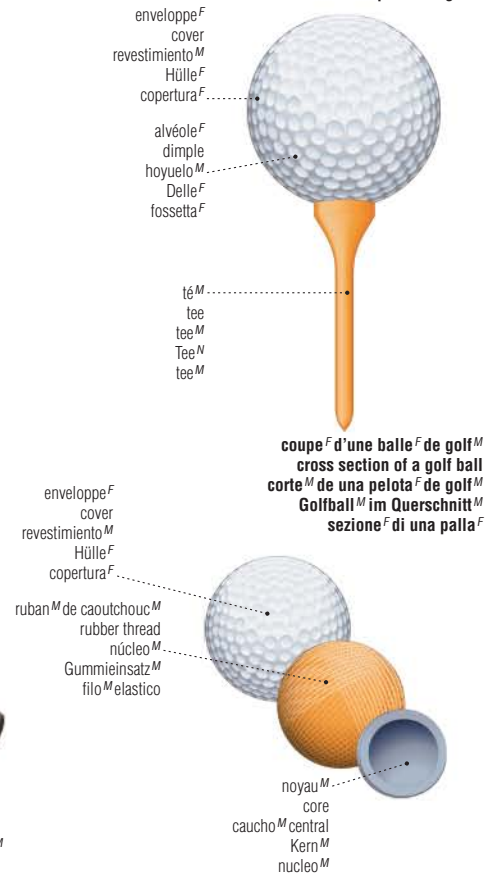

trou^M de normale^F 5
 par 5 hole
 hoyo^M de par 5
 Par^N-5-Loch^N
 buca^F par 5

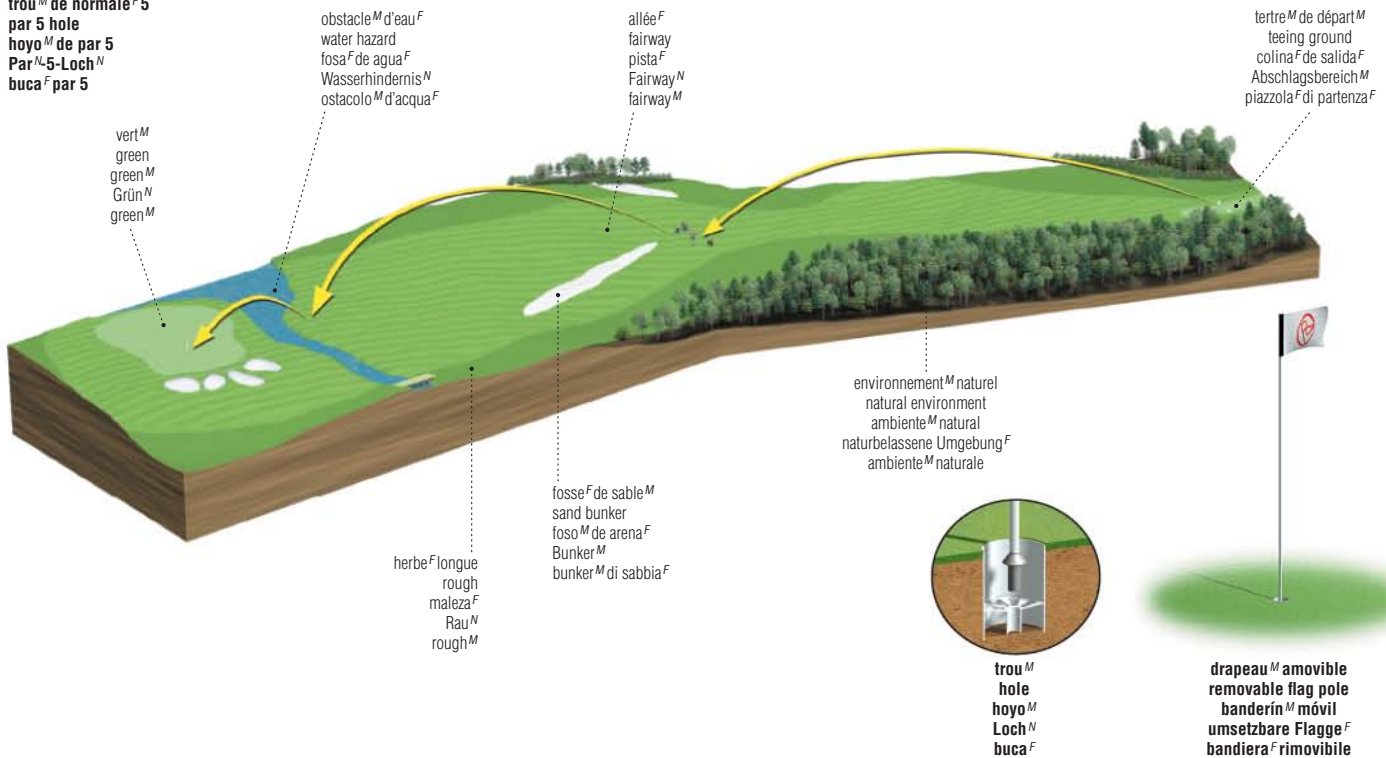

golf^M

bois^M
 wood
 madera^F
 Holz^N
 legno^M

fer^M
 iron
 hierro^M
 Eisen^N
 ferro^M

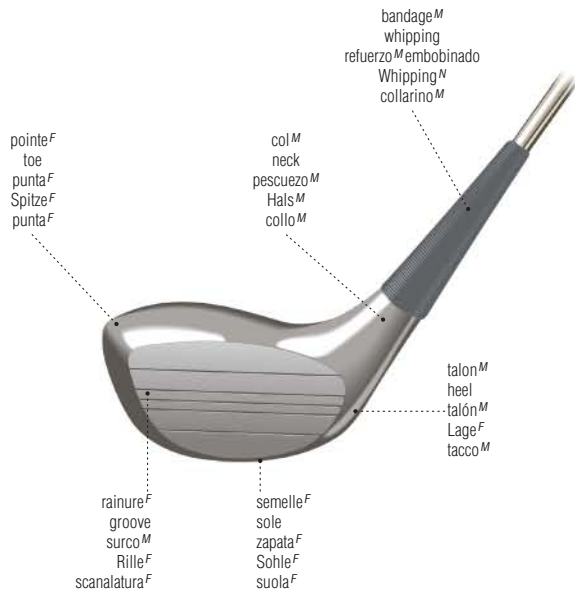

bois^M n° 1
 driver
 madera^F n° 1
 Holz^N 1
 legno^M 1



bois^M n° 3
 3-wood
 madera^F n° 3
 Holz^N 3
 legno^M 3



bois^M n° 5
 5-wood
 madera^F n° 5
 Holz^N 5
 legno^M 5



fer^M droit
 putter
 putter^M
 Putter^M
 putter^M



fer^M n° 3
 3-iron
 hierro^M n° 3
 Eisen^N 3
 ferro^M 3



fer^M n° 4
 4-iron
 hierro^M n° 4
 Eisen^N 4
 ferro^M 4



fer^M n° 5
 5-iron
 hierro^M n° 5
 Eisen^N 5
 ferro^M 5



fer^M n° 6
 6-iron
 hierro^M n° 6
 Eisen^N 6
 ferro^M 6



fer^M n° 7
 7-iron
 hierro^M n° 7
 Eisen^N 7
 ferro^M 7



fer^M n° 8
 8-iron
 hierro^M n° 8
 Eisen^N 8
 ferro^M 8



fer^M n° 9
 9-iron
 hierro^M n° 9
 Eisen^N 9
 ferro^M 9



cocheur^M d'allée^F
 pitching wedge
 wedge^M para rough^M
 Pitching-Wedge^N
 pitching wedge^M



cocheur^M d'approche^F
 lob wedge
 lob wedge^M
 Lob Wedge^N
 lob wedge^M



cocheur^M de sable^M
 sand wedge
 wedge^M para arena^F
 Sand-Wedge^N
 sand wedge^M



chariot^M
 golf cart
 carrito^M de golf^M
 Golfwagen^M
 carrello^M

sangle^F
 shoulder strap
 correa^F
 Schultergurt^M
 tracolla^F

poche^F
 pocket
 bolsillo^M
 Seitentasche^F
 tasca^F

porte-sac^M
 bag well
 portabolsa^F
 Taschenträger^M
 portasacca^M



sac^M de golf^M
 golf bag
 bolsa^F de golf^M
 Golftasche^F
 sacca^F da golf^M



capuchon^M
 head cover
 capuchón^M de palos^M
 Schlägerabdeckung^F
 coprilegno^M



gant^M de golf^M
 golf glove
 guante^M de golf^M
 Golfhandschuh^M
 guanto^M da golf^M



chaussures^F de golf^M
 golf shoes
 zapatos^M de golf^M
 Golfschuhe^M
 scarpe^F



voiturette^F de golf^M électrique
 electric golf cart
 carro^M de golf^M eléctrico
 elektrischer Golfwagen^M
 vettura^F da golf^M

cyclisme^M sur route^F

road racing | ciclismo^M en carretera^F | Straßenradsport^M | ciclismo^M su strada^F

vélo^M de course^F et cycliste^M
road-racing bicycle and cyclist
bicicleta^F de carreras^F y ciclista^M
Straßenrennrad^N und Fahrer^M
bicicletta^F da corsa^F e ciclista^{M/F}

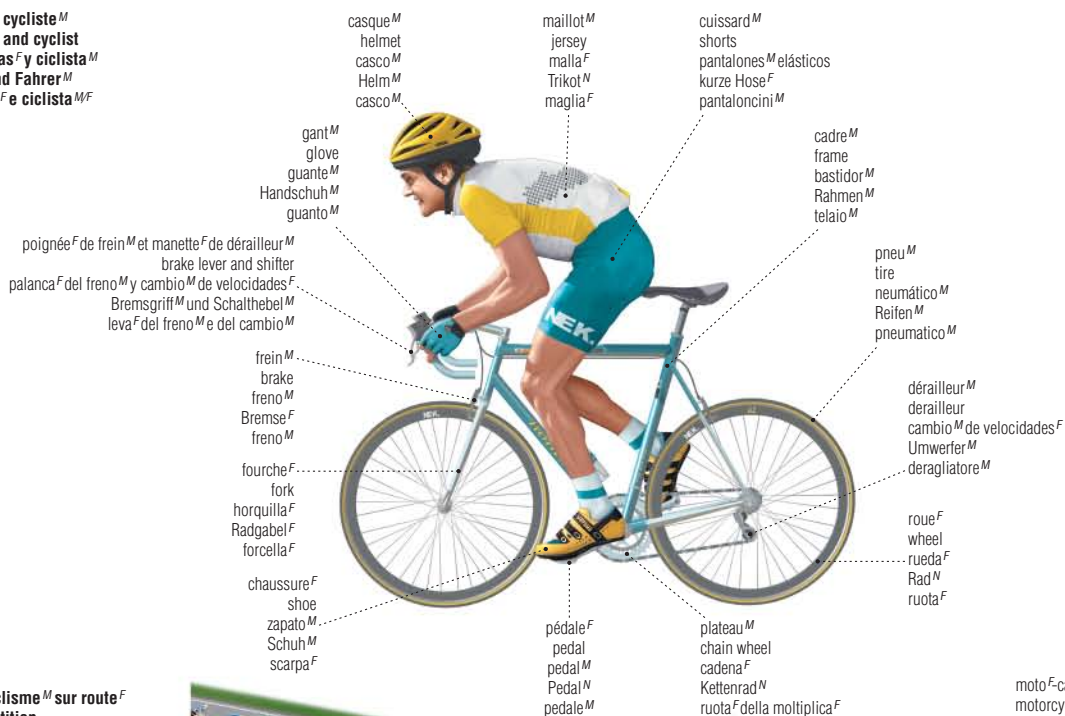

compétition^F de cyclisme^M sur route^F
road cycling competition
competición^F de ciclismo^M en carretera^F
Straßenradrennen^N
gara^F di ciclismo^M su strada^F



vélo^M de montagne^F

mountain biking | ciclismo^M de montaña^F | Mountainbike^N | mountain bike^F

vélo^M de cross-country^M et cycliste^M
cross-country bicycle and cyclist
bicicleta^F de cross^M y ciclista^M
Querfeldeinrad^N und Fahrer^M
bicicletta^F da cross-country^M e ciclista^{M/F}



vélo^M de descente^F et cycliste^M
downhill bicycle and cyclist
bicicleta^F de descenso^M y ciclista^M
Downhillrad^N und Fahrer^M
bicicletta^F da downhill^M e ciclista^{M/F}



cyclisme^M sur piste^F

track cycling | ciclismo^M en pista^F | Bahnradsport^M | ciclismo^M su pista^F

vélo^M de poursuite^F et coureur^M
pursuit bicycle and racer
bicicleta^F de persecución^F y corredor^M
Verfolgungsrads^N und Fahrer^M
bicicletta^F da inseguimento^M e corridore^M

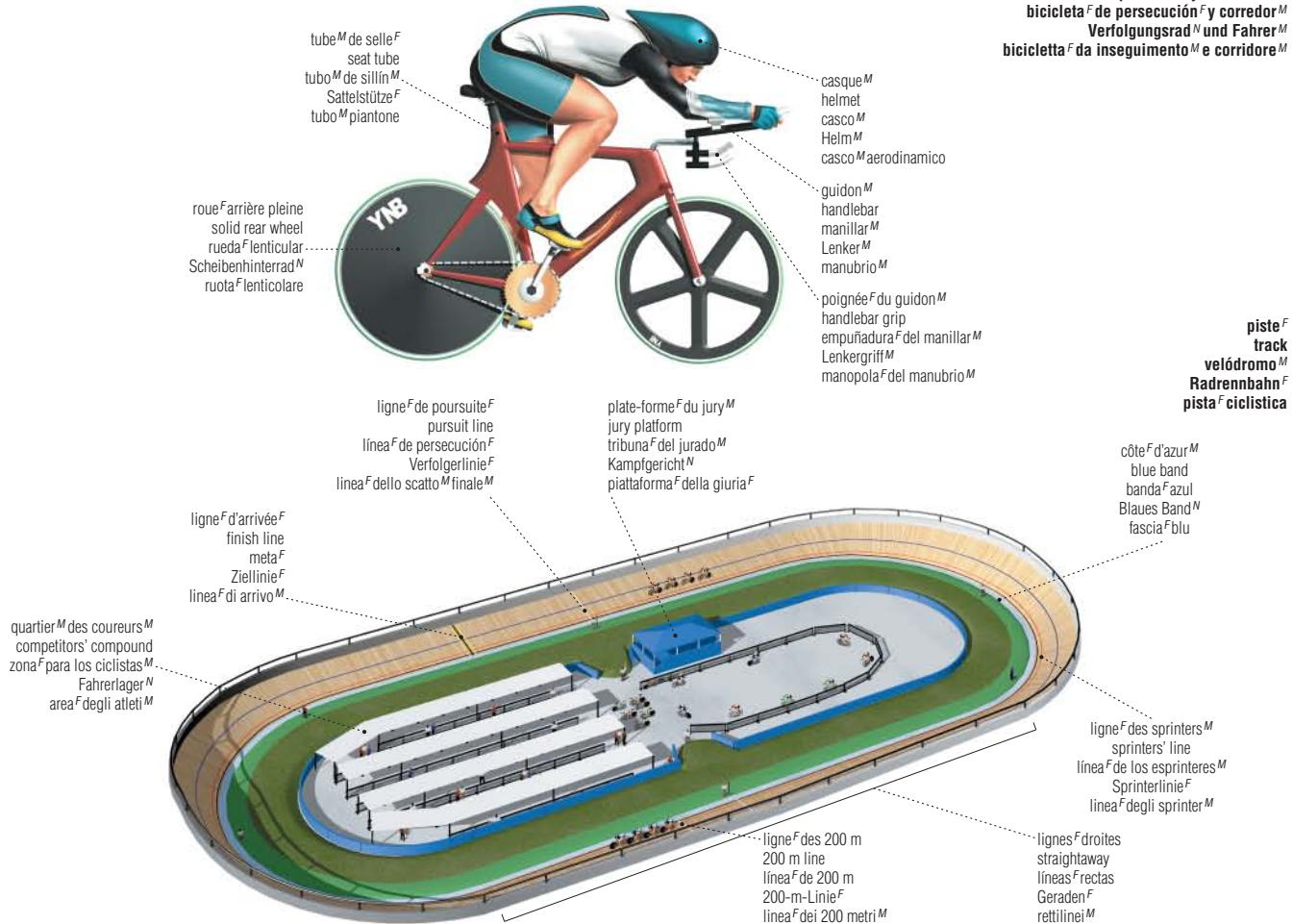

bicross^M

BMX | ciclocross^M | BMX^N | mountain bike^F da cross^M

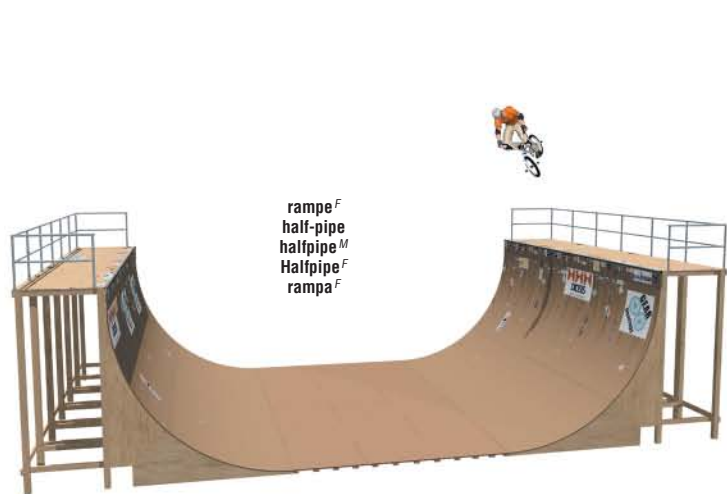

course^F automobile

car racing | carreras^F de coches^M | Autorennen^M | automobilismo^M

pilote^M
driver
piloto^M
Rennfahrer^M
pilota^M

sous-vêtement^M
undergarment
ropa^F interior
Unterwäsche^F
sottotuta^M

casque^M
crash helmet
casco^M
Helm^M
casco^M

chaussure^F
shoe
zapato^M
Schuh^M
scarpa^F

cagoule^F
balaclava
pasamontañas^M
Thermoschutzhaube^F
sottocasco^M

combinaison^F résistante au feu^M
flame-resistant driving suit
traje^M ignífugo
feuerfester Rennanzug^M
tuta^F ignífuga



bouchons^M d'oreilles^F/oreillettes^F
ear plugs/earbuds
tapones^M para los oídos^M
Ohrenstöpsel^M/Ohrhörer^M
tappi^M per le orecchie^F/auricolari^M



gants^M
gloves
guantes^M
Handschuhe^M
guanti^M



pneu^M pluie^F
wet-weather tire
neumático^M de lluvia^F
Regenreifen^M
gomma^F da bagnato^M



pneu^M pour temps^M sec
dry-weather tire
neumático^M de seco^M
Trockenreifen^M
gomma^F da asciutto^M



drapeau^M à damier^M
checkered flag
bandera^F de cuadros^M
Zielflagge^F
bandiera^F a scacchi^M

circuit^M
circuit
circuito^M
Kurs^M
circuito^M

pole position^F
pole position
pole position
Poleposition^F
pole position^F

chicane^F
chicane
chicana^F
Schikane^F
variante^F

bac^M à gravier^M
gravel bed
gravilla^F
Kiesbett^M
via^F di fuga^F

grille^F de départ^M
starting grid
parrilla^F de salida^F
Startaufstellung^F
griglia^F di partenza^F

ligne^F de départ^M
starting line
línea^F de salida^F
Startlinie^F
línea^F di partenza^F

stands^M
pits
boxes^M
Boxen^F
box^M

piste^F
track
pista^F
Strecke^F
pista^F

voie^F des stands^M
pit lane
entrada^F a boxes^M
Boxengasse^F
corsia^F dei box^M

bordure^F
curb
chino^M
Abweiser^M
cordolo^M

barrière^F de pneus^M
tire barrier
barrera^F de contención^F
Reifenstapel^M
barriera^F di pneumatici^M

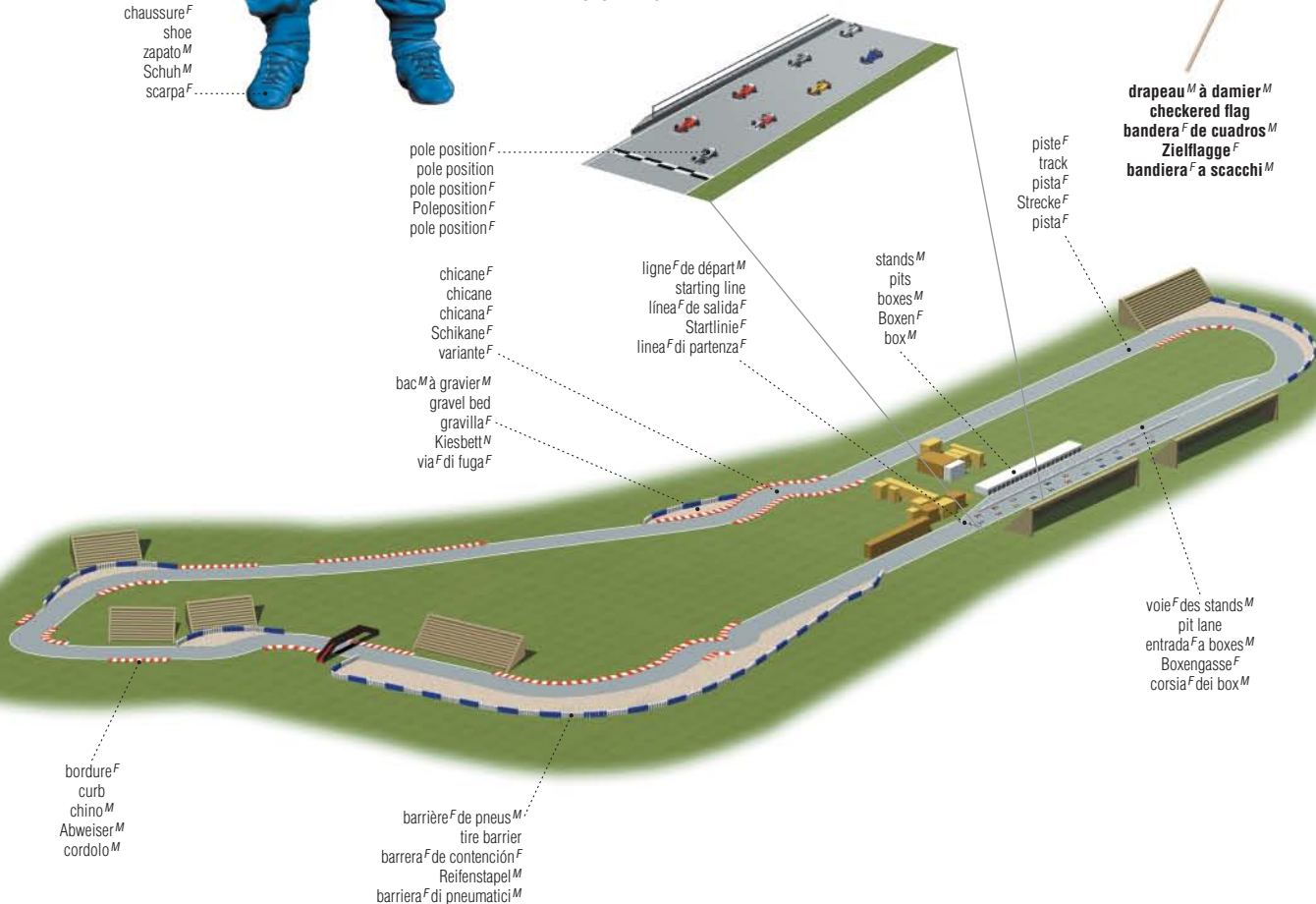

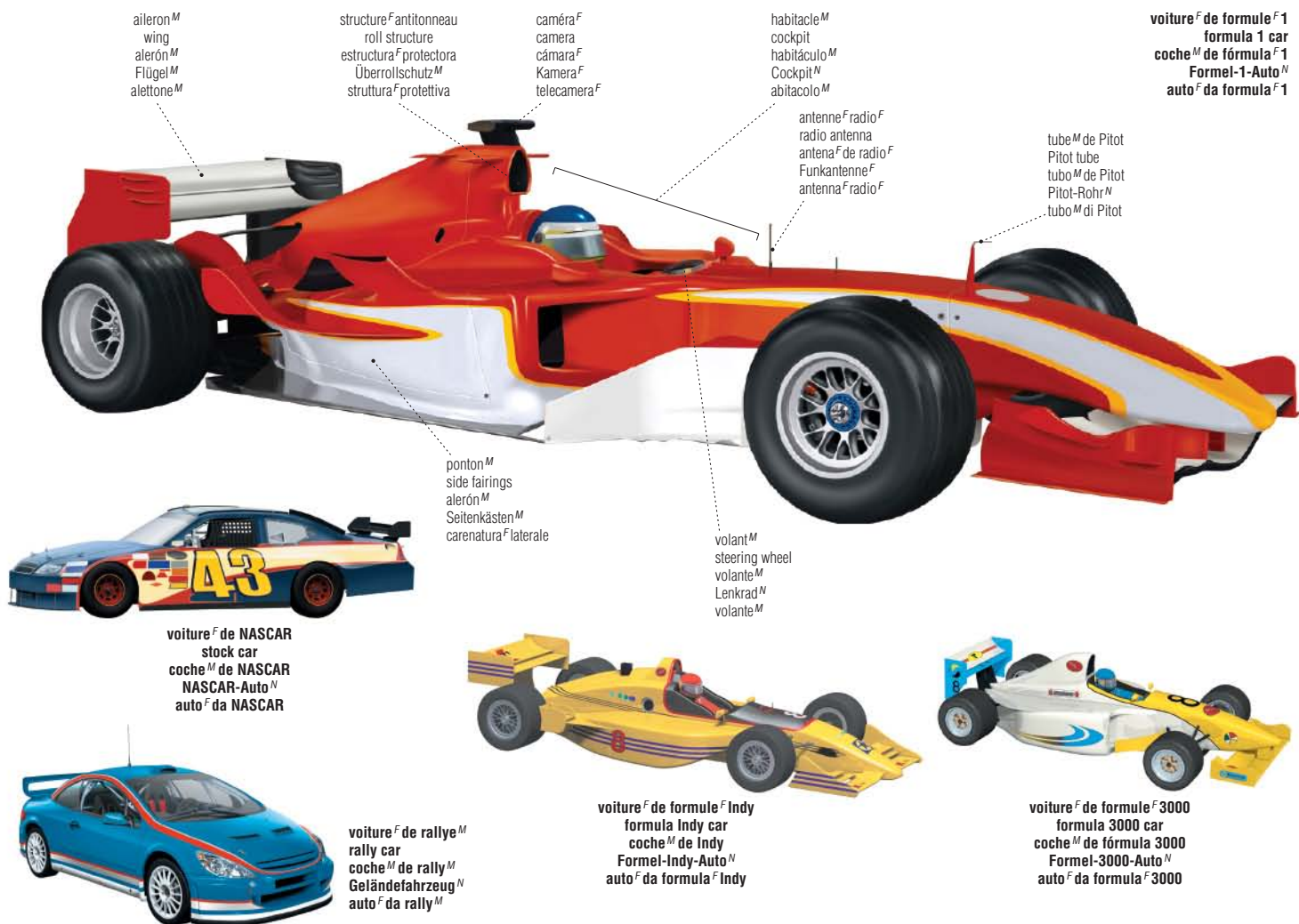

aileron^M
wing
alerón^M
Flügel^M
alettone^M

structure^F antionneau
roll structure
estructura^F protectora
Überrollschutz^M
struttura^F protettiva

caméra^F
camera
cámara^F
Kamera^F
telecamera^F

habitacle^M
cockpit
habitáculo^M
Cockpit^N
abitacolo^M

antenne^F radio^F
radio antenna
antena^F de radio^F
Funkantenne^F
antenna^F radio^F

tube^M de Pitot
Pitot tube
tubo^M de Pitot
Pitot-Rohr^N
tubo^M di Pitot

ponton^M
side fairings
alerón^M
Seitenkästen^M
carenatura^F laterale

volant^M
steering wheel
volante^M
Lenkrad^N
volante^M

voiture^F de NASCAR
stock car
coche^M de NASCAR
NASCAR-Auto^N
auto^F da NASCAR

voiture^F de formule^F Indy
formula Indy car
coche^M de Indy
Formel-Indy-Auto^N
auto^F da formula^F Indy

voiture^F de formule^F 3000
formula 3000 car
coche^M de fórmula 3000
Formel-3000-Auto^N
auto^F da formula^F 3000

voiture^F de rallye^M
rally car
coche^M de rallye^M
Geländefahrzeug^N
auto^F da rallye^M

arrêt^M au stand^M
pit stop
pit stop^M
Boxenstopp^M
sosta^F ai box^M

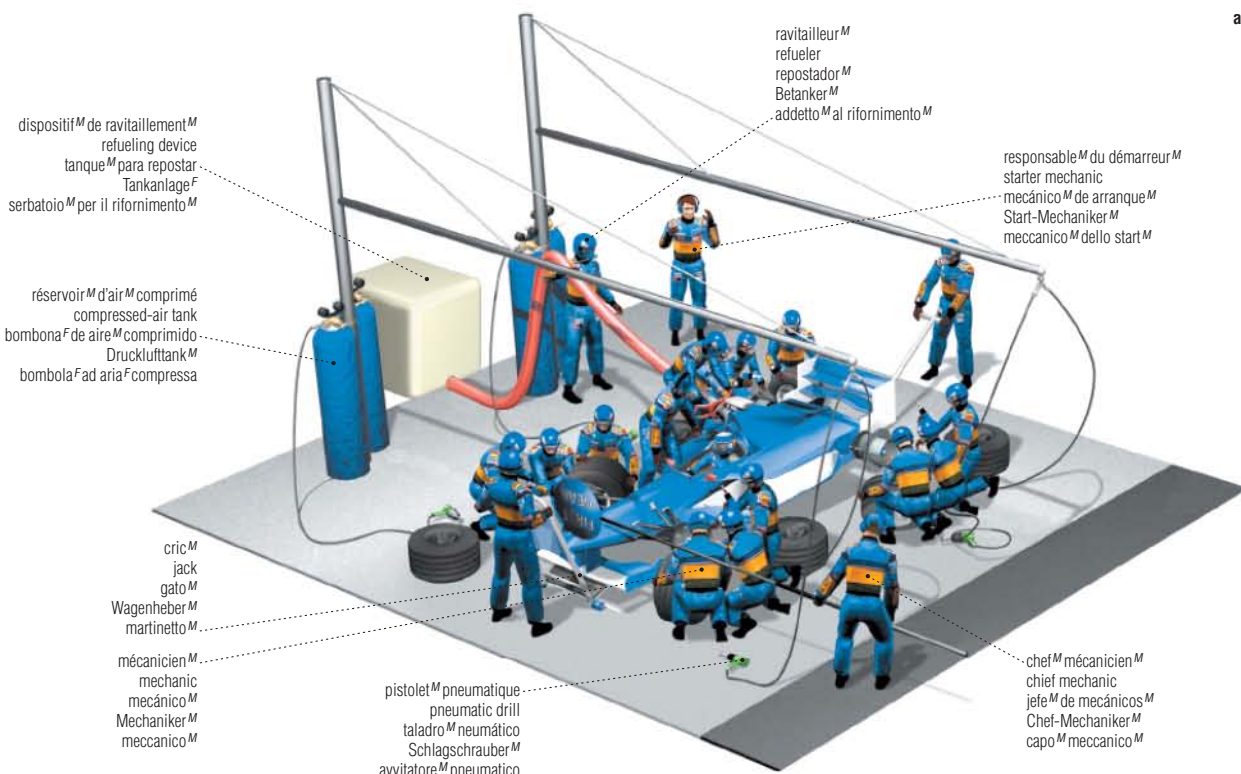

dispositif^M de ravitaillement^M
refueling device
tanque^M para repostar
Tankanlage^F
serbatoio^M per il rifornimento^M

réservoir^M d'air^M comprimé
compressed-air tank
bombona^F de aire^M comprimido
Drucklufttank^M
bombola^F ad aria^F compressa

ravitailleur^M
refueler
repostador^M
Betanker^M
addetto^M al rifornimento^M

responsable^M du démarreur^M
starter mechanic
mecánico^M de arranque^M
Start-Mechaniker^M
meccanico^M dello start^M

cric^M
jack
gato^M
Wagenheber^M
martinetto^M

mécanicien^M
mechanic
mecánico^M
Mechaniker^M
meccanico^M

pistolet^M pneumatique
pneumatic drill
taladro^M neumático
Schlagschrauber^M
avvitatore^M pneumatico

chef^M mécanicien^M
chief mechanic
jefe^M de mecánicos^M
Chef-Mechaniker^M
capo^M meccanico^M

motocyclisme^M

motorcycling | motocicleta^F | Motorradsp^M | motociclismo^M

moto^F de Grand Prix^M et pilote^M
speed grand prix motorcycle and rider
moto^F de carreras^F y motociclista^M
Grand-Prix^M, Rennmaschine^F und Motorradfahrer^M
moto^M da Gran premio^M e motociclista^{M/F}

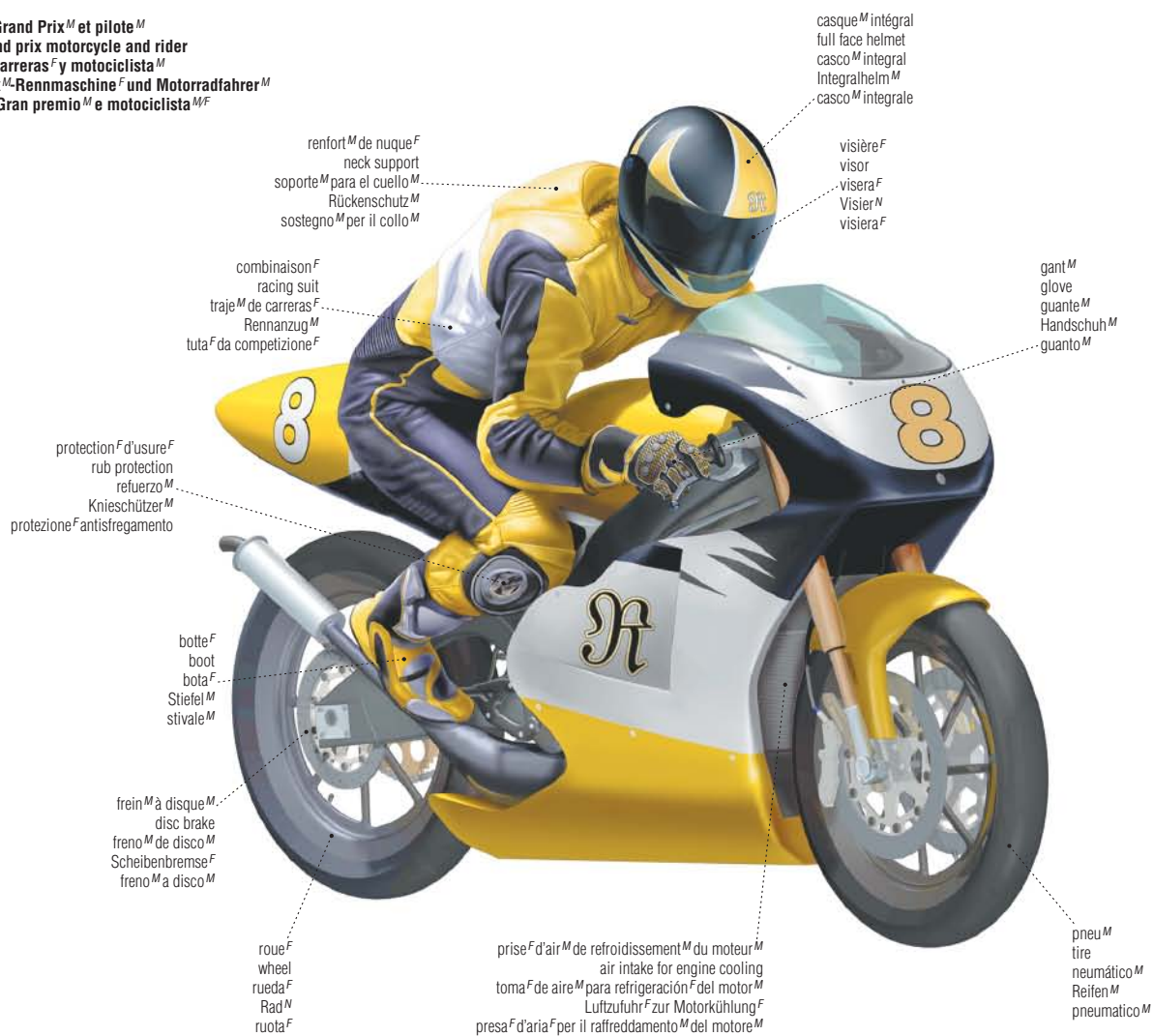

circuit^M
course
circuito^M
Rennstrecke^F
circuito^M

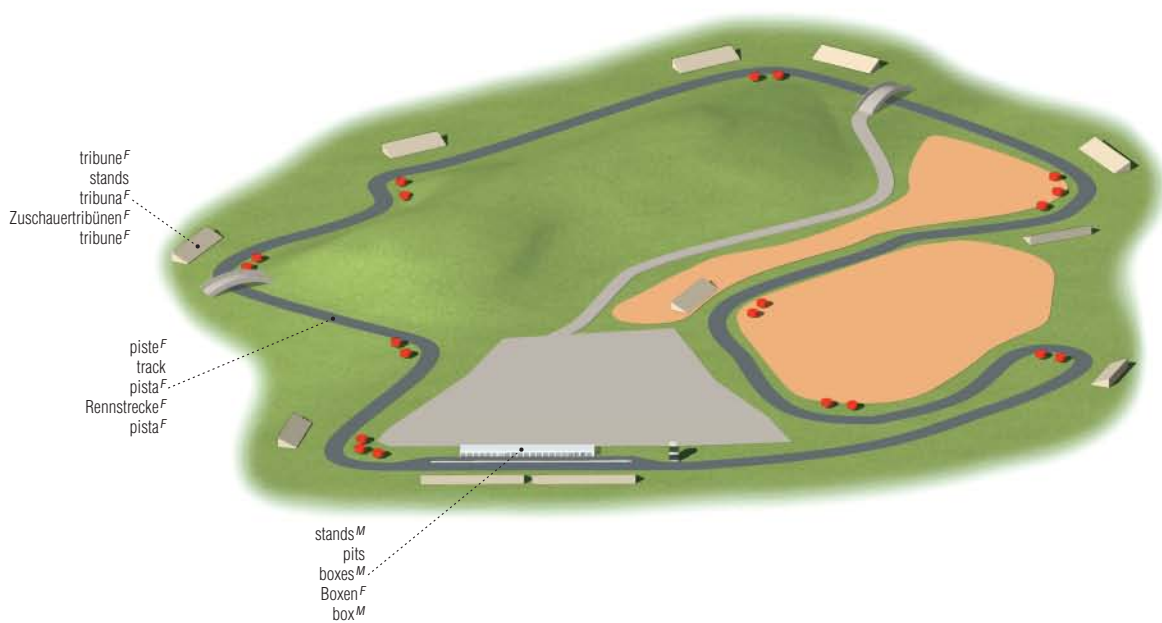



moto^F de trial^M
trial motorcycle
moto^F de trial^M
Trial^N-Motorrad^N
motocicletta^F da trial^M



moto^F de rallye^M
rally motorcycle
moto^M de rally^M
Rallye^N-Motorrad^N
motocicletta^F da rally^M



combinaison^F de protection^F
protective suit
traje^M de protección^F
Schutzanzug^M
tuta^F protettiva
gant^M
glove
guante^M
Handschuh^M
guanto^M
pantalon^M
pants
pantalones^M
Hose^F
pantaloni^M
pneu^M à crampons^M
nubby tire
neumático^M de tacos^M
Stollenreifen^M
pneumatico^M scolpito
botte^F
boot
bota^F
Stiefel^M
stivale^M
plaque^F de protection^F
protective plate
placa^F protectora
Schutzplatte^F
piastra^F di protezione^F

moto^F de motocross^M et supercross^M
motocross and supercross motorcycle
moto^F de motocross^M y supercross^M
Motocross^N- und Supercross^N-Motorrad^N
motocicletta^F da motocross^M e supercross^M

casque^M
helmet
casco^M
Helm^M
casco^M per cross^M
lunettes^F de protection^F
protective goggles
gafas^F protectoras
Schutzbrille^F
occhiali^M protettivi
protège-main^M
hand protector
protector^M de mano^F
Handschutz^M
paramano^M
plaque^F numéro^M
number plate
placa^F de número^M
Startnummer^F
numero^M di gara^F
fourche^F
fork
horquilla^F
Gabel^F
forcella^F

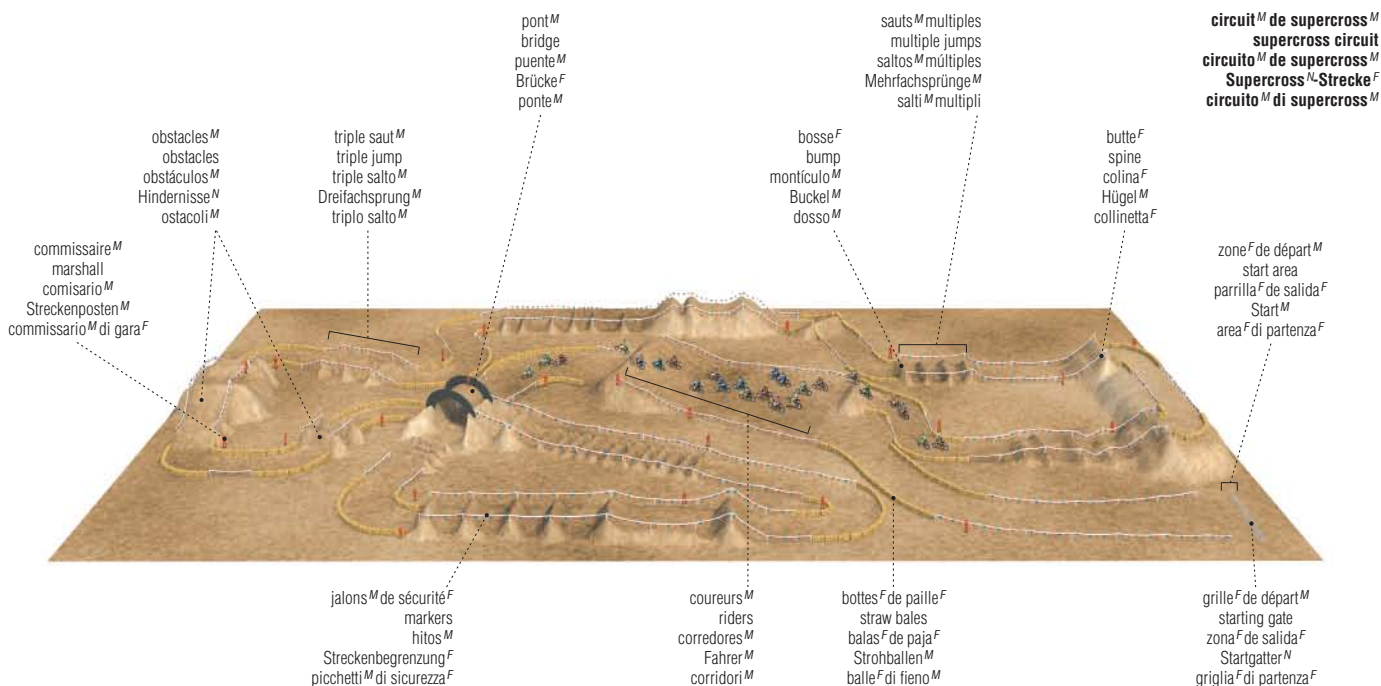

obstacles^M
obstacles
obstáculos^M
Hindernisse^N
ostacoli^M
triple saut^M
triple jump
triple salto^M
Dreifachsprung^M
triplo salto^M
pont^M
bridge
puente^M
Brücke^F
ponte^M
sautes^M multiples
multiple jumps
saltos^M múltiples
Mehrfachsprünge^M
salti^M multipli
bosse^F
bump
montículo^M
Buckel^M
dosso^M
butte^F
spine
colina^F
Hügel^F
collinetta^F
zone^F de départ^M
start area
parrilla^F de salida^F
Start^M
area^F di partenza^F
jalons^M de sécurité^F
markers
hitos^M
Streckenbegrenzung^F
picchetti^M di sicurezza^F
coureurs^M
riders
corredores^M
Fahrer^M
corridori^M
bottes^F de paille^F
straw bales
balas^F de paja^F
Strohballen^M
balle^F di fieno^M
grille^F de départ^M
starting gate
zona^F de salida^F
Startgatter^N
griglia^F di partenza^F

scooter^M de mer^F; motomarine^F

personal watercraft | moto^F acuática | Jetski^M | acquascooter^M

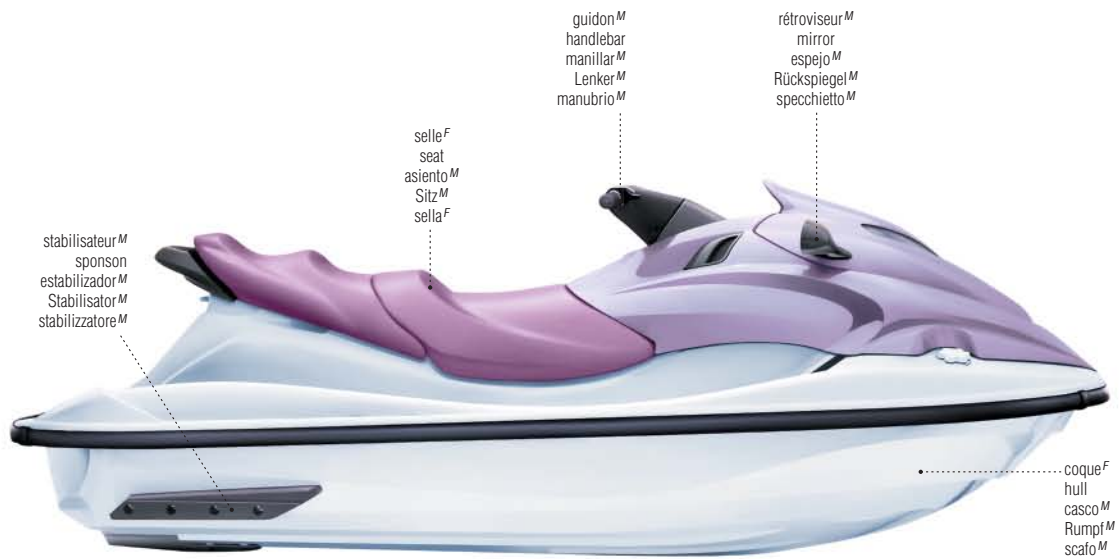

stabilisateur^M
sponson
estabilizador^M
Stabilisator^M
stabilizzatore^M

selle^F
seat
asiento^M
Sitz^M
sella^F

guidon^M
handlebar
manillar^M
Lenker^M
manubrio^M

rétroviseur^M
mirror
espejo^M
Rückspiegel^M
specchietto^M

coque^F
hull
casco^M
Rumpf^M
scafo^M

motoneige^F

snowmobile | moto^F de nieve^F | Schneemobil^N | gatto^M delle nevi^F

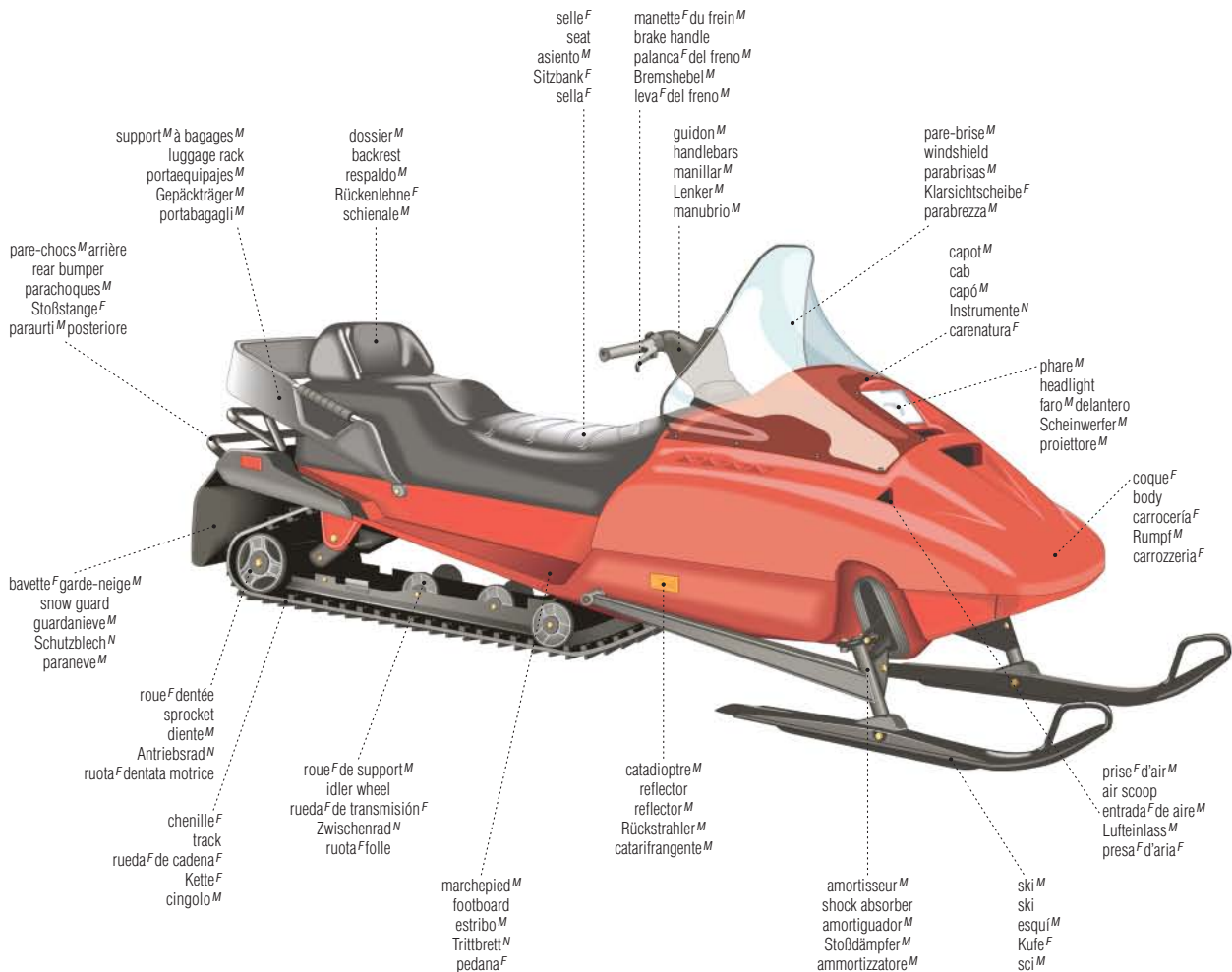

support^M à bagages^M
luggage rack
portaequipajes^M
Gepäckträger^M
portabagagli^M

pare-chocs^M arrière
rear bumper
parachoques^M
Stoßstange^F
paraurti^M posteriore

bavette^F garde-neige^M
snow guard
guardanieve^M
Schutzblech^N
paraneve^M

roue^F dentée
sprocket
diente^M
Antriebsrad^N
ruota^F dentata motrice

chenille^F
track
rueda^F de cadena^F
Kette^F
cingolo^M

roue^F de support^M
idler wheel
rueda^F de transmisión^F
Zwischenrad^N
ruota^F folle

marchepied^M
footboard
estribo^M
Trittbrett^N
pedana^F

selle^F
seat
asiento^M
Sitzbank^F
sella^F

manette^F du frein^M
brake handle
palanca^F del freno^M
Bremshebel^M
leva^F del freno^M

guidon^M
handlebars
manillar^M
Lenker^M
manubrio^M

pare-brise^M
windshield
parabrisas^M
Klarsichtscheibe^F
parabrezza^M

capot^M
cab
capó^M
Instrumente^N
carenatura^F

phare^M
headlight
faro^M delantero
Scheinwerfer^M
proiettore^M

coque^F
body
carrocería^F
Rumpf^M
carrozzeria^F

catadioptre^M
reflector
reflector^M
Rückstrahler^M
catarifrangente^M

amortisseur^M
shock absorber
amortiguador^M
Stoßdämpfer^M
ammortizzatore^M

ski^M
ski
esqui^M
Kufe^F
sci^M

prise^F d'air^M
air scoop
entrada^F de aire^M
Lufteinlass^M
presa^F d'aria^F

pierre^F de curling^M
curling stone^M
piedra^F de curling^M
Curlingstein^M
pietra^F da curling^M

poignée^F thermique
electronic handle
mango^M térmico
Griff^M mit elektronischer Überwachung^F
impugnatura^F termica



brosse^F de curling^M
curling brush
cepillo^M de curling^M
Curlingbesen^M
scopa^F da curling^M

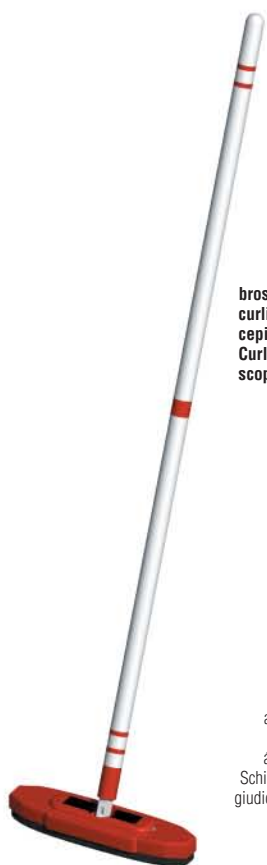

piste^F
sheet
área^F de juego^M
Bahn^F
campo^M

ligne^F de centre^M
center line
línea^F central
Mittellinie^F
linea^F di centro^M

deuxième joueuse^F
second
segundo jugador^M
Second^M
secondo giocatore^M al lancio^M

vice-capitaine^F
vice-skip
tercero^M
Allrounder^M
vicecapitano^M

première joueuse^F
lead
líder^M
Lead^M
primo giocatore^M al lancio^M

arbitre^M
umpire
árbitro^M
Schiedsrichter^M
giudice^M di linea^F

surface^F de la glace^F
sheet
área^F de juego^M
Eisfläche^F
campo^M di gioco^M

capitaine^F
skip
capitán^M
Skip^M
capitano^M

ligne^F arrière
back line
línea^F trasera
Backline^F
linea^F di fondo^M

ligne^F latérale
lateral line
línea^F de banda^F
Seitenlinie^F
linea^F laterale

ligne^F de jeu^M
hog line
línea^F de juego^M
Hogline^F
linea^F di fallo^M

ligne^F de balayage^M
tee line
línea^F de tee^M
Teeline^F
linea^F del bersaglio^M

cercle^M intérieur
inner circle
círculo^M central
Innenkreis^M
anello^M interno

centre^M
tee
tee^M
Tee^N
centro^M

curluseuse^F
curler
jugadora^F
Curlingspielerin^F
giocatore^M

appui^M, pied^M
hack
percha^F
Hack^M
staffa^F di lancio^M

cercle^M extérieur
outer circle
círculo^M exterior
Außenkreis^M
anello^M esterno



maison^F
house
casa^F
Haus^N
casa^F

zone^F de garde^F protégée
free guard zone
zona^F de defensa^F protegida
Free Guard Zone^F
zona^F protetta

hockey^M sur glace^F

ice hockey | hockey^M sobre hielo^M | Eishockey^M | hockey^M su ghiaccio^M

hockeyeur^M
ice hockey player
jugador^M
Eishockeyspieler^M
giocatore^M

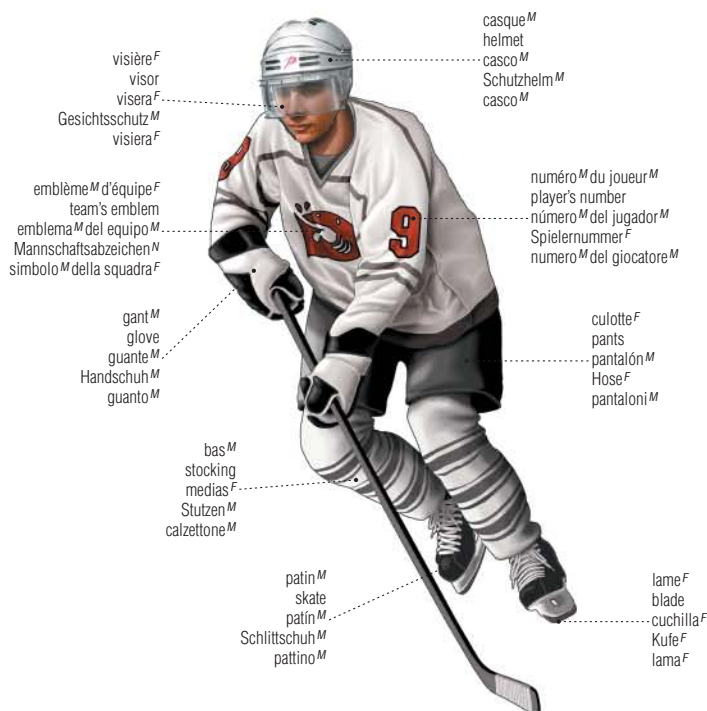

visière^F
visor
visera^F
Gesichtsschutz^M
visiera^F

casque^M
helmet
casco^M
Schutzhelm^M
casco^M

emblème^M d'équipe^F
team's emblem
emblem^M del equipo^M
Mannschaftsabzeichen^N
simbolo^M della squadra^F

numéro^M du joueur^M
player's number
número^M del jugador^M
Spielnummer^F
numero^M del giocatore^M

gant^M
glove
guante^M
Handschuh^M
quanto^M

culotte^F
pants
pantalón^M
Hose^F
pantaloni^M

bas^M
stocking
medias^F
Stutzen^M
calzettone^M

patin^M
skate
patín^M
Schlittschuh^M
pattino^M

lame^F
blade
cuchilla^F
Kufe^F
lama^F

patinoire^F
rink
pista^F
Eisfläche^F
campo^M

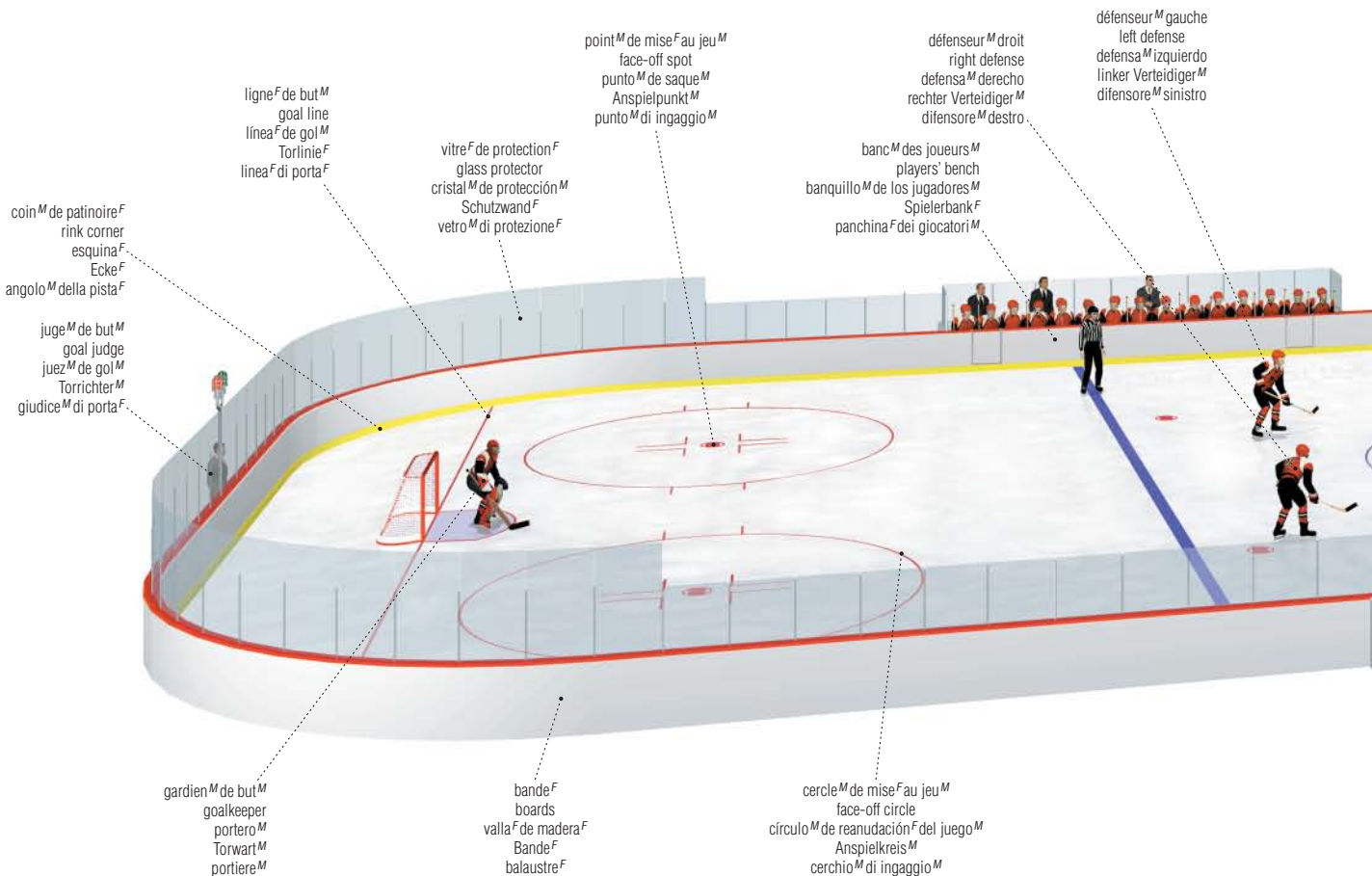

ligne^F de but^M
goal line
línea^F de gol^M
Torlinie^F
linea^F di porta^F

coin^M de patinoire^F
rink corner
esquina^F
Ecke^F
angolo^M della pista^F

juge^M de but^M
goal judge
juez^M de gol^M
Torrichter^M
giudice^M di porta^F

gardien^M de but^M
goalkeeper
portero^M
Torwart^M
portiere^M

bande^F
boards
valla^F de madera^F
Bande^F
balaustre^F

cercle^M de mise^F au jeu^M
face-off circle
círculo^M de reanudación^F del juego^M
Anspielkreis^M
cerchio^M di ingaggio^M

point^M de mise^F au jeu^M
face-off spot
punto^M de saque^M
Anspielpunkt^M
punto^M di ingaggio^M

vitre^F de protection^F
glass protector
cristal^M de protección^M
Schutzwand^F
vetro^M di protezione^F

banc^M des joueurs^M
players' bench
banquillo^M de los jugadores^M
Spielerbank^F
panchina^F dei giocatori^M

défenseur^M droit
right defense
defensa^M derecho
rechter Verteidiger^M
difensore^M destro

défenseur^M gauche
left defense
defensa^M izquierdo
linker Verteidiger^M
difensore^M sinistro

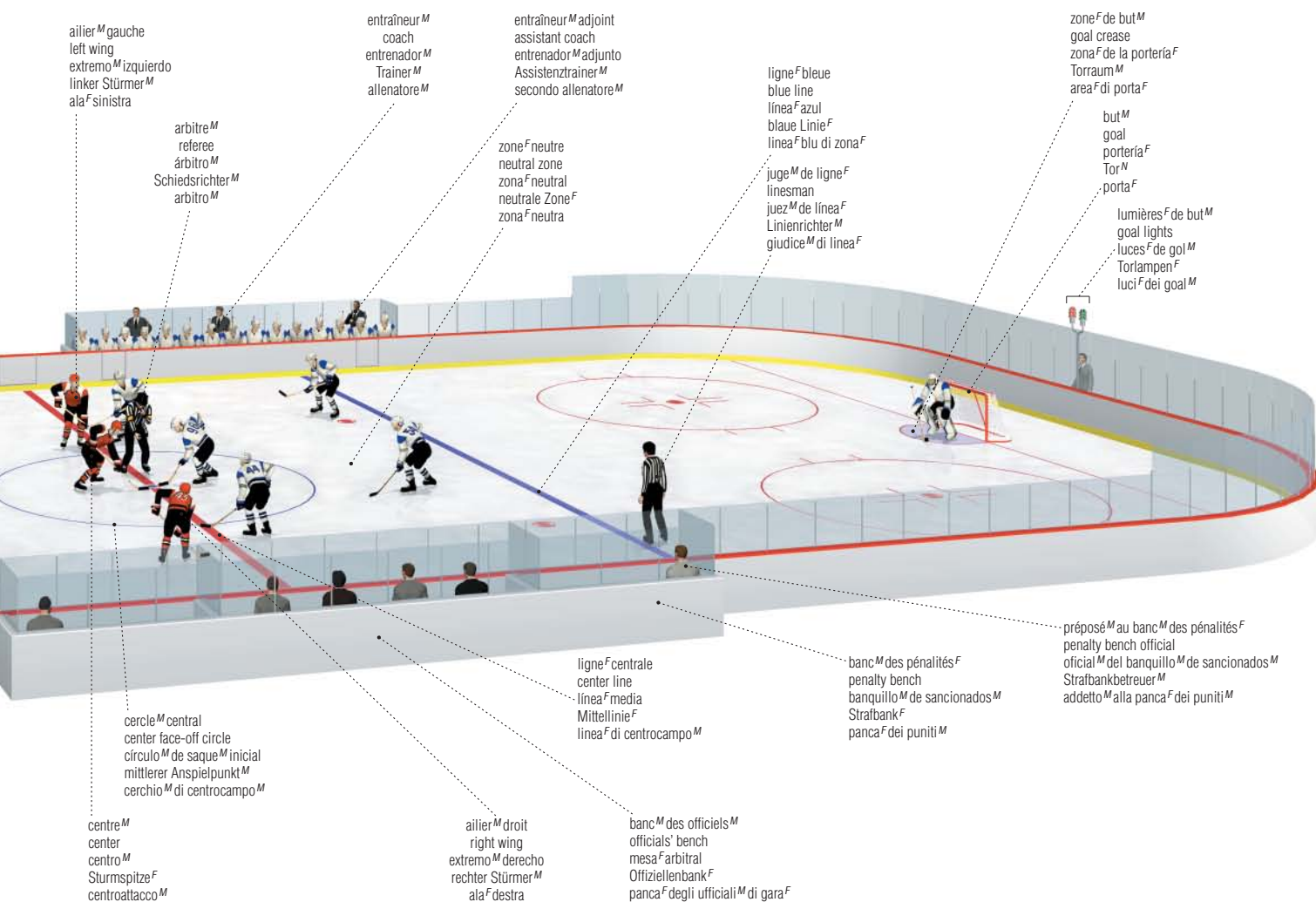

hockey^M sur glace^F

crosse^F de joueur^M; bâton^M de joueur^M
player's stick
palo^M del jugador^M
Eishockeyschläger^M
bastone^M del giocatore^M

crosse^F de gardien^M de but^M; bâton^M de gardien^M de but^M
goalkeeper's stick
palo^M del portero^M
Torwartschläger^M
bastone^M del portiere^M

embout^M
butt end
pomo^M
Knäuf^M
pomolo^M del bastone^M



protège-gorge^M
throat protector
protector^M de cuello^M
Halsschutz^M
paracollo^M



protège-coude^M
elbow pads
codera^F
Ellbogenpolster^N
paragomiti^M

manchette^F
cuff
muñequera^F
Manschette^F
copripolso^M



protège-gorge^M
throat protector
protector^M del cuello^M
Halsschutz^M
paragola^M



épauière^F
shoulder pads
hombrea^F
Schulterpolster^N
paraspalle^M



coquille^F
protective cup
coquilla^F
Suspensorium^N
conchiglia^F di protezione^F

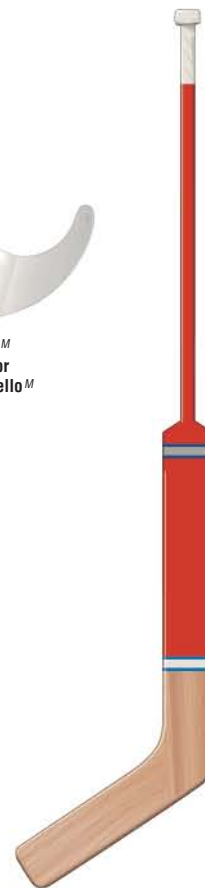

brassard^M
arm pad
protector^M del brazo^M
Armpolster^N
parabraccia^M

manche^M
shaft
mango^M
Schaft^F
asla^F

talon^M
heel
talón^M
Unterkannte^F
tallone^M

lame^F
blade
pala^F del stick^M
Blatt^N
pala^F



palet^M; rondelle^F
puck
pastilla^F
Puck^M
dischetto^M



plastron^M de gardien^M de but^M
goalkeeper's chest pad
peto^M del portero^M
Torwarbrustschutz^M
pettorina^F del portiere^M

genouillère^F
knee pad
rodillera^F
Kniepolster^N
ginocchiera^F



jambières^F
pads
tobilera^F
Schienbeinschützer^M
paragambe^M

protège-tendon^M
tendon guard
protector^M del tendón^M
Sehnenschützer^M
proteggitendine^M

chaussure^F
boot
bota^F
Stiefel^M
scarpa^F

lame^F
blade
hoja^F de cuchilla^F
Kufe^F
lama^F



renfort^M de pointe^F
toe box
puntera^F reforzada
Kappe^F
rinforzo^M di cuoio^M

pointe^F
point
puntera^F
Spitze^F
punta^F



patin^M de gardien^M de but^M
goalkeeper's skate
patin^M del portero^M
Torwartschläger^M
pattino^M del portiere^M

patinage^M artistique

figure skating | patinaje^M artístico | Eiskunstlauf^M | pattinaggio^M artistico

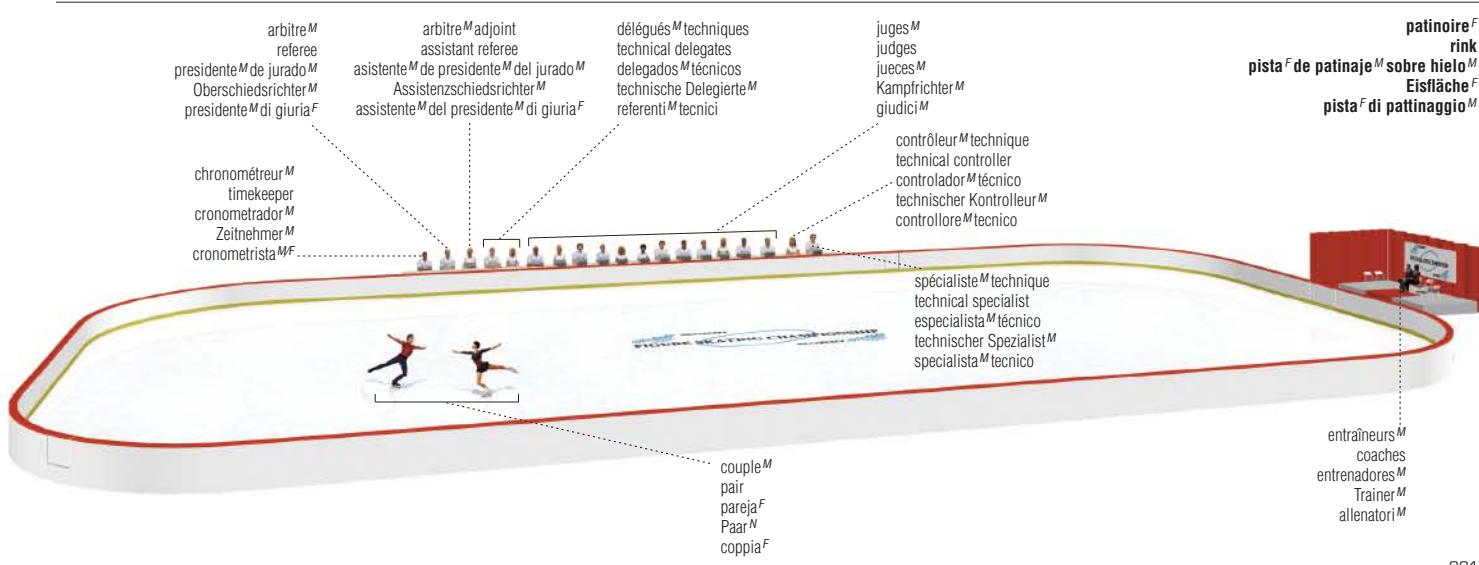

patinage^M de vitesse^F

speed skating | patinaje^M de velocidad^F | Eisschnelllauf^M | pattinaggio^M di velocità^F

patineur^M: longue piste^F
skater: long track
patinador^M: pista^F larga
Eisschnellläufer^M: Langstrecke^F
pattinatore^M: pista^F lunga



capuchon^M
hood
capuchón^M
Kapuze^F
cappuccio^M

combinaison^F de course^F
racing suit
traje^M de carrera^F
Rennanzug^M
tuta^F

patineur^M: courte piste^F
skater: short track
patinador^M: pista^F corta
Eisschnellläufer^M: Kurzstrecke^F
pattinatore^M: short track^M



casque^M
helmet
casco^M
Helm^M
casco^M

gant^M
glove
guante^M
Handschuh^M
guanto^M



protège-gorge^M
throat protector
protector^M de garganta^F
Halsschutz^M
paracollo^M



protège-tibia^M
shin guard
espinillera^F
Schienbeinschutz^M
parastinchi^M



genouillère^F
knee pad
rodillera^F
Knieschützer^M
ginocchiera^F

longue piste^F
long track
pista^F larga
Eisschnelllaufbahn^F
pista^F lunga

couloir^M d'échauffement^M
warm-up lane
calle^M de calentamiento^M
Aufwärbahn^F
corsia^F di riscaldamento^M

cône^M
marker
pivote^M
Kegele^M
blocchetto^M

arbitre^M
referee
árbitro^M
Schiedsrichter^M
arbitro^M

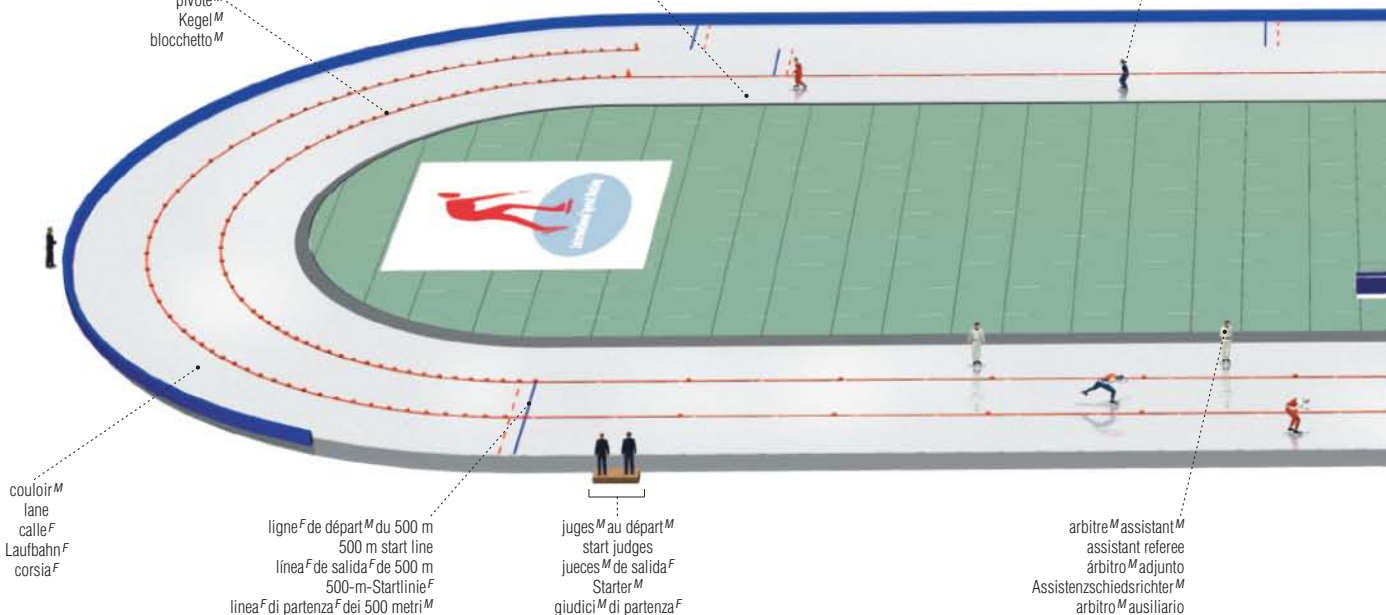

couloir^M
lane
calle^F
Laufbahn^F
corsia^F

ligne^F de départ^M du 500 m
500 m start line
linea^F de salida^F de 500 m
500-m-Startlinie^F
linea^F di partenza^F dei 500 metri^M

juges^M au départ^M
start judges
jueces^M de salida^F
Starter^M
giudici^M di partenza^F

arbitre^M assistant^M
assistant referee
árbitro^M adjunto
Assistenzschiedsrichter^M
arbitro^M ausiliario



patin^M clap
clap skate
patin^M de pista^F larga
Klappschlittschuh^M
pattino^M ad incastro^M



patin^M de courte piste^F
short track skate
patin^M de pista^F corta
Kurzstreckenschlittschuh^M
pattino^M da pista^F corta

patins^M de course^F
speed skates
patines^M de carreras^F
Eisschnelllauf^M-Schlittschuhe^M
pattini^M per velocità^F

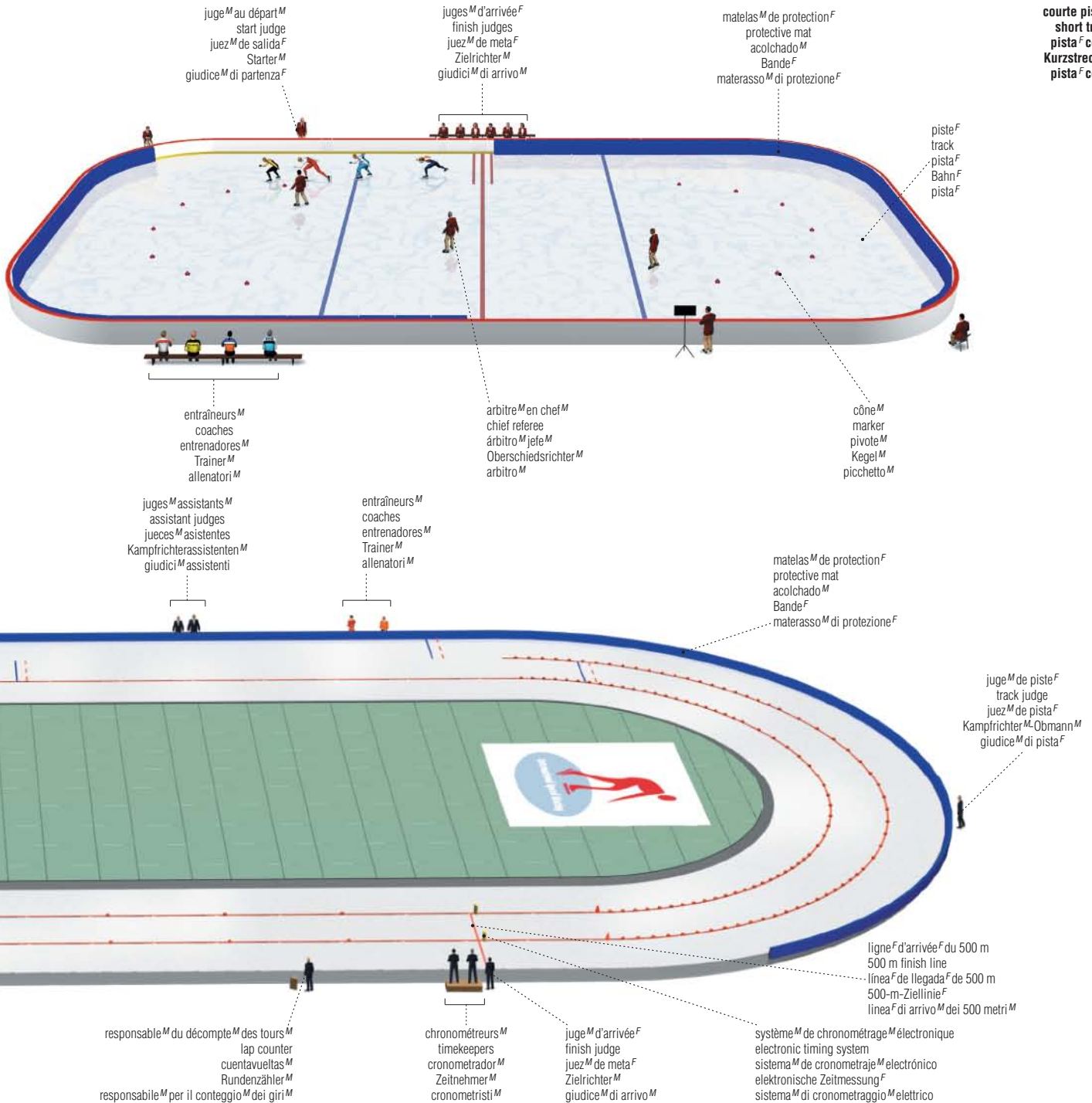

bobsleigh^M

bobsled | bobsleigh^M | Bobschlitten^M | bob^M

bobsleigh^M à quatre
four-person bobsled
bobsleigh^M a cuatro
Viererbob^M
bob^M a quattro

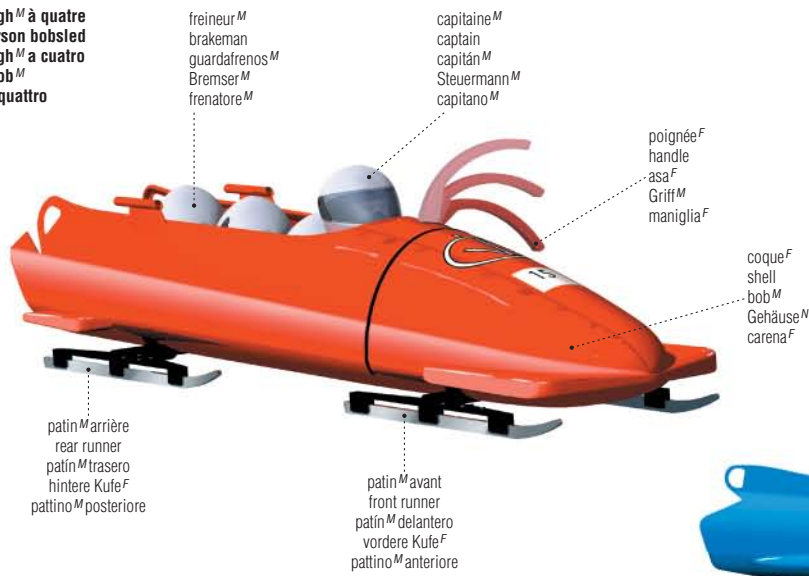

bobsleigh^M à deux
two-person bobsled
bobsleigh^M de dos
Zweierbob^M
bob^M a due

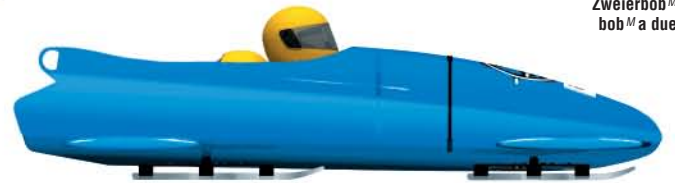

luge^F

luge | luge^M | Rennrodel^M | slittino^M

lugeur^M
luge racer
corredor^M de luge^M
Rennrodler^M
corridore^M su slittino^M

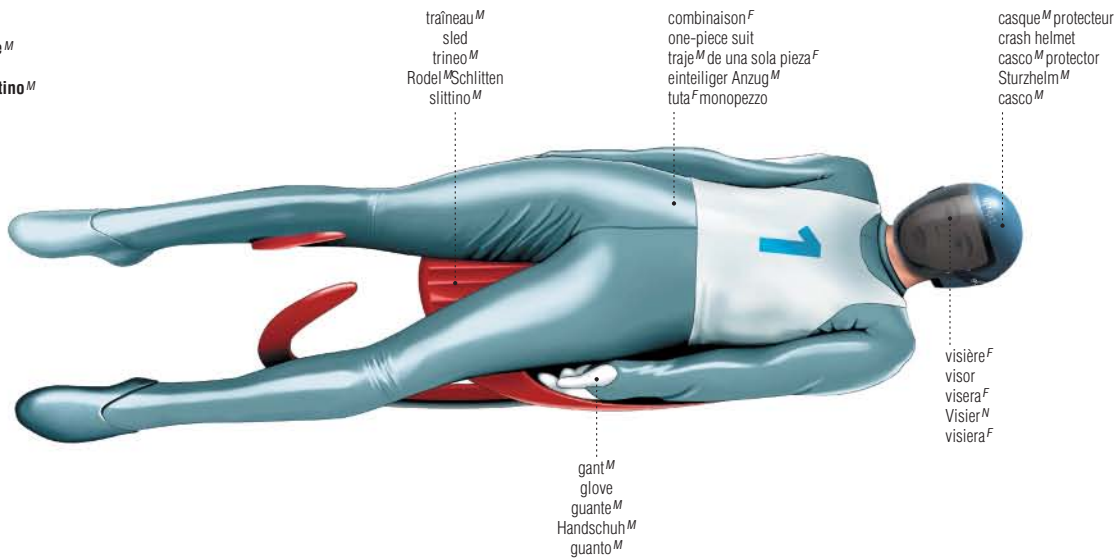

luge^F simple
singles luge
luge^M simple
Einsitzer^M/Rennrodel^M
slittino^M singolo

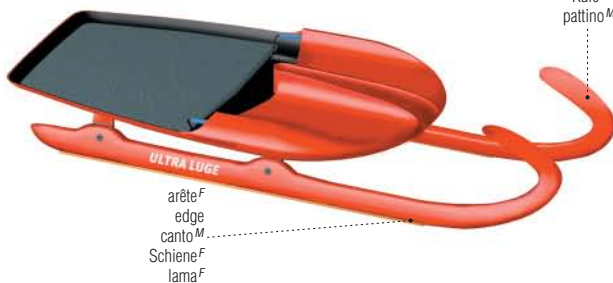

luge^F double
doubles luge
luge^M doble
Doppelsitzer^M/Rennrodel^M
slittino^M doppio



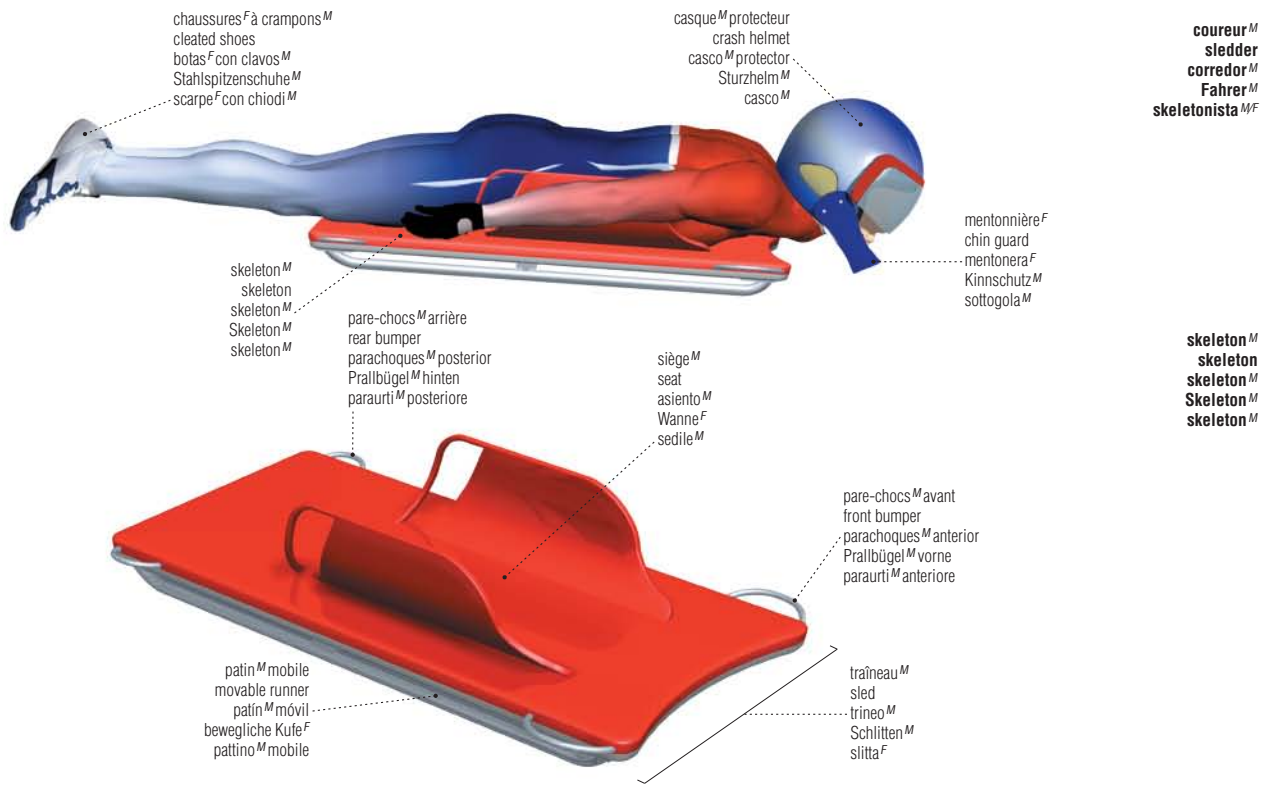

piste^F

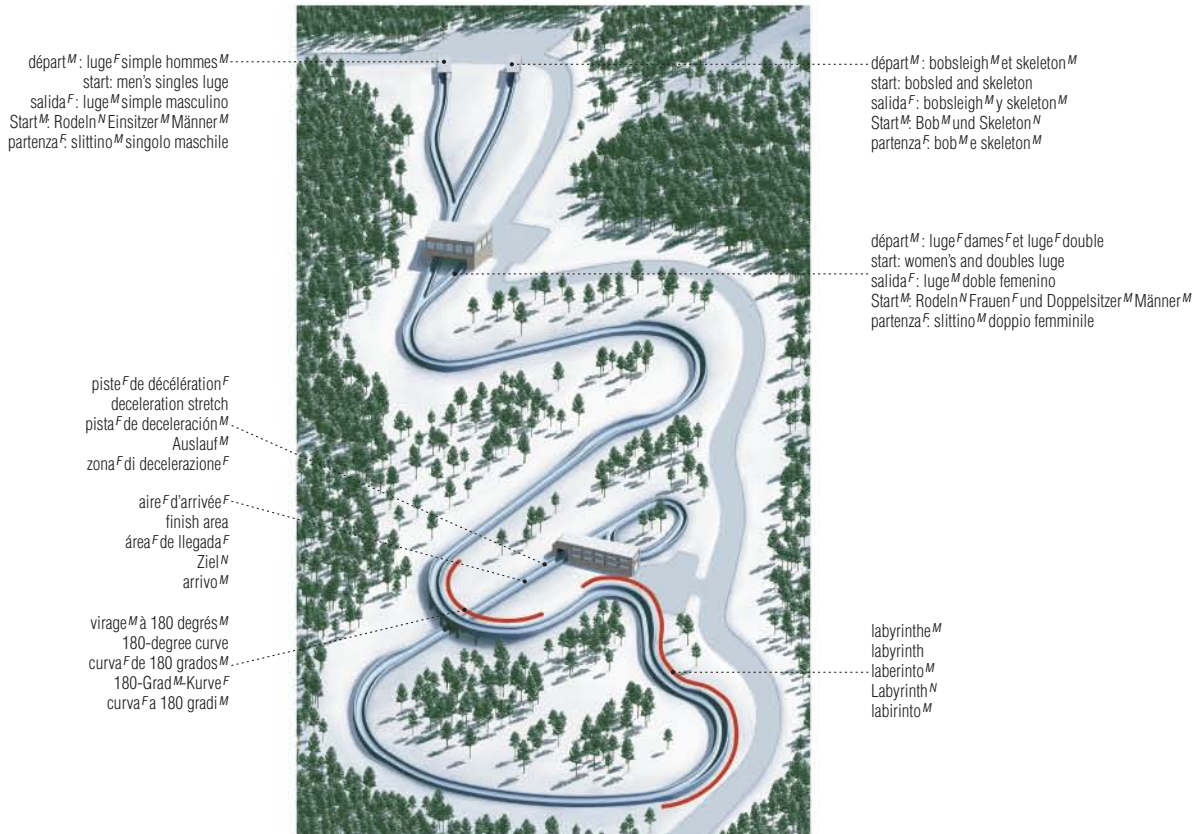

station^F de ski^M

ski resort | estación^F de esquí^M | Skigebiet^M | stazione^F sciistica

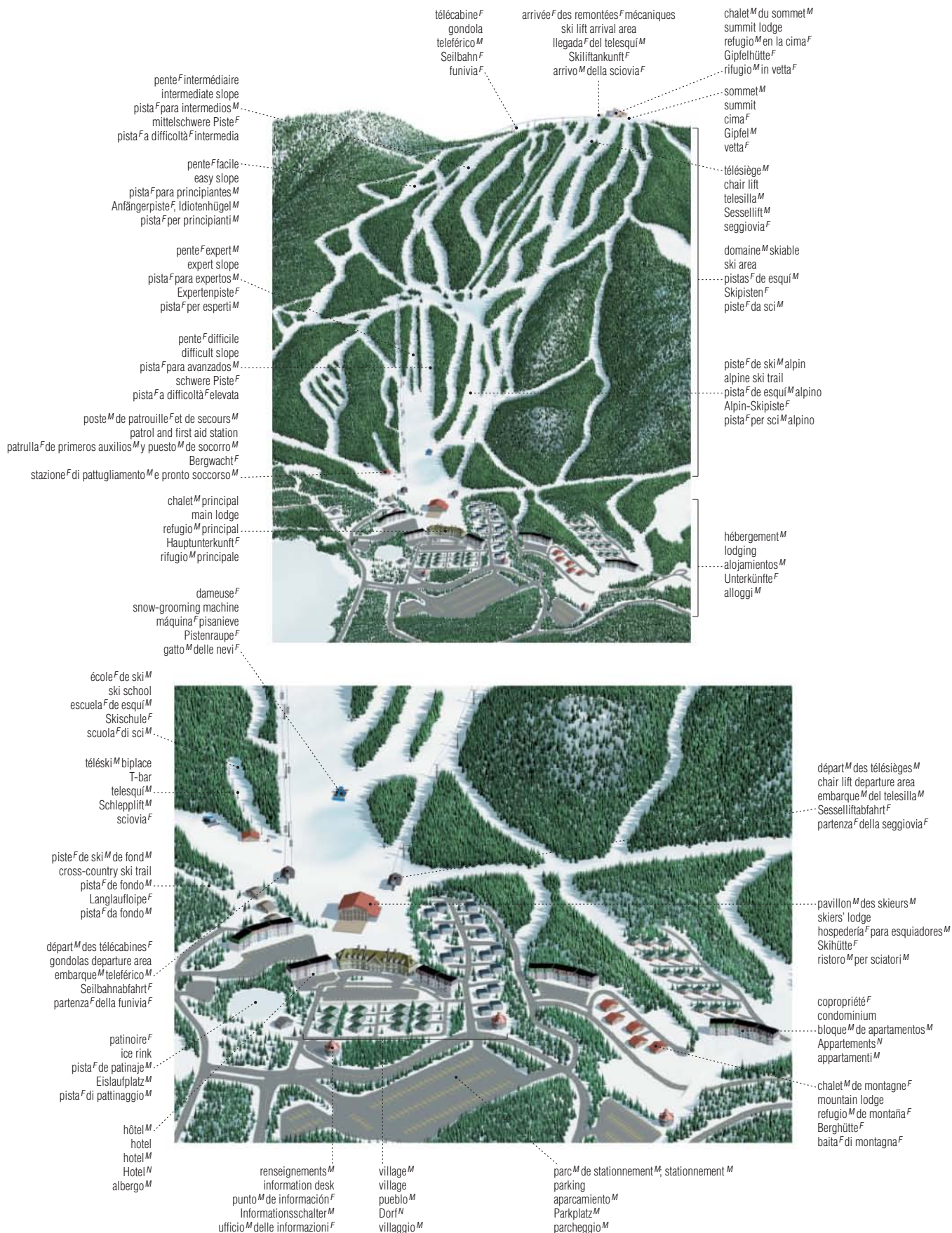

pente^F intermédiaire
 intermediate slope
 pista^F para intermedios^M
 mittelschwere Piste^F
 pista^F a difficoltà^F intermedia

pente^F facile
 easy slope
 pista^F para principiantes^M
 Anfängerpiste^F, Idiotenhügel^M
 pista^F per principianti^M

pente^F expert^M
 expert slope
 pista^F para expertos^M
 Expertenpiste^F
 pista^F per esperti^M

pente^F difficile
 difficult slope
 pista^F para avanzados^M
 schwere Piste^F
 pista^F a difficoltà^F elevata

poste^M de patrouille^F et de secours^M
 patrol and first aid station
 patrulla^F de primeros auxilios^M y puesto^M de socorro^M
 Bergwacht^F
 stazione^F di pattugliamento^M e pronto soccorso^M

chalet^M principal
 main lodge
 refugeo^M principal
 Hauptunterkunft^F
 rifugio^M principale

dameuse^F
 snow-grooming machine
 máquina^F pisanieve
 Pistenraupe^F
 gatto^M delle nevi^F

école^F de ski^M
 ski school
 escuela^F de esquí^M
 Skischule^F
 scuola^F di sci^M

téléski^M biplace
 T-bar
 telesquí^M
 Schlepplift^M
 sciovía^F

piste^F de ski^M de fond^M
 cross-country ski trail
 pista^F de fondo^M
 Langlaufloipe^F
 pista^F da fondo^M

départ^M des télécabines^F
 gondolas departure area
 embarque^M téléferico^M
 Seilbahnabfahrt^F
 partenza^F della funivia^F

patinoire^F
 ice rink
 pista^F de patinaje^M
 Eislaufplatz^M
 pista^F di pattinaggio^M

hôtel^M
 hotel
 hotel^M
 Hotel^N
 albergo^M

renseignements^M
 information desk
 punto^M de información^F
 Informationsschalter^M
 ufficio^M delle informazioni^F

village^M
 village
 pueblo^M
 Dorf^N
 villaggio^M

parc^M de stationnement^M, stationnement^M
 parking
 aparcamiento^M
 Parkplatz^M
 parcheggio^M

chalet^M du sommet^M
 summit lodge
 refugeo^M en la cima^F
 Gipfelhütte^F
 rifugio^M in vetta^F

sommet^M
 summit
 cima^F
 Gipfel^M
 vetta^F

télésiège^M
 chair lift
 telesilla^M
 Sessellift^M
 seggiovia^F

domaine^M skiable
 ski area
 pistas^F de esquí^M
 Skipisten^F
 piste^F da sci^M

piste^F de ski^M alpin
 alpine ski trail
 pista^F de esquí^M alpino
 Alpin-Skipiste^F
 pista^F per sci^M alpino

hébergement^M
 lodging
 alojamientos^M
 Unterkünfte^F
 alloggi^M

départ^M des télésièges^M
 chair lift departure area
 embarque^M del telesilla^M
 Sesselliftabfahrt^F
 partenza^F della seggiovia^F

pavillon^M des skieurs^M
 skiers' lodge
 hospedería^F para esquiadores^M
 Skihütte^F
 ristorante^M per sciatori^M

copropriété^F
 condominium
 bloque^M de apartamentos^M
 Appartements^M
 appartamenti^M

chalet^M de montagne^F
 mountain lodge
 refugeo^M de montaña^F
 Berghütte^F
 baita^F di montagna^F

surfeur^M
snowboarder^M
snowboarder^M
Snowboarder^M
snowboardista^{MF}



casque^M
helmet
casco^M
Helm^M
casco^M

lunettes^F
goggles
gafas^F de esquí^M
Skibrille^F
occhiali^M

combinaison^F
coveralls
traje^M de esquí^M
Skianzug^M
tuta^F

protège-tibia^M
shin guard
tobilera^F
Schienbeinschützer^M
parastinchi^M

surf^M des neiges^F
snowboard
snowboard^M
Snowboard^N
snowboard^M

gant^M
glove
guante^M
Handschuh^M
guanto^M



botte^F rigide
hard boot
bota^F rigida
Hardboots^M
scarpone^M rigido



botte^F souple
flexible boot
bota^F blanda
Softboots^M
scarpone^M morbido

surf^M acrobatique
freestyle snowboard
tabla^F de freestyle^M
Freestyleboard^N
snowboard^M per freestyle^M



fixation^F à coque^F
soft binding
fijaciones^M blandas
Softbindung^F
attacco^M morbido

talon^M
tail
cola^F
Brettende^N
coda^F

fixation^F à plaque^F
plate binding
fijaciones^F
Plattenbindung^F
attacco^M



surf^M alpin
alpine snowboard
tabla^F alpina
Alpinboard^N
snowboard^M per sci^M alpino

spatule^F
nose
cabeza^F
Brettspitze^F
punta^F

carre^F
edge
borde^M
Kante^F
bordo^M

aire^F de compétition^F: demi-lune^F
competition site: half-pipe
pista^F de competición^F: half-pipe^M
Wettkampplatz^M: Halfpipe^F
pista^F di gara^F: half-pipe^M

cabine^F des juges^M
judges' stand
posición^F del jurado^M
Wettkampfricht^N
postazione^F dei giudici^M di gara^F

départ^M
start
salida^F
Start^M
partenza^F

demi-lune^F
half-pipe
half-pipe^M
Halfpipe^F
half-pipe^M

aire^F d'arrivée^F
finish area
meta^F
Zielbereich^M
arrivo^M

ski^M alpin

alpine skiing | esquí^M alpino | alpines Skilaufen^N | sci^M alpino

skieur^M alpin
alpine skier
esquiador^M alpino
alpiner Skiläufer^M
sciatore^M



ski^M
ski
esquí^M
Ski^M
sci^M

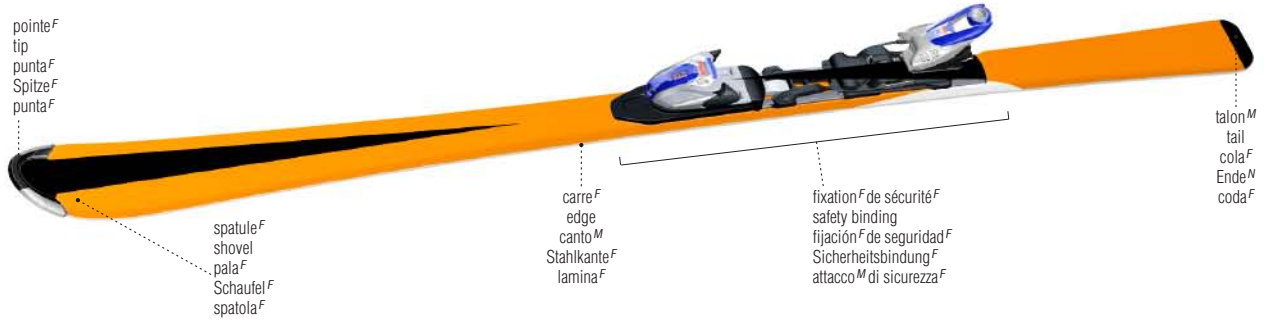

exemples^M de skis^M
examples of skis
ejemplos^M de esquís^M
Beispiele^N für Skier^M
esempi^M di sci^M



miniski^M
skiboard
skiboard^M
Skiboard^N
mini sci^M



ski^M de slalom^M
slalom ski
esquí^M de eslalon^M
Stalomski^M
sci^M da slalom^M



ski^M de grand slalom^M
giant slalom ski
esquí^M de eslalon^M gigante
Riesenslalomski^M
sci^M da slalom^M gigante



ski^M de descente^F/super-G^M
downhill and super-G ski
esquí^M de descenso^M/eslalon^M supergigante
Abfahrts- und Superriesenslalom^M Ski^M
sci^M da discesa^F libera e supergigante^M

épreuves^F
technical events
pruebas^F
Disziplinen^F
specialità^F

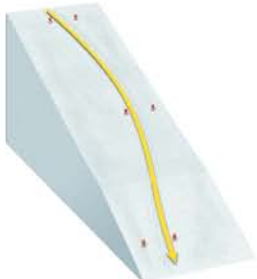

descente^F
downhill
descenso^M
Abfahrtslauf^M
discesa^M libera

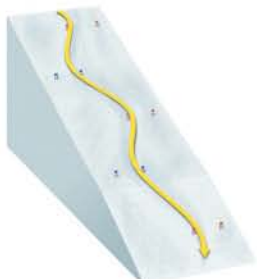

super-géant^M
super giant (super-G) slalom
eslalon^M supergigante
Superriesenslalom^M
slalom^M supergigante

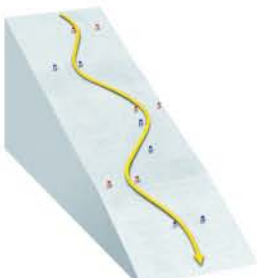

slalom^M géant
giant slalom
eslalon^M gigante
Riesenslalom^M
slalom^M gigante

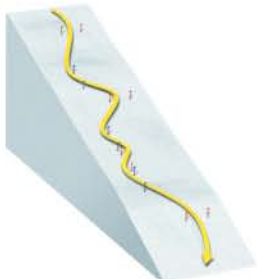

slalom^M spécial
special slalom
eslalon^M especial
Spezialslalom^M
slalom^M speciale

chaussure^F de ski^M
ski boot
bota^F para esquiar
Skistiefel^M
scarpone^M



fixation^F de sécurité^F
safety binding
fijación^F de seguridad^F del esquí^M
Sicherheitsbindung^F
attacco^M di sicurezza^F

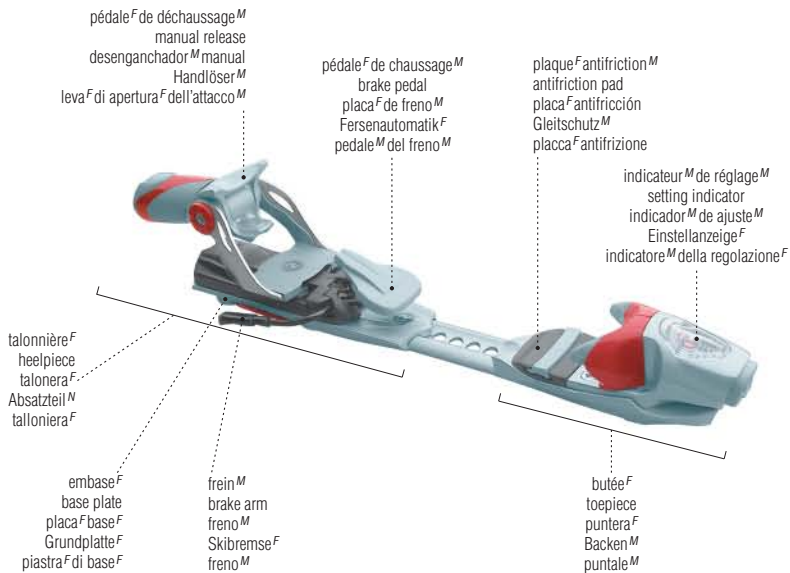

ski^M acrobatique

freestyle skiing | esquí^M artístico | Freestyle^N | freestyle^M

piste^F: descente^F de bosses^F
course: moguls competition
pista^F: saltos^M
Buckelpiste^F
pista^F: specialità^F moguls

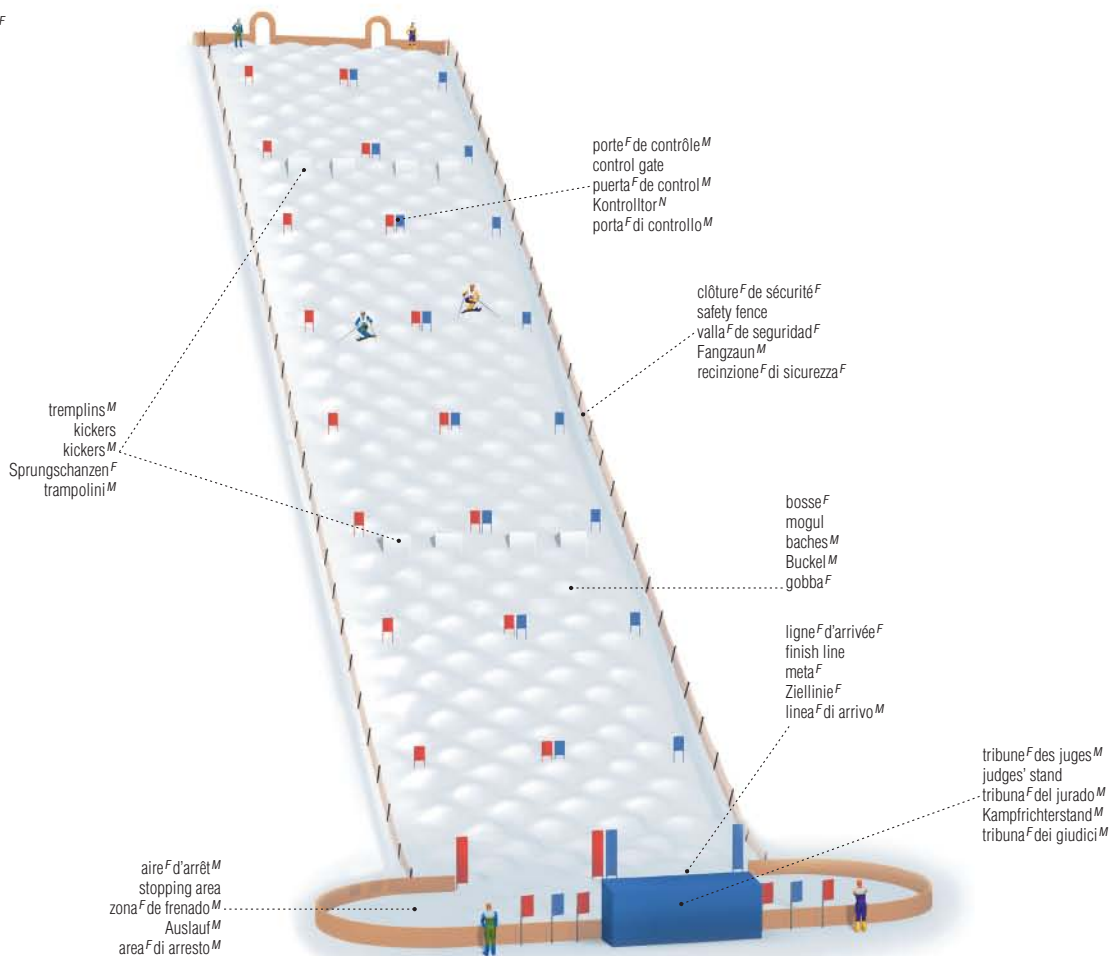

site^M de saut^M
aerial site
zona^F de salto^M
Sprunganlage^F
area^F del salto^M

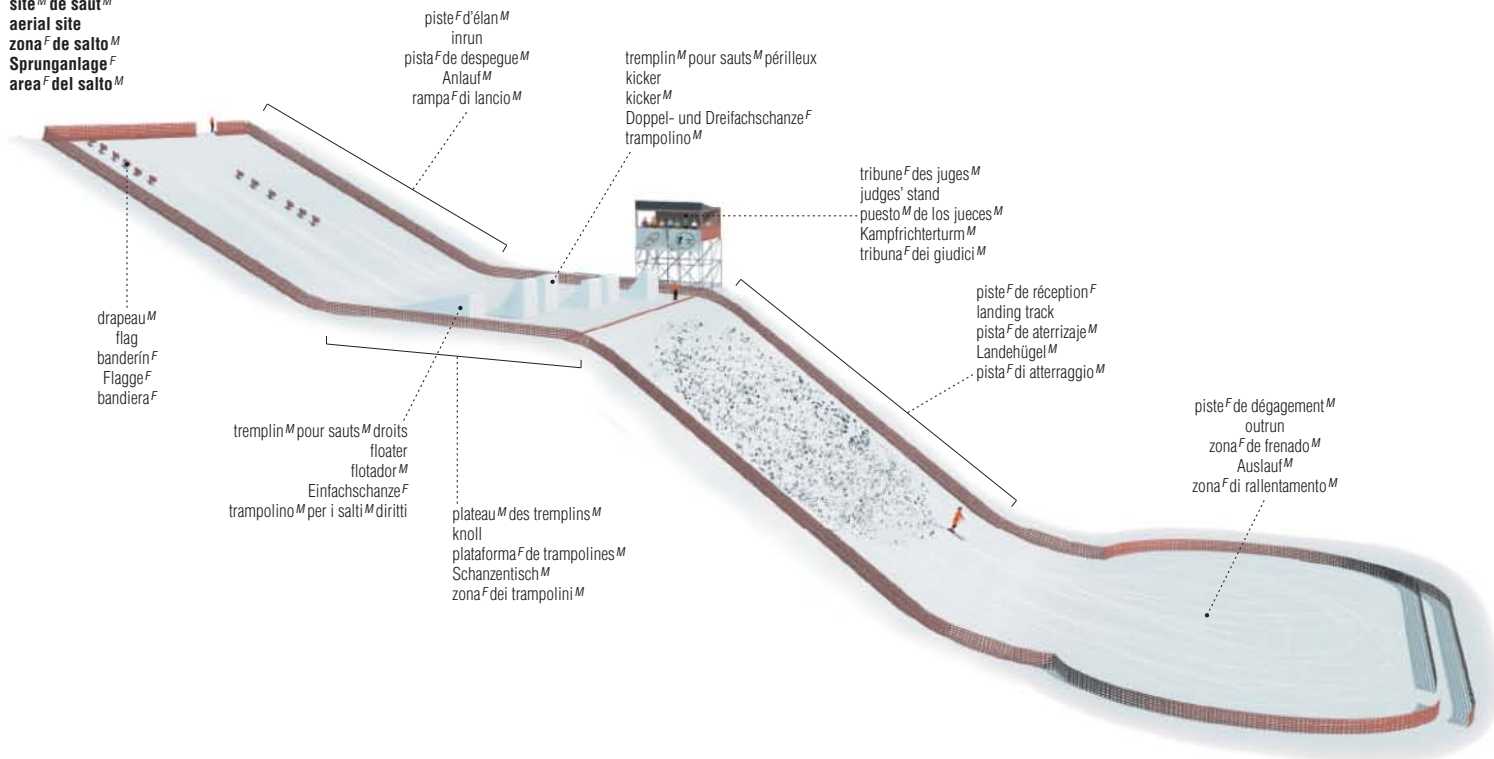

saut^M à ski^M

ski jumping | salto^M de esquí^M | Skispringen^M | salto^M con gli sci^M

technique^F de saut^M
jumping technique
salto^M de esquí^M
Sprungtechnik^F
tecnica^F di salto^M



élan^M
inrun
lanzamiento^M
Anlauf^M
scivolamento^M



envol^M
take-off
despegue^M
Absprung^M
stacco^M



vol^M
flight
vuelo^M
Flug^M
volo^M



atterrissage^M
landing
aterrizaje^M
Landung^F
atterraggio^M

combinaison^F de saut^M à ski^M
ski jumping suit
traje^M de salto^M de esquí^M
Skisprunganzug^M
tuta^F
gant^M
glove
guante^M
Handschuh^M
guanto^M

chaussure^F de saut^M à ski^M
ski jumping boot
bota^F de salto^M de esquí^M
Skisprungschuh^M
scarpone^M

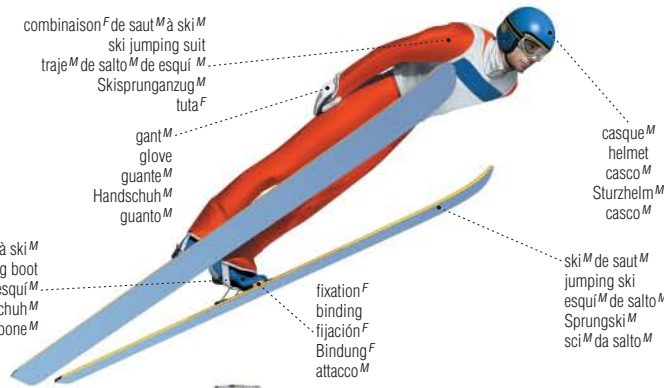

casque^M
helmet
casco^M
Sturzhelm^M
casco^M

sauteur^M
ski jumper
saltador^M
Skispringer^M
saltatore^M

fixation^F
binding
fijación^F
Bindung^F
attacco^M

ski^M de saut^M
jumping ski
esquí^M de salto^M
Sprungski^M
sci^M da salto^M

tremplin^M
ski jump
saltos^M de esquí^M
Sprungschanze^F
trampolino^M

table^F
take-off table
punto^M de despegue^M
Schanzentisch^M
tavola^F di stacco^M

piste^F de réception^F
landing slope
área^F de aterrizaje^M
Landebereich^M
pista^F di atterraggio^M

point^M de norme^F
norm point
punto^M de norma^F
Normpunkt^M
punto^M teórico

zone^F d'atterrissage^M
landing area
zona^F de aterrizaje^M
Aufsprungbahn^F
zona^F di atterraggio^M

point^M critique
critical point
punto^M crítico
Kalkulationspunkt^M
punto^M K

ligne^F de jury^M
jury point
línea^F de jurado^M
Mindestleistung^F beim Weitsprung^M
línea^F della giuria^F

plate-forme^F de départ^M
start platform
plataforma^F de salida^F
Startplätze^M
rampa^F di partenza^F

piste^F d'élan^M
inrun
rampa^F de lanzamiento^M
Anlaufbahn^F
rampa^F di lancio^M

tribune^F des entraîneurs^M
coaches' stand
puesto^M de los entrenadores^F
Trainertribüne^F
tribuna^F degli allenatori^M
tribune^F des juges^M
judges' stand
puesto^M del jurado^M
Kamprichterturn^M
tribuna^F dei giudici^M

zone^F d'arrivée^F
finish area
área^F de llegada^F
Zielbereich^M
zona^F di arrivo^M

zone^F de freinage^M
braking zone
zona^F de frenado^M
Bremsbereich^M
zona^F di frenata^F

piste^F de dégagement^M
outrun
zona^F de frenado^M
Auslauf^M
zona^F di rallentamento^M

piste^F
track
pista^F
Sprunganlage^F
pista^F

ski^M de vitesse^F

speed skiing | esquí^M de velocidad^F | Speedski^M | chilometro^M lanciato

piste^F de vitesse^F
speed track
pista^F de velocidad^F
Speedskistrecke^F
pista^F di chilometro^M lanciato



piste^F d'élan^M
starting track
pista^F de salida^F
Startbereich^M
pista^F di lancio^M

zone^F de chronométrage^M
timing area
zona^F de cronometraje^M
Topspeed^F-Bereich^M
area^F di cronometraggio^M

piste^F de décélération^F et de freinage^M
deceleration and braking zone
pista^F de deceleración^F y de frenado^M
Auslauf^M und Bremsbereich^M
area^F di decelerazione^F e di frenata^F

combinaison^F de ski^M de vitesse^F
speed skiing suit
traje^M de esquí^M de velocidad^F
Speedskianzug^M
tuta^F
aileron^M
fairing
alerón^M
Spoiler^M
aletta^F

bâton^M
pole
bastón^M
Stock^M
rachetta^F

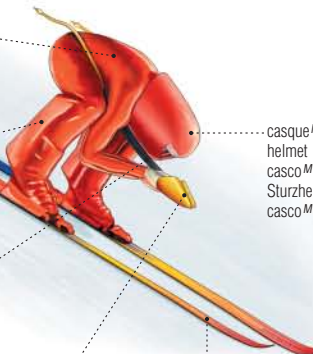

casque^M
helmet
casco^M
Sturzhelm^M
casco^M

skieur^M de vitesse^F
speed skier
esquiador^M de velocidad^F
Speedskifahrer^M
sciatore^M di chilometro^M lanciato

poignée^F
handle
empuñadura^F
Griff^M
impugnatura^F

ski^M de vitesse^F
speed ski
esquí^M de velocidad^F
Speedski^M
sci^M da chilometro^M lanciato

ski^M de fond^M

cross-country skiing | esquí^M de fondo^M | Skilanglauf^M | sci^M da fondo^M

skieur^M de fond^M
cross-country skier
fondista^M
Langläufer^M
fondista^{M/F}



ski^M de fond^M
cross-country ski
esquí^M de fondo^M
Langlaufski^M
sci^M da fondo^M

pointe^F de ski^M
ski tip
punta^F del esquí^M
Skispitze^F
punta^F dello sci^M

spatule^F
shovel
punta^F
Schaufel^F
spatola^F

fixation^F à butée^F Avant
toe binding
fijación^F para el pie^M
Vorfußbindung^F
attacco^M

talon^M
tail
cola^F
Ende^M
coda^F

pas^M de patineur^M
skating step
paso^M de patinador^M
Schlitsschuhschritt^M
passo^M pattinato

coup^M de patin^M
skating kick
golpe^M de patin^M
Doppelstockschub^M
colpo^M di pattino^M

phase^F de glisse^F
gliding phase
fase^F de impulsión^F
Gleitphase^F
fase^F di scivolamento^M

phase^F de poussée^F
pushing phase
fase^F de impulsión^F
Schubphase^F
fase^F di spinta^F

phase^F de glisse^F
gliding phase
fase^F de deslizamiento^M
Gleitphase^F
fase^F di scivolamento^M

phase^F de poussée^F
pushing phase
fase^F de impulso^M
Schubphase^F
fase^F di spinta^F



pas^M alternatif
diagonal step
paso^M alternativo
diagonaler Schlitsschuh-
schrift^M
passo^M alternato

biathlon^M

biathlon | biathlon^M | Biathlon^M | biathlon^M

positions^F de tir^M
shooting positions^M
posiciones^M de tiro^M
Schießpositionen^F
posizioni^F di tiro^M



position^F couchée
prone position^M
posición^M supina
liegender Anschlag^M
posizione^F prona



position^F debout
standing position^M
posición^F en pie^M
stehender Anschlag^M
posizione^F in piedi

hausse^F
rear sight
alza^F
Kimme^F
tacca^F di mira^F



chargeur^M
magazine
cargador^M
Magazin^N
caricatore^M

carabine^F
rifle
carabina^F
Kleinkalibergewehr^N
carabina^F

guidon^M
front sight
punto^M de mira^F
Korn^N
mirino^M

bretelle^F de tir^M
shooting slip
correa^F de tiro^M
Gewehrriemen^M
cinghia^F

tapis^M antidérapant
nonslip mat
tapete^M antideslizante
rutschfeste Matte^F
tappeto^M di sicurezza^F

numéro^M de couloir^M
lane number
número^M de calle^F
Bahnnummer^F
numero^M di corsia^F

juge^M
referee
juez^M
Kampfrichter^M
arbitro^M

cible^F
target
blanco^M
Zielscheibe^F
bersaglio^M

champ^M de tir^M
shooting range
puesto^M de tiro^M
Schießanlage^F
campo^M di tiro^M

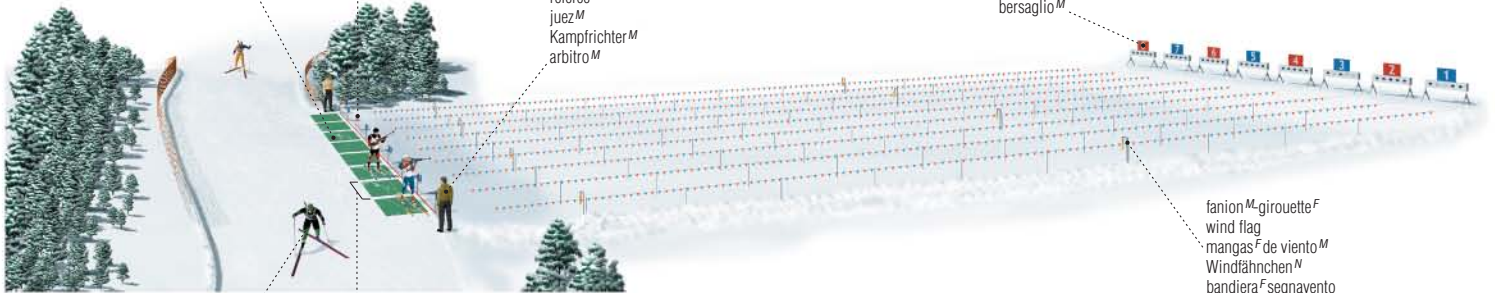

fanion^M girouette^F
wind flag
mangas^F de viento^M
Windfähnchen^N
bandiera^F segnavento

biathlonien^M
biathlete
atleta^F de biathlon^M
Biathlet^M
biathleta^M^F

emplacement^M de tir^M
shooting place
campo^M de tiro^M
Schießstand^M
linea^F di tiro^M

raquettes^F

snowshoes | raqueta^F | Schneeschuh^M | racchetta^F da neve^F

raquette^F elliptique
elliptical snowshoe
raqueta^F elíptica
elíptischer Schneeschuh^M
racchetta^F da neve^F ellittica

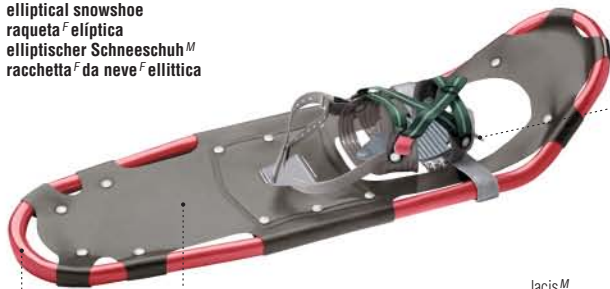

crampon^M
crampon system
crampones^M
Steigeisen^N
rampone^M

raquette^F algonquienne
Michigan snowshoe
tipo^M Michigan
Michigan-Schneeschuh^M
racchetta^F Michigan

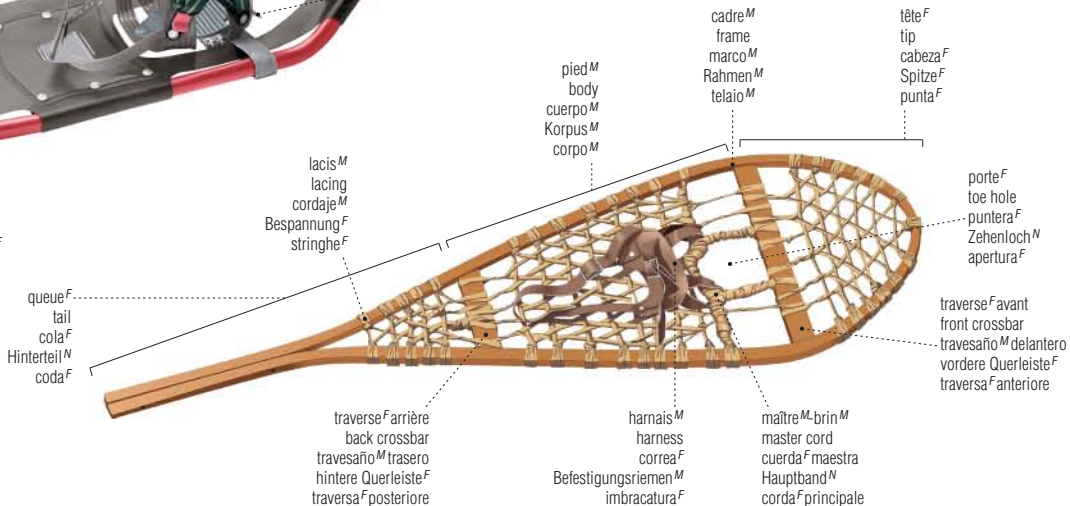

tamis^M
deck
tablero^M
Bespannung^F
piattaforma^F

queue^F
tail
cola^F
Hinterteil^N
coda^F

lacs^M
lacing
cordaje^M
Bespannung^F
stringhe^F

piéd^M
body
cuerpo^M
Korpus^M
corpo^M

cadre^M
frame
marco^M
Rahmen^M
telaio^M

tête^F
tip
cabeza^F
Spitze^F
punta^F

porte^F
toe hole
puntera^F
Zehenloch^N
apertura^F

traverse^F avant
front crossbar
travesaño^M delantero
vordere Querleiste^F
traversa^F anteriore

traverse^F arrière
back crossbar
travesaño^M trasero
hintere Querleiste^F
traversa^F posteriore

harnais^M
harness
correa^F
Befestigungsriemen^M
imbracatura^F

maitre^M brin^M
master cord
cuerda^F maestra
Hauptband^N
corda^F principale

cadre^M d'aluminium^M
aluminum frame
marco^M de aluminio^M
Aluminiumrahmen^M
struttura^F in alluminio^M

planche^F à roulettes^F

skateboarding | skateboard^M | Skateboarding^N | skateboard^M

planche^F à roulettes^F
 skateboard
 monopatin^M
 Skateboard^N
 skateboard^M

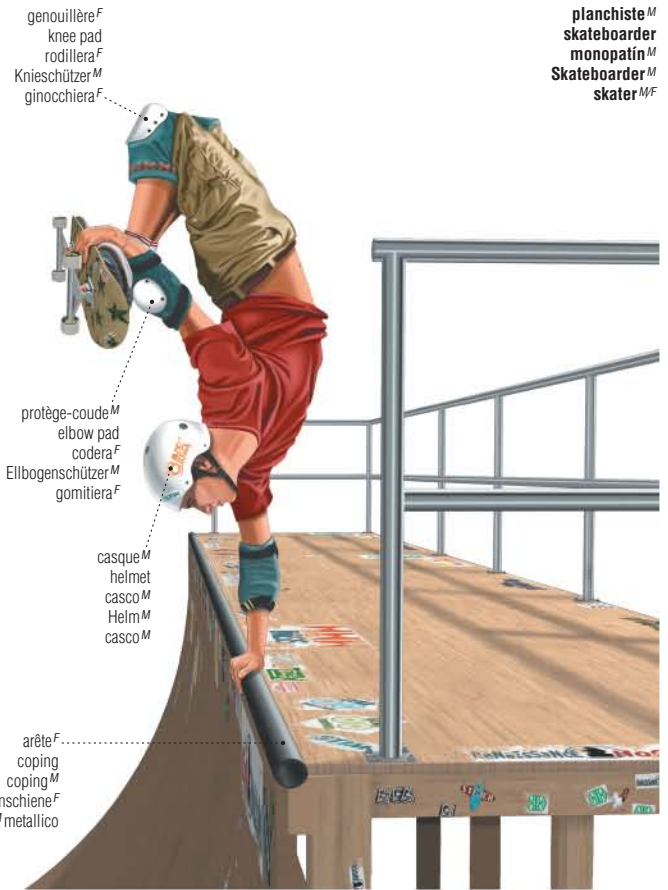
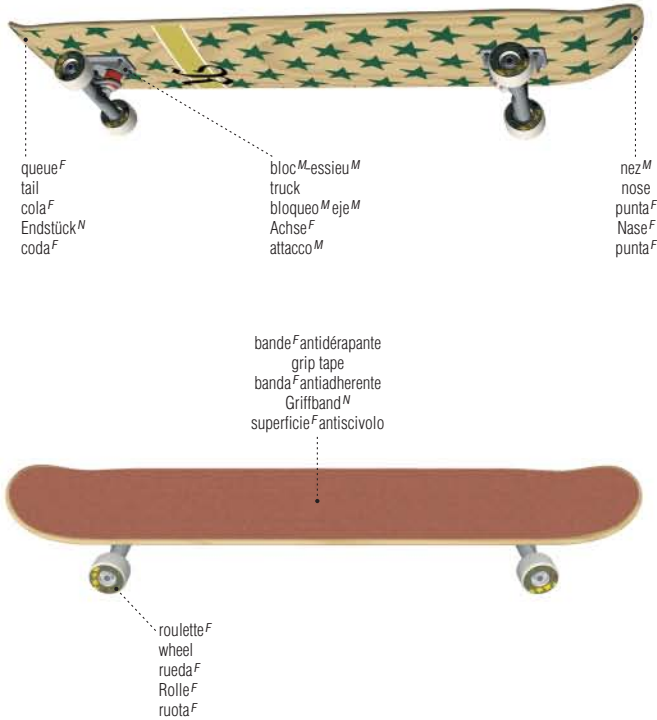

planchiste^M
 skateboarder
 monopatin^M
 Skateboarder^M
 skater^{M/F}

rampe^F
 ramp
 medio tubo^M
 Rampe^F
 rampa^F

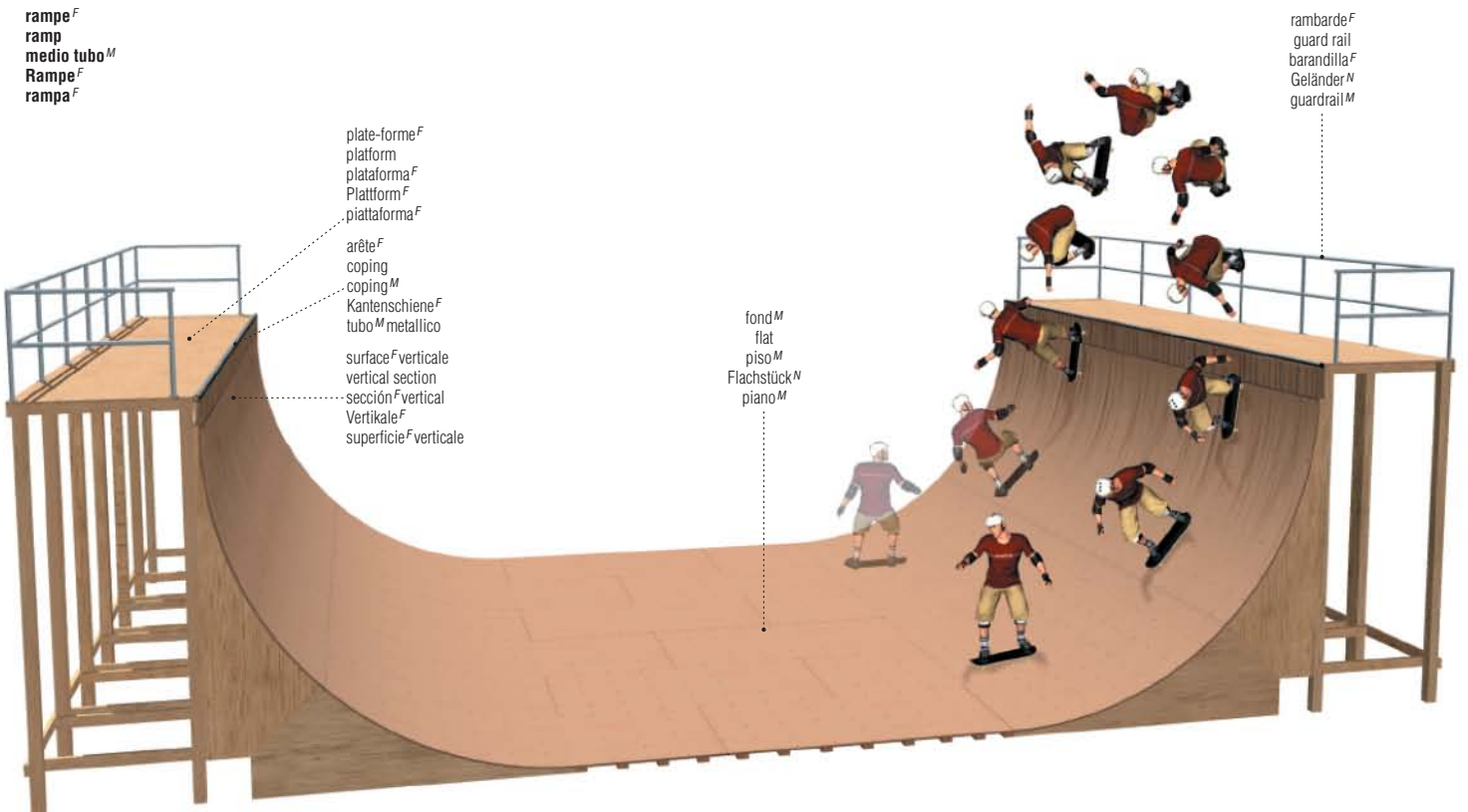

parachutisme^M

parachuting | paracaidismo^M | Fallschirmspringen^N | paracadutismo^M

chute^F libre
sky diving
paracaidismo^M en caída^F libre
Fallschirmspringen^N
paracadutismo^M in caduta^F libera

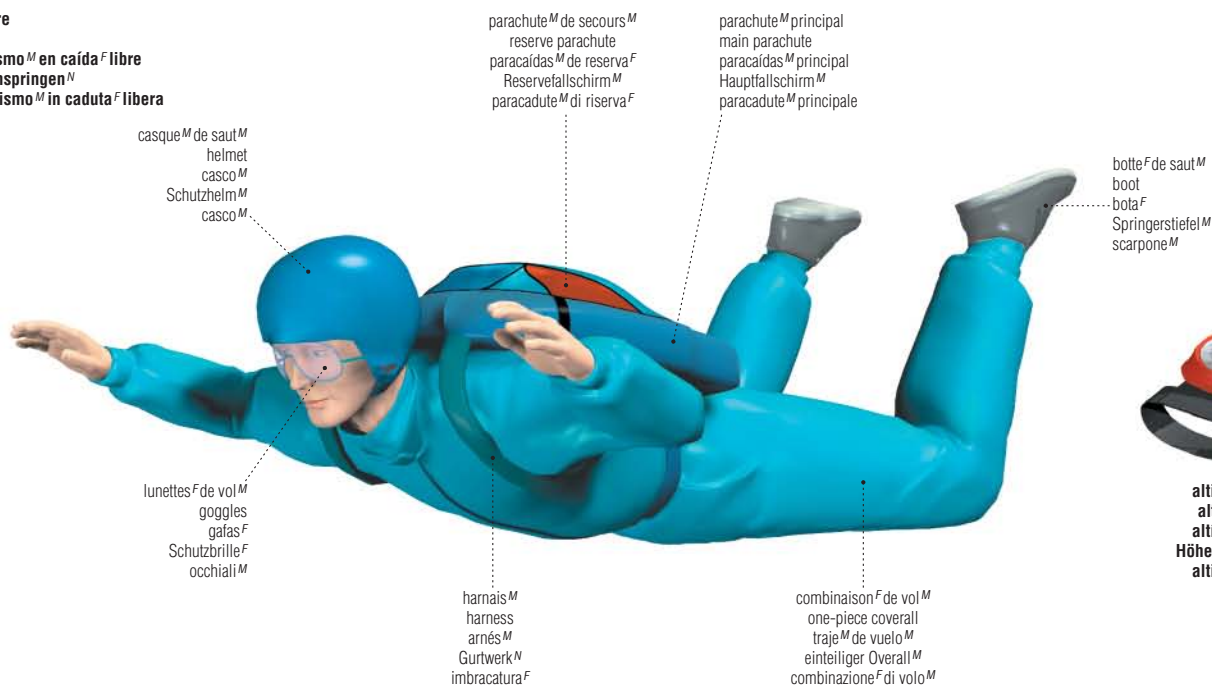

altimètre^M
altimeter
altímetro^M
Höhenmesser^M
altímetro^M

parachute^M
parachute
paracaídas^M
Fallschirmspringen^N
paracadute^M

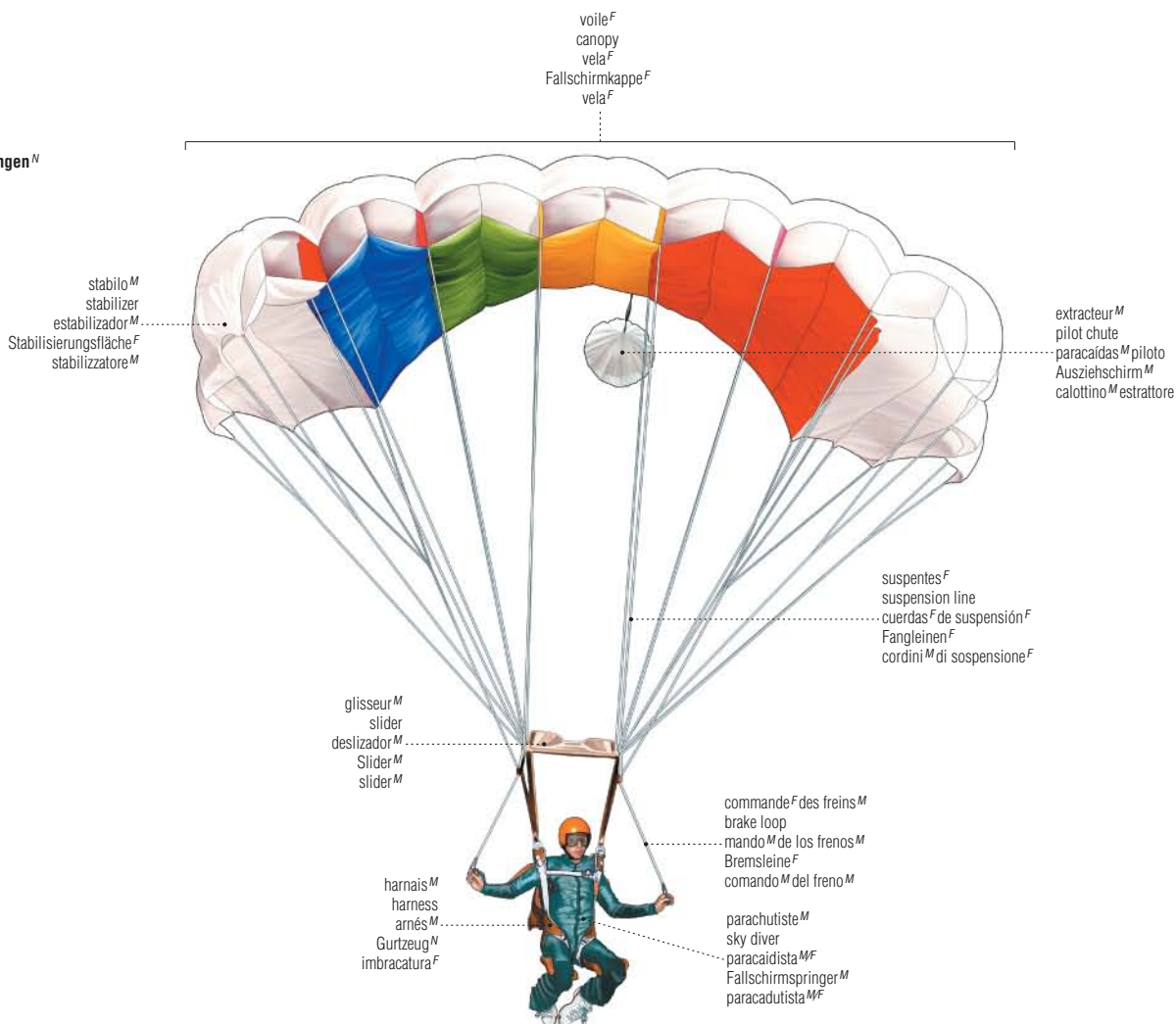

parapente^M
paraglider
parapente^M
Gleitschirmfliegen^N
parapendio^M

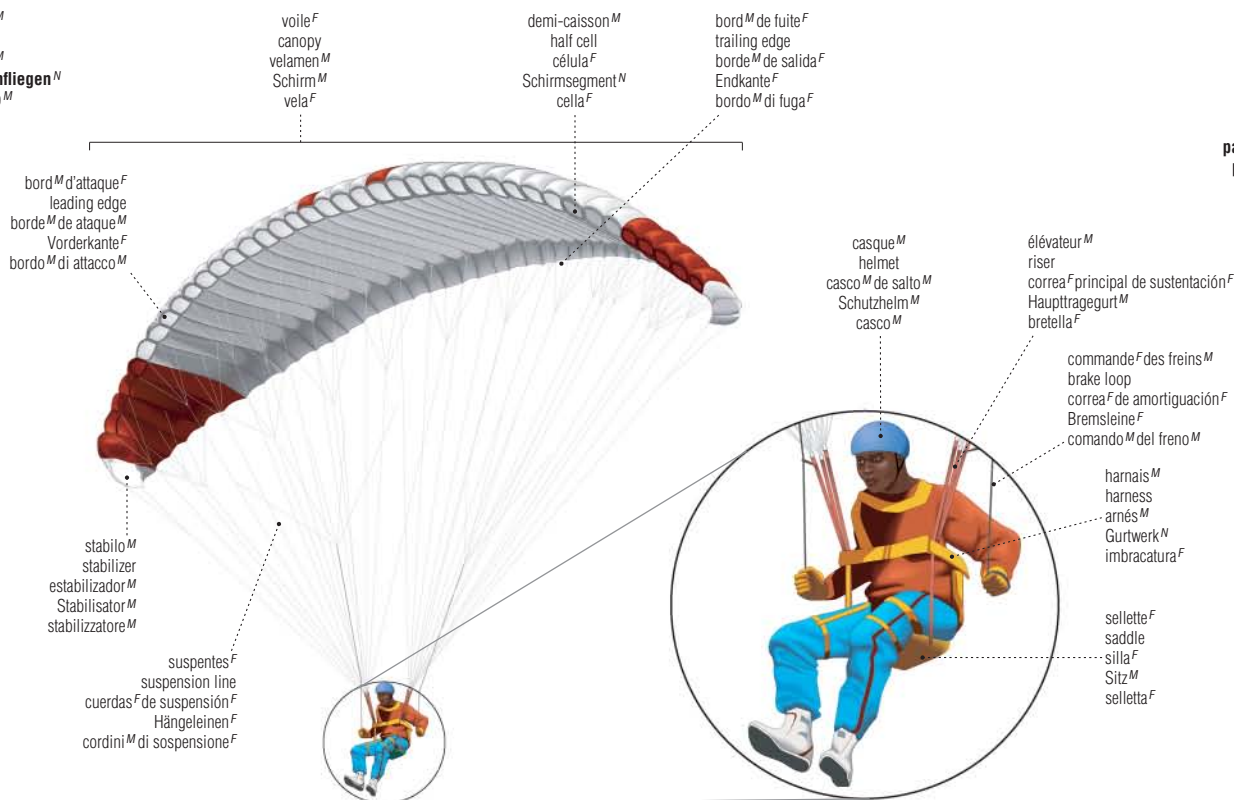

parapentiste^M
paragliding pilot
parapentista^{M/F}
Gleitflieger^M
pilota^M

pilote^M
hang gliding pilot
piloto^M
Pilot^M
pilota^M

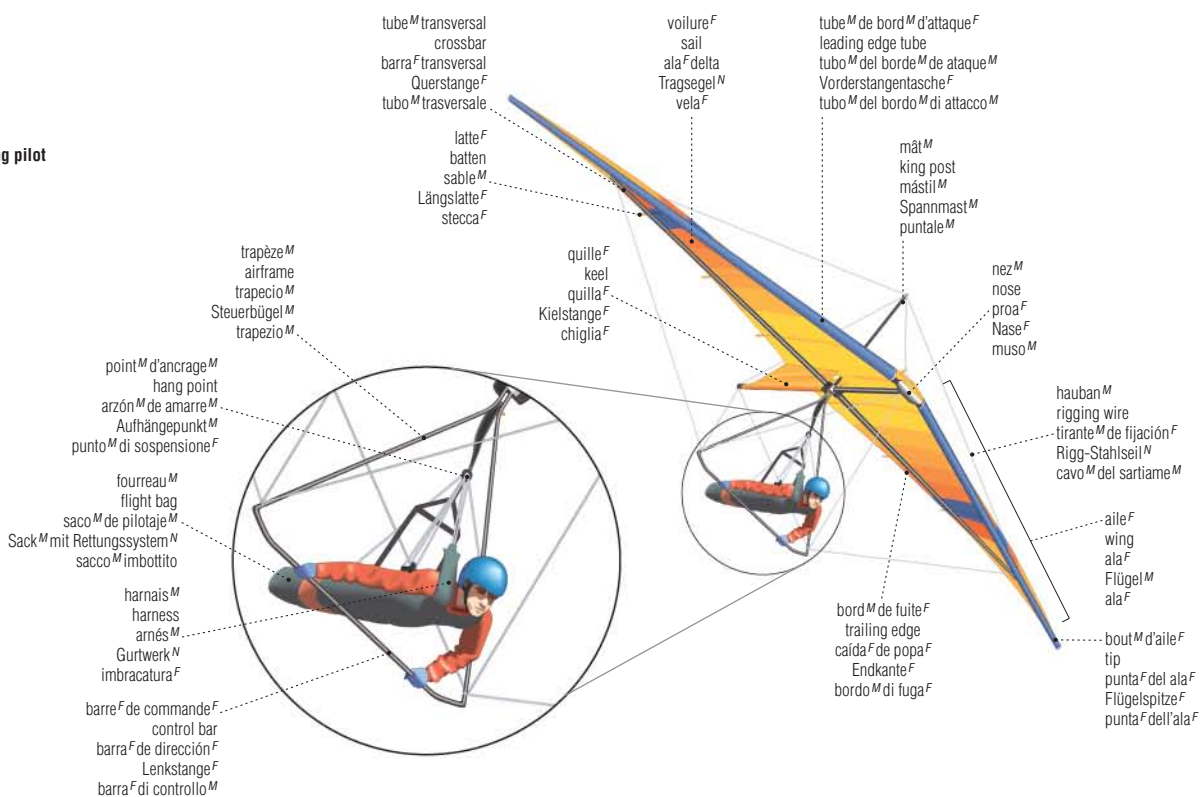

deltaplano^M
hang glider
ala^F delta
Flugdrachen^M
deltaplano^M

planeur^M

glider | planeador^M | Segelflugzeug^M | aliante^M

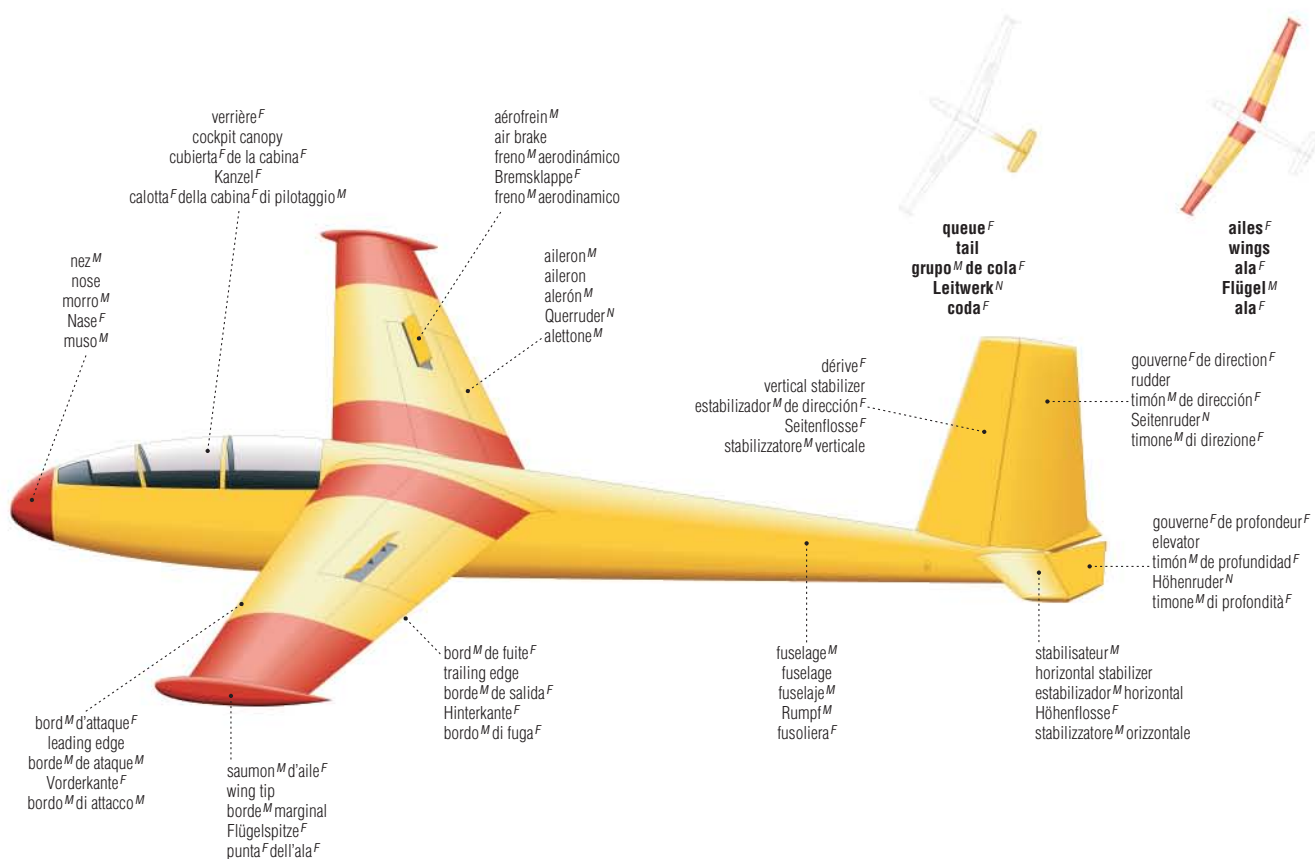

cabine^F de pilotage^M cockpit cabina^F del piloto^M Cockpit^M cabina^F di pilotaggio^M

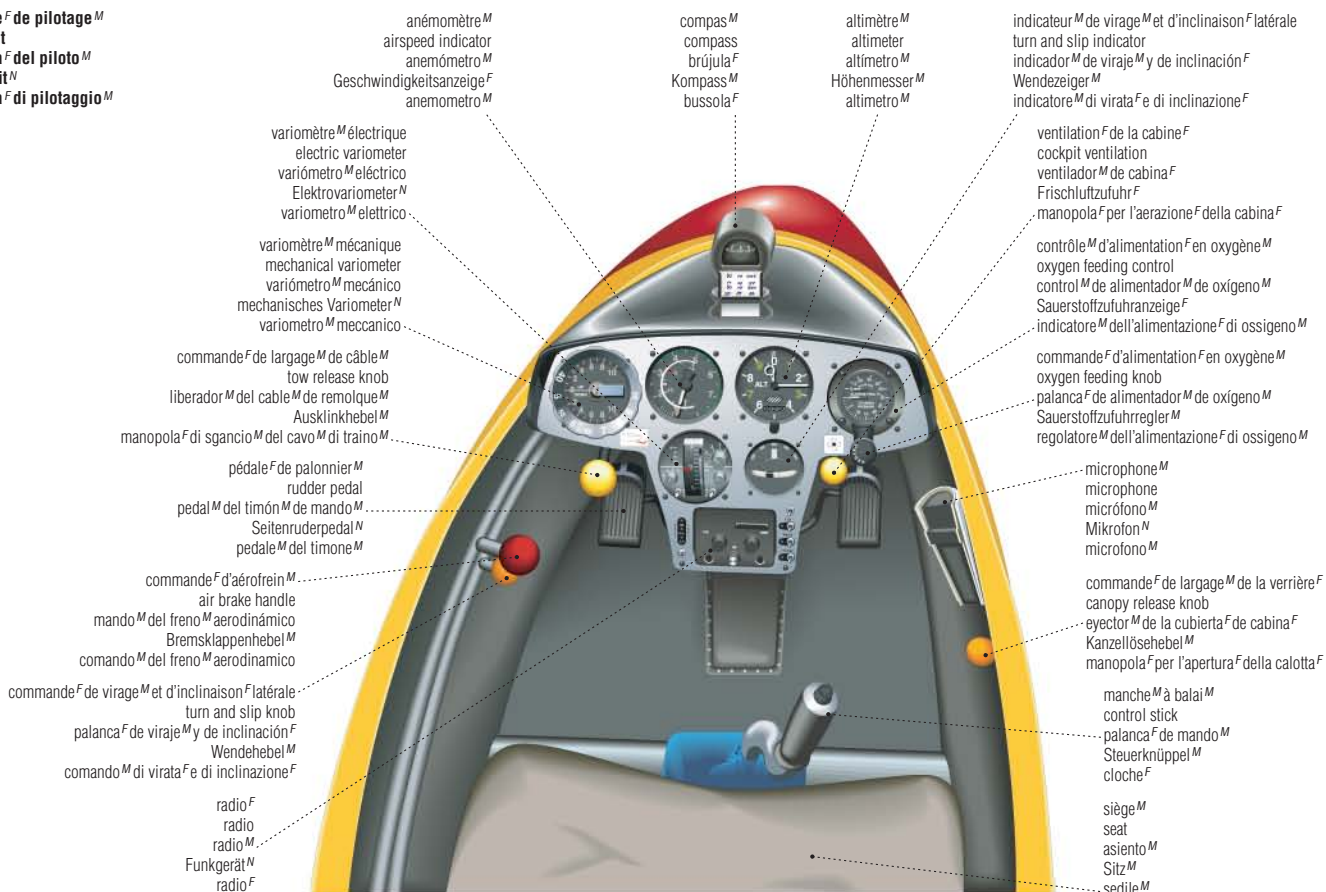

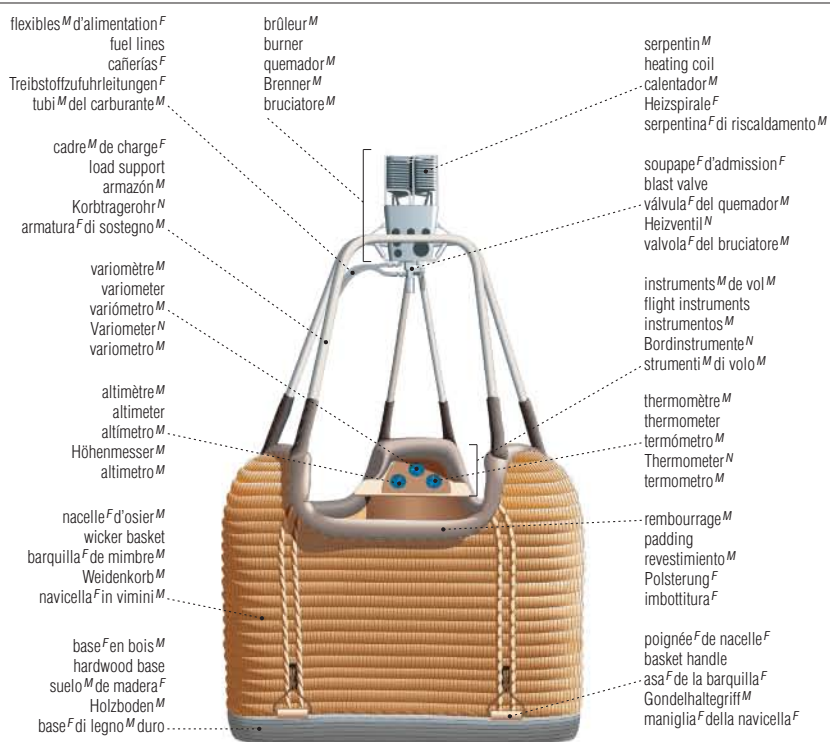
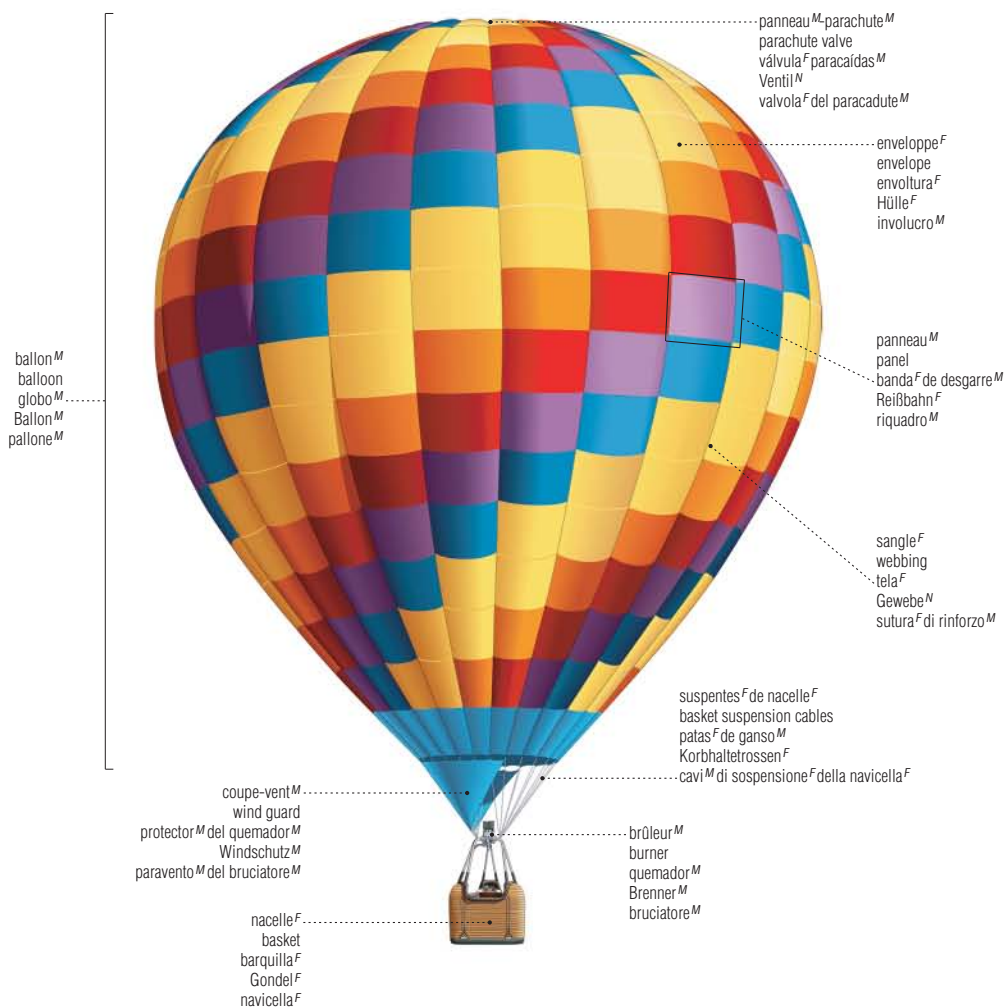

escalade^F

climbing | escalada^F | Sportklettern^M | arrampicata^F

grimpeur^M
rock climber
escalador^M
Kletterer^M
scalatore^M

rocher^M
rock
roca^F
Felsen^M
roccia^F

dégaine^F
quickdraw
cinta^F exprés
Expressschlinge^F
rinvio^M

corde^F d'assurage^M
belay rope
cuerda^F de amarre^M
Sicherungsseil^M
corda^F di sicurezza^F

chausson^M d'escalade^F
climbing shoe
pies^M de gato^M
Kletterschuh^M
scarpa^F

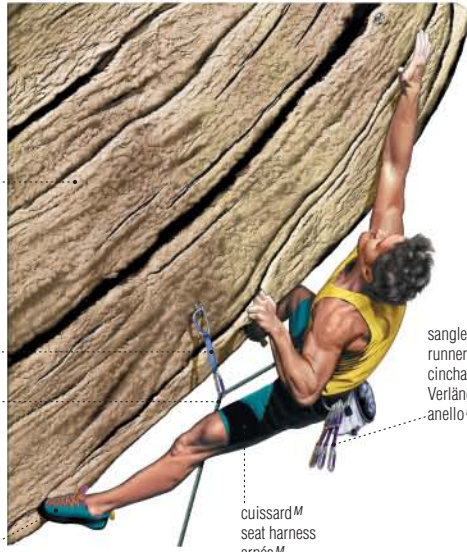

sangle^F
runner
cincha^F
Verlängerungsschlinge^F
anello^M

cuisse^M
seat harness
arnés^M
Sitzgürtel^M
imbracatura^F cosciale

structure^F artificielle d'escalade^F
artificial climbing structure
rocódromo^M
künstliche Kletterwand^F
parete^F artificiale di arrampicata^F

poutre^F d'assurage^M
belay beam
viga^F de sujeción^F
Sicherungsbalken^M
trave^F di sicurezza^F

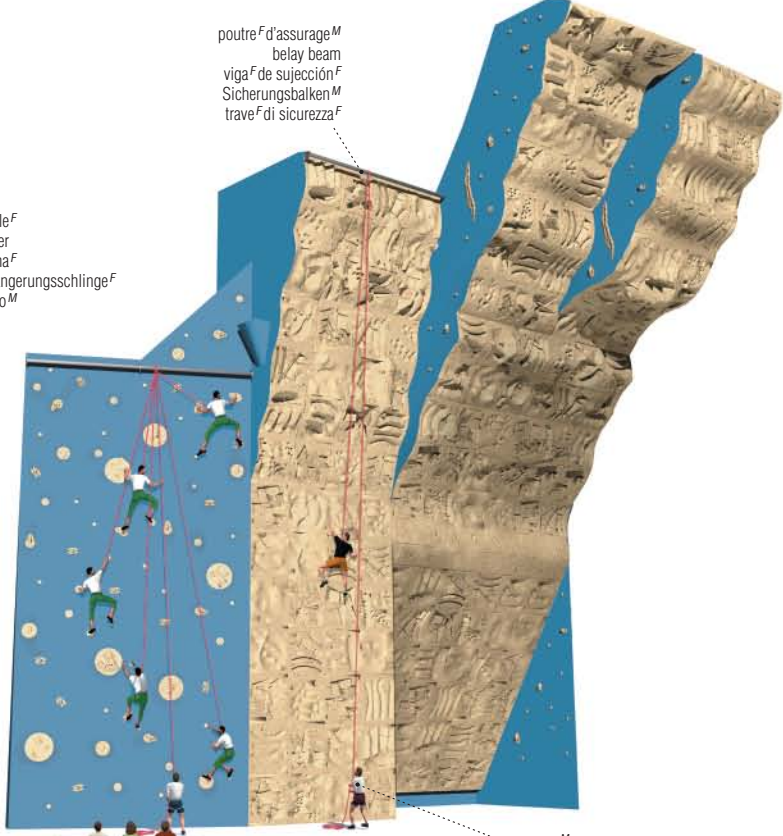

cordée^F
roped party
cordada^F
Seilschaft^F
cordata^F

premier^M de cordée^F
leader
cabeza^F de cordada^F
Vorsteiger^M
capocordata^{MF}



juge^M de voie^F
route judge
juez^M de vía^F
Routenschiedsrichter^M
tracciatore^M

président^M du jury^M
president of the jury
presidente^M del jurado^M
Schiedsrichter^M
presidente^M di giuria^F

chronométréur^M
timekeeper
cronometrador^M
Zeitnehmer^M
cronometrista^{MF}

assureur^M
belayer
asegurador^M
Sicherungsman^M
assicuratore^M

équipement^M
equipment
equipo^M
Ausrüstung^F
attrezzatura^F

bague^F filetée
screwsleeve
cierre^M de rosca^F
Manschette^F
ghiera^F di bloccaggio^M



bec^M
latch
traba^F
Haken^M
tenone^M

doigt^M
gate
dedo^M
Schraubfeder^F
dito^M

mousqueton^M à vis^F
locking carabiner
mosquetón^M de bloqueo^M
Schraubenkarabiner^M
moschettone^M a ghiera^F



mousqueton^M en D^M
D carabiner
mosquetón^M curvo
D-Karabiner^M
moschettone^M a D



corde^F
rope
cuerda^F
Seil^N
corda^F

piton^M à expansion^F
expansion piton
pitón^M de expansión^F
Expansionsbohrhaken^M
chiodo^M a espansione^F



piton^M
piton
pitón^M
Kletterhaken^M
chiodo^M da roccia^F



lame^F
blade
pata^F
Spitze^F
lama^F

œil^M
eye
ojo^M
Auge^M
occhello^M

coinceur^M
chock
cuña^F
Klemmschlaufe^F
blocco^M da incastrò^M



câble^M d'acier^M
wire sling
cable^M de acero^M
Drahtschlinge^F
cavo^M di acciaio^M

descendeur^M
descender
descensor^M de ocho^M
Abseilhaken^M
discensore^M



cuisse^M
seat harness
arnés^M
Sitzgürtel^M
imbracatura^F cosciale

alpiniste^M
mountaineer
alpinista^M
Bergsteiger^M
alpinista^{M/F}

prises^F de main^F
handholds
agarres^M con las manos^F
Griffe^M
prese^F con le mani^F



pince^F
pinch
garra^F
Zangengriff^M
morsa^F



arqué^M
crimp
grieta^F de dedos^M
Zuggriff^M
arquata^F



tendu^M
open hand
mano^F abierta
Klemmgriff^M
mano^F aperta

prise^F de pied^M
foothold
agarres^M con los pies^M
Tritt^M
presa^F con i piedi^M



carre^F interne
inside edge
borde^M interno
Stütztritt^M
bordo^M interno

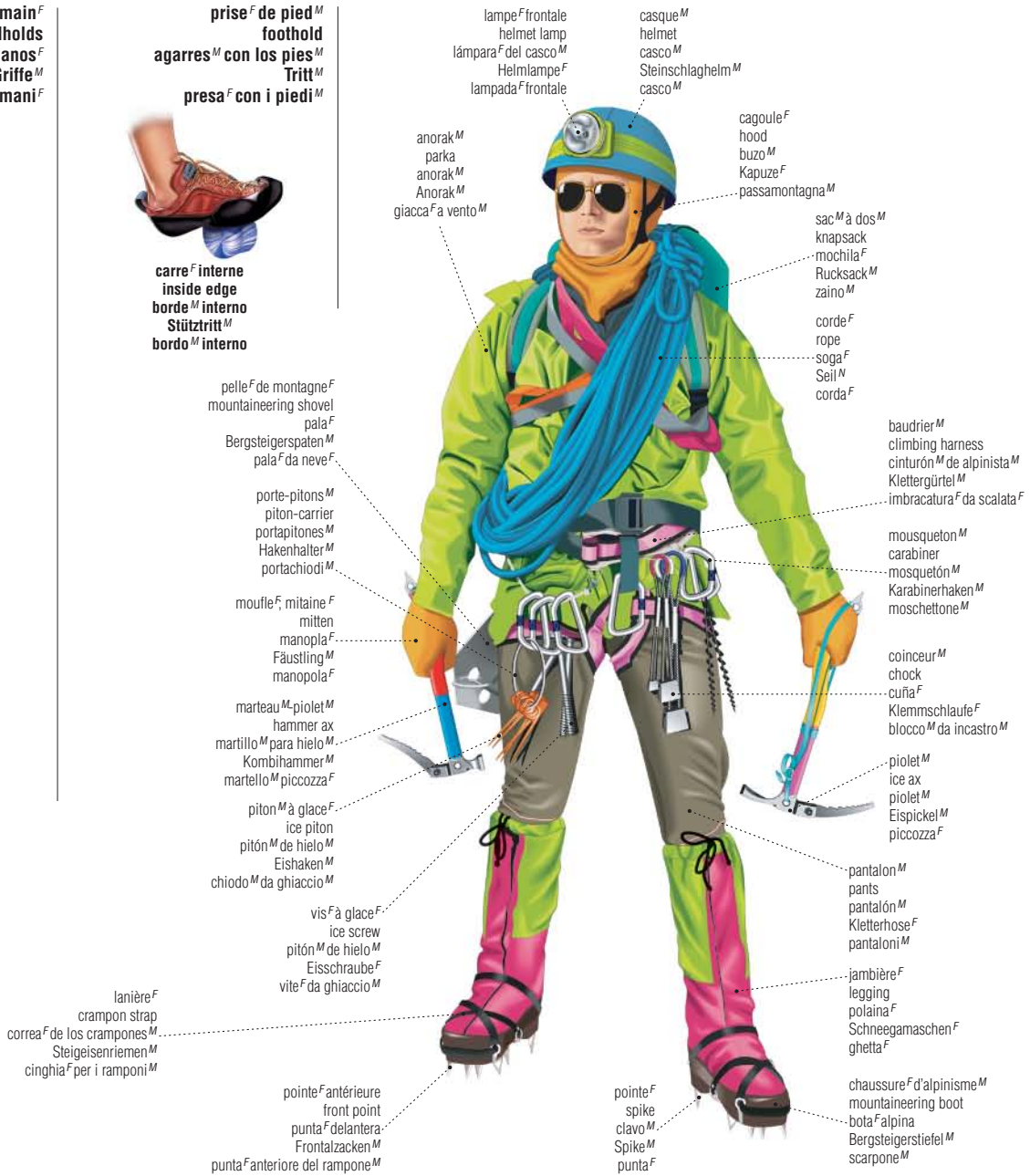

lampe^F frontale
helmet lamp
lámpara^F del casco^M
Helmlampe^F
lampada^F frontale

casque^M
helmet
casco^M
Steinschlaghelm^M
casco^M

anorak^M
parka
anorak^M
Anorak^M
giacca^F a vento^M

cagoule^F
hood
buzo^M
Kapuze^F
passamontagna^M

sac^M à dos^M
knapsack
mochila^F
Rucksack^M
zaino^M

corde^F
rope
soga^F
Seil^N
corda^F

baudrier^M
climbing harness
cinturón^M de alpinista^M
Klettergürtel^M
imbracatura^F da scalata^F

mousqueton^M
carabiner
mosquetón^M
Karabinerhaken^M
moschettone^M

coinceur^M
chock
cuña^F
Klemmschleufe^F
blocco^M da incastro^M

piolet^M
ice ax
piolet^M
Eispickel^M
piccozza^F

pantalon^M
pants
pantalón^M
Kletterhose^F
pantaloni^M

jambière^F
legging
polaina^F
Schneegamaschen^F
ghetta^F

chaussure^F d'alpinisme^M
mountaineering boot
bota^F alpina
Bergsteigerstiefel^M
scarpone^M

pelle^F de montagne^F
mountaineering shovel
pala^F
Bergsteigerspaten^M
pala^F da neve^F

porte-pitons^M
piton-carrier
portapitones^M
Hakenhalter^M
portachiodi^M

moufle^F mitaine^F
mitten
manopla^F
Fäustling^M
manopola^F

marteau^M piolet^M
hammer ax
martillo^M para hielo^M
Kombihammer^M
martello^M piccozza^F

piton^M à glace^F
ice piton
pitón^M de hielo^M
Eishaken^M
chiodo^M da ghiaccio^M

vis^F à glace^F
ice screw
pitón^M de hielo^M
Eisschraube^F
vite^F da ghiaccio^M

lanière^F
crampon strap
correa^F de los crampones^M
Steigeisenriemen^M
cinghia^F per i ramponi^M

pointe^F antérieure
front point
punta^F delantera
Frontalzacken^M
punta^F anteriore del rampone^M

pointe^F
spike
clavo^M
Spike^M
punta^F

vis^F à glace^F
tubular ice screw
pitón^M de hielo^M
hohle Eisschraube^F
vite^F da ghiaccio^M



anneau^M
ring
anillo^M
Ring^M
anello^M

marteau^M piolet^M
hammer ax
martillo^M para hielo^M
Kombihammer^M
martello^M piccozza^F

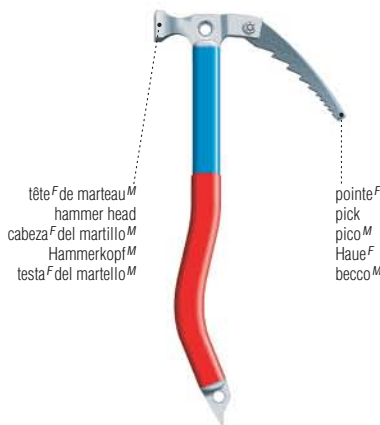

tête^F de marteau^M
hammer head
cabeza^F del martillo^M
Hammerkopf^M
testa^F del martello^M

pointe^F
pick
pico^M
Haue^F
becco^M

piolet^M
ice ax
piolet^M
Eispickel^M
piccozza^F

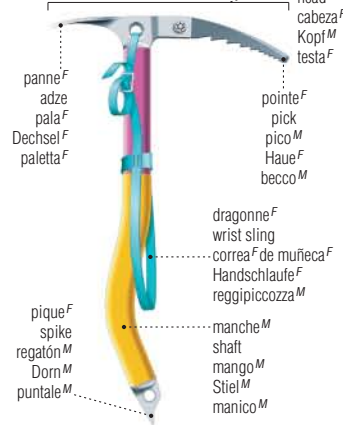

panne^F
adze
pala^F
Dechsel^F
paletta^F

tête^F
head
cabeza^F
Kopf^M
testa^F

pointe^F
pick
pico^M
Haue^F
becco^M

dragonne^F
wrist sling
correa^F de muñeca^F
Handschlaufe^F
reggipiccozza^M

pique^F
spike
regatón^M
Dorn^M
puntale^M

manche^M
shaft
mango^M
Stiel^M
manico^M

camping^M

camping | acampada^F | Camping^M | campeggio^M

exemples^M de tentes^F
examples of tents
ejemplos^M de tiendas^F de campaña^F
Beispiele^N für Zelte^N
esempi^M di tende^F

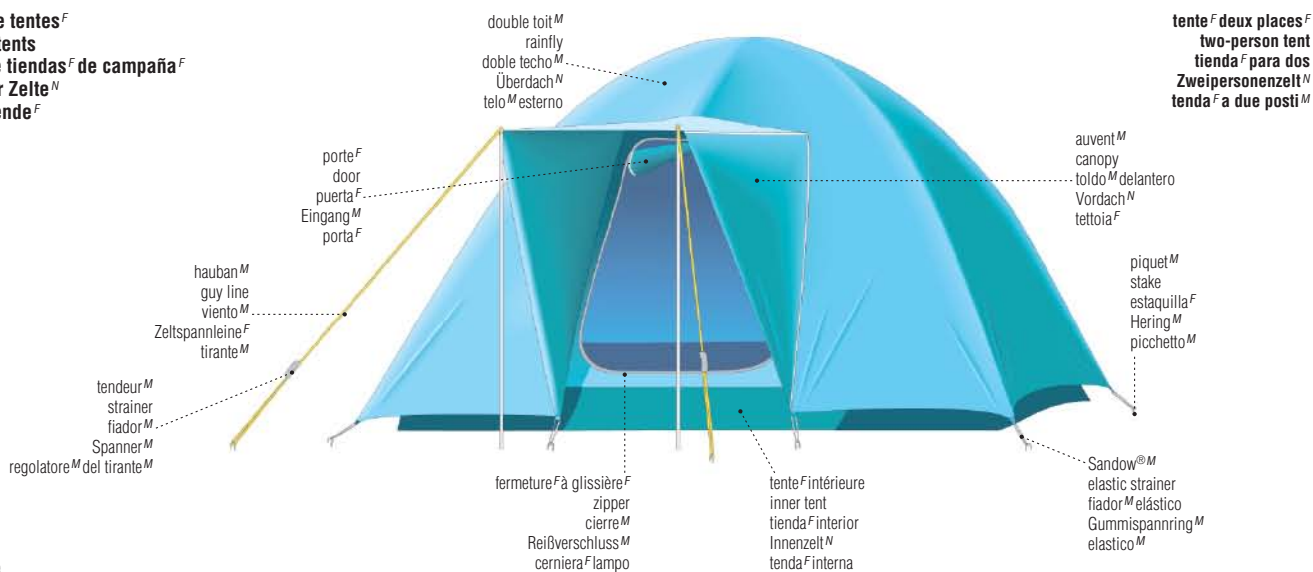

tente^F familiale
family tent
tienda^F de campaña^F tamaño^M familiar
Familienzelt^N
tenda^F di tipo^M familiare



tente^F grange^F
wagon tent
tienda^F tipo^M vagón^M
Mannschaftszelt^N
tenda^F da cucina^F

tente^F rectangulaire
wall tent
tienda^F rectangular
Steilwandzelt^N
tenda^F da campo^M



tente^F canadienne
pop up tent
tienda^F de campaña^F clásica
Hauszelt^M
tenda^F canadese



lanterne^F
lantern
linterna^F
Lampe^F
lanterna^F

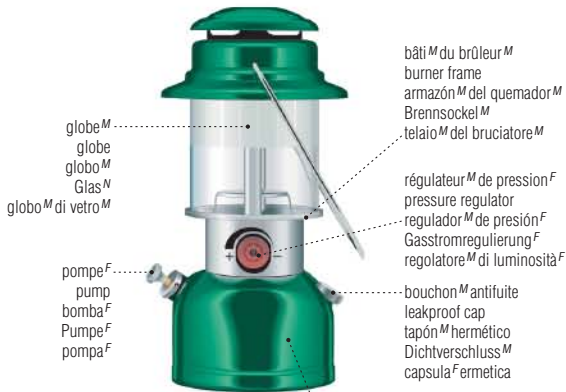

accessoires^M au propane^M ou au butane^M
propane or butane accessories
equipos^M de gas^M
Propan- oder Butangas-Geräte^N
accessori^M a propano^M o butano^M

chaufferette^F
heater
calentador^M
Heizstrahler^M
stufa^F a gas^M



réchaud^M à deux feux^M
double-burner camp stove
cocina^F de campo^M
zweiflammiger Gasbrenner^M
fornello^M da campo^M a due fuochi^M



réchaud^M à un feu^M
single-burner camp stove
hornillo^M
einflammiger Gasbrenner^M
fornello^M da campo^M con un bruciatore^M



camping^M

exemples^M de sacs^M de couchage^M
 examples of sleeping bags
 ejemplos^M de sacos^M de dormir
 Beispiele^N für Schlafsäcke^M
 esempi^M di sacchi^M a pelo^M

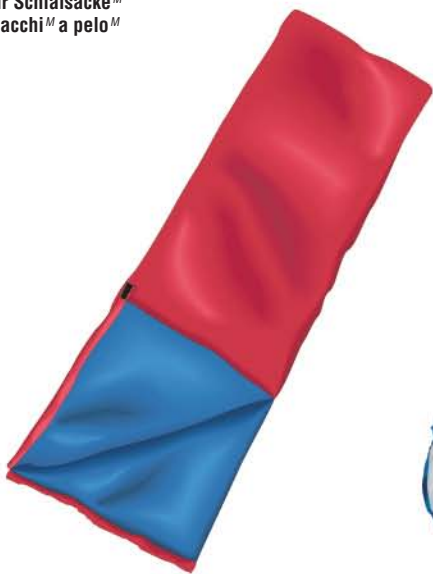

rectangulaire
 rectangular
 saco^M rectangular
 Rechteckschlafsack^M
 rettangolare



semi-rectangulaire
 semi-mummy
 saco^M semirectangular
 Halbmuimenschlafsack^M
 semi-mumma^F



à cagoule^F
 mummy
 de momia^F
 Muimenschlafsack^M
 mumma^F

lit^M et matelas^M
 bed and mattress
 camas^F y colchonetas^F
 Bett^N mit Matratze^F
 branda^F e materassino^M

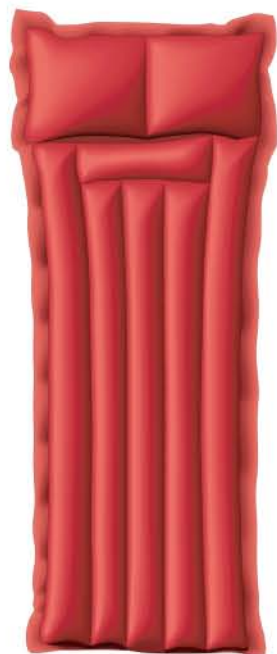

matelas^M pneumatique
 air mattress
 colchoneta^F de aire^M
 Luftmatratze^F
 materassino^M pneumatico



matelas^M autogonflant
 self-inflating mattress
 colchoneta^F aislante
 selbstaufblasbare Luftmatratze^F
 materassino^M autogonfiante



matelas^M mousse^F
 foam pad
 colchoneta^F de espuma^F
 Schaumgummimatratze^F
 materassino^M isolante



lit^M de camp^M pliant
 folding cot
 catre^M desmontable
 Feldbett^M
 brandina^F smontabile



gonfleur^M-dégonfleur^M
 inflator-deflator
 muelle^M para inflar y desinflar
 Kombipumpe^F
 gonfiatore^M a soffietto^M



gonfleur^M
 inflator
 inflador^M
 Blasebalg^M
 gonfiatore^M

ustensiles^M de campeur^M
cutlery set
cuberteria^F
Essbesteck^N
posate^F

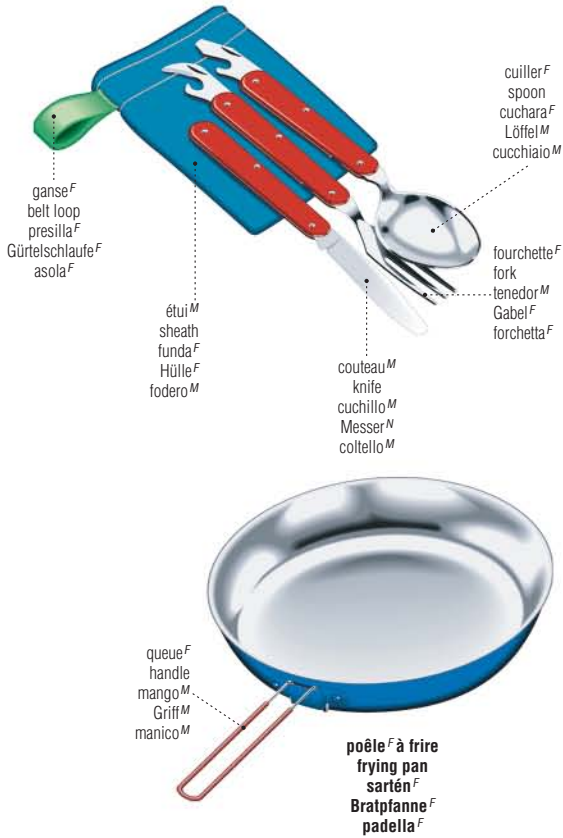

popote^F
cooking set
utensilios^M de cocina^F
Kochgeschirr^N
set^M per cucinare



matériel^M de camping^M
camping equipment
equipamiento^M para acampar
Campingausrüstung^F
attrezzature^F da campeggio^M

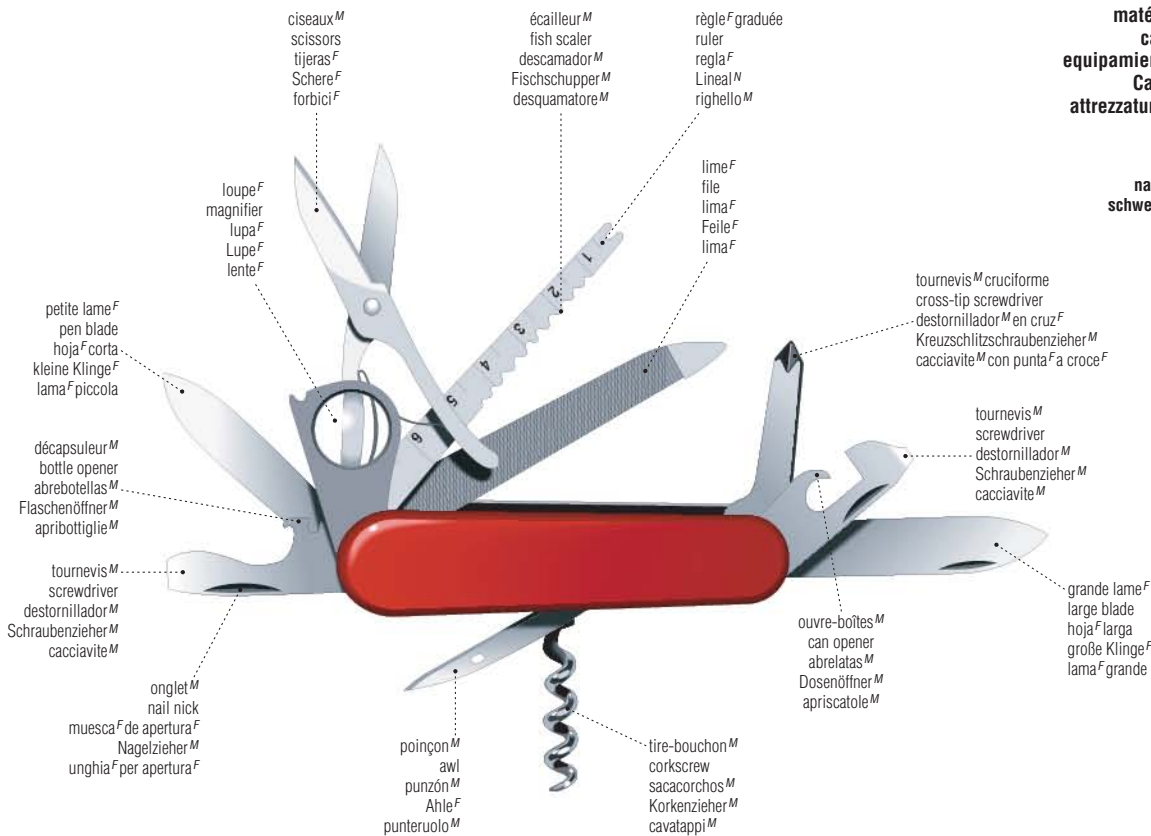

couteau^M suisse
Swiss Army knife
navaja^F multiusos suiza
schweizer Offiziersmesser^N
temperino^M multiuso

camping^M

sac^M à dos^M
 backpack
 mochila^F
 Rucksack^M
 zaino^M

bretelle^F
 shoulder strap
 espaldera^F
 Schultergurt^M
 spallaccio^M

sangle^F de compression^F
 side compression strap
 correa^F de compresión^F
 seitlicher Kompressionsgurt^M
 cinghia^F di compressione^F laterale

ceinture^F
 waist belt
 cinturón^M
 Hüftgurt^M
 cintura^F a vita^F



rabat^M
 top flap
 solapa^F
 Deckeltasche^F
 patta^F di chiusura^F

boucle^F de réglage^M
 tightening buckle
 hebilla^F de regulación^F
 Schließe^F
 fibbia^F di regolazione^F

sangle^F de fermeture^F
 front compression strap
 correa^F de cierre^M
 vorderer Straffergurt^M
 cinghia^F di compressione^F frontale

passe-sangle^M
 strap loop
 pasador^M
 Riemenschlaufe^F
 passacinghia^M



pelle^F-pioche^F pliante
 folding shovel
 pala^F plegable
 Klappspaten^M
 badile^M pieghevole



lampe^F-tempête^F
 hurricane lamp
 lámpara^F de petróleo^M
 Sturmlampe^F
 lampada^F a petrolio^M

bouteille^F isolante
 vacuum bottle
 termo^M
 Thermosflasche^F
 thermos^M

tasse^F
 cup
 taza^F
 Becher^M
 bicchiere^M



bouteille^F
 bottle
 botella^F del termo^M
 Flasche^F
 bottiglia^F

bouchon^M
 stopper
 tapón^M
 Verschluss^M
 tappo^M



gourde^F
 canteen
 cantimplora^F
 Feldflasche^F
 borraccia^F

glacière^F
 cooler
 nevera^F
 Kühlbox^F
 frigo^M portatile



cruche^F
 water carrier
 termo^M con llave^F de servicio^M
 Wasserkanister^M
 contenitore^M termico



scie^F de camping^M
 bow saw
 sierra^F de campo^M
 Bogensäge^F
 sega^F a mano^F

couteau^M
 knife
 cuchillo^M
 Messer^N
 coltello^M

gaine^F
 sheath
 funda^F
 Scheide^F
 fodero^M

gril^M pliant
 folding grill
 parrilla^F plegable
 Faltrill^M
 grill^M pieghevole

hachette^F
 hatchet
 hacha^F
 Beil^N
 accetta^F

étui^M de cuir^M
 leather sheath
 funda^F de cuero^M
 Lederschutz^M
 fodero^M di pelle^F

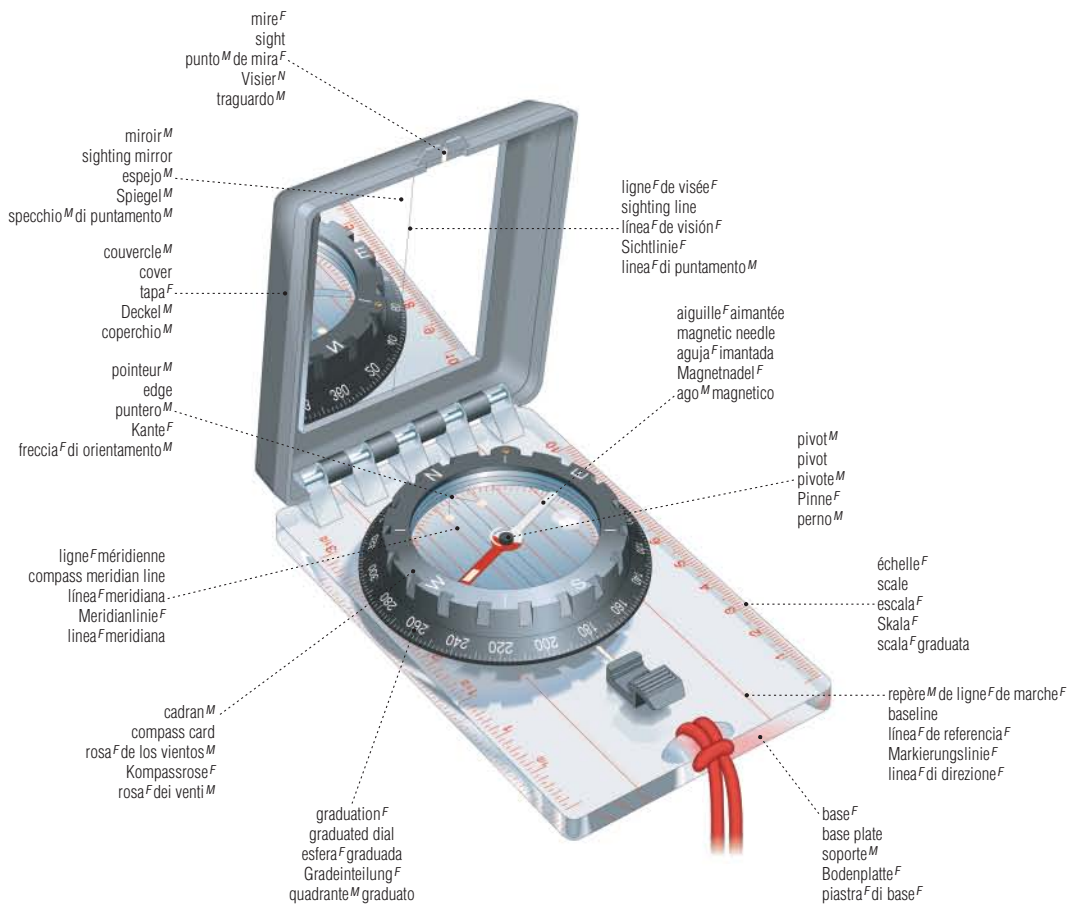

boussole^F magnétique
 magnetic compass
 brújula^F magnética
 Magnetkompass^M
 bussola^F magnetica

mire^F
 sight
 punto^M de mira^F
 Visier^N
 traguardo^M
 miroir^M
 sighting mirror
 espejo^M
 Spiegel^M
 specchio^M di puntamento^M
 couvercle^M
 cover
 tapa^F
 Deckel^M
 coperchio^M
 pointeur^M
 edge
 puntero^M
 Kante^F
 freccia^F di orientamento^M
 ligne^F méridienne
 compass meridian line
 línea^F meridiana
 Meridianlinie^F
 línea^F meridiana
 cadran^M
 compass card
 rosa^F de los vientos^M
 Kompassrose^F
 rosa^F dei venti^M

ligne^F de visée^F
 sighting line
 línea^F de visión^F
 Sichtlinie^F
 línea^F di puntamento^M
 aiguille^F aimantée
 magnetic needle
 aguja^F imantada
 Magnetnadel^F
 ago^M magnetico
 pivot^M
 pivot
 pivote^M
 Pinne^F
 perno^M
 échelle^F
 scale
 escala^F
 Skala^F
 scala^F graduata
 repère^M de ligne^F de marche^F
 baseline
 línea^F de referencia^F
 Markierungslinie^F
 línea^F di direzione^F
 graduation^F
 graduated dial
 esfera^F graduada
 Gradeinteilung^F
 quadrante^M graduato
 base^F
 base plate
 soporte^M
 Bodenplatte^F
 piastra^F di base^F

nœuds^M

knots | nudos^M | Knoten^M | nodi^M



nœud^M plat
 square knot
 nudo^M de rizo^M
 Kreuzknoten^M
 nodo^M piano

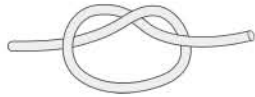

nœud^M simple
 overhand knot
 nudo^M llano
 Hausfrauenknoten^M
 nodo^M semplice



nœud^M coulant
 running bowline
 balso^M
 laufender Palstek^M
 nodo^M scorsoio

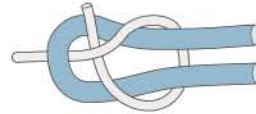

nœud^M d'écoute^F simple
 sheet bend
 vuelta^F de escota^F
 einfacher Schotstek^M
 nodo^M di scotta^F semplice

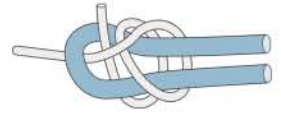

nœud^M d'écoute^F double
 double sheet bend
 vuelta^F de escota^F doble
 doppelter Schotstek^M
 nodo^M di scotta^F doppio



nœud^M de vache^F
 granny knot
 nudo^M de tejedor^M
 Altweiberknoten^M
 nodo^M vaccaio

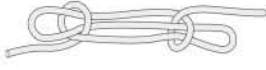

nœud^M de jambe^F de chien^M
 sheepshank
 margarita^F
 Verkürzungsstek^M
 nodo^M a margherita^F

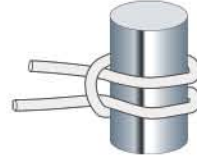

demi-clé^F renversée
 cow hitch
 vuelta^F de cabo^M
 Kuhstek^M
 nodo^M bocca^F di lupo^M



nœud^M de cabestan^M
 clove hitch
 nudo^M de dos cotes^M
 Slipstek^M
 nodo^M parlato semplice



nœud^M de pêcheur^M
 fisherman's knot
 nudo^M de pescador^M
 Fischerknoten^M
 nodo^M del pescatore^M



nœud^M de Franciscain^M
 heaving line knot
 nudo^M de guía^F
 Wurfliinienknoten^M
 nodo^M parlato doppio

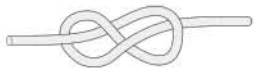

nœud^M d'arrêt^M
 figure-eight knot
 lasca^F doble
 Achtknoten^M
 nodo^M Savoia



surliure^F
 common whipping
 sobrenudo^M
 einfacher Takling^M
 impalmatura^F normale



nœud^M de chaise^F simple
 bowline
 as^M de guía^F
 Palstek^M
 gassa^F d'amante^M



nœud^M de chaise^F double
 bowline on a bight
 as^M de guía^F de eslinga^F doble
 doppelter Palstek^M
 gassa^F d'amante^M doppia

épaisseur^F courte
 short splice
 empalmadura^F
 Spleiß^M
 impiombatura^F corta

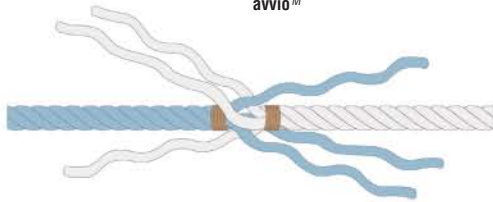

début^M
 forming
 conformación^F
 Flechten^N
 avvio^M

fin^F
 completion
 acabado^M
 fertige Verbindung^F
 completamente^M



câble^M
 cable
 cable^M
 Tauwerk^M
 cavo^M

cordage^M commis
 twisted rope
 cable^M torcido
 gedrehtes Seil^N
 corda^F attorcigliata

cordage^M tressé
 braided rope
 cable^M trenzado
 geflochtenes Seil^N
 corda^F intrecciata

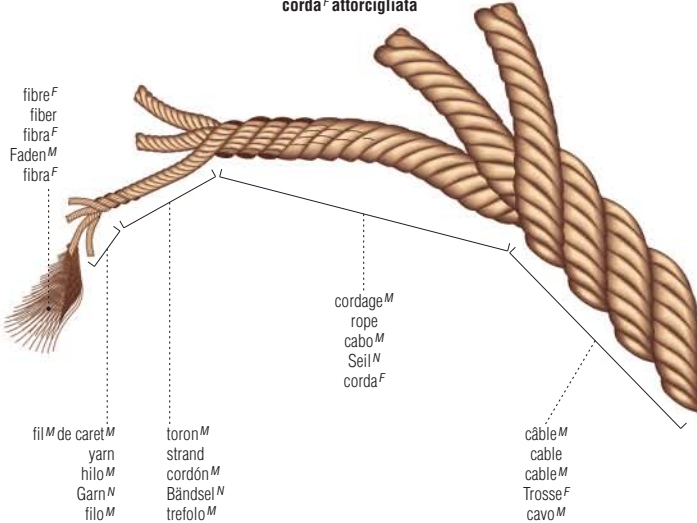

âme^F
 core
 núcleo^M
 Kern^M
 anima^F

gaine^F
 sheath
 forro^M
 Mantel^M
 guaina^F di protezione^F

moulinet^M à mouche^F
fly reel
carrete^M giratorio
Fliegenrolle^F
mulinello^M

pêche^F à la mouche^F
flyfishing
pesca^F con mosca^F
Fliegenfischen^N
pesca^F a mosca^F

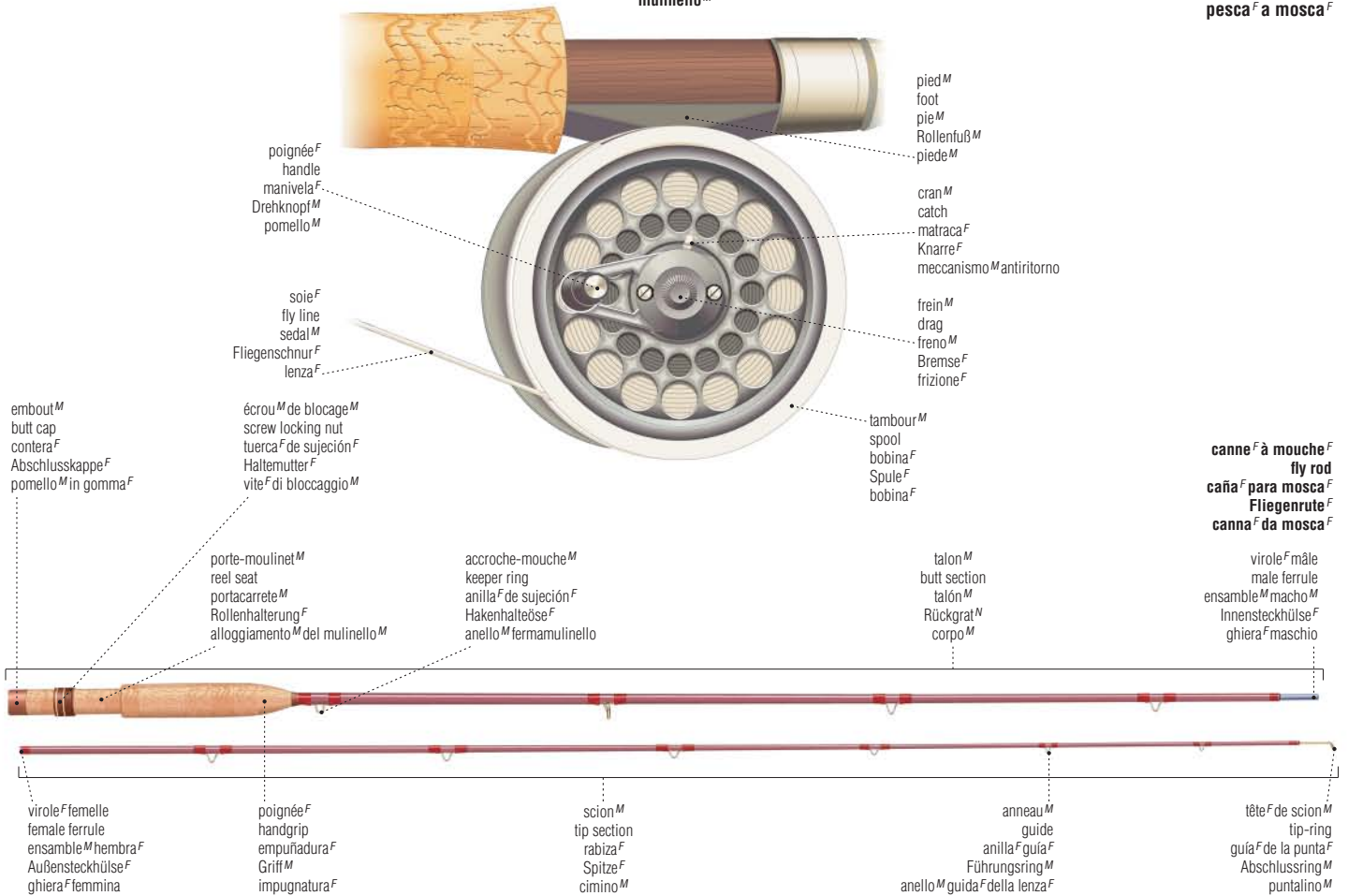

canne^F à mouche^F
fly rod
caña^F para mosca^F
Fliegenrute^F
canna^F da mosca^F

virole^F mâle male ferrule
ensamble^M macho^M
Innensteckhülse^F
ghiera^F maschio

mouche^F artificielle
artificial fly
mosca^F artificial
Kunstfliege^F
mosca^F artificiale

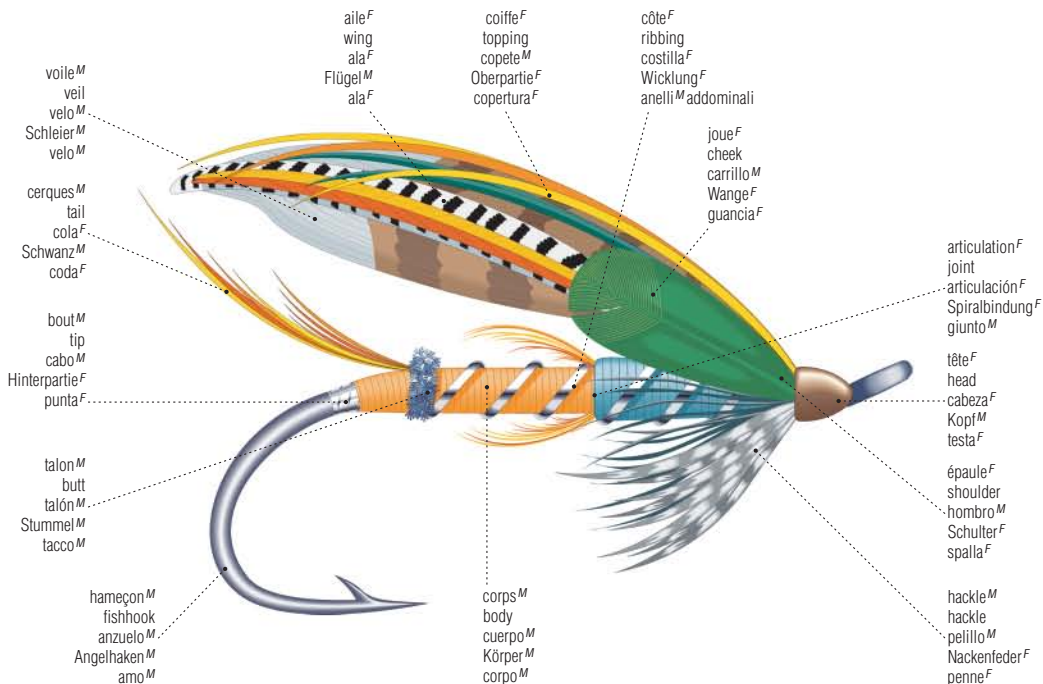

pêche^F

pêche^F au lancer^M
casting
pesca^F de lanzado^M
Casting^N
pesca^F al lancio^M

canne^F à lancer^M
spinning rod
caña^F para lanzado^M
Spinnrute^F
canna^F da lancio^M

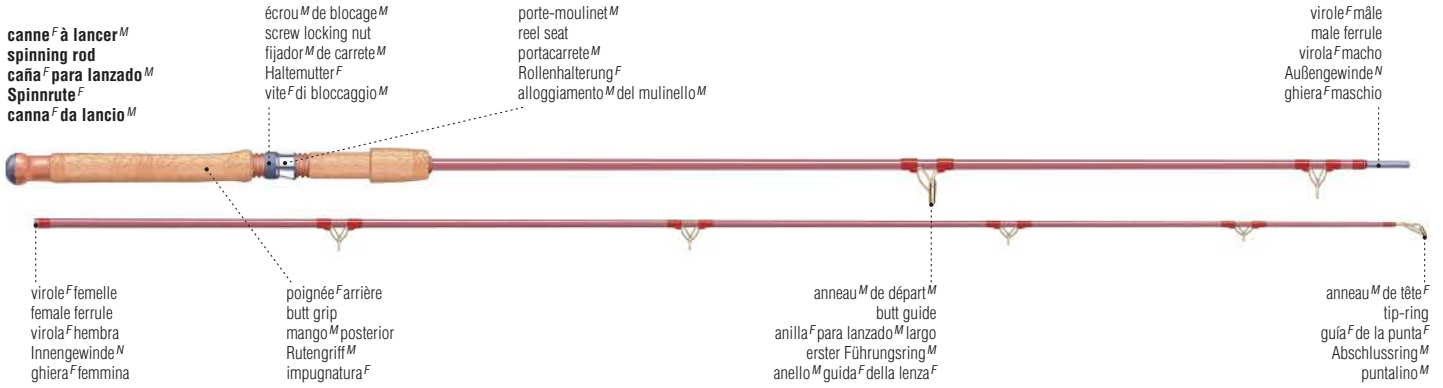

moulinet^M à tambour^M fixe
open-face spinning reel
carrete^M de bobina^F fija
offene Spinnrolle^F
mulinello^M a bobina^F fissa

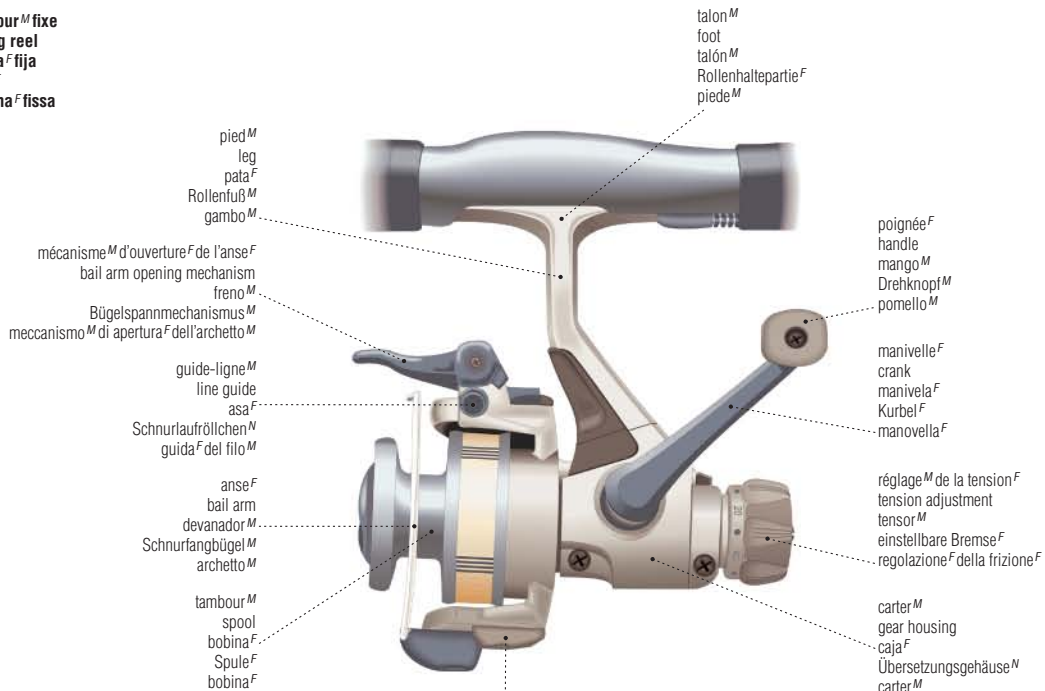

moulinet^M à tambour^M tournant
baitcasting reel
carrete^M de tambor^M
Multirolle^F
mulinello^M a bobina^F rotante

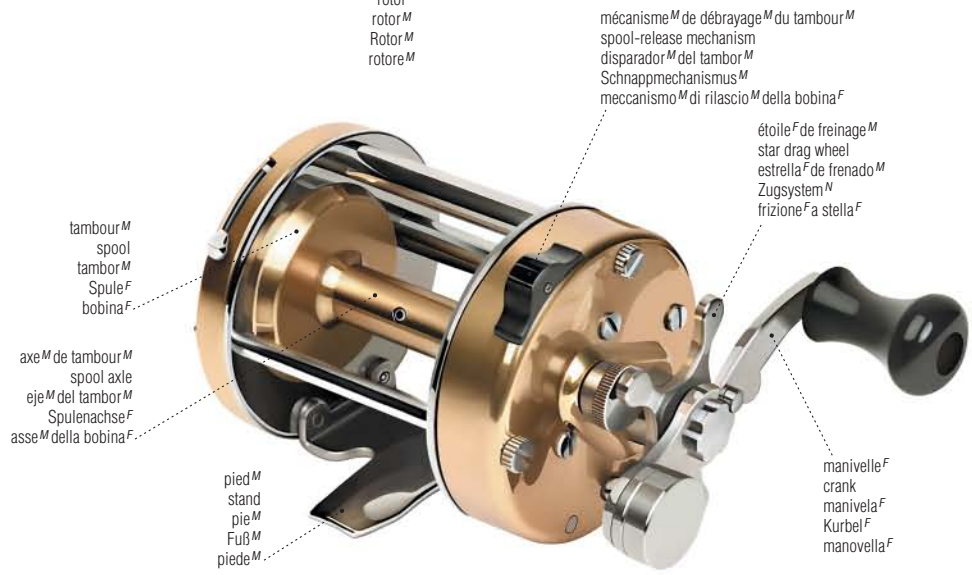

hameçon^M
fishhook
anzuelo^M
Angelhaken^M
amo^M

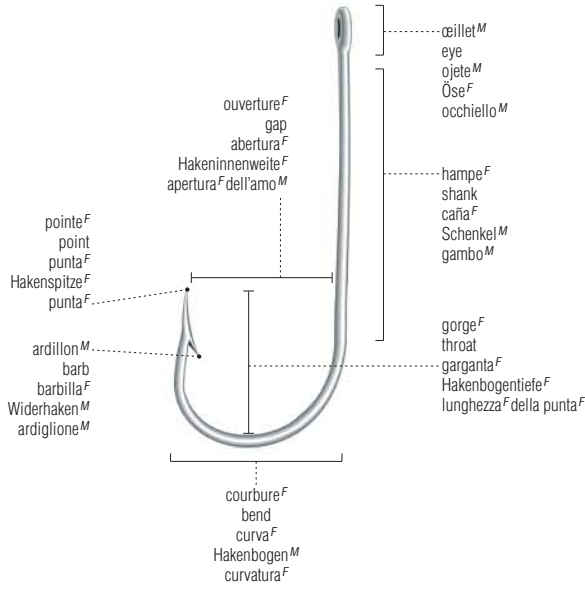

cuiller^F
spinner
cuchara^F
Blinker^M
cucchiaino^M rotante

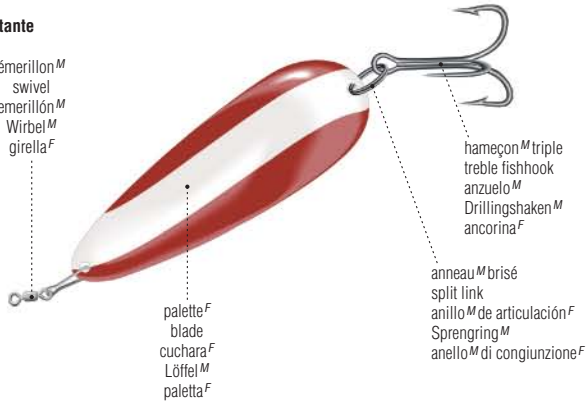

bas^M de ligne^F
float tackle
aparejo^M
Fangzubehör^N
attrezzatura^F terminale

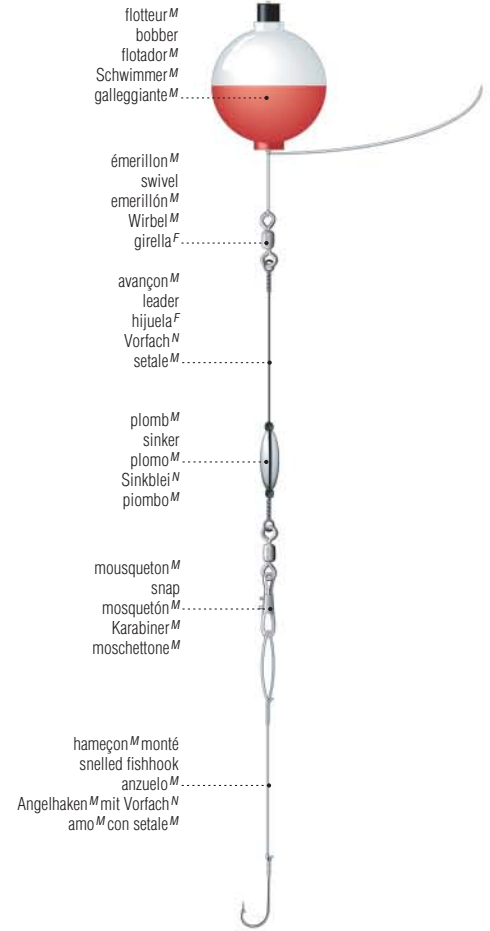

vêtements^M et accessoires^M
clothing and accessories
ropa^F y accesorios^M
Kleidung^F und Zubehör^N
abbigliamento^M e accessori^M



cuissardes^F
waders
botas^F altas
Watstiefel^M
stivaloni^M impermeabili



boîte^F à leurres^M
tackle box
caja^F de pesca^F
Spinnerschachtel^F
scatola^F portaesche



panier^M
creel
cesta^F de pescador^M
Fischkorb^M
cestino^M

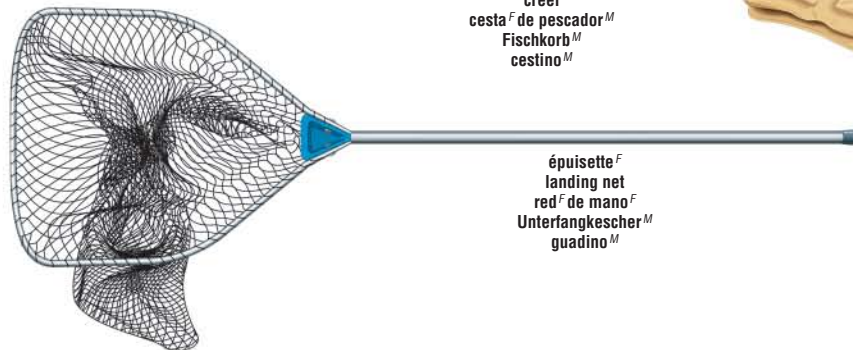

épuisette^F
landing net
red^F de mano^F
Unterfangkescher^M
guadino^M



veste^F de pêche^F
fishing vest
chaleco^M de pescador^M
Anglerweste^F
giubbotto^M da pescatore^M

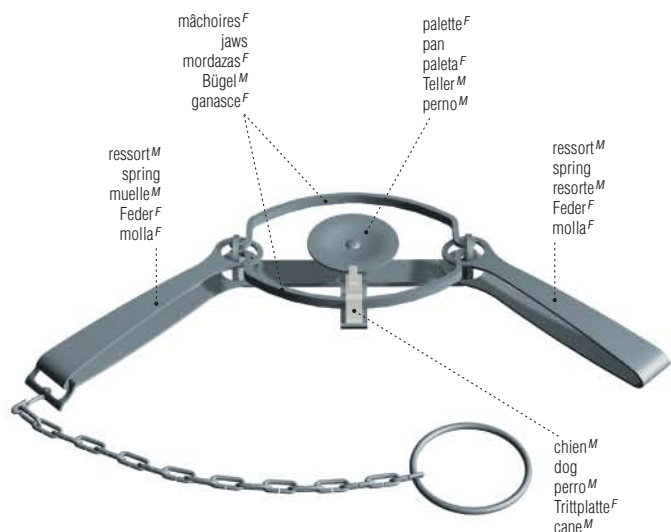

piège^M à patte^F à mâchoires^F
 leghold trap
 cepe^M
 Tellereisen^N
 tagliola^F

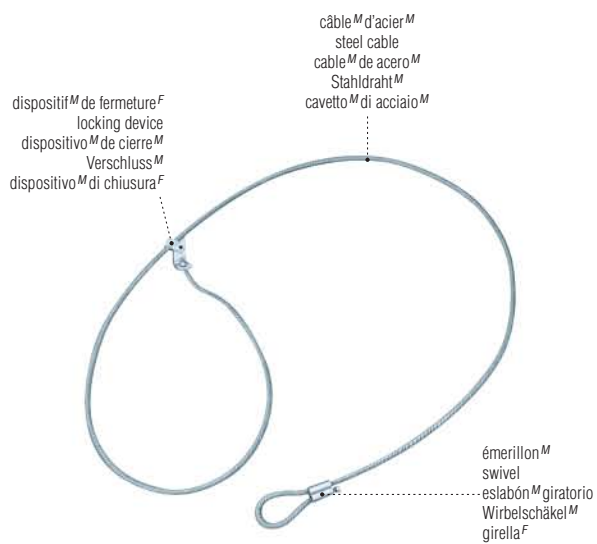

collet^M snare
 lazo^M Schlinge^F
 laccio^M



attache^F clip
 enganche^M Öse^F
 anello^M di attacco^M appeau^M decoy
 señuelo^M Lockente^F
 richiamo^M

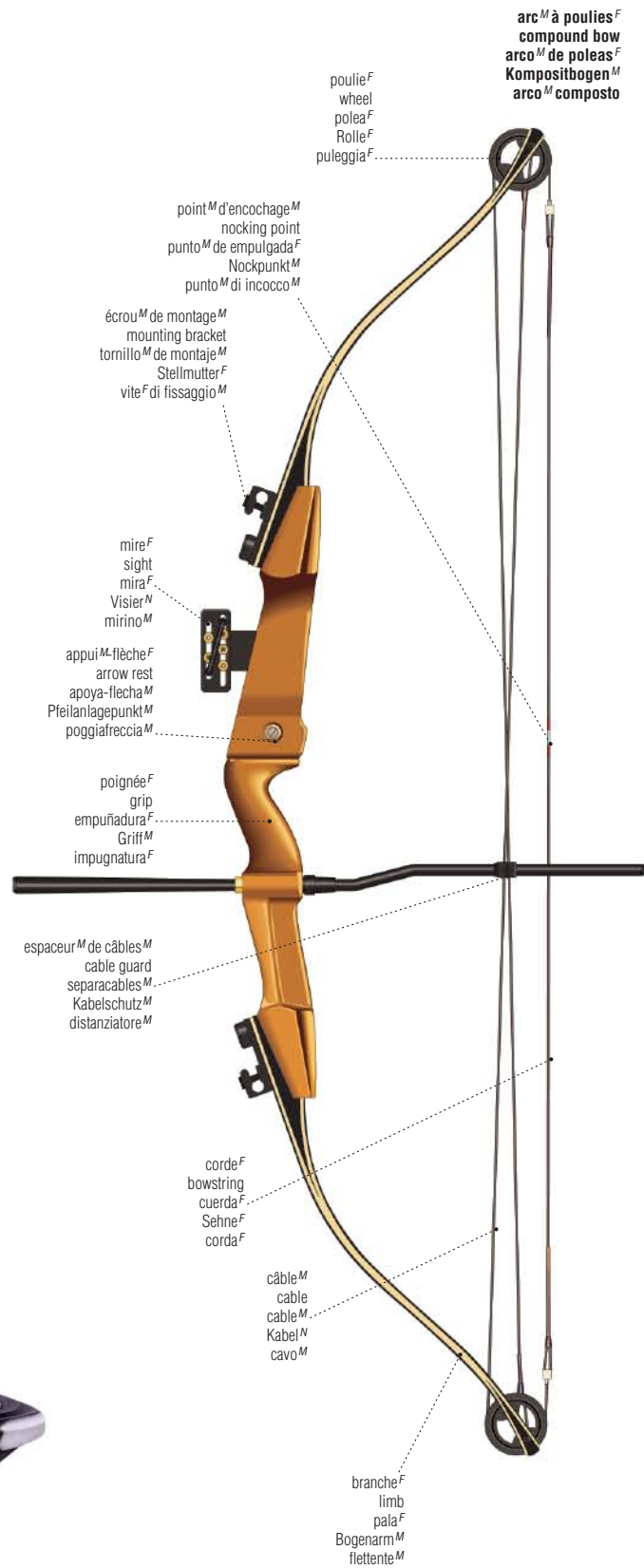

dés^M et dominos^M

dice and dominoes | dados^M y dominós^M | Würfel^M und Dominosteine^M | dadi^M e domino^M



dé^M régulier
ordinary die
dado^M común
gewöhnlicher Würfel^M
dado^M comune



dé^M à poker^M
poker die
dado^M de póquer^M
Pokerwürfel^M
dado^M da poker^M

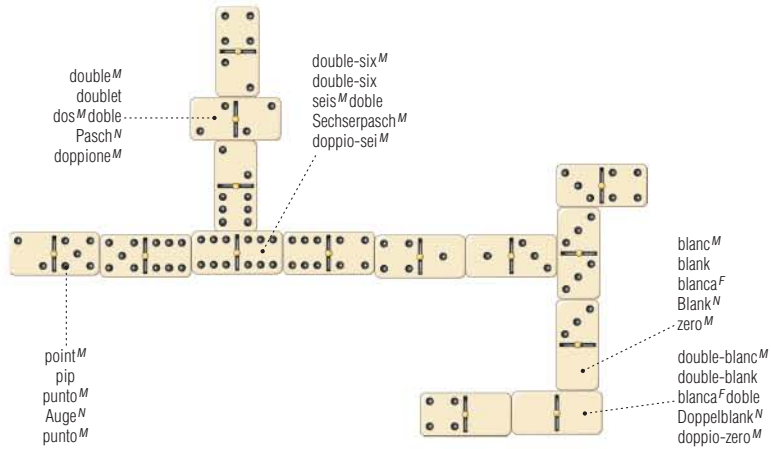

double^M
doublet
dos^M doble
Pasch^N
doppione^M

double-six^M
double-six
seis^M doble
Sechserpasch^M
doppio-sei^M

point^M
pip
punto^M
Auge^N
punto^M

blanc^M
blank
blanca^F
Blank^N
zero^M

double-blanc^M
double-blank
blanca^F doble
Doppelblank^N
doppio-zero^M

dominos^M
dominoes
dominó^M
Dominosteine^F
domino^M

cartes^F

cards | baraja^F | Kartenspiele^N | giochi^M di carte^F

symboles^M
symbols
símbolos^M
Farben^F
simboli^M



cœur^M
heart
corazón^M
Herz^N
cuori^M



carreau^M
diamond
diamante^M
Karo^N
quadri^M



trèfle^M
club
trébol^M
Kreuz^N
fiori^M



pique^M
spade
espada^F
Pik^N
picche^M



Joker^M
joker
comodin^M
Joker^M
jolly^M



As^M
ace
as^M
Ass^N
asso^M



Roi^M
king
rey^M
König^M
re^M



Dame^F
ace
reina^F
Dame^F
donna^F



Valet^M
jack
jota^F
Bube^M
fante^M

combinaisons^F au poker^M
standard poker hands
manos^F de póquer^M
normale Pokerblätter^N
combinazioni^F del poker^M



carte^F isolée
high card
cartas^F altas
höchste Karte^F
carta^F più alta



paire^F
one pair
pareja^F
ein Pärchen^N
coppia^F



double paire^F
two pairs
dobles parejas^F
zwei Pärchen^N
doppia coppia^F



brelan^M
three-of-a-kind
trio^M
Drilling^M
tris^M



séquence^F
straight
escalera^F
Straße^F
scala^F



couleur^F
flush
color^M
Flush^M
colore^M



main^F pleine
full house
full^M
Full House^N
full^M



carré^M
four-of-a-kind
pôquer^M
Vierling^M
poker^M



quinte^F
straight flush
escalera^F de color^M
Straight Flush^M
scala^F reale



quinte^F royale
royal flush
escalera^F real
Royal Flush^M
scala^F reale massima

jacquet^M
backgammon^M
backgammon^M
Backgammon^M
backgammon^M

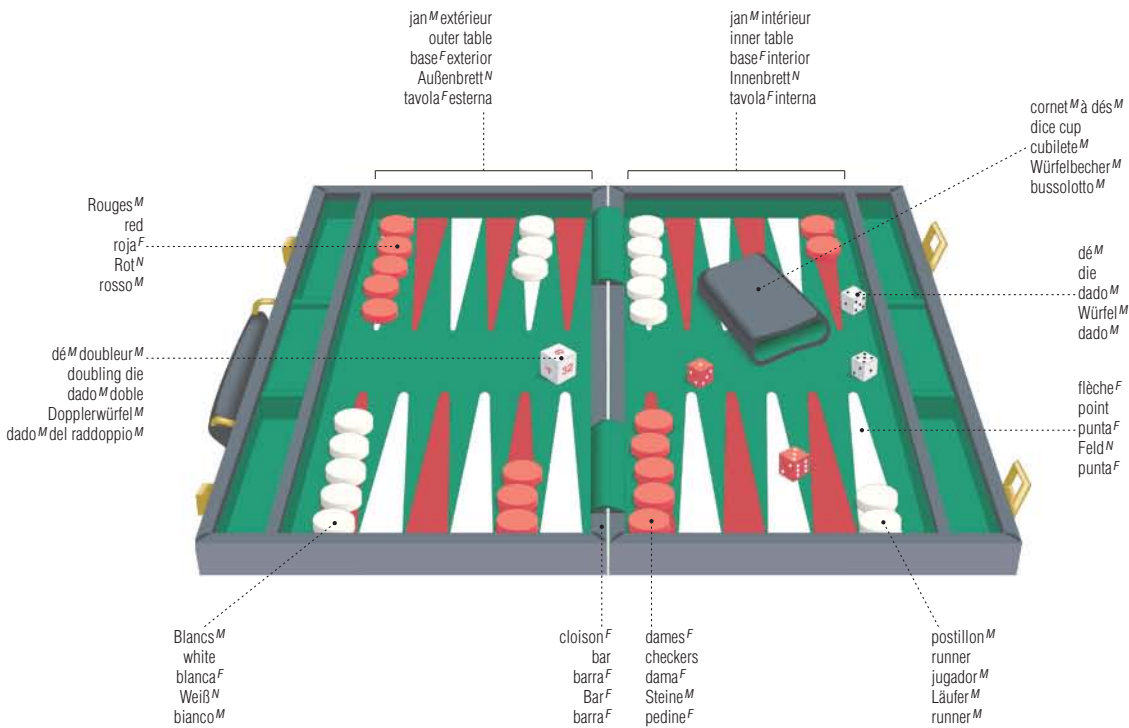

serpents^M et échelles^F
snakes and ladders
serpientes^F y escaleras^F
Leiterspiel^N
serpenti^M e scale^F



jeux^M de plateau^M

échecs^M
chess
ajedrez^M
Schach^N
scacchi^M

échiquier^M
chessboard
tablero^M de ajedrez^M
Schachbrett^N
scacchiera^F

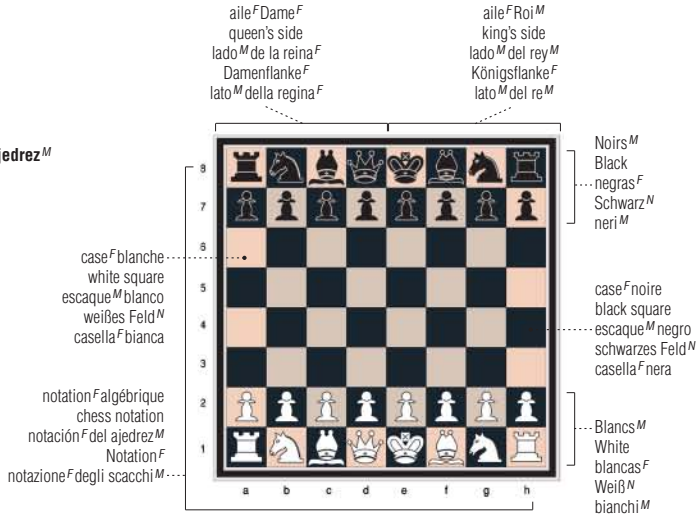

types^M de déplacements^M
types of movements
tipos^M de movimientos^M
Zugarten^F
tipi^M di movimenti^M

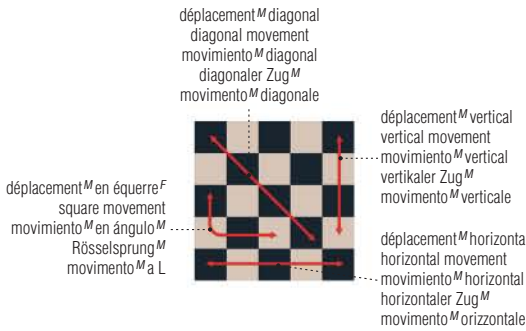

pièces^F
chess pieces
piezas^F
Schachfiguren^F
pezzi^M



go^M
go
go (sun-tse)^M
Go^N
go^M

plateau^M
board
tablero^M
Spielbrett^N
scacchiera^F

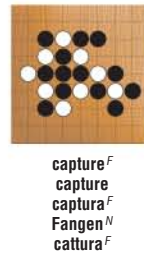
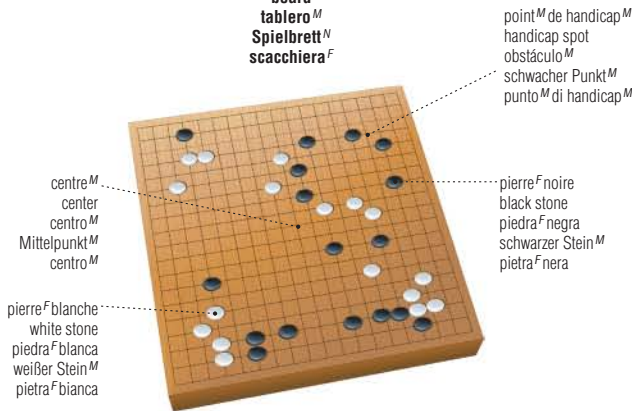

principaux mouvements^M
major motions
principales movimientos^M
Hauptspielzüge^M
mosse^F principali



jeu^M de dames^F
checkers
damas^F
Dame^F
dama^F

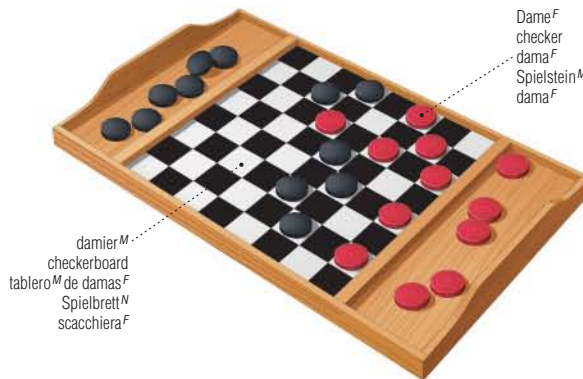

puzzle^M; casse-tête^M

jigsaw puzzle | puzzle^M | Puzzle^N | puzzle^M



image^F
picture
imagen^F
Bild^N
immagine^F

pièce^F
piece
pieza^F
Puzzleteil^N
tessera^F

plateau^M
board
tablero^M
Unterlage^F
tavola^F

mah-jong^M

mah-jongg | mah-jongg^M | Mah-Jongg^M | mah-jongg^M

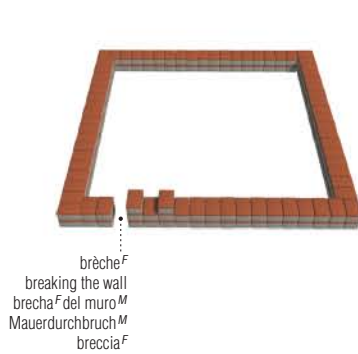

brèche^F
breaking the wall
brecha^F del muro^M
Mauerdurchbruch^M
breccia^F

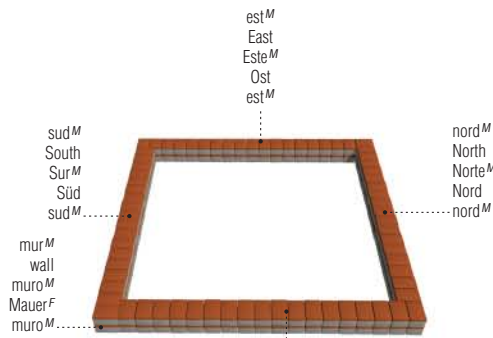

sud^M
South
Sur^M
Süd
sud^M

mur^M
wall
muro^M
Mauer^F
muro^M

est^M
East
Este^M
Ost
est^M

nord^M
North
Norte^M
Nord
nord^M

ouest^M
West
Oeste^M
West
ovest^M

muraille^F
square
muralla^F
Spielfeld^N
muraglia^F

tuiles^F ordinaires
suit tiles
fichas^F ordinarias
Grundfarben^F
tegole^F di testa^F

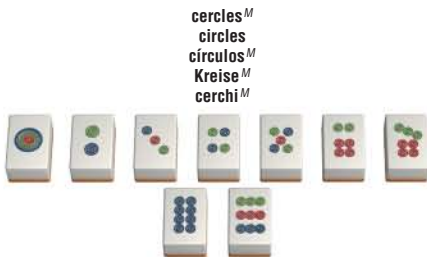

cercles^M
circles
círculos^M
Kreise^M
cerchi^M



caractères^M
characters
caracteres^M
Zahlen^F
caratteri^M

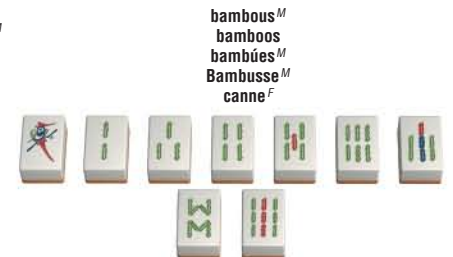

bambous^M
bamboos
bambúes^M
Bambusse^M
canne^F



vents^M
winds
vientos^M
Winde^M
venti^M



dragons^M
dragons
dragones^M
Drachen^M
dragoni^M

honneurs^M
honor tiles
fichas^F de honor^M
Trumpffarben^F
onori^M supremi



fleurs^F
flower tiles
fichas^F de flores^F
Blumenziegel^M
fiori^M



saisons^F
season tiles
fichas^F de estaciones^F
Jahreszeitenziegel^M
stagioni^F

tuiles^F de bonification^F
bonus tiles
fichas^F de beneficio^M
Hasardsteine^M
tegole^F bonus

système^M de jeux^M vidéo

video entertainment system | videojuego^M | Videospisystem^N | videogioco^M



jeu^M de fléchettes^F

darts | juego^M de dardos^M | Dartspiel^M | freccette^F

cible^F
dartboard
diana^F
Dartscheibe^F
bersaglio^M

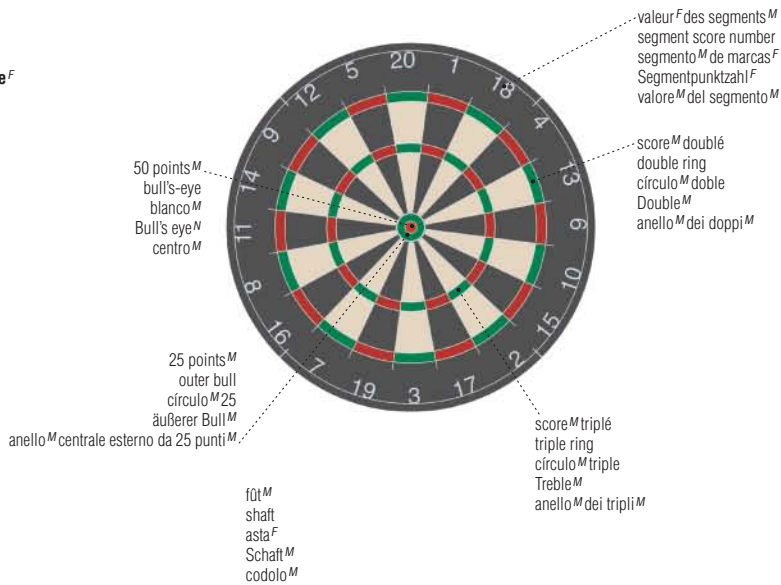

aire^F de jeu^M
playing area
área^F de juego^M
Spielbereich^M
area^F di gioco^M

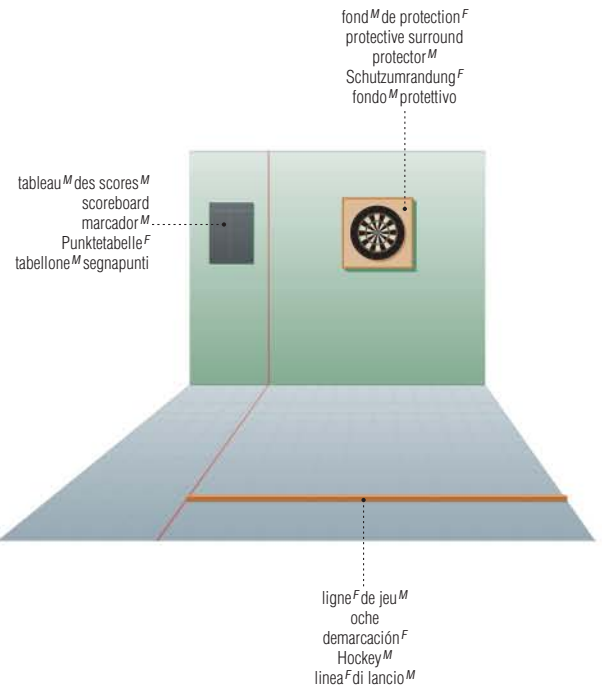

fléchette^F
dart
dardo^M
Wurfpfeil^M
freccetta^F

table^F de roulette^F

roulette table | mesa^F de la ruleta^F | Roulettespieltisch^M | tavolo^M da roulette^F

roulette^F américaine
American roulette wheel
ruleta^F americana
amerikanisches Roulette^N
roulette^F americana

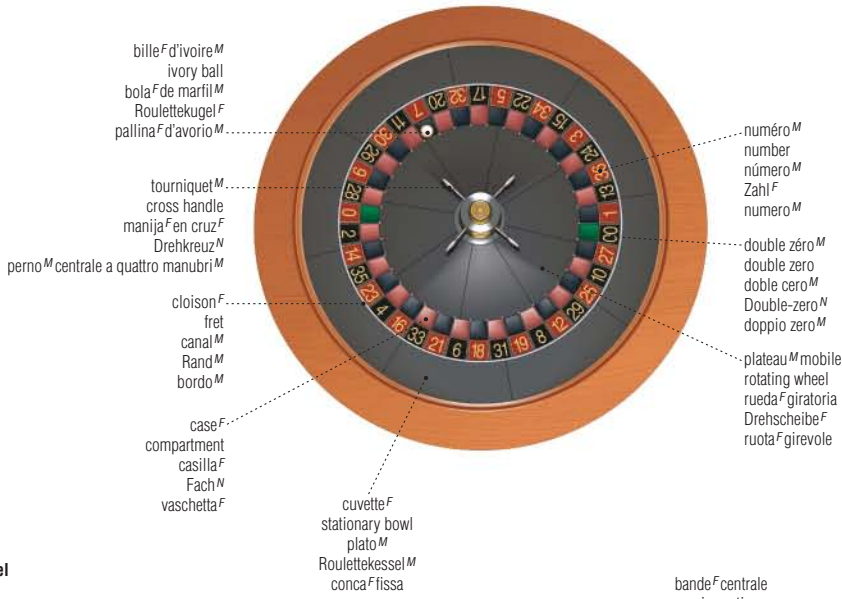

roulette^F française
French roulette wheel
ruleta^F francesa
französisches Roulette^N
roulette^F francese

tableau^M américain des mises^F
American betting layout
distribución^F de apuesta^F americana
amerikanischer Roulettespielplan^M
schema^M americano delle puntate^F



tableau^M français des mises^F
French betting layout
distribución^F de apuesta^F francesa
französischer Roulettespielplan^M
schema^M francese delle puntate^F

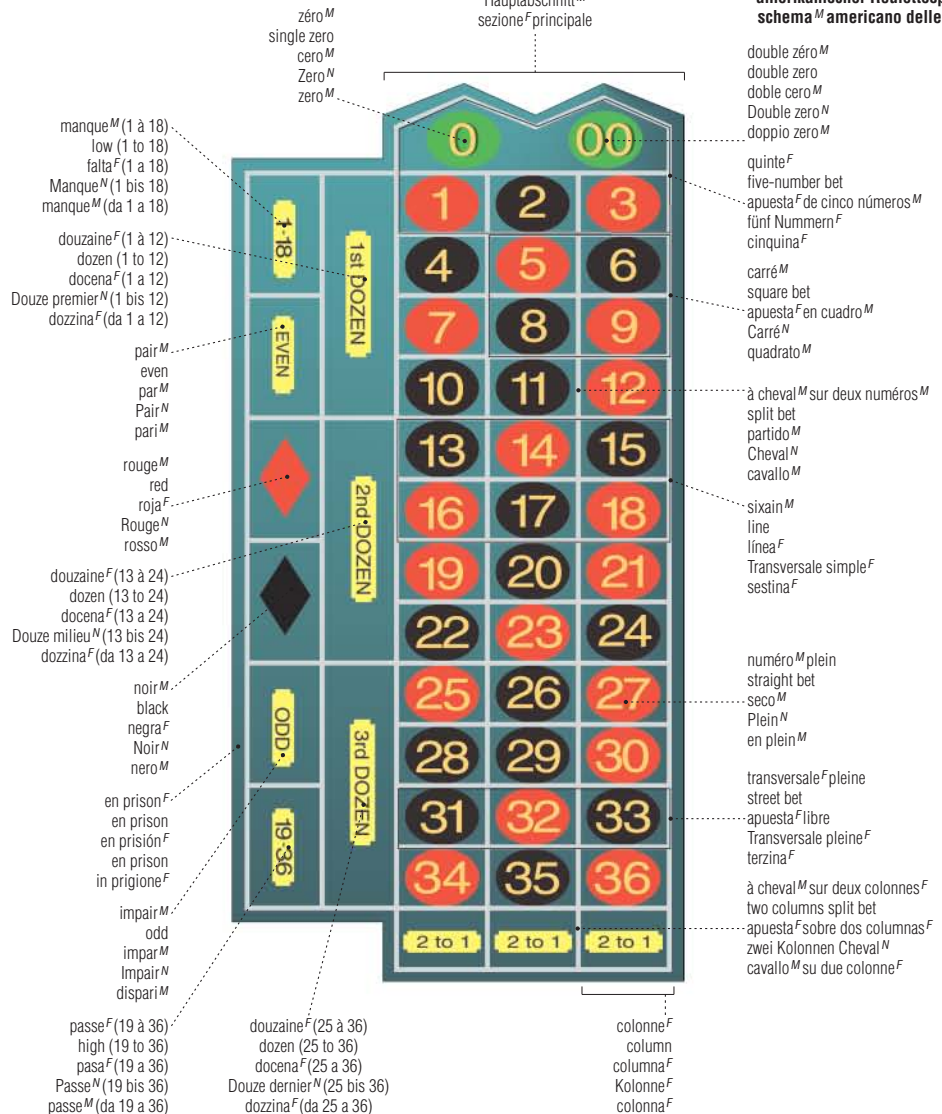
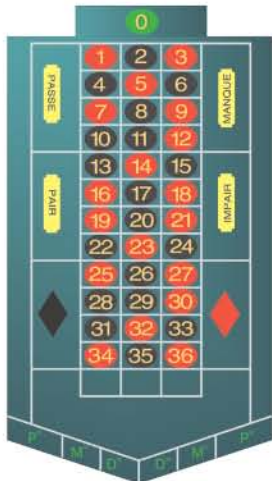

machine^F à sous^M

slot machine | máquina^F tragaperras | einarmiger Bandit^M | slot-machine^F

coupe^F
cross section
corte^M transversal
Querschnitt
sezione^F trasversale

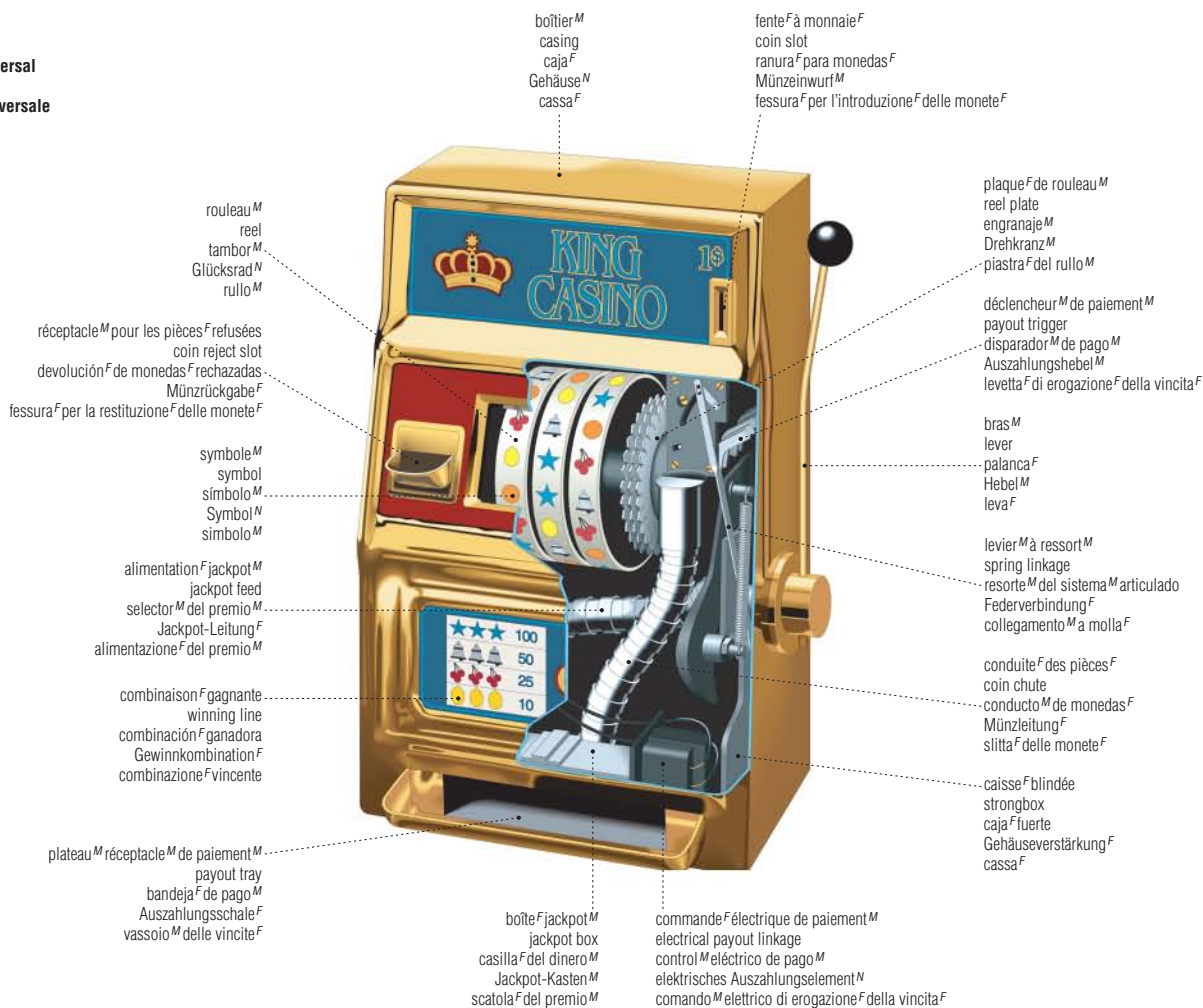

baby-foot^M

soccer table | futbolín^M | Tischfußball^M | calcio^M balilla

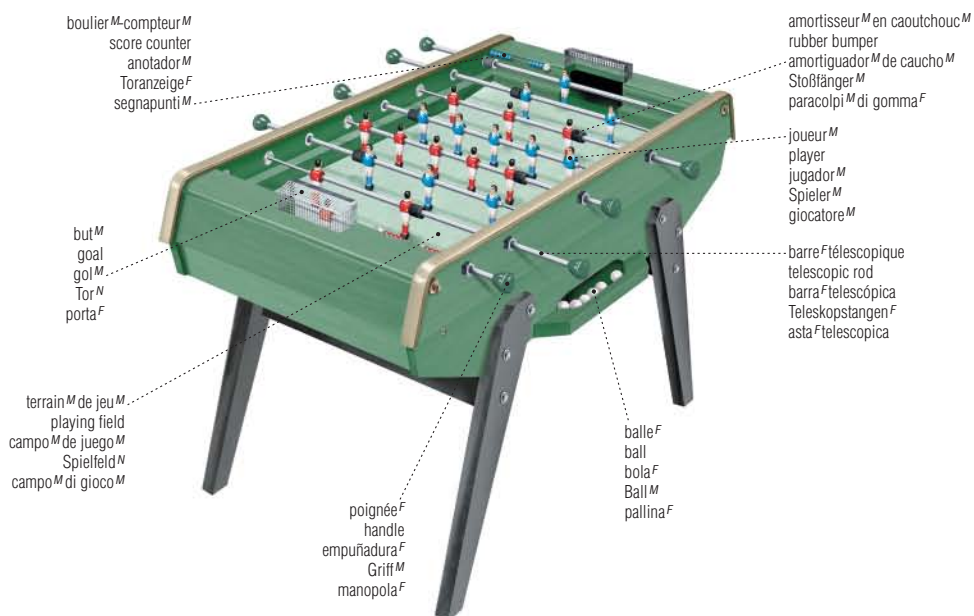

Index français

1^{er} cunéiforme 155, 156
2^e cunéiforme 155, 156
25 points 918
3^e cunéiforme 155

A

- abaque 404
abat 212
abat-jour 286
abat-son 411
abbatant 264, 265, 278, 279
abdomen 96, 97, 98, 103, 107, 115
abeille 98, 99
Abraham 736
abrégé 445
abri 543, 583
atribus 712
abricot 192
abri des joueurs 794
abri météorologique 58
abside 411
absidiale 410, 411
absorption de dioxyde de carbone 78
absorption d'eau et de sels minéraux 78
absorption par les nuages 68
absorption par le sol 68
abyssin 133
acanthodien 92
accastillage 835
accélérateur, pédale 556
accélération, commande 331
accent 435
accent aigu 473
accent circonflexe 473
accent grave 473
accès à la grille d'éclairage 490
accès au second niveau
d'opérations 529
accès interdit 544, 546
accès interdit aux motocycles 545, 546
accessoire 716, 717
accessoires 289, 345, 401, 436, 454, 462, 558, 580
accessoiriste 429
accompagnement 864
accord 435
accordage, mécanique 441
accordéon 432
accotement 538
accotoir 276
accouder 281, 783
accouplement électrique 571
accroche-mouche 909
accueil 730
accueil, aire 764, 778, 781
accumulateur 559
accusé, banc 728
acétylène 319
achigan 220
achondrite 8
acide nitrique 70
acide sulfurique 70
acidification des lacs 70
acier 298
- acromion 153
acrotère 403, 404
acteur 428
actinide 684
actinium 684
action, touche 918
actrice 429
adaptateur 269
adaptateur de cassette vidéo
compacte 497
adaptateur de charge utile 24
adaptateur de courant 526
adaptateur de fiche 274, 383
addition 529, 703, 721
addition en mémoire 529
adducteur, grand 151
administration 394, 735
admission 564, 565
admission, canal 565
admission, conduite 655
admission, soupape 564, 566
admission, tubulure 565, 566
admission d'air refroidi 564
adresse URL 524
adresse URL 524
aérateur 268, 567
aérateur à gazon 333
aérocyste 75
aérofrein 676, 760, 898
aérofrein, commande 898
aérofrein, levier 626
aérogare 620
aérogare de passagers 619
aérogare satellite 619
aérogresseur 605
aérographe 398
aérographe, coupe 398
aéroport 39, 618, 708
affichage 504, 529
affichage des données 529
affichage des fonctions 450
affichage des réglages 477
affichage des stations 503
affichage du résultat 529
affichage du texte 528
affichage indice d'exposition 478
affichage numérique 699, 777
affichage numérique des stations 497
affichage ouverture 478
affiche 427
affiche publicitaire 594, 595
afficheur 261, 494, 495, 498, 501, 503, 505, 506, 508, 548, 699
afficheur, réglage 506
afficheur numérique 316
affluent 48
affût 753, 756
Afghanistan 24
Afrique 28, 34, 50, 745
Afrique du Sud 746
agar-agar 183
age 641
agence de voyages 714
agenda 530
agent de police 770
agent de sécurité, bureau 733
- agent de sécurité, poste 779
agglomération 708
agitateur 292
agnathe 92
agneau haché 215
agrafe 284, 453, 470, 534, 700
agrafeuse 534
agrandissement 512
agrandisseur 485
agriculture intensive 68, 70
agrume 82, 194
aide-arbitre 810
aide de caisse 181
aide-mémoire des procédures 20
aigle 119, 741
Aigle 10, 12
aigüe-marine 375
aiguillage 583, 590
aiguillage, moteur 590
aiguillage, poste 583
aiguille 51, 52, 64, 261, 398, 452, 453, 454, 590, 695, 698, 776
aiguille, signal de position 590
aiguille à brider 233
aiguille à clapet 456
aiguille aimantée 907
aiguille à piquer 233
aiguille à tricoter 457
aiguille circulaire 457
aiguille de nettoyage 318
aiguille de pin 89
aiguille de sapin 89
aiguille des dixièmes de seconde 696
aiguille des heures 697
aiguille des minutes 696, 697
aiguilleur vidéo de production 491
aiguillon 98
aikido 846
aikidoka 846
aikidoka 846
ail 184
aile 23, 96, 97, 98, 115, 140, 550, 570, 625, 628, 676, 760, 804, 897, 898, 909
aile, bout 897
aile arrière 609
aile avant 609
aile Dame 916
aile de quartier 342, 370
aile du nez 175
aile en V 609
aile rabattable 857
aile Roi 916
aileron 338, 624, 836, 840, 873, 891, 898
ailette 260, 293, 625, 628
ailette à ressort 302
ailier 801, 804, 814, 879
ailier défensif 806
ailier droit 811
ailier gauche 811
ailier rapproché 807
aimant 454, 488, 534, 687
aimant de retenue 240
aine 146, 148
air 565
- air, alimentation 445
air calme 56
air chaud 64, 675
air chaud ascendant 63
air comprimé, réservoir 586
aire de compétition : demi-lune 887
aire de jeux 608
aire de manœuvre 618
aire de préparation de l'étalage 180
aire de réception 180, 395
aire de repos 39
aire de service 39
aire de trafic 618
airelle 192
air frais 675
air froid 64
air froid subsident 63
ais 425
ais ferré 425
aisselle 146, 148
ajowan 199
ajustement, tube 824, 825
akène 83, 84
alarme 626
alarme sonore 613
albanais 469
Albanie 744
albatros 119
albumen 117
album farineux 85
alcool, colonne 695
alcool, réservoir 695
alcool à 90° 777
Algérie 745
algue 75, 183
algue brune 75
algue rouge 75
algue verte 75
alidade 59, 612, 701
alignement du faisceau dans l'axe 694
aligneur 838
alimentation 180
alimentation, flexible 899
alimentation, orifice 766
alimentation, table 643
alimentation, vis 642, 643
alimentation en air, tube 765
alimentation en eau 670, 671
alimentation en oxygène, commande 898
alimentation en oxygène, contrôle 898
alimentation et cuisine 180
alimentation solaire 529
alimentation sur secteur 504
aliment congelé 181
aliment prêt-à-servir 181
alékéngé 192
allée 180, 322, 866, 867
allée de jardin 244
Allemagne 744
allemand 469
alliance 376
alligator 114
allumage, boîte 627
allumage, commutateur 556, 576
allumage manuel 267
- allumette 391
allumeur 552, 566
allure 124, 833
alluvions 48
alose 220
Alpes 32
alpiniste 901
altération 435
alternateur 552, 566, 646, 659, 668, 677, 688
alternative 514
alternative : sélection du niveau 3 514
altimètre 626, 761, 896, 898, 899
altitude 53
alto 437, 439
alto-cumulus 56, 62
alto-stratus 56, 62
alule 115
aluminium 501, 682
alvéole 100, 274, 867
alvéole à miel 100
alvéole à pollen 100
alvéole dentaire 159
alvéole de plaque 562
alvéole operculée 100
amande 81, 193
amanite vireuse 76
amarante 203
amarrage, taquet 597
amas globulaire 9
Amazonie 31
amble 125
ambleur 857
ambulance 775, 778
ambulancier, siège 775
âme 591, 753, 908
américain à poil court 132
américium 684
Amérique 742
Amérique centrale 28, 30
Amérique du Nord 28, 30, 50
Amérique du Sud 28, 31, 50
améthyste 375
ameublement de la maison 276
amharique 468
amibe 94
amidon, grain 74
amorçe 757, 912
amorti 821
amortisseur 18, 382, 417, 553, 577, 876
amortisseur arrière 575
amortisseur en caoutchouc 920
amortisseur magnétique 698
am père 702
amphibien 110, 111
amphithéâtre romain 407
ampli-syntoniseur 498, 503
amplitude 690
ampoule 95, 274, 275, 687, 783
ampoule de la trompe utérine 171
amure, point 836
amygdale 174
amygdale linguale 176
amygdale palatine 176
ananas 196

- anatomie 150
 anche 444, 446
 anchois 219
 anconé 151
 ancrage, chaîne 652
 ancrage, point 897
 ancrage des haubans 541
 ancre 610, 697
 ancre à champignon 610
 ancre à jas 610
 ancre charrie 610
 ancre de marine 610
 ancre flottante 610
 ancre sans jas 610
 Andorre 743
 andouillette 216
 Andromède 12
 âne 128
 anémomètre 58, 59, 626, 677, 898
 anesthésie, salle 780
 aneth 202
 anglais 469
 angle, mesure 701
 angle, réglage 309
 angle aigu 704
 angle droit 704
 angle obtus 704
 angle rentrant 704
 angles 704
 anglicanisme 736
 Angola 746
 anguille 219
 Anik 487
 animalerie 714
 animal familial, produits 181
 animal sauvage, passage 545
 anis 202
 anneau 76, 249, 284, 290, 374, 382, 383, 390, 454, 522, 611, 696, 699, 809, 811, 824, 901, 909
 anneau brisé 911
 anneau de retenue 776
 anneau de suspension 382
 anneau de tête 910
 anneau de traction 776
 anneau dioptrique 614
 anneau du cliquet 307
 anneau d'étanchéité 265, 268
 anneau oculaire 115
 anneaux 824, 825
 annelet 404
 annonce, petite 471
 annonce publicitaire 471
 annonceur 828
 annulaire 173
 anode 266, 689
 anorak 371, 901
 anse 295, 328, 910
 anse, mécanisme d'ouverture 910
 Antarctique 28, 29
 antéfixe 403
 antenne 17, 18, 40, 60, 96, 97, 98, 99, 107, 486, 504, 505, 506, 507, 551, 577, 600, 608, 609, 611, 624, 631, 758, 761, 763, 771, 812
 antenne d'émission 60, 486
 antenne parabolique 486, 489, 494
 antenne radar 40, 760, 763
 antenne radio 604, 606, 608, 609, 652, 763, 873
 antenne-récepteur GPS 613
 antenne télescopique 503
 antenne UHF 18, 60
 antenne VHF 762
 antennule 107
 anthélix 173
 anthère 80
 anticlinal 651
 anticyclone 55
 Antigua-et-Barbuda 743
 Antilles 30, 742
 antilope 128
 antimoine 682
 antiseptique 777
 antitragus 173
 anti-yeux rouges 476
 anus 95, 97, 103, 104, 105, 106, 107, 109, 113, 164, 169, 170
 aorte 162, 163
 aorte, arc 160
 aorte abdominale 160, 165
 aorte ascendante 161
 aorte descendante 161
 aorte dorsale 99
 aorte ventrale 109
 apex 104, 105, 159, 176
 Apollo 19
 apophyse épineuse 168
 apophyse mastoïde 158
 apophyse styloïde 158
 apophyse transverse 157, 168
 apostrophe 473
 apothécie 74
 Appalaches 30
 appareil à dessiner 399
 appareil à visée reflex argentique :
 dos 477
 appareil à visée reflex mono-objectif :
 vue avant 476
 appareil à visée reflex numérique :
 dos 477
 appareil à visée reflex numérique : écran
 de contrôle 476
 appareil compact 480
 appareil de cartographie thermique 18
 appareil de Goliği 74, 94
 appareil de plongée 481
 appareil de prise de son et
 d'enregistrement 429
 appareil de protection respiratoire 765
 appareils de son portatif 503
 appareil digestif 164
 appareil électroménager 716, 717
 appareil enregistreur 59
 appareil jetable 480
 appareil numérique 517
 appareil photo, touche 506
 appareil photographique 35 mm 20
 appareil reflex 480, 481
 appareil reflex 6 X 6 mono-objectif 480
 appareil reflex argentique, coupe 478
 appareil respiratoire 163
 appareils électroménagers 236, 288
 appareils électroménagers divers 240
 appareils photographiques 480
 appareils scientifiques 17
 appareil ultracompact 480
 appareil urinaire 165
 appartements en copropriété 419
 appartenance 703
 appeau 913
 appel 505, 506
 appel, bouton 417
 appel suivant 507
 appel système 515
 appendice nasal 140
 appendice vermiculaire 164
 applicateur-mousse 378
 applique 287
 applique du robinet 268, 270
 applique orientable 287
 appoggiature 435
 appui-bras 554, 555
 appui de fenêtre 252
 appui-flèche 859, 913
 appui-joue 860, 861
 appui-main 399
 appui-pied 464, 877
 appui-pieds 312
 appui-tête 555
 après-rasage 383
 aquarelle 396
 aquastat 259
 aquifère captif 646
 ara 118
 arabe 468
 Arabie saoudite 746
 arachide 190
 arachnide 96, 102
 arachnoïde 167
 araignée 103
 araignée-crabe 102
 aramé 183
 araméen 468
 arbalète 750
 arbalétrier 253
 arbitre 799, 801, 803, 805, 807, 809, 810, 812, 813, 814, 817, 818, 819, 820, 827, 838, 842, 843, 844, 845, 846, 847, 858, 860, 864, 877, 879, 881, 882, 883
 arbitre en chef 795
 arborisation terminale 168
 arbre 87, 237, 659, 676, 686, 688, 695, 697, 762, 866
 arbre, blocage 308
 arbre à cames 566
 arbre cannelé 557
 arbre de mise à feu 756
 arbre de Noël 652, 654
 arbre de roue 553
 arbre de transmission 605
 arbre de transmission longitudinal 553
 arbre d'ornement 182, 244, 322
 arbre feuillu 88
 arbre fruitier 182
 arbre lent 677
 arbre moteur 631
 arbre rapide 677
 arbre turbine-compresseur 627
 arbrier 750
 arbuste 322
 arc 413, 541, 704, 750
 arcade 407, 410, 855
 arcade dentaire 174
 arc à deux articulations 541
 arc à poulies 859, 913
 arc à trois articulations 541
 arc-boutant 410, 411
 arc de cercle 802
 arc de l'aorte 161, 162
 arc diagonal 410
 arc-doubleau 410
 arc droit 859
 arceau 322, 836
 arc encastré 541
 arc-en-ciel 65
 arc en plein cintre 413
 arc-former 410
 archaéognatha 92
 arche 540, 738
 arche naturelle 51
 archéoptéryx 93
 archer 859
 archet 439
 archipel 38
 architecture 402
 architecture, éléments 413
 architecture, style 404
 architrave 403, 405
 archives 394, 509, 769
 archives médicales 781
 arc insulaire 49
 arc métallique à treillis 540
 arc moderne 750
 arçon 826
 Arctique 28
 ardillon 350, 911
 aréna 788
 arène 407
 aréole 171
 arête 45, 884, 894
 arête neurale 109
 arête plate 404, 405
 arête supérieure 815
 arête vive 404
 argent 683, 741
 Argentine 742
 argile 464
 argon 684
 argyronète 102
 Ariane IV 24
 Ariel 5
 armature 320, 367, 389, 902
 armature de la clé 435
 arme 748
 arme blanche 751
 armement, levier 757
 Arménie 746
 arménien 469
 armes, escrime 849
 armet 749
 armoire 224, 278
 armoire à papeterie 510
 armoire de séchage 484
 armoire-penderie 279
 armoire réfrigérée 180
 armoire-vestiaire 510
 armure 463, 749
 arpège 435
 arqué 901
 arquebuse 752
 arraché 850
 arrache-clou 301
 arrêt 495, 499, 501, 508, 696
 arrêt, aire 890
 arrêt, bouton 331
 arrêt à l'intersection 544, 546
 arrêt-court 794
 arrêt du défilement 515
 arrêt d'autobus 712
 arrêt d'impression 512
 arrêt sur l'image 495
 arrière 801, 803, 804, 811, 812, 814, 828
 arrière droit 801
 arrière-grand-mère 784
 arrière-grand-père 784
 arrière-grands-parents 784
 arrière-petite-fille 784
 arrière-petit-fils 784
 arrière-petits-enfants 784
 arrivée 852
 arrivée, aire 885, 887
 arrivée, zone 891
 arrivée du mazout 259
 arrondi 79
 arrondissement 39
 arrondisseur 454
 arrosage 328
 arrosage, réservoir 665
 arroseur canon 329
 arroseur oscillant 329
 arroseur rotatif 329
 arrosoir 328
 arsenal stérile 780
 arsenic 682
 art de la scène 427
 artère abdominale dorsale 107
 artère arquée 160
 artère axillaire 160
 artère brachiale 160
 artère carotide primitive 160
 artère dorsale du pied 160
 artère fémorale 160
 artère iliaque 160, 161, 165
 artère iliaque interne 165
 artère mésentérique 160, 165
 artère mésentérique inférieure 165
 artère pulmonaire 160, 162, 163
 artère rénale 160, 165
 artères 160
 artère sous-clavière 160
 artère sternale 107
 artère tibiale 160
 artère ventrale 107
 art graphique 420
 arthropleura 92
 artichaut 187
 article 471
 articles divers 534
 articles ménagers 295
 articles perdus et retrouvés 725
 articulation 557, 909
 articulation à glissement 156
 articulation charnière 156
 articulation ellipsoïdale 156
 articulation en selle 156
 articulation pivot 156
 articulation sphérique 156
 articulations synoviales, types 156
 artisanat 452
 arts et architecture 394
 arts plastiques, salle 734
 As 914
 asa-fœtida 199
 ascenseur 16, 407, 417, 509, 650, 713, 724, 761
 ascension, cercle 14, 15
 ascension droite 13
 ascot 349
 Asie 28, 33, 50, 746
 asperge 185
 aspérité 501
 asphalte 656
 asphalte, usine 656
 aspirateur 658, 659, 775
 aspirateur à main 288
 aspirateur-balai 289
 aspirateur-traineau 289
 Aspirine® 777
 assemblage, bouton 456
 assiette à dessert 226
 assiette à salade 226
 assiette creuse 226
 assiette plate 226, 905
 assistance 728
 assistant à la réalisation 490
 assistant-cadreur 428
 assistant numérique communiquant 507
 assistant social, bureau 779
 assurance, service 730
 assureur 900
 astate 683
 astérisque 473
 asthénosphère 42
 astigmatisme 691
 astragale 153, 155, 405, 753
 astronomie 18
 astronomie 4
 atelier 726
 atelier de mécanique 548
 atelier de réparation 589
 atelier diesel 583
 Atelier du Sculpteur 10
 atelier d'entretien 648
 athlète : bloc de départ 791
 athlétisme 790
 athlétisme, piste 788
 atlas 102, 111, 122, 126, 131, 153, 157
 Atlas 34
 atmosphère 53, 66, 70
 atoca 192
 atoll 51
 atome 680
 âtre 256
 atrium 406
 attache 391, 448, 453, 913
 attache de sécurité 20
 attache du tube 275
 attache d'accordage 433
 attache parisienne 534
 attache pour outils 20
 attaquant 812
 attaquant à l'aile 809
 attaquant au but 809
 attaquant de pointe 803
 attaquant de soutien 803
 attaque 807
 attaque, zone 812
 attelage, axe 587
 attelage, mâchoire 587
 attelage automatique 587
 attelle 777
 attente, aire 730
 attente, cercle 794
 atterrissement 891
 atterrissement, zone 891
 atterrisseur 18
 attraction 687
 attrape 443
 aubage, couronne 659
 aubage directeur de sortie 627
 aube 659
 aube avant-directrice 659
 aube de roue 659
 aube directrice 659
 aubergine 188
 Aubier 87
 audioguide 394
 auditeur 394, 718, 732
 auget 659
 auriculaire 173
 aurore polaire 53
 Australie 28, 50, 747
 autel 737
 Autel 10
 autel, devant 737
 autobus 568, 713
 autobus à impériale 569
 autobus articulé 569
 autobus scolaire 568
 autocar 568
 auto-caravane 567
 autoclave 780
 autocoureur 234
 autodéfense antimissile 762
 autodirecteur infrarouge 759
 autofocus 476
 automne 54
 automobile 549
 automobile, systèmes 552, 553
 automobile électrique 563
 automobile hybride 563
 autoroute 39, 539, 709
 autoroute, numéro 39
 autoroute de ceinture 39
 autotrophe 67
 Autriche 744
 autruche 119
 auvent 550, 567, 639, 902
 auvent, glissière 567
 auvent de fenêtre 902
 auvent rapide 499, 504
 avançon 911
 avant 801, 804, 828
 avant-bec 635
 avant-bras 130, 147, 149
 avant-centre 801, 814
 avant-champ 794
 avant-distributeur 659
 avant-scène 430
 avant-toit 412
 aven 47
 avenue 39, 711
 averse 57
 avertissement, zone 846
 avertisseur 556, 576, 586
 avertisseur de brume 611
 avertisseur de détresse 765
 avertisseur pneumatique 570
 avion 628
 avion, forces 630
 avion, mouvements 630
 avion à décollage et atterrissement
 verticaux 628
 avion-cargo 475, 629
 avion-citerne amphibie 628
 avion de combat 760
 avion de ligne 53
 avion de ligne supersonique 629
 avion d'affaires 628
 avion furtif 629
 avion léger 628

avion long-courrier 624
avion radar 629
avion supersonique 53
avion très gros porteur 1629
aviron 598, 600, 838
aviron à couple 838
aviron de couple 838
aviron de pointe 838
aviron en pointe 838
avocat 188
avocat, assistant 728
avocat de la défense, banc 728
avocat de la poursuite, banc 728
avocat de l'accusation, banc 728
avoine 85, 203
axe 248, 454, 464, 500
axe central 676
axe horaire 17
axel 881
axis 122, 153, 157
axone 168
aymara 469
Azerbaïdjan 746
azimuth, réglage 14, 15
azimuth, vis de blocage 14, 15
azote 683
azote liquide, réservoir 694
azur 741

B

babeurre 210
babillard 535, 734
babines 130
bâbord 609, 616, 617
babouin 139
baby-foot 920
bac 320
bac à boue 651
bac à compost 323
bac à gravier 872
bac à légumes 291
bac à plante 322
bac à viande 291
bac de ramassage 332
bac de recyclage 71
bac de sortie 519
bac d'alimentation 519
bâche spirale 658, 659
bacon 216
bac ramasse-jus 239
badminton 816
bagage 388, 717
bagage, enregistrement 582
bagage, zone de retrait 620
bagage à main 388
bagel 204
bague 376, 390, 447, 868
bague collectrice 688
bague de blocage 700
bague de correction dioptrique 692
bague de fiançailles 376
bague de finissant 376
bague de fond 268
bague de mise au point 479
bague de réglage 329
bague de serrage 268, 446, 482
bague filetée 900
bague inférieure de blocage de la sphère 58
bague solitaire 376
baguette 346, 439
baguette de flanc 551
baguette d'écartement 461
baguette d'encroix 461
baguette épi 204
baguette parisienne 204
baguettes 449
bahut 510
baie 7, 38, 83, 192
baie de contrôle 489, 490, 491
baie de jacks 488
baie d'Hudson 30
baie vitrée 727
baignoire 251, 262, 264, 724
bain de développement 485
bain de fixation 485
bain de révélateur 485
bain d'arrêt 485
bain-marie 235
bain moussant 379
baïonnette 751
bajoyer 597
baladeur 503
baladeur numérique 504
baladeur pour disque compact 503
baladeuse 316
baladodiffusion 525

balai 257, 295, 688
balai à feuilles 333
balai à franges 295
balai à neige 558
balai métallique 449
balalaïka 433
balance, réglage 441
balance à fileau 698
balance de cuisine 231
balance de précision 699
balance de Roberval 698
balance des blancs 476
balance électronique 699
balance romaine 698
balancier 329, 599
balancier, bras 599
balancier de traction 851
balancier d'extension 851
balancine 602
balayage automatique des stations 497
balayeuse 573
balcon 251, 431, 738
balcon de veille 614
baleine 137, 367, 391
baleine de col 349
baleinière 601
balisage, régions 616
balisage maritime 616
balise de détresse 611
balise de navigation aérienne 761
ballast 591
ballast électronique 275
balle 752, 858, 912, 920
balle de baseball 796
balle de baseball, coupe 797
balle de cricket 798
balle de fil 797
balle de golf 867
balle de golf, coupe 867
balle de hockey 800
balle de liège 797
balle de raquetteball 818
balle de softball 797
balle de squash 819
balle de tennis 822
balle de tennis de table 815
balle de tournoi 819
balle d'entraînement 819
ballerine 343
ballon 241, 823, 899
ballon à fond rond 685
ballon de basket 810
ballon de boxe 842
ballon de football 802, 808
ballon de handball 814
ballon de netball 809
ballon de rugby 805
ballon de soccer 802
ballon de volleyball 812
ballon de volleyball de plage 813
ballon de water-polo 827
ballon-sonde 54, 59
balluchon 388
balustrade 412, 417
bambara 468
bambou 917
bambou, pousse 185
banane 196
banane plantain 196
banc 277, 593, 715, 737
banc de musculation 851
banc de sable 49
banc des joueurs 801, 807, 809, 812, 814, 878
banc des pénalités 879
banc des remplaçants 803
banc d'équipe 827
bandage 843, 868
bandage de roue caoutchoutée 633
bandage triangulaire 777
bande 862, 878
bande antidérapante 894
bandeau 282
bande blanche 812
bande centrale 919
bande de filet 821
bande de gaze 777
bande de pourpre 336
bande de ris 603
bande de revêtement 561
bande de tissu élastique 777
bande d'ancrage 254
bande d'identification technique 501
bande élastique 350
bandelette d'arrachage 390
bande magnétique 495, 499, 729
bande métallisée holographique 729
bande nuageuse spirale 63
bande pare-soleil 58

bande réfléchissante 765
bande rétro réfléchissante 611
banderoles 394, 739
bandes de fréquences 497
bande transporteuse 71
bande ventilée 860, 912
bande verticale de côté 812
bande vidéo, commande 496
bandoulière 388, 391, 527
banjo 432
banlieue 39, 709
banque 710, 715, 730
banque de données 525
banque émettrice, initiales 729
banquette 264, 277, 555, 775
banquette arrière 555
banquise de Filchner 29
banquise de Ross 29
banquise d'Amery 29
bar 279, 431, 608, 710, 714, 719, 720
barbacane 408
barbe 85, 115
barboteuse 369
barbotin 636, 758
barbule 56
bar commun 220
bardane 189
bardeau 299
bardeau d'asphalte 299
baren 421
barge de service d'urgence 653
barillet 249, 754
barmaid 720
baromètre 59
baromètre enregistreur 59
barquette 222
barrage 657, 660
barrage à contreforts 660
barrage à contreforts, coupe 660
barrage en remblai 660
barrage en remblai, coupe 660
barrage mobile 664
barrage-poids 661
barrage-poids, coupe 661
barrage-voûte 661
barrage-voûte, coupe 661
barre 127, 284, 385, 686, 792, 834, 840, 850, 851
barre à aiguille 453
barre à dorsaux 851
barre à lisses 461
barre à pectoraux 851
barre à triceps 851
barreau 255, 277, 281, 799
barre blindée 658
barre cannelée 284
barre collectrice 272
barre de bois 825
barre de compression 640
barre de contrôle 670, 671
barre de coupe 642, 643
barre de flèche 834
barre de guidage et de prise de courant 595
barre de maintien 569
barre de mesure 434
barre de pied presseur 453
barre de plongée 763
barre de poussée 416
barre de pression 442
barre de repos des marteaux 442, 443
barre de reprise 434
barre de retenue 291
barre de tractage 622
barre d'acier 825
barre d'attelage 756
barre d'écoulement 834, 835
barre d'espacement 514, 528, 783
barre d'étouffoir 443
barre fixe 824, 825
barre inférieure 285, 824
barre lisse 284
barre oblique 473, 524
barres asymétriques 824
barres de Spa 852
barres parallèles 825
barre supérieure 824
barre télescopique 920
barre transversale 827
barrette 380
barrette de mémoire vive (RAM) 513
barrette négative 562
barrette positive 562
barreur, siège 838
barrière 281, 712, 852
barrière, commande 591
barrière de départ 857
barrière de pneus 872
bar-salon 724

baryum 682
bas 365, 367, 878
bas-cuissarde 365
bas de casse 472
bas de ligne 911
base 17, 58, 176, 381, 405, 531, 578, 591, 739, 767, 825, 827, 907
baseball 794
baseball, joueurs 794
base de dormant 249
base de la vague 49
base en bois 899
basilaire 713
basilic 202
basilosure 93
basketball 810
basketball, joueur 810
basketball, joueurs 811
bas-mât 602
basque 367
bas résille 365
bassin 121, 126, 138, 141, 142, 322, 596, 664, 827, 831, 838
bassin de compétition 788
bassin de radoub 596
bassinnet 165, 752
basson 437, 446
bastion 409
bateau 604, 838
bateau à vapeur à roues latérales 599
bateau de couple 839
bateau de pointe 839
bâti 278, 423, 460, 612
bâti d'équipement 489, 490
bâtiment administratif 596, 664
bâtiment des services 666
bâton 796, 797, 846, 891, 892
bâton de craie 423
bâton de gardien de but 879, 880
bâton de golf 867
bâton de joueur 880
bâton de ski 888
bâton de softball 797
bâtonnet 177
battant 249, 449, 460, 739
batte 643, 798
batterie 60, 302, 306, 448, 563, 586, 687, 752
batterie, boîtier 562, 571
batterie, couvercle 562
batterie, régulateur de charge 563
batterie de cuisine 234, 722
batterie d'accumulateurs 552, 562, 673
batteur 798, 799
batteur, limite 799
batteur à main 236
batteur à œufs 232
batteur sur socle 236
baudrier 555, 901
baudroie 220
bavette 368, 369, 848
bavette garde-boue 551, 570, 571
bavette garde-neige 876
bavoir 368
bavolet 352
bazooka 757
beau-fils 784
beau-frère 785
beau-père 784
beaux-arts 394
beaux-parents 784
bec 106, 115, 117, 227, 268, 270, 315, 446, 451, 457, 610, 900
bécarre 435
bec corné 113
bec-de-cane 248
bec fixe 700
bèche 326, 756
bécher 685
bec mobile 700
becquerel 702
bec verseur 240, 241, 295
bégonia 80
belette 134
belle-fille 784
belle-mère 784
belle-sœur 785
béluga 137
bémoil 435
béniitier 737
benne 638
benne à ordures 573
benne basculante 572, 573, 639
benne tasseuse 573
béquet 574
béquille 389, 571, 609, 631
béquille centrale 575
béquille commune 782
béquille d'appoint 567

béquille d'appui 567, 641
béquille d'avant-bras 782
béquille latérale 575, 577
berbère 468
berceau 422, 756
berceuse 276
bêret 341
bergamote 194
berge 538
berger allemand 130
bergère 276
bergerie 182
berkélium 684
berline 549
berlingot 223
bermuda 358
béryllium 682
bésicles 385
béton 298
béton armé 298
béton précontraint 298
bette à carder 185
betterave 189
beurre 210
beurrier 226
bezel 374
biais 368, 455
biathlon 893
biathlonien 893
bibliothécaire, bureau 732
bibliothèque 395, 711, 726, 732, 734
bibliothèque enfantine 732
biceps 150
biceps crural 151
bicorne 339
bicross 871
bicyclette 578, 581
bicyclette, accès interdit 545, 546
bicyclette de course 581
bicyclette de tourisme 581
bicyclette de ville 581
bicyclette hollandaise 581
bicyclette tout-terrain 581
bidet 264
bidon 579
bief d'amont 657
bief d'aval 657, 658, 661
bielle 564, 566
bière 180
bifteck 214
bigorneau 217
bigoudi 380
bijou 717
bijouterie 374, 714
billard 862
billard anglais 863
billard français 862
billard pool 862
bille 300, 470, 516, 862, 863
bille creuse 268
bille de choc 862, 863
bille de plomb 757
bille de visée 862
bille d'ivoire 919
billet, sortie 730
billet de banque 729
billetterie 394, 427, 620, 719
billetterie express 427
bimane 738
binette 326
binocle 385
biologie 702
biosphère 66
bipied 755, 756
biplan 628
birman 468
biseau 444, 776
bismuth 682
bison 128
bite 607
blague à tabac 390
blaireau 134, 383
blanc 690, 914
blanche 435
blatte orientale 101
blazer 358
blé 85, 203
blé, grain 85
bleu 400, 690
bleu danois 211
bleuet 192
bleu vert 400
bleu violet 400
blindage 758
blindage d'aspirateur 659
bloc 791
blocage 660
blocage, bague 302
blocage, bouton 308, 313

blocage de la colonne 482
blocage de la plate-forme 482
blocage du cordon de tirage 285
blocage horizontal 482
blocage vertical 482
bloc aiguille 398
bloc convertisseur 494
bloc-cylindres 566
bloc de commande des caméras 489, 490
bloc de départ 791
bloc de pression 700
bloc d'alimentation 513
bloc d'arrêt 309
bloc d'équipement 25
bloc-éphéméride 530
bloc-essieu 894, 895
bloc-moteur 236, 237, 240, 288, 384, 585
bloc-notes 530
bloc opératoire 780
bloc-piles 482
bloc pneumatique 585
bloc-sténo 531
bloc-tension 452, 453, 457
blogue 525
bloqueur 800, 807
blouson 352
blouson court 353
blouson d'entraînement 370
blouson long 353
boa 114
bob 341
bobinage 688
bobine 458, 462, 495
bobine mobile 488
bobine réceptrice 477, 499
bobineur 452
bobinoir 462
bobsleigh 884
bobsleigh à deux 884
bobsleigh à quatre 884
bocal 446
body 366, 368
bœuf 129
bœuf haché 214
bogie 585, 586, 595
bogier, châssis 586
bogier moteur 595
bohrium 683
bois 39, 300, 867, 868
bois, instrument 437
bois, petit 249
bois de bout 300
bois de cœur 87
boisseau d'embouchure 447
boisson 180
boîte à canette 452
boîte à courrier 531
boîte à fromage 223
boîte à gants 556
boîte à lettres 911
boîte alimentaire 222
boîte à lumière 485
boîte à œufs 222
boîte à onglets 303
boîte à outils 313
boîte à poussière 308
boîte aux lettres 474
boîte-classeur 533
boîte de conserve 223
boîte de contrôle 267
boîte de classe 754, 755
boîte de jonction 591
boîte de Pétri 685
boîte de raccordement 490
boîte de vitesses 552
boîte d'accessoires 456
boîte d'encastrement 274
boîte d'engrenage multiplicateur 677
boîte électrique 673
boîtier 261, 275, 285, 306, 308, 313, 316, 318, 383, 436, 476, 488, 499, 507, 613, 614, 695, 696, 700, 920
boîtier à double rangée de connexions 689
boîtier du moteur 331
boîtier du ventilateur 382
boîtier électronique de commande 563
boîtier étanche 482
boîtier tour 513
boîtier tour : vue intérieure 513
bokken 846
bol 226, 236, 237
bol à mélanger 232
bol à raser 383
bol à salade 226
bol de cuisson 239
boléro 358

bol verseur 237
bombe 853
bombe volcanique 44
bôme 834
bonbout 342
bonde 270
bonde de fond 246
bongo 449
bonnet 367, 827, 830, 892
bonnet pompon 341
bord 79, 340, 341, 602
bord antérieur 105
bord-côte 351, 354, 369
bord de fuite 624, 897, 898
bord de fuite, volet 624, 760
bord de pli 362
bord d'attaque 625, 897, 898
bord d'attaque, bec 625
bord d'attaque, tube 897
bord d'attaque, volet 760
bord d'une feuille 79
bord externe 105
bord interne 105
bord libre 172
bord postérieur 105
bord tranchant 636
bordure 244, 281, 836, 872
bordure d'allée 322
bore 682
borne 272, 274, 290, 562, 663
borne de gonflage 548
borne de mise à la terre 498
borne d'entrée 316
borne d'incendie 712, 767
borne interactive 395
borne négative 562, 687, 689
borne positive 562, 687, 689
bornes de raccordement des antennes 498
bornes de raccordement des enceintes 498
bosse 875, 890
bossier 602
botte 185, 343, 855, 874, 875
botte de caoutchouc 765
botte de couronne 853, 857
botte de genou 857
botte de genou, bretelle 857
botte de saut 896
botte de sécurité 773
botte de tendon 853, 857, 858
botte rigide 887
botte souple 887
bottillon 342, 841
bottine 343
boubou 339
bouche 95, 104, 105, 107, 110, 136, 148, 174, 258, 444, 753, 754, 756, 860, 912
bouche à feu 753
bouche à feu, coupe 753
bouche à induction 258
bouche de soufflage 258
bouche d'air 556
bouche d'extraction 258
boucherie 180
bouchon 236, 379, 667, 776, 906
bouchon antifuite 903
bouchon de dégorçement 270
bouchon de remplissage 332
bouchon de scellement 689
bouchon de vidange 262, 291
bouchon d'air 320
bouchon femelle 269
bouchon mâle 269
bouchons d'oreilles/oreillettes 872
boucle 350, 388, 453, 539, 555, 611, 889
boucle de ceinture 352
boucle de piquet 902, 903
boucle de réglage 285, 895, 906
boucle d'oreille 374
boucle d'oreille à pince 374
boucle d'oreille à tige 374
boucle piquée 881
boucles d'oreille à vis 374
bouclier 17, 331, 748, 879
bouclier annulaire 16
bouclier thermique 22
bouddhisme 736
boudin 216
bouée 833, 838, 839
bouée à plan focal élevé 615
bouée charpente 614, 617
bouée conique 615, 617
bouée cylindrique 615
bouée de sauvetage 609, 611, 771
bouée espar 617
bougie, câble 552, 566

bougie d'allumage 562, 565, 566
bouillotte 240
boulangerie 181
boulangerie-pâtisserie 715
boule 517, 864, 865
boule à thé 233
bouleau 88
boule de pétanque 864
boule de protection 839
boule de quilles 865
bouledogue 130
boule d'attelage 558
boule morte, zone 864
boulet 124, 752, 753
boulet creux 752
boulet ramé 752
boulevard 39, 711
boulevard périphérique 39
boulier 865
boulier-compteur 920
bouligrin 864
bouligrin, lancer 864
boulon 248, 302, 310, 311, 312
boulon à épaulement 311
boulon d'accouplement 659
boulon d'éclisse 590
bourdalou 340
bourdon 101, 432
bourgeon 78
bourgeon axillaire 77
bourgeon gustatif 176
bourgeon terminal 77
bourrache 202
bourse 753, 912
bourselet 127, 560, 561
bourse-pipe 390
bourriquet 423
bourse à monnaie 387
bourse copulatrice 97
bourse copulatrice, orifice 97
boursette 445
boussole magnétique 907
bout 227, 909
bout du nez 124
boutefeu 752
bouteille 685, 906
bouteille à gaz médical 780
bouteille d'air comprimé 765, 841
bouteille d'oxygène 775
bouteille d'oxygène, support 775
bouteille en verre 223
bouteille isolante 906
bouteur 636, 647
bout fleuri 342
boutique 406
boutique du musée 394
boutique hors taxe 621
bouton 274, 278, 349, 354, 432, 439, 849
bouton alimentation papier 519
bouton à tige 453
bouton à trous 453
bouton de commande 290
bouton de contrôle 516
bouton de démarrage et de rétroéclairage 527
bouton de manchette 361
bouton de menu 518
bouton de mise en circuit 478
bouton de registre 444
bouton de réinitialisation 918
bouton de sélection 518
bouton de sortie 527
bouton de tension 457
bouton d'éjection du disque 521
bouton d'enregistreur vocal 527
bouton extérieur 248
bouton fixe-courroie 441
bouton floral 77
bouton-guide 304
bouton intérieur 248
bouton marche/arrêt 240, 519
bouton moleté 320
boutonnage 352, 355
boutonnière 350, 352
bouton-poussoir 470
bouton-pression 346, 353, 453
bouton programmable 516
boutons de lancement d'applications 527
boutons de réglage 518
bouvreuil 118
box 720
boxe 842
boxeur 842
bracelet 376, 696, 808, 859
bracelet lesté 850
bracelet tubulaire 376
brachial antérieur 150

brachiopode 92
braconnière 749
bractée 84
braguette 350, 351, 368
braies 338, 748
brancard 323, 638, 776, 857
brancard, sangle 857
branche 127, 185, 310, 382, 385, 454, 687, 750, 776, 854, 855, 859, 913
branche, anneau 854
branche à fruits 86
branche d'embouchure 447
branche maîtresse 87
branchement, canalisation 675
branchement de l'abonné 273
branchement du distributeur 273
branchement pluvial 712
branche télescopique 482
branchie 105, 106, 109, 111
brandebourg 353
bras 95, 124, 139, 147, 149, 286, 329, 452, 610, 637, 638, 641, 676, 783, 920
bras de coure 641
bras de delta 48
bras de grand cacatois arrière 603
bras de lecture 500
bras de levage 637
bras de plaquette 385
bras de suspension 292
bras d'éloignement 568
brasero 412
bras gicleur 294
bras mort 48
brassard 749, 808, 880
brassard pneumatique 777
brasse 832
brasse, coup de pied 832
brasse, virage 832
brassière 368
bras spiral 9
bras télescopique 18
break 549
brèche 917
brèche caréné 116
brelan 914
breloque 376
brèche 408
bretelle 367, 368, 369, 539, 583, 618, 906
bretelle de raccordement 539
bretelle de tir 893
bretelles 350
breton 469
brève 471
brick 601
bricolage 298
bricolage, magasin 714
bricolage et jardinage 298
bricole 853
bride 377, 453, 854
bride, jeu 773
bride de fixation 14, 15
bride de raccord 284
bride de suspension 354
brie 211
brigantin 601
brigantine 603
brin d'arrêt 761
brique 223, 298
brique creuse 298
brique perforée 298
brique plâtrière 298
brique pleine 298
brique réfractaire 256, 298, 465
briquet 318, 391
brquette 223
brise-glace 606
brise-jet 329
broche 274, 275, 376, 461
broche de connexion 689
broche épingle 376
broche porte-bobine 452
brochet 220
brocoli 187
brocoli italien 187
brodequin de randonnée 344
brodequin de sécurité 773
brodequin de travail 342
broderie 459
brome 683
bronche 163
bronchiole 163
brosse 85, 289, 295, 378, 384, 397
brosse à chaussure 345
brosse à cheveux 380
brosse à dents 384
brosse à épousseter 289
brosse à légumes 233

brosse anglaise 380
brosse à planchers 289
brosse à pollen 98
brosse-araignée 380
brosse centrale 573
brosse de curling 877
brosse de nettoyage 383
brosse de tissage 456
brosse d'antennes 98
brosse éventail 397
brosse latérale 573
brosse-peigne 378
brosse pneumatique 380
brosse pour le bain 379
brosse pour le dos 379
brosse ronde 380
brou 84
brouette 323
brûillard 57, 65
broyeur 71, 270, 646
bruine 57, 64
brûleur 259, 267, 290, 314, 319, 899, 903
brûleur, bâti 903
brûleur à gaz 685
brûleur à mazout 259
brume 57, 65
brume sèche 57
brunissoir 422
buanderie 250, 724, 726
buccin 217
bûcher 256
bûchette 353
buffet 279, 720
buffet-vaisselier 279
buffle 128
buisson 63
bulbe 9, 78, 172, 184, 185
bulbe, groupe 664
bulbe d'étrave 607, 609
bulbe olfactif 109, 175
bulbe rachidien 167
bulgare 469
bulle d'air 531
bureau 251, 509, 548, 720, 724, 726
bureau, articles 528
bureau administratif 718, 764, 769
bureau de direction 511
bureau de poste 474, 475, 711, 715
bureau de réservation de chambres d'hôtel 620
bureau du directeur 394
bureau secrétaire 511
bureautique 509
burette 685
burin 401, 421
bus 522
buse 315, 319, 320, 329, 382, 384, 398
buse de refoulement 246
buse d'aspiration 304
buse vapeur 241
bustier 367
but 794, 800, 802, 804, 807, 809, 811, 814, 827, 879, 920
but, surface 802, 814
but, zone 806, 809, 879
butane, accessoires 903
butée 303, 453, 540, 835, 889, 892
butée de porte 291, 587
butée talonnière 783
butoir 284, 583, 792
butte 52, 875
butte de débranchement 589

C

caban 355
cabas 388
cabillot 739
cabine 608, 631, 636, 637, 638, 639
cabine de commande 634
cabine de conduite 585, 586, 640, 643
cabine de déshabillage 781
cabine de douche 264
cabine de pilotage 605, 607, 898
cabine de première classe 624
cabine de projection 427
cabine des passagers 605, 608, 609
cabine d'ascenseur 417
cabine d'essayage 716
cabine d'interprétation simultanée 718
cabine focale 16
cabine photographique 715
cabine touriste 625
câble 306, 492, 516, 517, 558, 573, 793, 824, 851, 859, 908, 913
câble à fibres optiques 523

câble à paire torsadée 523
 câble coaxial 523
 câble de barre 838
 câble de commande 323, 580
 câble de démarrage 558
 câble de frein 579
 câble de garde 663
 câble de haubanage 824, 825
 câble de levage 417, 634
 câble de l'antenne haute fréquence 628
 câble de masse 318
 câble de raccordement 465, 502
 câble de synchronisation 527
 câble de traction 317
 câble de transmission 613
 câble du démarreur 323
 câble d'accélération 332
 câble d'acier 900, 913
 câble d'alimentation 272, 513
 câble d'alimentation de l'électrode 318
 câble électrique 266, 556, 563, 712
 câble MIDI 451
 câble porteur 540
 câble pour interface numérique
 d'instruments de musique 451
 câbles 523
 câble téléphonique 712
 câblodistributeur 486
 cabriolet 276, 549
 cacao 208
 cacatoès 118
 cacatois 603
 cachalot 137
 cache-cœur 359
 cache-couche 368
 cache-flammes 755
 cache-oreilles abattant 340
 cadeau 717
 cadeau, magasin 714
 cadenas 580
 cadmium 683
 cadran 273, 695, 696, 697, 698, 907
 cadran des phases de la Lune 697
 cadran de tension 456
 cadran solaire 696
 cadre 100, 280, 386, 389, 395, 433,
 575, 676, 776, 816, 822, 823, 862,
 870, 893
 cadre de charge 899
 cadre métallique 442
 cadre porte-épreuves 485
 cadreur 428
 caecum 95, 103, 106, 116, 125, 164
 caecum pylorique 109
 café 208, 710, 715
 café, grain 208
 cafetan 339
 cafétéria 509, 735
 cafetière 905
 cafetière à infusion 241
 cafetière à piston 241
 cafetière espresso 241
 cafetière filtre 241
 cafetière napolitaine 241
 cafetières 241
 cage 407, 791
 cage de scène 430
 cageot 222
 cage vitrée 699
 cagoule 341, 841, 872, 901, 904
 cahier 426, 471
 caïeu 78
 caille 120, 212
 caïman 114
 caisse 181, 323, 441, 442, 697, 717,
 723
 caisse, grosse 437, 448
 caisse américaine 535
 caisse blindée 920
 caisse bombée 433
 caisse circulaire 432
 caisse claire 437, 448
 caisse de batterie électronique 451
 caisse de résonance 432, 433, 440
 caisse enregistreuse 181
 caisse roulante 448
 caisses 716
 caisse triangulaire 433
 caissette 222
 caissière 181
 caisson 256, 259, 510
 caisson de portière 554
 caisson de voileure 760
 cajou, noix 193
 calame 470
 calamus 115
 calandre 550, 570, 667
 calcanéum 126, 153, 155
 calcium 682
 calculatrice à imprimante 529
 calculatrice scientifique 529
 calculette 386, 529
 cale 312, 622, 753
 cale à conteneurs 605
 caleçon 351
 caleçon long 351
 cale de couvercle 465
 calendrier-mémorandum 530
 cale-pied 578, 580, 851
 calice 80, 83, 84, 165, 737
 calicule 83
 californium 684
 Callisto 4
 calmar 217
 caloporteur 665, 670, 671, 672, 674
 calot 340
 calotte 115, 340, 341, 676
 calotte glaciaire 61
 calvinisme 736
 cambium 87
 Cambodge 747
 cambre 385
 Cambrien 92
 cambure 342
 caméléon 114
 Caméléon 11
 camembert 211
 caméra 18, 428, 490, 492, 775, 873
 caméra de surveillance 395
 caméra de télévision couleur 20
 Cameroun 745
 caméscope à disque dur 497
 caméscope DVD 497
 caméscope mini-DV : vue arrière 496
 caméscope mini-DV : vue avant 496
 caméscope numérique 517
 camion 573
 camion, accès interdit 545, 546
 camion à ordures 573
 camion avitailleur 622
 camion-benne 573, 639
 camion-bétonnière 573
 camion-citerne 573, 622
 camion commissariat 623
 camion de vidange 573
 camion d'incendie 764, 766
 camionnage 570
 camionnette 549
 camion porteur fourgon 573
 camion-toupie 573
 camion vide-toilette 622
 camisole 366, 368
 camomille 208
 campagne 709
 camping 725, 902
 camping, matériel 905
 Canada 742
 canadienne 353
 canal annulaire 95
 canal à venin 112
 canal déférent 169
 canal de fuite 658
 canal de Havers 154
 canal de projection 573
 canal de transfert 666
 canal de Volkmann 154
 canal droit 502
 canal du Mozambique 34
 canal éjaculateur 169
 canal gauche 502
 canal hermaphrodite 104
 canalisation 559
 canalisation de branchement 262
 canalisation de pompage 694
 canalisation de refoulement 263
 canalisation de retour 259
 canalisation d'alimentation 259
 canalisation d'arrosage 573
 canal lacrymal 177
 canal médullaire 154
 canal radiaire 95
 canal radiculaire 159
 canal salivaire 99
 canal semi-circulaire 174
 canal siphonal 105
 canal sudoripare 172
 canapé 276
 canapé capitonné 276
 canapé convertible 280
 canard 120, 213
 Cancer 13
 candela 702
 canetière 462
 canette 452, 453, 461
 caniche 130
 canif 421
 canine 121, 159
 canne 391
 canne à lancer 910
 canne à mouche 909
 canne avec poignée orthopédique 782
 canne avec quadripode 782
 canneberge 192
 canne en C 782
 canne en T 782
 cannelle 198
 cannelloni 206
 cannelure 404, 405, 562
 cannette 223
 canoë 600, 837
 canoë-kayak 838
 canoë-kayak : eaux vives 837
 canoë monoplace 838
 canon 124, 752, 754, 755, 756, 758,
 854, 860, 912
 canon à électrons 493, 694
 canon à mousse 607
 canon brisé 854
 canon d'avant-bras 749
 canon sans recul 757
 canot 600
 canot de sauvetage 602, 652
 canotier 340
 canot pneumatique de sauvetage 605
 cantaloup 195
 canton dextre 740
 cantonnière 282, 389
 cantonnière drapée 283
 canton senestre 740
 cantré 462
 canule oropharyngée 775
 canyon sous-marin 49
 cap 38
 cap de Bonne-Espérance 34
 cape 338, 355, 390
 cape de bain 368
 capeline 341
 cap Horn 31
 capitaine 877, 884
 capitale 37, 472
 capitule 81
 caponnaire 409
 capot 288, 289, 333, 519, 528, 550,
 570, 689, 876
 Capricorne 10
 capsule 75, 783
 capsule, coupe 84
 capsule à membrane 566
 capsule à vis 223
 capteur 18, 58, 60, 559
 capteur actif 41
 capteur de télécommande 493
 capteur de vitesse de roue 559
 capteur infrarouge 518
 capteur optique 516
 capteur passif 41
 capteur solaire 675
 capteur solaire plan 672
 capture 916
 capuche 368
 capuchon 275, 353, 369, 470, 484,
 783, 869, 882
 capuchon de connexion 317
 capuchon de protection 692
 capuchon de sûreté 757
 capuchon du levier 268
 capuchon d'objectif 479
 Cap-Vert 745
 caquelon 234
 carabine 893, 912
 carabine 22 861
 caraco 337, 366
 caractère 917
 caractère, forme 472
 caractère, position 472
 caractère avec empattements 472
 caractère sans empattement 472
 carafe 225
 carafon 225
 carambole 197
 carapace 107
 caravane 567
 caravane flottante 607
 caravane tractée 567
 caravanning 725
 caravelle 599
 carbone 683
 Carbonifère 92
 carburant 548
 carburant, niveau 557
 carburant, régulateur 627
 carburant, réservoir 570, 586, 631,
 758, 760
 carburant, robinet 626
 carburant, témoin de bas niveau 557
 carburant de chauffage, réservoir 563
 carburateur 574
 carburéacteur 656
 carcasse 688
 cardamome 198
 cardan 641, 642
 carde 185
 car de reportage 486, 489
 cardigan 354, 359
 cardinal 118
 cardon 185
 carénage 550, 574
 carène 108
 Carène 11
 caribou 128
 caricature 471
 carillon tubulaire 437, 449
 carlingue 607
 carnivore 130
 carnivores 67
 caroncule lacrymale 177
 carotte 189
 Carpates 32
 carpe 116, 122, 126, 131, 136, 138,
 141, 142, 154, 220
 carquois 859
 carre 881, 887, 888
 carré 112, 705, 914, 919
 carreau 249, 299, 458, 914
 carreau de plâtre 299
 carreau d'arbalète 750
 carrefour giratoire 538
 carre interne 901
 carrière en entonnoir 647
 carrière exploitée en chassant 647
 carrosserie 292, 293, 550
 carrosserie amovible 573
 carrosseries 549
 carte, numéro 729, 731
 carte, salle 604
 carte de circuit imprimé 689
 carte de crédit 729
 carte de débit 731
 carte de ligne 592
 carte de mémoire 477
 carte de pointage 530
 carte de réseau 593, 594
 carte des vins 721
 carte d'extension PCI 513
 carte d'insolation 58
 carte flash compacte 481
 carte géographique 734
 carte isolée 914
 carte Memory Stick 481
 carte mère 513
 carte météorologique 54, 55
 carte physique 38
 carte politique 37
 carte postale 474
 carter 260, 307, 332, 483, 565, 566,
 910
 carter, joint 566
 carter de meule 308
 carter de sécurité 332
 carter d'embrayage 576
 carte réseau 522
 carte routière 39
 cartes 914
 cartes, symboles 914
 cartes de mémoire 481
 carte Secure Digital 481
 carte xD Picture 481
 cartilage articulaire 154
 cartilage costal 122
 cartilage de la cloison 175
 cartilage de l'aile du nez 175
 cartographie 35
 carton 223, 400
 cartothèque 732
 cartouche 268, 314, 315, 319, 390,
 470, 500, 611, 754, 773, 860, 861,
 912
 cartouche d'encre 519
 carvi 198
 casaque 359
 case 418, 915, 916, 919
 case à bagages 584
 case à équipements 24
 caserne de pompiers 711, 764
 casernement 409
 casier 279, 735
 casier à beurre 291
 casier à munitions 758
 casier laitier 291
 casque 20, 318, 748, 765, 798, 800,
 808, 842, 856, 858, 870, 871, 872,
 875, 878, 882, 887, 888, 891, 894,
 895, 897, 901
 casque antibruit 861
 casque de frappeur 796
 casque de pompier 765
 casque de protection 575, 580
 casque de saut 896
 casque de sécurité 772
 casque d'écoute 502
 casque intégral 874
 casque protecteur 884, 885
 casquette 340, 770
 casquette norvégienne 340
 casse-croûte 725
 casse-noix 230
 casserole 235
 casse-tête 917
 cassette 499, 504, 521
 cassette mini-DV 497
 cassette vidéo 495
 cassette vidéo compacte,
 adaptateur 497
 Cassini 19
 Cassiopée 12
 cassis 192
 cassonade 209
 cassure 362
 castagnette 437, 449
 caste 99
 castor 123
 catadioptré 578, 876
 catalan 469
 catalogue informatisé 733
 catamaran 835
 catapulte 761
 catégorie 504
 catégories de points 459
 caténaire 585, 595
 cathédrale 410
 cathédrale, plan 411
 cathédrale gothique 410
 cathode 689
 catholicisme 736
 causeuse 276, 724
 cavalier 409, 853, 855, 858
 Cavalier 916
 cave à vins 720
 cavité abdominale 169, 170
 cavité buccale 116, 163, 164
 cavité gastrale 95
 cavité nasale 163
 cavité palléale 106
 cavité pleurale 163
 cédeille le passage 544, 546
 cédrille 473
 cédrat 194
 cédre du Liban 89
 ceinture 276, 277, 278, 313, 350, 352,
 561, 611, 844, 906
 ceinture de Kuiper 4
 ceinture de sécurité 555
 ceinture de sécurité, témoin 557
 ceinture d'astéroïdes 5
 ceinture d'haltérophilie 850
 ceinture élastique 351, 353
 ceinture lestée 841
 ceinture montée 350, 353
 ceinture porte-outils 313
 ceinture ventrale 281
 ceinturon de service 770
 céleri 185
 céleri-rave 189
 cellule 96, 407, 727, 728, 768
 cellule animale 94
 cellule convective 63
 cellule d'isolement 727
 cellule photoélectrique 482
 cellule royale 100
 cellule végétale 74
 Celsius, degré 702
 Celsius, échelle 695
 ciment 159
 cendre 391
 cendre, couche 44
 cendrier 391
 cent 703, 728
 Centaure 11
 centrage 528
 centrale 657
 centrale hydroélectrique, coupe 658
 centrale nucléaire 668
 centrale thermique au charbon 646
 centre 431, 704, 740, 803, 804, 807,
 809, 847, 859, 877, 879, 916
 centre arrière 807
 centre commercial 709, 714
 centre de cuisson 722
 centre de documentation 394
 centre de gravité 610
 centre de tri 71, 474, 475
 centre-ville 709
 centre-ville 710
 centrifugeuse 21, 240
 centriole 94

- cep de vigne 86
 cèpe 183
 céphalothorax 103, 107
 Céphée 12
 cerceau 823
 cercle 385, 917
 cercle central 803, 809, 810, 879
 cercle de serrage 448
 cercle extérieur 877
 cercle intérieur 877
 cercle polaire antarctique 29, 35, 36
 cercle polaire arctique 35, 36
 cercle porte-lame 639
 cercle restrictif 810
 céréale 203
 céréale, produit 204
 céréales 85
 Cérés 4
 cerf de Virginie 128
 cerf du Canada 128
 cerfeuil 202
 cerise 192
 cérium 684
 cerne annuel 87
 cerneau 84
 cerques 909
 cerveau 99, 103, 106, 107, 109, 110, 167
 cervelet 167
 cervelle 212
 césium 682
 Chac-Mool 412
 chaîne 455, 460, 461, 578, 580, 697, 826
 chaîne, entraînement 641
 chaîne alimentaire 67
 chaîne coupante 331
 chaîne de montages 7, 38, 42
 chaîne de moulillage 615
 chaîne de neurones 168
 chaîne de sûreté 567
 chaîne de suspension 663
 chaîne nerveuse 99, 107
 chaîne stéréo 497
 chaînette de levage 265
 chaire 737
 chaise 277, 723, 734
 chaise berçante 277
 chaise dactylo 511
 chaise empilable 277
 chaise-escabeau 277
 chaise haute 281
 chaise longue 277
 chaise pliante 277
 chalaze 117
 châte 337
 chalet de montagne 886
 chalet du sommet 886
 chalet principal 886
 chaleur, transfert 681
 chaloupe de sauvetage 604, 608
 chalumeau 319, 432
 chalumeau coupeur 319
 chalumeau soudeur 319
 chalutier 606
 chambranle 247, 249
 chambre 251, 584, 650, 902
 chambre, numéro 724
 chambre à air 117
 chambre antérieure 177
 chambre à poudre 753
 chambre à vide 694
 chambre de combustion 256, 259, 564, 566, 627
 chambre de cuisson 465
 chambre de décharge 402
 chambre de la reine 402
 chambre de mélange 319
 chambre des machines 763
 chambre des pompes 606
 chambre de vantail 597
 chambre double 724
 chambre du roi 402
 chambre d'expansion 695
 chambre d'hôpital 780
 chambre d'hôtel 724
 chambre d'observation 694
 chambre forte 731
 chambre froide 180, 181, 722
 chambre noire 484
 chambre photographique 480, 694
 chambre postérieure 177
 chambre principale, plafond cathédrale 251
 chambre principale, toit cathédrale 251
 chambre pulpaire 159
 chambre simple 724
 chambre souterraine 402
 chameau 129
 champ centre 795
 champ de tir 893
 champ droit 795
 champ d'épandage 263
 champ extérieur, clôture 795
 champ gauche 795
 champ géothermique 646
 champignon 76, 183, 591
 champignon, bouton 516
 champignon de couche 183
 champignon mortel 76
 champignon vénéneux 76
 champ magnétique 493, 687
 chandelle de relevage 640
 chanfrein 124
 change 725
 changement de disque 501
 changement de piste 495, 501
 chanterelle commune 183
 chape 254, 284, 445
 chapeau 76, 471
 chapeau de feutre 340, 341
 chapeau de ventilation 262
 chapeau du battant 460
 chapeau d'angle 587
 chapelle 408, 726
 chapelle axiale 410, 411
 chapelle latérale 410
 chapiteau 405, 440
 chapon 213
 chapska 340
 charcuterie 216
 charbonneret 118
 char d'assaut 758
 charge 686
 charge, témoin 557
 charge électrique, mesure 702
 charge explosive 653, 757
 chargement, bouchon 757
 chargement, hublot 666
 chargement, machine 666, 670
 chargement, zone 666
 charge militaire 759
 chargeur 306, 754, 755, 893
 chargeur, arrêt 754
 chargeur, semelle 754
 chargeur automatique 512
 chargeur manuel 512
 chargeuse frontale 637
 chargeuse-pelleteuse 637
 charge utile 24, 25
 charge utile, module 40
 chariot 181, 284, 319, 428, 456, 634, 693, 835, 869
 chariot, commande 693
 chariot à bagages 582, 623
 chariot à livrer 733
 chariot à palette 633
 chariot à plateau 633
 chariot élévateur 632
 chariot transbordeur 542
 Charles IX 343
 charnière 238, 294, 386, 465, 500, 554, 692, 889
 charnière de la visière 575
 Charon 5
 charpente 252, 403, 406
 charpente verticale 461
 charriot, commande 456
 charrieur à soc 641
 chas 453, 454
 chasse 426, 472, 912
 chasse-clou 301
 chasse-neige 57
 chasse-neige à soufflerie 573
 chasse-pierres 585, 586
 châssis 327, 448, 449, 632, 633, 638, 639, 641, 642
 châssis-presse 484
 chasuble 356
 chat 132, 133
 chat, tête 132
 châtaigne d'eau 184
 chat de l'île de Man 133
 château d'eau 589
 château fort 408
 chaton 376
 chats, races 132
 chaudière 259, 674
 chauffage 256
 chauffage, commande 556
 chauffage au bois 256
 chauffage d'appoint 260
 chauffe-eau 262, 266, 675
 chauffe-eau au gaz 267
 chauffe-eau électrique 266
 chauffeferette 903
 chaumard 835
 chaussée 538, 543, 712
 chaussée cahoteuse 545, 547
 chaussée glissante 545, 547
 chaussée rétrécie 544, 547
 chaussure 345
 chaussette 351, 365, 802, 808, 822, 848
 chaussette-étrier 796
 chaussettes 351
 chaussettes hautes 805
 chausson 368, 840, 841
 chausson d'escalade 900
 chausson intérieur 889, 895
 chaussure 342, 716, 717, 798, 801, 810, 865, 870, 872, 880, 881, 892, 895
 chaussure, magasin 715
 chaussure à crampons 796, 805, 808, 885
 chaussure de femme 343
 chaussure de football 802
 chaussure de golf 869
 chaussure de lutte 843
 chaussure de piste 791
 chaussure de saut à ski 891
 chaussure de ski 888, 889
 chaussure de sport 370
 chaussure de tennis 822
 chaussure d'alpinisme 901
 chaussure d'escrime 848
 chaussure d'haltérophilie 850
 chaussure d'homme 342
 chaussure unisex 344
 chauve-souris 140, 141
 chauve-souris fer-de-lance 141
 chauves-souris 141
 chayote 189
 chef 740
 chef, bureau 764
 chef de cuisine 721
 chef de partie 721
 chef de tapis 843
 chef d'orchestre 437
 chemin 866
 chemin couvert 409
 chemin de fer 39
 chemin de fer métropolitain 592
 chemin de ronde 408, 409
 chemin de roulement 634
 chemin d'évacuation 543
 cheminée 44, 245, 250, 257, 259, 267, 599, 604, 646, 650
 cheminée à foyer ouvert 256
 cheminée à minerai 650
 cheminée antisuie 608
 chemise 349, 532, 912
 chemise de nuit 364
 chemise du donjon 408
 chemise en acier 689
 chemises d'homme 716
 chemisier classique 359
 chenal 617
 chêne 88
 chenet 257
 chenille 97, 636, 758, 876
 chenille, longeron 636
 chèque de voyage 729
 chèques 729
 chéquier 386
 chercheur 14, 15
 chérémole 196
 cheval 124, 125, 126, 129, 826
 cheval d'arçons 824, 826
 chevalement 649, 650
 chevalier 399, 433, 439, 440, 441, 442, 443
 chevalet de câble de garde 663
 Chevalet du Peintre 11
 chevalière 376
 cheval sauteur 824, 825, 826
 chevelu 87
 Chevelure de Bérénice 13
 chevet 411
 cheville 147, 149
 cheville 146, 148, 278, 439, 440, 459, 462
 cheville d'accord 442
 chevillier 439
 chèvre 128
 chèvre frais 210
 chevreuil 128
 chevron 252, 740
 chiasma optique 167
 chicane 872
 chorée de Trévis 186
 chorée frisée 187
 chien 130, 131, 752, 754, 861, 912, 913
 chiens, races 130
 Chiens de Chasse 13
 chiffonnier 279
 chiffre 472
 chiffre romain 703
 chignole 307
 chiisme 736
 Chili 742
 chili, assaisonnement 199
 chimie 680
 chimie, symboles 684
 chimpanzé 139
 Chine 747
 chinois 231, 468
 chipolata 216
 chirurgie mineure 778
 chiton 336
 chlamyde 336
 chlore 683
 chloroplaste 74
 chlorure décolorant 347
 choanocyte 95
 chocolat 208
 chocolat au lait 208
 chocolat blanc 208
 chocolat noir 208
 cœur 410, 411
 choix de la langue d'affichage 507
 chondrite 8
 chope à bière 225
 chope à café 226
 chorizo 216
 choroid 177
 chou cavalier 186
 chou de Milan 186
 chou-fleur 187
 chou frisé 186
 chou laitue 186
 chou marin 186
 chou pommé 186
 chou-rave 185
 choux de Bruxelles 186
 chow-chow 130
 christianisme 736
 chromatine 94
 chrome 683
 chromosphère 6
 chronique 471
 chronométrage, zone 891
 chronométrage électronique 883
 chronomètre 488, 696, 831
 chronomètre de jeu 789
 chronomètre électronique automatique 831
 chronomètre 810, 814, 827, 830, 842, 844, 845, 846, 847, 848, 881, 883, 900
 chronomètre des trente secondes 810
 chrysalide 97
 chukka 342
 chute 47, 362, 836
 chute, hauteur 662
 chute, zone 790, 792, 793
 chute de pierres 545, 547
 chute d'eau 48
 chute libre 896
 chutney 201
 Cypre 744
 cible 40, 41, 859, 861, 893, 918
 ciboule 184
 ciboulette 184
 ciel, rayonnement 58
 ciel clair 56
 ciel complètement obscurci 56
 ciel couvert 56
 ciel nuageux 56
 ciel sans nuages 56
 cierge 737
 cigale 101
 cigare 390
 cigarette 390
 cigogne 119
 cil 94, 132, 177
 cilié 79
 cimateuse 404
 cime 87
 cimetière 39, 711
 cimier 748
 cimier mobile 17
 cinéma 427, 608, 710, 714
 cinéma maison 494
 cinq 703
 cinq cents 703
 cinq-épices chinois 199
 cinquante 703
 cindre 430
 cirage, boîte 345
 circonférence 704
 circuit, course automobile 872
 circuit, motocyclisme 874
 circuit à 240 V 272
 circuit de photopiles 673
 circuit de supercross 875
 circuit électrique 274
 circuit électrique en parallèle 687
 circuit imprimé 689
 circuit intégré 689
 circuit intégré en boîtier 689
 circulation, tube 672
 circulation dans les deux sens 544, 546
 circulation de l'eau 95
 circulation sanguine 160
 circulation sanguine, schéma 161
 cirer 345
 cirque 7
 cirque glaciaire 46
 cirro-cumulus 56, 62
 cirro-stratus 56, 62
 cirrus 56, 62
 cisaille 424, 484, 535
 cisaille à haies 330
 cisaille à volaille 233
 ciseau 421
 ciseau à bois 309
 ciseaux 377, 454, 777, 905
 ciseaux à cuticules 377
 ciseaux à denteler 454
 ciseaux à effiler 382
 ciseaux à ongles 377
 ciseaux de coiffeur 382
 ciseaux de cuisine 233
 ciseaux de pédicure 377
 ciseaux sculpteurs 382
 citerne 572, 573, 607
 citerne, dégagement d'air 607
 citerne, panneau 607
 cithare 432
 citron 194
 citrouille 189
 civière 775, 776
 civière, secteur 778
 clairon 447
 clapet 265, 268, 456
 clapet de non-retour 319
 clapet de retenue 263
 claque 342, 371
 claquette 429
 clarinette 437, 446
 clarinette basse 437
 classe, salle 727, 734, 735
 classement 532
 classement, meuble 510
 classeur 510, 532
 classeur à soufflets 386
 classification de Hubble 9
 clavadage 525
 claveau 413
 clavecin 443
 clavette 249
 clavicle 111, 116, 122, 141, 142, 152
 clavier 432, 442, 444, 445, 450, 506, 507, 514, 526, 865
 clavier, instrument 442, 443
 clavier alphanumérique 507, 548, 730, 731
 clavier d'identification personnelle 731
 clavier numérique 507, 699
 clayette 291
 clé 249, 311, 315, 434, 446, 451
 clé, bouton 446
 clé, entrée 249
 clé, garde 446
 clé, levier 446
 clé, reproduction 715
 clé à chaîne 315
 clé à crémaillère 315
 clé à douille à cliquet 311
 clé à fourches 311
 clé à molette 311
 clé à percussion 767
 clé à sangle 315
 clé à tuyau 315
 clé coudée à tuyau 315
 clé de barrage 767
 clé de bocal 446
 clé de bras 844
 clé de contact 333
 clé de fa 434
 clé de mandrin 306
 clé de sol 434
 clé de voûte 410, 413
 clé d'ut 434
 clé en croix 558
 clé mixte 311
 clé polygonale 311
 clé USB 521
 client 487
 clignotant 556, 571
 clignotant, témoin 557

climat 61
 climat aride 61
 climat continental humide 61
 climat de montagne 61
 climatisation 775
 climatisation, groupe 622
 climatiseur 567
 climatiseur de fenêtre 261
 climat méditerranéen 61
 climat océanique 61
 climat polaire 61
 climat subarctique 61
 climat subtropical humide 61
 climat tempéré 61
 climat tropical 61
 clinfoc 603
 cliquet 302, 307, 460, 696, 697
 clitoris 170
 cloaque 103, 110, 113, 116
 cloche 341, 858
 clocher 411, 737
 clocheton 408, 410, 411, 411
 clochette 449
 cloison 82, 175, 771, 902, 915, 919
 cloison longitudinale 606
 cloison mobile 509, 510, 719
 cloison transversale 606
 clôture 182, 244
 clôture de sécurité 890
 clôture en lattis 322
 clou 127, 301
 clou à finir 301
 clou à maçonnerie 301
 clou à tête homme 301
 clou à tige spiralée 301
 clou commun 301
 clou coupé 301
 clou de girofle 198
 clou millésimé 590
 club-house 856
 cobalt 683
 cobra 114
 coccinelle 101
 coccyx 152, 157
 Cocher 12
 cocheur de sable 868
 cocheur d'allée 868
 cocheur d'approche 868
 cochlée 174
 cochon d'Inde 123
 cochonnet 864
 cockpit 834
 coco, noix 193
 code 528
 code de données 496
 code des produits 699
 code temporel 429
 coelophys 93
 cœur 82, 97, 99, 103, 104, 105, 106, 107, 109, 110, 112, 116, 125, 162, 163, 212, 256, 822, 914
 cœur de croisement 590
 cœur du réacteur 670, 671
 coffre 279, 551, 577, 672, 673
 coffre à bagages 567
 coffre de rangement 570, 766
 coffre d'appareillage 585
 coffre-fort 731, 769
 coffret 493
 coffret de branchement 273
 coffret de sûreté 731
 coiffe 24, 77, 426, 909
 coiffeur 428
 coiffeuse 264
 coiffure 340, 380
 coiffure de femme 341
 coiffure d'homme 340
 coiffure unisex 341
 coin 426, 444, 842
 coin, surface 803
 coinqueur 900, 901
 coin cuisine 509
 coin de patinoire 878
 coing 193
 coin-repas 224, 250
 col 45, 348, 349, 352, 362, 370, 493, 868
 col banane 362
 col berthe 363
 col cagoule 363
 col châle 362
 col chemisier 362
 col chinois 363
 col Claudine 362
 col cravate 362
 col-de-cygne 255, 638
 col de l'utérus 170
 colette 374
 colibri 118
 colis, service 582
 colis postal 475
 col italien 349
 collant 365
 collant fantaisie 368
 collant sans pieds 371
 collatéral 411
 collatérale 168
 colle 254
 colle, bâtonnet 534
 collecte sélective 71
 collecteur 688
 collecteur de graisse 239
 collecteur de vapeur 669
 collecteur d'appareil 262
 collecteur d'évacuation 262
 collecteur principal 262, 263
 collerette 339, 363
 collet 77, 159, 227, 257, 425, 610, 913
 collet de l'axone 168
 collet repoussé 269
 colley 130
 collier 234, 374, 838, 857, 889
 collier cervical 775
 collier coupe-feu 257
 collier-de-chien 374
 collier de perles 374
 collier de serrage 59, 851
 collier de serrage du casque 20
 collier de soirée 374
 colline 45
 colline abyssale 49
 collybie à pied velouté 183
 col marin 362
 col officier 363
 Colombe 11
 Colombie 742
 colombinage 465
 cõlon 97, 113, 125, 164
 colonne 47, 64, 307, 403, 405, 425, 440, 452, 471, 482, 485, 594, 919
 colonne ascendante 259
 colonne avec capuchon 64
 colonne corinthienne 407
 colonne de collecte 71
 colonne de radiateur 259
 colonne descendante 259
 colonne de ventilation 262
 colonne dorique 407
 colonne d'air 271
 colonne ionique 407
 colonne montante 262
 colonnes, à cheval sur deux 919
 colonne vertébrale 109, 121, 152, 167
 cõlon pelvien 164
 colorant capillaire 379
 col pointes boutonnées 349
 col polo 363
 col roulé 354, 363, 892
 col tailleur 355, 362
 col transformable 352
 columelle 105
 coma 8
 combat, aire 846
 combat, surface 844, 845
 combattant 844, 846
 combinaison 351, 369, 852, 874, 884, 887
 combinaison, bouton 444
 combinaison-culotte 366
 combinaison de course 882
 combinaison de nuit 369
 combinaison de protection 875
 combinaison de saut à ski 891
 combinaison de ski 888, 892
 combinaison de ski de vitesse 891
 combinaison de vol 896
 combinaison gagnante 920
 combinaison-jupon 366
 combinaison-pantalon 358
 combinaison résistante au feu 872
 combiné 366, 506, 507
 combiné bucco-dentaire 384
 combiné-culotte 366
 combiné-slip 366
 combustible 665, 670, 671
 combustible, déchargement 666
 combustible, gainage 666
 combustible, grappe 667
 combustible, pastille 667
 combustible, séquence de manipulation 666
 combustible, stockage 666
 combustible défectueux 666
 combustible fossile 68, 70
 combustion 564, 565, 627
 comète 8
 comité d'arbitrage 845
 commandant, appartement 609
 commandant, siège 626
 commande, barre 897
 commande, bouton 294
 commande, levier 649
 commande amovible 239
 commande au pied 452
 commande de marche arrière 483
 commande de marche avant 483
 commande de marge 528
 commande de mémoire 478
 commande de panneau solaire 60
 commande de sélection manuelle 483
 commande de ventilateur 261
 commande de vitesse 236
 commande du zoom 496
 commande d'insertion du papier 529
 commande électronique, module 559
 commandements, dix 738
 commerce électronique 525
 commis débarrasseur 721
 commissaire 875
 commissaire aux obstacles 852
 commissaire de piste 853, 855
 commissaire en chef 855
 commissure labiale 174
 commode 279
 communication par téléphone 506
 communications 468
 communications aériennes 487
 communication sans fil 505
 communications individuelles 487
 communications industrielles 487
 communications maritimes 487
 communications militaires 487
 communications routières 487
 commutateur 316, 483, 523
 commutateur alimentation/ fonctions 496
 commutateur d'alimentation 477
 commutateur mono/stéréo 497
 Comores 746
 compactage 71
 compartiment 416
 compartiment bagages 585
 compartiment-cochette 570
 compartiment de sac 289
 compartiment des instruments 60
 compartiment des voitures 608
 compartiment d'accessoires 289
 compartiment pour documents 527
 compartiment pour ordinateur 527
 compartiment voyageurs 585
 compas 898
 Compas 11
 compas d'épaisseur 423
 compas magnétique liquide 612
 compensateur de poussée latérale 500
 compétition 789
 compétition de cyclisme sur route 870
 complexe hydroélectrique 657
 complexe sportif 709, 788
 compluvium 406
 composite inférieur 24
 composite supérieur 24
 compresse stérilisée 777
 compresseur 260, 533
 compresseur axial 627
 compresseur centrifuge 627
 compresseur du climatiseur 566
 compresseur d'air 320, 586
 compression 564, 565, 627
 comprimé 783
 comptabilité 509
 compte, identification 731
 compte-pose 485
 compte-rangs 456
 compte-touches 848
 compte-tours 557
 compteur 262, 499
 compteur de vues 476
 compteur d'électricité 273
 compteur kilométrique 557
 comptoir 722
 comptoir de prêt 733
 comptoir de renseignements 620
 comptoir de retour des livres 733
 comptoir de vente de friandises 427
 comptoir de viandes 180
 comptoir du bar 720
 comptoir libre-service 722
 concentrateur 522, 523
 concentration du faisceau 694
 concentré de tomate 200
 concessionnaire d'automobiles 711
 conchiglie 206
 concombre 188
 concurent 831
 condensateur 689
 condensation 67, 680
 condensation de la vapeur 665
 condenseur 646, 668, 674, 693, 694
 condenseur, ajustement 693
 condenseur, reflux 669
 condenseur, vis de réglage 693
 condiment 200, 723
 conditionnement de l'air 261
 conditionnement d'air 608
 conditionnement physique, appareils 850
 condor 119
 conducteur 857
 conducteur de mise à la terre 273
 conducteur dérivé 687
 conducteur d'alimentation 272, 273
 conducteur en faisceau 663
 conducteur neutre 273
 conduction 681
 conduit 257, 445
 conduit auditif 174
 conduit auditif externe 158
 conduit de chauffage 293
 conduit de distribution vertical 258
 conduit de la glande 112
 conduit de raccordement 256
 conduit d'aération 402
 conduit d'essence 553
 conduite, levier 633
 conduite à la terre 655
 conduite de gaz 712
 conduite de transfert de carburant 25
 conduite d'alimentation 262
 conduite d'eau 294
 conduite d'eau chaude 270, 271
 conduite d'eau froide 270, 271
 conduite d'eau potable 712
 conduite forcée 657, 658, 664
 conduite principale 265
 conduit hydraulique 641, 642
 conduit lactifère 171
 condyle externe 153
 condyle interne 153
 cône 89, 177, 493, 705, 882, 883
 cône adventif 44
 cône de pénombre 6, 7
 cône d'entrée 627
 cône d'ombre 6, 7
 conférence, salle 509, 718, 730
 confessionnal 737
 confirmation, touche 731
 confiserie 717
 confluent 48
 confucianisme 736
 congélateur 224, 291, 720
 congélateur coffre 291
 Congo 34, 745
 Congo, République démocratique 745
 congrès, salle 718
 conifère 89
 conjonctive 177
 connecteur 272, 488
 connecteur à serrage mécanique 663
 connecteur de liaison 272
 connecteur d'extension AGP 513
 connecteur d'extension PCI 513
 connecteur en T 522
 connecteur USB 521
 connexion 916
 conque 173
 conseiller de production 490
 conseiller musical 490
 conservateur, bureau 394
 conserve 181
 consigne automatique 582
 console 412, 440, 661, 663
 console centrale 556
 console de jeu 918
 console d'accotoir 276
 console d'instruments 841
 consolette de l'annonceur 488
 consolette du réalisateur 488
 consommateurs primaires 67
 consommateurs secondaires 67
 consommateurs tertiaires 67
 constellation 10, 12
 contact 916
 contact, dispositif 274
 contact de terre 274
 contact électrique 476
 contacteur 263
 contact négatif 672, 673
 contact positif 672, 673
 conteneur 605, 635
 conteneur à boîtes métalliques 71
 conteneur à papier 71
 conteneur à verre 71
 conteneur de collecte sélective 71
 continent 7, 49
 continental arctique 55
 continents 28
 contraste, contrôle 512
 contre 813
 contre-attrape 443
 contre-basse 437, 439
 contre-bassons 437
 contre-fer 309
 contre-fiche 663
 contre-fèche 634
 contrefort 45, 370, 410, 660
 contre-garde 409
 contremarche 255, 460
 contreparement 300
 contreplaqué multipis 300
 contre-platine 500
 contre-poids 14, 16, 417, 500, 542, 591, 634, 638, 639, 640
 contre-rail 590
 contre-sanglon 855
 contrescarpe 409
 contrevent 249
 contrôle 505, 514
 contrôle de la stéréophonie 504
 contrôle de la température 267
 contrôle de la vapeur 288
 contrôle de programmation 261
 contrôle de sécurité 621
 contrôle des entrées et sorties du personnel 726
 contrôle de tonalité des aigus 441, 498, 503
 contrôle de tonalité des graves 441, 498, 503
 contrôle douanier 621
 contrôle du champ sonore 498
 contrôle du gain 613
 contrôle du plateau 495, 501
 contrôles de l'équipement de survie 20
 contrôles du lecteur de cassette 504
 contrôles du lecteur de disque compact 504
 contrôle thermique 259
 contrôleur 582
 contrôleur à vent de synthétiseur 451
 contrôleur d'images 489, 490
 contrôleur technique 881
 convecteur 260
 convection 6, 681
 conversion du travail mécanique en électricité 662
 convertisseur catalytique 553
 convertisseur de couple 292
 convoyeur 646, 647, 649
 convoyeur à bagages 623
 cooksonia 92
 coordonnées célestes 13
 coordonnées terrestres 35
 copie recto/verso 512
 copropriété 886
 copyright 473
 coq 120
 coque 84, 217, 389, 567, 575, 599, 834, 876, 884, 889
 coquelicot 80
 coque supérieure 895
 coquillage bivalve 105
 coquillage univalve 105
 coquille 104, 105, 106, 117, 276, 808, 849, 880
 coquille de protection 843
 coquille Saint-Jacques 217
 coquille à beurre 229
 coracoidé 111, 116
 Coran 736
 cor anglais 446
 corbeau 118, 256, 408
 Corbeau 11
 corbeille 431
 corbeille à papier 535
 corbeille à pollen 98
 corbeille suspendue 322
 cordage 908
 cordage commis 908
 cordage tressé 908
 corde 432, 433, 439, 440, 442, 443, 686, 750, 823, 842, 859, 900, 901, 913
 corde, instrument 439
 corde à sauter 850
 cordeau 313, 324
 cordeau à tracer 313
 corde de couloir 831
 corde de faux départ 830
 corde de tension 433
 corde de timbre 448
 corde de tirage 321
 corde d'accrochage 460
 corde d'assurance 900

- cordée 79, 900
cordelière 282
corde vocale 163
cordier 433, 439
Cordillère australienne 29
cordillère des Andes 31
cordon 285, 288, 289, 316, 331, 332, 488, 504, 505
cordon à gaine métallique 507
cordon coulissant 353
cordon de combiné 506
cordon de tirage 284, 285
cordon d'alimentation 237, 305, 308, 381, 382, 383, 498, 526
cordon d'alimentation pivotant 381
cordon d'alimentation secteur 526
cordon littoral 51
cordon tire-feu 756
cor d'harmonie 447
Corée, République 747
Corée, République populaire démocratique 747
coréen 469
coriandre 202
corinthien, ordre 405
corne 376, 602
corne antérieure 167
corne de feu 766
corne de guidage de l'attelage 585
cornée 177, 691
cornemuse 432
corne postérieure 167
cornet à dés 915
cornet à pistons 437, 447
cornet inférieur 175
cornet moyen 175
cornet supérieur 175
corniche 245, 247, 278, 403, 404, 697
cornichon 188
corolle 80
corona radiata 170
corps 176, 240, 268, 306, 382, 390, 444, 446, 470, 693, 700, 793, 909, 918
corps calleux 167
corps caverneux 169
corps céleste 4
corps cellulaire 168
corps ciliaire 177
corps de garde 408, 409
corps de pompe 776
corps de ruche 100
corps du fornix 167
corps du pistolet 320
corps en bakélite 757
corps humain 146
corps-mort 615
corps-mort, bride 615
corps vertébral 157, 168
corps vitré 177
corpuscule de Meissner 172
corpuscule de Pacini 172
corpuscule de Ruffini 172
correcteur liquide 534
correcteur orthographique 528
correction, touche 456
correction de caractères 528
correction de mots 528
correction d'exposition 476
corsage-culotte 359
corsages 359
corsaire 358
cors anglais 437
cors d'harmonie 437
corset 337, 367, 663
corymbe 81
cosmétique 181
cosmétiques 717
cosse 84
Costa Rica 742
costume 428, 716
costume ancien, éléments 336
cotardie 337
côte 49, 51, 112, 116, 121, 122, 126, 131, 136, 138, 141, 142, 152, 214, 215, 909
côté 431
côte axiale 105
côté bassin 664
côté cour 431
côte d'azur 871
Côte d'Ivoire 745
côté femelle 453
côte flottante 138
côte flottante (2) 152
côté jardin 431
côtelette 215
côte levée 214, 215
côté mâle 453
- côté mer 664
côte spirale 105
coton hydrophile 777
coton-tige 777
cotre Marconi 601
cotret 676
cottage 210
cotte de mailles 749
cotylédon 77
cou 113, 147, 148, 149, 169, 826
couche 368
couche, plaque 912
couche antireflet 672
couche arable 78
couche basale 172
couche claire 172
couche comée 172
couche-culotte 368
couche de Malpighi 172
couche de surface 538
couche drainante 660
couche d'ozone 53
couche fluorescente 275
couche granuleuse 172
couche imperméable 651
couchette 584
coude 124, 130, 140, 147, 149, 156, 206, 258, 269, 385
cou-de-pied 146
coudière 808, 895
coulant 391
coulée de boue 47
couleur 456, 741, 914
couleur, cercle 400
couleur, contrôle 512
couleur, synthèse 690
couleur à l'huile 397
couleur primaire 400
couleur secondaire 400
couleur tertiaire 400
couleuvre rayée 114
coulis de tomate 200
coulisse 350
coulisse d'accord 447
coulisse d'entrée 100
coulisses 430
couloir 402, 584, 788, 790, 817, 820, 830, 831, 882
couloir de sécurité 728
couloir d'échauffement 882
couloir d'intercommunication 584
coulomb 702
coulommiers 211
coup de départ 866
coup de patin 892
coup d'approche 866
coupe 920
Coupe 11
coupé 549, 740
coupe à mousseux 225
coupe-bordures 326
coupe-cigare 390
coupe-circuit 266, 663
coupe-circuit d'urgence 576
coupe-cuticules 377
coupe de la nacelle 677
coupe de l'usine 664
coupe d'un aérographe 398
coupe d'un appareil reflex argentique 478
coupe d'un barrage à contreforts 660
coupe d'un barrage en remblai 660
coupe d'un barrage-poids 661
coupe d'un barrage-voûte 661
coupe d'une balle de golf 867
coupe d'une bouche à feu 753
coupe d'une capsule : pavot 84
coupe d'une centrale hydroélectrique 658
coupe d'une gousse : pois 84
coupe d'une lunette astronomique 14
coupe d'une molaire 159
coupe d'une pipe 390
coupe d'une rue 538
coupe d'une roue 712
coupe d'une silique : moutarde 84
coupe d'un follicule : anis étoilé 84
coupe d'un lanceur spatial (Ariane V) 24
coupe d'un lanceur spatial (Saturn V) 25
coupe d'un microscope électronique 694
coupe d'un observatoire astronomique 17
coupe d'un rayon de miel 100
coupe d'un télescope 15
coupe-fil 317, 453
coupelle 287
coupelle d'étanchéité 773
coupe-œuf 233
- coupe-ongles 377
coupe-papier 531
couperet 229
coupe sagittale 169, 170
coupe-tube 314
coupe-vent 899
couple 881
couple de serrage, bague 306
coupleur hydraulique 640
coupole 614
coupole du mihrab 738
coupole du porche 738
coupole rotative 17
cour 182, 408, 727, 738
courant 597
courant électrique, mesure 702
courbure 911
cour de récréation 735
coursier 871, 875, 885
coursier, quartier 871
courge 188
courge à cou droit 189
courge à cou tors 189
courgeron 189
courge spaghetti 189
courgette 188
couronne 6, 124, 159, 398, 416, 448, 696, 729
Couronne australe 10
Couronne boréale 13
couronne de table 374
couronne d'orientation 638
couronnement 255, 661, 664
courrier 474, 475
courrier, salle 509
courrier des lecteurs 471
courrier électronique 525
courrier électronique, touche 514
courroie de rêne 857
courroie de sécurité 818
courroie de tige 889
courroie de transmission 605
courroie d'amarre 767
courroie d'attache 391
courroie d'entraînement 292
cours d'eau 48, 70
course automobile 872
course de chevaux : course attelée 857
course de chevaux : turf 856
coursier d'évacuateur 657
court 818, 819, 820
court, arrière 818, 821
court, avant 818, 821
court, centre 818
court de service 821
courte piste 883
courtière 408
court péronier latéral 151
couscous 204
couscoussier 235
cousin 785
cousine 785
cousoir 424
cousin 280, 458
cousin arrière 862
cousin de protection 823
cousin de rembourrage 842
cousin de tête 862
cousinet 130, 133
cousinet de glissement 590
cousinet d'émeri 454
cousinet en mousse 772
cousinet palmaire 130
couteau 217, 227, 228, 236, 237, 240, 401, 841, 905, 907
couteau à beurre 228
couteau à bifteck 228
couteau à découper 229
couteau à désosser 229
couteau à dessert 228
couteau à filets de sole 229
couteau à fromage 228
couteau à hûtres 229
couteau à jambon 229
couteau à pain 229
couteau à pamplemousse 229
couteau à peindre 397
couteau à poisson 228
couteau à zester 229
couteau de chef 229
couteau de combat 751
couteau de cuisine 229
couteau de potier 464
couteau de table 228
couteau d'électricien 317
couteau d'office 229
couteau électrique 237
couteau en silex 748
couteau suisse 905
- coutisse 459
coudre 641, 643
coudre 390, 424, 452, 797, 798
coudre, accessoires 454
coudre d'assemblage 346
coudre médiane 349
couturier 150
couvercle 234, 237, 238, 239, 240, 241, 261, 265, 273, 274, 291, 292, 295, 313, 391, 398, 465, 477, 483, 484, 500, 512, 689, 767, 907, 918
couvercle coulissant 612
couvercle de réservoir 265
couvert 227, 717, 722
couverture 280
couver-bassin 752
couver-culasse 755
couver-filtre 773
couver-oreiller 280
couver-plateau 500
couver-prises 496
cuvure 425
Cowper, glande 169
crabe 218
cracker de seigle 205
cracker scandinave 205
craie 863
crampon 345, 370, 590, 798, 893
crampon de fermeture 389
crampons interchangeables 802
cran 348, 350, 362, 455, 698, 791, 909
cran de mire 754
cran de réglage 310, 889
crâne 106, 109, 116, 121, 126, 136, 138, 141, 142, 146
crâne, vue latérale 158
crapaud commun 111
cratère 7, 44, 647
cravache 853, 856
cravate 349, 716
crawl 832
crawl, coup de pied 832
crayon 470, 667
crayon à sourcils 378
crayon blanchisseur d'ongles 377
crayon contour des lèvres 378
crayon de cire 396
crayon de couleur 396
crayon de pierre ponce 423
crayon en plomb 470
crayon lithographique 423
crédit, service 730
crédit photographique 471
crémaillère 291, 791
crémaillère de pointage 756
crémaster 97
crème 210
crème à fouetter 210
crème aigre 210
crème épaisse 210
crème sure 210
crémier 226
crénélé 79
crépis 403, 405
cresson alénois 187
cresson de fontaine 187
Crétacé 93
crête 45, 49, 657, 660, 690, 749
crémètre graphique 488
creux 49, 227, 690
creux barométrique 55
crevasse 46
crevette 218
cri 469
cric 558, 873
cricket 798
criminalité, prévention 768
crinière 124
criquet mélodieux 102
crispin 848
cristallin 177, 691
cristallisation 680
cristaux de neige 64
cristaux irréguliers 64
cristaux liquides 696
critique gastronomique 471
croate 469
Croatie 744
croc à défricher 327
croche 435
crochet 103, 105, 112, 249, 313, 316, 452, 453, 456, 457, 473, 483, 573, 611, 634, 699, 776, 861, 862, 881
crochet à venin 112
crochet de levage 651
crochet de petit doigt 447
crochet de pouce 447
crochet du plateau 698
- crochet d'attelage 640
crochet pétrisseur 236
crocodile 114
crocus 80
croisée 410
croisée du transept 411
croisement 463
croisillon 783
croissant 7, 204, 741
croix 740
croix de Saint-André 252, 591
Croix du Sud 11
croix d'autel 737
crosne 184
crosse 76, 417, 440, 754, 755, 756, 782, 800, 801, 860, 861, 879, 912
crosse de fougère 185
crosse de gardien de but 880
crosse de joueur 880
crotin de Chavignol 210
croupe 124, 826
croupion 115
croupon 425
croûte basaltique 42
croûte continentale 42
croûte de cuir 350
croûte granitique 42
croûte océanique 42
croûte terrestre 42, 43
cruche 906
crucifix 737
crustacé 107, 218
Cuba 742
cube 705
cubes de bœuf 214
cubes de veau 214
cube d'agneau 215
cubiculum 406
cubital antérieur 150, 151
cubital postérieur 151
cubitère 749
cubitus 111, 116, 121, 122, 126, 131, 136, 138, 141, 142, 152, 154, 156
cuboïde 155
cuiller 227, 228, 905, 911
cuiller à café 228
cuiller à crème glacée 233
cuiller à dessert 228
cuiller à égoutter 233
cuiller à glace 233
cuiller à goûter 233
cuiller à soda 228
cuiller à soupe 228
cuiller à thé 228
cuiller de table 228
cuiller doseuse 231
cuilleron 227
cuiller parisienne 233
cuirasse 748
cuiseur-vapeur 722
cuisine 222, 224, 250, 406, 584, 719, 721, 723, 724, 726, 735, 763, 764
cuisine, articles 716
cuisinière 722
cuisinière à gaz 290, 721
cuisinière électrique 290, 721
cuissard 371, 749, 808, 870, 900
cuissarde 343
cuissardes 911
cuisse 124, 130, 143, 147, 149, 169, 170
cuison 465
cuit-vapeur 235
cuit-vapeur électrique 239
cuivre 683
cuivre, instrument 437
cuivre et acier 269
culasse 374, 446, 756
culasse, bloc 912
culasse, bouton 753
culasse, couvercle 552, 566
culasse, garde 446
culasse, levier de manœuvre 756
culbuteur 566
cul-de-sac de Douglas 170
cul-de-sac dural 167
cul-de-sac vésico-utérin 170
culée 410, 540
culot 274, 275, 493, 562, 614, 860, 912
culot à baïonnette 275
culot à broches 275
culot à vis 275
culotte 269, 338, 367, 848, 850, 878
culotte à ruchés 368
cultivateur 641
cumin 198
cumulo-nimbus 56, 62
cumulus 56, 62

cupule 84
 curcuma 198
 cure-ongles 377
 culette 390
 curiosité 39
 curium 684
 curieuse 877
 curling 877
 curry 198
 curseur 453, 698
 curseur de réglage de la fréquence 497
 curseur vers la droite 515
 curseur vers la gauche 515
 curseur vers le bas 515
 curseur vers le haut 515
 cuve 266, 291, 292, 294, 484
 cuve de développement 484
 cuvette 265, 290, 440, 612, 919
 cuvette porte-clapet 268
 cuvette ramasse-gouttes 241
 cuve vitrifiée 267
 cyan 690
 cyanobactérie 92
 cyclisme 870
 cyclisme sur piste 871
 cyclisme sur route 870
 cycliste 870
 cyclomoteur 577
 cyclone 63
 cyclorama 492
 Cygne 12
 cylindre 268, 422, 528, 564, 705
 cylindre de contrepression 421
 cylindre de coupe 332
 cylindre de roue 559
 cylindre de rubis 692
 cylindre des gaz 755
 cylindre enregistreur 43
 cylindre guide-film 477
 cylindre récupérateur 756
 cylindre récupérateur, tête avant 756
 cylindre réflecteur 692
 cylindre rotatif 458
 cymbale 437, 448, 449
 cymbale charleston 448
 cymbale inférieure 448
 cymbale supérieure 448
 cymbalette 449
 cyme bipare 81
 cyme unipare 81
 cytopharynx 94
 cytoplasme 74, 94, 170
 cytoprocte 94
 cystostome 94

D

dague 751
 dalle 322
 dalle de pierre 298
 dalmatien 131
 dalot 865
 dame 915
 Dame 914, 916
 dame de nage 839
 dames, jeu 916
 dameuse 886
 damier 916
 Danemark 744
 danger 616
 danger, zone 844, 847
 danger électrique 774
 danois 131, 469
 Danube 32
 darmstadtdom 683
 date d'expiration 729
 datte 192
 dauphin 136, 137
 Dauphin 12
 Dauphine 865
 David 736
 dé 454, 914, 915
 déambulateur 782
 déambulateur 411
 dé à poker 914
 débarbouillette 379
 débardeur 354, 369, 371
 débarras 509
 débit, robinet 765
 débit de tabac 714
 déblocage instantané 482
 débouchure 272
 débranchement, poste 589
 débrayage, pédale 556
 début 515
 début de lecture 501
 décagone 705
 décapeur thermique 320

décapage 638
 décapotable 549
 décapoteur 230, 905
 décharge 709
 déchargement, machine 666
 déchargement, tube 643
 déchets 69
 déchets nucléaires 70
 déchetage 71
 déchiqueteuse 535
 déclencheur 476
 déclencheur souple 482
 déclinaison 13
 déclinaison, cercle 14, 15
 déclivité du terrain 244
 décollé carré 363
 décollé drapé 363
 décollé en cœur 363
 décollé en V 363
 décollé plongeant 363
 décollés 363
 décomposeurs 67
 décompte des tours, responsable 883
 décor 429
 décorateur 428, 429
 décoration, accessoires 716
 décoration, magasin 715
 découpe 348
 découpe princesse 366
 découpes de bœuf 214
 découpes de porc 215
 découpes de veau 214
 découpes d'agneau 215
 dé doubleur 915
 Deep Impact 19
 défense 806
 défense, zone 809, 812
 défenseur 878
 défenseur à l'aile 809
 défenseur au but 809
 défibrillateur 775
 défillement 505, 515
 déflecteur 256, 260, 261, 329, 332, 333, 570
 déflecteur de chaleur 274
 déflecteur de copeaux 305
 déflecteur de jet 761
 déflecteur de réservoir d'oxygène liquide 25
 défonceuse 308, 636
 déforestation 69
 dégager de fumée 758
 dégaîne 900
 dégrafeuse 534
 degré 704
 degré Celsius 702
 dégrossissage 401
 Deimos 4
 déjections animales 70
 délégué technique 881
 delta 48, 51
 Delta II 24
 deltaplane 897
 deltoïde 150
 démarrage 513, 514, 526
 démarrage pneumatique, groupe 622
 démarreur 327, 332, 576
 démarreur, responsable 873
 démêloir 380
 demeure seigneuriale 408
 demi 801
 demi-barbule 56
 demi-caisson 897
 demi-centre 814
 demi-cercle 704, 810
 demi-cercle de but 809
 demi-clé renversée 908
 demi-court de service 817
 demi de coin 806
 demi de mêlée 804
 demi de sûreté droit 806
 demi de sûreté gauche 806
 demi d'ouverture 804
 demi-finale 789
 demi-lune 385, 409, 887
 demi-manche 229
 demi-membraneux 151
 demi offensif 807
 demi-panneau 632
 demi-pause 435
 demi-soupir 435
 demi-tendineux 151
 demi-tour, interdiction 544, 546
 demi-volée 820
 dendrite 168
 dendrite spatiale 64
 dénoyer 233

dent 108, 112, 159, 227, 303, 304, 309, 327, 331, 382, 453, 636, 638, 641, 642, 643, 686, 863, 881
 dent, pointe 636
 dentaire 112
 dent de défonceuse 636
 dent de godet 637
 dent de sagesse 159
 denté 79
 denté, doublement 79
 dentelle aux fuseaux 458
 denticule 404, 405
 dentifrice 384
 denture 159
 dénude-fil 317
 dénudeur de fil 317
 déodorant 379
 dépanneuse 573
 départ 790, 791, 852, 887, 915
 départ, anneau 910
 départ, heure 582
 départ, zone 838, 875
 départ : bobsleigh et skeleton 885
 départ : luge dames et luge double 885
 départ : luge simple hommes 885
 départ des télésièges 886
 départ du 1500 m 791
 départ du 5000 m 790
 dépasser, interdiction 544, 546
 déplacement 690
 déplacement, touche 261
 déplacement des électrons, sens 687
 déplacement diagonal 916
 déplacement du curseur 515
 déplacement en équerre 916
 déplacement horizontal 916
 déplacement vertical 916
 déporteur 624
 dépôt, fente 730
 dépression 55
 dérailleur 578, 580, 870
 dérailleur, manette 579, 870
 derby 342
 dé régulier 914
 dérivation, canal 627
 dérive 625, 631, 760, 834, 836, 840, 898
 dérive aérienne 605
 dériveur 834, 835
 dériveur de tirage 267
 derme 172
 descenderie 650
 descendeur 900
 descente 889
 descente dangereuse 545, 547
 désert 52, 61, 66
 désert de Gobi 33
 désert de pierres 52
 désert de sable 52
 désert du Kalahari 34
 désert du Namib 34
 désert du Sahara 34
 désert d'Atacama 31
 déshabillé 364
 déshumidificateur 261
 dessert 723
 desserte 278, 584
 dessin 396
 dessin, accessoires 399
 dessin à l'encre 396
 dessin au crayon de cire 396
 dessin au crayon de couleur 396
 dessin au feutre 396
 dessin au fusain 396
 dessin au pastel 396
 dessous 430
 destination 582
 destructeur de documents 535
 détecteur à infrarouge 60
 détecteur de fumée 767
 détecteur de mouvement 416
 détecteur de sécurité 556
 détecteur d'horizon terrestre 40
 détecteur d'impact 556
 détecteur solaire 40, 60
 détecteur terrestre 60
 détendeur 841
 détente 750, 752, 754, 755, 757, 860, 861, 912
 détention, salle 769
 détenu, admission 726
 détonateur 757
 détroit 38
 détroit de Bass 29
 détroit de Béring 30
 détroit de Cook 29
 détroit de Drake 29, 31
 détroit de Gibraltar 32
 détroit de Torres 29

deux avec barreur 839
 deuxième bord au large 833
 deuxième-but 794
 deuxième espace 811
 deuxième étage 25
 deuxième phalange 126
 deuxième radial externe 151
 deux-points 473
 deux sans barreur 839
 devant 348, 349
 déverrouillage de l'écran 526
 déverrouillage de l'objectif 476
 déversement d'hydrocarbures 70
 dévidoir 328, 462
 dévidoir pistolet 534
 dévidoir sur roues 328
 devise 729
 Dévonien 92
 dextre 740
 diable 235, 633
 diable de Tasmanie 143
 diagonale 663
 diamant 375, 610
 diamant, taille 374
 diamètre 704
 diapason 436
 diaphragme 163, 478
 diaphragme, réglage 693
 diaphragme d'ouverture 694
 diapysse 155
 diapositive 481, 483
 diastème 123
 diesel 435
 diesel, carburant 656
 diesel-navire 656
 différence de potentiel, mesure 702
 différentiel 553
 diffuseur 428
 diffuseur tubulaire 627
 diffusion d'information 525
 digue morte 664
 dimétrodon 92
 dinde 213
 dindon 120
 diode 673
 Dion 5
 dioxyde de soufre 70
 directeur 509
 directeur, bureau 726, 731, 732, 735
 directeur adjoint, bureau 726
 directeur artistique 428
 directeur de course 870
 directeur de la photographie 429
 directeur de production 509
 directeur des tirs 859
 directeur technique 489, 490
 direction, bureau 718
 direction, colonne 552
 direction, gouverne 898
 direction, système 553
 direction, tube 579
 direction de La Mecque 738
 direction obligatoire 544, 546
 discontinuité de Gutenberg 42
 discontinuité de Mohorovicic 42
 disjoncteur 260, 272, 658
 disjoncteur, panneau 626
 dispositif anti-bascule 783
 dispositif antidébordement 294
 dispositif de blocage 321
 dispositif de fermeture 913
 dispositif de poussée 470
 dispositif de ravitaillement 873
 disposition des informations d'une station 55
 disquaire 714
 disque 9, 237, 273, 423, 454, 500, 521, 559, 641, 793, 851
 disque abrasif 308
 disque central 95
 disque compact 501, 504
 disque compact, lecture 501
 disque de papier-diagramme 571
 disque de tension 453, 457
 disque dur amovible 521
 disque d'enterrage 643
 disque intervertébral 157
 disque numérique polyvalent 495
 disquette 521
 distance 479
 distance, marque 621
 distance, mesure 700
 distance, repère 856
 distance parcourue 700
 distance sous vide 656
 distributeur 263
 distributeur de billets 715, 730
 distributeur de boissons 548, 779
 distributeur de correspondances 593

distributeur de détergent 294
 distributeur de glaçons 224, 548
 distributeur de lames 383
 distributeur de produit de rinçage 294
 distributeur de trombones 534
 distributeur d'eau 291
 distributeur d'essence 548
 distribution, courroie 566
 ditali 206
 diviseur 643
 division 529, 703
 division cartographique 36
 division territoriale 37
 dix 703
 djembé 433
 Djibouti 745
 Dniepr 32
 do 434, 847
 documentation, centre 764
 dodécagone 705
 dohoy 847
 doigt 110, 116, 117, 122, 139, 143, 172, 346, 797, 900
 doigt externe 115
 doigtier 531
 doigt interne 115
 doigt lobé 117
 doigt médian 115
 doigt palmé 110, 117
 doigt postérieur 115
 doline 47
 dolique 190
 dolique à œil noir 190
 dolique asperge 190
 dolique d'Égypte 190
 dollar 728
 domaine 524
 domaine skiable 886
 Dominique 743
 domino 914
 domino d'accouplement 444
 donjon 408
 dorade 219
 Dorade 11
 doré 220
 dorique, ordre 404
 dormant 249, 278
 dormant, tête 249
 dormeuse 369
 dormeuse-couverture 369
 dormeuse de croissance 368
 dorsal, grand 151
 dorsale 523
 dorsale du Pacifique Est 50
 dorsale médio-atlantique 50
 dorsale médio-indienne 50
 dorsale médio-océanique 49
 dorsale océanique 50
 dorsale Pacifique-Antarctique 50
 dorsale Sud-Est-indienne 50
 dorsale Sud-Ouest-indienne 50
 dos 115, 124, 130, 147, 149, 173, 227, 229, 303, 348, 391, 426, 750
 dos, départ 832
 dos de la langue 176
 dos du livre 425
 dos du nez 175
 dossard 791
 dosse 300
 dossier 292, 293
 dossier 277, 281, 555, 577, 783, 876
 dossier, commande 555
 dossier 113, 857
 dossier inclinable 776
 dossier suspendu 532
 douane, bureau 596
 double 853, 914
 double-blanc 914
 double platine cassette 503
 double-six 914
 double toit 902, 903
 double virage 547
 doubler 342, 348, 349, 370, 386, 455, 881
 douche 251, 724, 726, 764, 768, 780
 douchette 264, 270
 Douglas, cul-de-sac 170
 douille 275, 311, 860, 912
 douille de lampe 275
 douve 408
 douzaine 919
 dragon 917
 Dragon 13
 dragonne 389, 496, 888, 892, 901
 draille 602
 drain 253, 263
 drakkar 598
 drap 280
 drap de bain 379

drapeau 739, 804, 890
drapeau à damier 872
drapeau amovible 867
drapeau à Schwenkel 739
drapeau carré 739
drapeau de centre 802
drapeau de coin 801, 803
drapeau de l'Union européenne 729
drapeau rectangulaire 739
drapeaux 742
drap-housse 280
dressage 855
dressage, piste de compétition 855
drisse 603, 739
droit, dernier 856
droit antérieur de la cuisse 150
droit fil 455
droit interne 151
dromadaire 129
drumlin 45
drupéole 83
dubnium 683
duffle-coat 353
dune 51, 52
dune complexe 52
dune en croissant 52
dune parabolique 52
dunes, cordon 52
dunes longitudinales 52
dunes transversales 52
dunette 602
duo 438
duodénum 116, 164
dure-mère 167, 168
durian 197
durite de radiateur 561
duse 654
duvet 115
DVD 495
DVD réinscriptible 521
dyke 44
dynamo 578, 688
dysprosium 684

E

eau 646, 662, 671, 847
eau, cycle 67
eau, entrée 669
eau, sortie 669
eau chaude, circuit 262
eau de fonte 46
eau dentifrice 384
eau de parfum 379
eau des nuages 79
eau de toilette 379
eau froide, circuit 262
eau lourde 670
eau oxygénée 777
eau turbinée 662
eau-vapeur, mélange 646
eaux sécuritaires 616
eaux usées 70
eaux vives 837
ébarbage 424
ébarboir 422
ébauchoir 464
éboulement 47
ébrancheur 330
ébrasement 411
écaïlle 78, 108, 112, 113, 117
écaïlle de cyprès 89
écaïlleur 905
écartelé 740
écartement, levier 643
échalote 184
échancrure 439
échancrure de la conque 173
échangeur 538, 709
échangeur de chaleur 259, 670
échangeur en losange 538
échangeur en trèfle 538, 539
échangeur en trompette 538
échangeur thermique 675
échantillon 458
échantillonneur 450
échappement 514, 564, 565, 627
échappement, bouton 443
échappement, canal 565
échappement, cheminée 570, 639, 640
échappement, collecteur 552, 564, 566
échappement, levier 443
échappement, orifice 649
échappement, pot 553, 575, 576, 577
échappement, ressort 443
échappement, soupape 564, 566
échappement, système 553
échappement, tubulure 565

échappement, tuyau 552, 553, 564, 636
écharpe 252
échauffette 408, 409
échecs 916
échecs, déplacements 916
échelle 246, 321, 418, 567, 587, 597, 615, 639, 655, 907, 915
échelle, grande 766
échelle à crochets 321, 767
échelle coulissante 321
échelle de corde 321
échelle de profondeur 613
échelle des mouvements 436
échelle de tête 766
échelle droite 321
échelle d'accès 611
échelle d'échafaudage 321
échelle escamotable 321
échelle fruitière 321
échelle graduée 698, 699
échelle roulante 321
échelle transformable 321
échelon 321
échenilloir-élagueur 330
échine 404
échinodermes 94, 95
échiquier 916
écho 40, 41
éclair 57, 65
éclairage 274, 381, 556, 594, 626
éclairage de l'écran d'affichage 478
éclairage de sécurité 771
éclairage inactinique 484
éclairagiste 490
éclipse annulaire 6
éclipse de Lune 7
éclipse de Soleil 6
éclipse partielle 6, 7
éclipse totale 6, 7
écliptique 13
éclisse 439, 440, 590
écluse 596, 597, 664
écoïncion 413
école 734
école de ski 886
économie 728
écorce 82, 87
écossais 469
écoulement, canal 655
écoulement souterrain 67
écoute 603, 834
écoute, point 836
écouteur 502
écouteurs 503, 504
écoutille 23, 758
écoutille d'accès 22
écouvillon 752
écran 493, 495, 504, 507, 518, 526, 530, 548, 613, 724, 730, 731, 799, 918
écran à cristaux liquides 477, 496, 504, 506
écran à main 318
écran de contrôle 476, 694
écran de l'ordinateur 20
écran de précontrôle 489
écran de projection 427, 483
écran de protection 794
écran de sortie 489, 491
écran de soudeur 318
écran de visibilité 591
écran du directeur technique 491
écran du truqueur numérique 491
écran d'affichage 478, 508, 512
écran large 496
écran plat 518
écran principal de précontrôle 491
écran protecteur 17
écrans de protection 491
écrans d'entrée 491
écrans d'entrée 491
écran tactile 527
écrivaine 218
écritoire 387
écriture, instruments 470
écrou 248, 269, 310, 311, 590
écrou à cabestan 58
écrou à collet 270
écrou à oreilles 311
écrou borgne 311
écrou de blocage 909, 910
écrou de bonde 270
écrou de contrôle 58
écrou de fixation 270
écrou de la lame 304
écrou de montage 859, 913
écrou de serrage 269
écrou du porte-outil 308
écrou du presse-étoupe 268

écrou hexagonal 311, 562
ectodermes 95
ectopérygoïde 112
Écu 10
Écu, divisions 740
écubier 605, 609
écueil 51
écume 49
écumeur de surface 246
écumoire 233
écureuil 123
écurie 856
écusson 105, 248, 797
édicule 592
édifice à bureaux 710, 713
édifice public 39
éditorial 471
édredon 280
éducation 732
effacement 515
effacement arrière : effacement 515
effacement de mémoire 478, 529
effacement partiel 529
effacement total 529
effet de serre 68
effigie 729
effluent 48
effort 686
égale 703
égalisateur graphique 497
égléfin 221
église 711, 737
église orthodoxe : Michel Keroulaños 736
égout 712
égout collecteur 712
Égypte 745
einsteinium 684
éjecteur de foudres 236
éjection, bouton 477, 499
éjection, touche 918
éjection du CD/DVD-ROM 513
élan 129, 864, 891
élastique 280
électricien 429
électricité 272, 687
électricité, branchement aérien 663
électricité, compartiment de la production 763
électricité, production 662, 665
électricité, transport 646, 662, 663, 665, 674, 677
électricité : outils 316
électroaimant, inducteur 688
électrode 275, 318, 562
électrode, écartement 562
électrode d'allumage 259
électroménager 716, 717
électron 680
électron, collecteur 689
électron, faisceau 694
électron, sens de déplacement 689
électronique 689
électronique, magasin 714
électropompe, groupe 559
élément 465
élément bimétallique hélicoïdal 695
élément chauffant 293, 294, 318
élément chauffant inférieur 266
élément chauffant supérieur 266
élément chimique 682
élément de chauffe 258, 259
élément de cuisson 290
éléments de la maison 247
éléments du costume ancien 336
élément tubulaire 290
éléphant 129
élevage intensif 68, 69
élevateur 569, 638, 666, 897
élevateur, porte 569
élevateur à grain 643
élévation 250
élève 734
élève, bureau 734
élevon 23
El Salvador 742
email 159
emballage 222
emballage, produits 180
emballage 604
embarcation ancienne 598
embarcation traditionnelle 599
embarquement, salle 621
embase 482, 701, 791, 889
embase, verrouillage 701
embase de plat de dos 276
embaucheur 345
emblème 739
emblème d'équipe 878

embouchure 447
embout 284, 302, 321, 391, 483, 792, 841, 880, 909
embout auriculaire 776
embout buccal 783
embout de baleine 391
embout de caoutchouc 782
embout de protection 773
embout de vissage 306
embout isolant 381
embout Luer Lock 776
embrasse 282, 782
embrasure 409
embrayage 552
embrayage, levier 576
émeraude 375
émérillon 911, 913
émetteur/récepteur 613
émetteur micro-ondes 489
émetteur-récepteur d'accès réseau 522
émetteur-récepteur radar 771
Émirats arabes unis 746
émissole 218
emmanchure 351
emmanchement 255
emmental 211
empennage 833
empatement 663
empennage 625, 629, 759, 817, 859, 918
empennage bas 629
empennage de stabilisation 25
empennage en T 629
empennage fixe 759
empennage surélevé 629
empicement 349, 353, 359
emplacement 244
emplacement de tir 893
emporte-pièces 232
en accolade 413
en-but 805
encadrement 256
enceinte acoustique 502, 503
enceinte ambiophonique 494
enceinte centrale 494
enceinte de confinement 665, 667
enceinte d'extrêmes graves 494
enceinte en béton 670, 671
enceinte humide 671
enceinte principale 494
enceinte sèche 671
encensoir 737
enclos 182
enclume 174
encoche, point 859, 913
encoche 750, 859
encoignure 279
encolure 124, 351
encolure bateau 363
encolure drapée 363
encolure en V 348, 354
encolure ras-de-cou 363, 368
encolures 363
encre 397, 421, 470
encre à couleur changeante 729
encre lithographique 423
endive 187
endocarde 162
endocarpe 81, 82
endoderme 95
endosseur 425
en équilibre 828
énergie, mesure 702
énergie, transport 662
énergie caionique 68
énergie éolienne 676, 677
énergie fossile 646
énergie géothermique 646
énergie nucléaire 665
énergies 646
énergie solaire 78, 672, 674
énergie thermique 646
enfant 785
en fer à cheval 413
enfile-aiguille 454
enfouissement 71
enfumoir 422
engageante 337
engrais, épandage 69
engrenage 686
engrenage à pignon et crémaillère 686
engrenage à vis sans fin 686
engrenage conique 686
engrenage cylindrique à denture droite 686
engrenage horaire 17
engreneur 643
enjolveur 268, 551
en lancette 413

ennéagone 705
en ogive 413
enregistrement 496, 499
enregistrement, comptoir 620
enregistrement des données 41
enregistrement sismographique 651, 653
enregistreur de données 58
enregistreur de DVD vidéo 495
enregistreur de film 520
enregistreur numérique 534
enroulement inducteur 688
enrouleur 848
enseignant 734
enseignant, bureau 734
enseignant, salle 735
enseigne directionnelle 593
enseigne extérieure 592
ensemble oreillette/microphone 506
ensemble vide 703
ensemencement, tube 643
ensilage, tuyau 643
ensoleillement 58
ensouple de chaîne 460
ensouple de tissu 460
établissement 247, 403, 405
entier 79
entoilage 455
entonnoir 106, 231, 237, 240
entonnoir collecteur 59
entraînement, aire 788
entraînement, chaîne 643
entraînement de la turbine par la vapeur 665
entraînement du rotor de l'alternateur 665
entraîneur 800, 811, 827, 842, 879, 881, 883
entraîneur, tribune 891
entraîneur adjoint 811, 879
entrait 253
entrave 857
entrave, support 857
entredent 227
entredoublure 455
entrée 100, 539, 632, 719, 720, 829
entrée, périphérique 514
entrée de courant 274, 275
entrée de garage 245
entrée de la pyramide 402
entrée des acteurs 402
entrée des détenus 726
entrée de service 732
entrée des marchandises 713
entrée des originaux 508
entrée des véhicules 769
entrée des visiteurs 726
entrée du personnel 726, 735, 768
entrée du public 402
entrée d'air 631
entrée d'air du moteur 760
entrée d'eau 268
entrée d'électricité 465
entrée électrique 258
entrée informatique 518
entrée pieds premiers 829
entrée principale 250, 713, 733, 735, 768, 781
entrée tête première 829
entrejambe 278, 351
entrejambe pressonné 368, 369
entre-nœud 77
entreposage, local 769
entreposage, salle 720, 722
entreposage des produits congelés 181
entrepôt 708
entrepôt frigorifique 596
entreprise 525
entreprise de distribution/vente 525
entretien, local 724
entretien, produits 180
entretoise 321, 460, 632, 676
entrevue, salle 728
enveloppe 275, 521, 797, 798, 867, 899
enveloppe extérieure 17, 267
enveloppe intérieure 17
enveloppe matelassée 531
environnement 66
environnement naturel 867
envoi, cercle 800
envoi en nombre 475
envol 891
éolienne 676
éolienne à axe horizontal 677
éolienne à axe vertical 676
épaisseur, mesure 700
épandeur 324
épandeur de fumier 641

éparpilleur 641
éparpilleur de paille 643
épaulement 229, 311
épaulière 749, 757, 808, 880
épeautre 203
épée 849
épée à deux mains 751
épeire 102
épéiste 848
éperlan 219
éperon 98, 448, 598
éperon calcanéen 140, 141
épi 81, 85
épicaurpe 81, 82, 83
épice 198
épice 89
épice à marinade 199
épice cajun 199
épicerie 43
épicerie fine 180
épicondyle 153
épiderme 172
épидидyme 169
épiglote 163, 176
épinard 187
épine nasale 158
épinette 89
épingle 376, 454
épingle à bigoudi 380
épingle à cheveux 380
épingle à cravate 376
épingle de sûreté 453
épiphyse 155, 167
épiscopo 758
épiure courte 908
épiprothèse 153
éplucheur 229
éponge 95, 127, 378, 379
éponge à recurer 295
éponge calcaire 95
éponge végétale 379
épreuve 831
éprouvette graduée 59, 685
épuisette 911
équateur 13, 31, 34, 35, 36, 63
Équateur 742
équateur céleste 13
équerre 313
équilibrage des haut-parleurs 498
équilibreur 756
équinoxe 54
équipement, locaux 604
équipe au champ 799
équipe médicale 844
équipement 769, 790, 900
équipement de protection 318
équipement de survie 20
équipement de survie, contrôles 20
équipement du tableau de bord 771
équipements aéroportuaires 622
équitation 854
équivalent 703
érable 88
erbium 684
ergot 130
Éridan 10
Éris 5
erlenmeyer 685
éruption 6
Érythée 745
escabeau 321
escalade 900
escalade, équipement 900
escalade, prise 901
escalade, structure artificielle 900
escalier 246, 250, 255, 412, 427, 431, 543, 592, 655, 676, 724, 842
escalier, cage 251
escalier automoteur 623
escalier de la mezzanine 251
escalier de secours 509
escalier d'accès 623
escalier en spirale 655
escalier mécanique 417, 427, 592, 713
escaliers 412
escargot 104, 217
escarpe 409
escarpin 343
escarpin-sandale 343
escrime 848
escrime, arme 849
escrime, cibles 848
escrime, positions 849
escrimeur 848
espace 514
espace d'activités intérieures 727

espace épидural 168
espace insécable 514
espacement, échelle 528
espacement de câbles 859, 913
espadon 219
espadrille 344
Espagne 743
espagnol 469
espèces, origine et évolution 92
esperlucette 473
essai, bouton 767
essence 656
essence, conduit 563
essence, réservoir 563, 574, 577
essence, système d'alimentation 553
essence lourde 656
essieu 586, 639, 895
essieu, boîte 586
essieu directeur 633
essoreuse à salade 231
essuie-glace 550, 557
essuie-glace, balai 557
essuie-glace, bras 557
essuie-glace, commande 556
est 917
Est 37, 616
estacade de guidage 597
estèpe 464
Est Nord-Est 37
estomac 95, 103, 104, 105, 106, 109, 110, 112, 113, 125, 161, 164
estomac cardiaque 107
estomac pylorique 107
Estonie 744
estrade 412, 734
estragon 202
Est Sud-Est 37
estuaire 38, 51
esturgeon 218
étable 182
établi étou 312
établissement d'enseignement 525
établissement scolaire 711
étage 250, 251, 650, 676
étage à propérgol stockable 24
étage d'accélération à poudre 24
étage d'exploitation 664
étage principal cryotechnique 24
étagère de rangement 723
étaie 598, 602
étaie avant 834
étain 682
étamine 80, 82
étampure 127
étançon 641
étang 866
étapes 401
État 37
état de charge des piles 476
États-Unis d'Amérique 742
étou 312, 422
étou à endosser 425
été 54
étendu 472
Éthiopie 745
éthylomètre 769
étincelle 564
étiquette 500, 699
étiquette autocollante 532
étoile 8, 64, 374, 741
étoile à neutrons 8
étoile de David 738
étoile de freinage 910
étoile de la séquence principale 8
étoile de mer 95
étoile filante 53
Étoile Polaire 13
étoiles de faible masse 8
étoiles massives 8
étouffoir 443
étourneau 118
étrangement 695, 844
étrave 598, 602, 606, 834, 838
être humain 146
étréssillon 252
étrier 174, 274, 559, 574, 750, 853, 855
étrier de fixation 613
étrier du flotteur 263
étrivière 855
étroit 472
étui 345, 377, 529, 905
étui à lentilles 384
étui à lunettes 387
étui de cuir 907
Eurasie 28
euro 728
Europe 4, 28, 32, 50, 743
europium 684

Eutelsat 486
euthyrie 403, 404
évacuateur 657
évacuateur, seuil 657
évacuation, circuit 262
évaaporation 67
évaeseur 314
évent 136, 261, 465, 470
évent de pignon 244
évier 224, 262, 270, 721, 722
évier-broyeur 270
évolution de la vie 92
évolution des espèces 92
examen, salle 779, 781
examen audiométrique, salle 781
examen gynécologique, salle 779
examen psychiatrique 778
excavatrice à roue 647
excitatrice 659
exosphère 53
expandeur 450
expédition, tubage 652
expiration 832
explosion 564, 565
exposant 472
exposition, salle 395, 719
extenseur 850
extenseur commun 151
extenseur commun des orverts 150
extincteur 767, 771
extincteur d'incendie 725
extracteur 896
extraction par solvant 656
extrados 413
ex-voto 737
eye-liner 378

F

fa 434
façade 411
face 139, 227, 409, 815, 867
face-à-main 385
face antérieure 146, 148, 150
face inférieure 374
face plantaire du sabot 127
face postérieure 147, 149, 151
face supérieure 374
facette 629
facteur 475
facteur rhésus négatif 702
facteur rhésus positif 702
factorielle 703
façule 6
Fahrenheit, échelle 695
faible 849
faillie 43
faine 193
faisan 120, 212
faisceau bleu 493
faisceau d'électrons 493
faisceau laser 501
faisceau rouge 493
faisceau vert 493
faitage 252
fait divers 471
faiteu 412
faitout 235, 905
falaise 7, 45, 51
falaise côtière 51
falcatu 92
familiale 549
famille 784
fanion 56, 739
fanion-girouette 893
fanon 124
fard à joue 378
farine 204
farine de blé complet 204
farine de blé entier 204
farine de maïs 204
farine d'avoine 204
farine non blanchie 204
farine tout usage 204
fart 892
fartage, trosse 892
fasce 404
fauchage 844
fauchée 400
fauchuse-conditionneuse 642
faucille 330
faucon 119
fausse côte (3) 153
fausse-équerre 313, 701
fausse orange 76
faute 789
fauteuil 276, 427, 431, 734
fauteuil club 276

fauteuil de repos 780
fauteuil du réalisateur 429
fauteuil d'acteur 428
fauteuil metteur en scène 276
fauteuil pivotant 511
fauteuil roulant 584, 783
fauteuil roulant, ne pas utiliser 725
fauteuil-sac 277
fauteuil Wassily 276
faux 330
faux bourdon 99
fejjoa 197
felouque 600
femelle 702
femme 148, 785
fémur 96, 98, 111, 116, 122, 126, 131, 138, 141, 142, 152, 153
fenêtre 245, 249, 251, 346, 415, 485, 567, 594, 663, 836
fenêtre, parures 282
fenêtre à barreaux 727
fenêtre à guillotine 415
fenêtre à jalousies 415
fenêtre à la française 415
fenêtre à l'anglaise 415
fenêtre basculante 415
fenêtre coulissante 415
fenêtre de lecture 499, 521
fenêtre d'éjection 755
fenêtre en accordéon 415
fenêtre moustiquaire 902
fenêtre panoramique 584, 713
fenêtre pivotante 415
fenil 182
fennec 134
fenouil 185
fente 238, 302, 386, 424, 663
fente à monnaie 507, 920
fente branchiale 108
fente d'aération 526
fente d'alimentation manuelle 519
fente latérale 348
fente médiane 348
fente pour carte PC 526
fenugre 198
fer 309, 683, 867, 868
fer à cheval 127, 376
fer à friser 381
fer à souder 318
fer à vapeur 288
fer droit 867, 868
ferme 182
ferme de toit 253
fermeture, bouchon 757
fermeture à glissière 353, 369, 377, 389, 453, 902
fermeture Velcro® 368
fermium 684
fermoir 386, 387, 401
ferret 342, 370, 391
ferrure 389
ferrure d'attelage 558
fertilisation des sols 69
fesse 147, 149, 169, 170
fessier, grand 151
fettucine 206
feu 615, 617
feu antibrouillard 554, 570
feu anticollision 624
feu arrière 554, 575, 576, 578, 775
feu avant 554
feu blanc 616
feu clignotant 554, 591
feu clignotant arrière 575, 576
feu clignotant avant 574, 576
feu de circulation 712
feu de croisement 554
feu de freinage 554
feu de gabarit 570, 571
feu de lisse 591
feu de navigation 605, 625
feu de plaque 554
feu de position 554, 585, 631
feu de recul 554
feu de route 554
feu de route, témoin 557
feu de signalisation 859
feu de tête de mât 605
feuillage 87
feuille 75, 77, 78, 79, 85, 89, 185
feuille, bord 79
feuille, première 77
feuille composée 79
feuille de papier 421
feuille de vigne 86, 186
feuille d'acanthé 276, 405
feuille simple 79
feuille 386, 426
feuillelet adhésif 530

feuillelet intercalaire 532
feu intermittent 568
feu jaune 712
feu pour piétons 712
feu rouge 571, 712
feu rouge arrière 554
feutre 397, 443
feutre d'étouffoir 442
feu vert 712
fèves 190
fez 339
fibre 908
fibre musculaire 168
fibre nerveuse 172
fibres 295
fibule 336
ficelle 424
fiche 306, 316, 504, 532, 613
fiche américaine 274
fiche d'alimentation 527
fiche européenne 274
fiche pour jack 488, 502
fiche technique 395
fichier 524, 533
fichier rotatif 531
Fidji 747
figure 197
figure de Barbarie 197
figure 855
figure de proue 598
fil 300, 689
fil à couper la pâte 464
filament 274
filament de tungstène 274
fil de caret 908
fil de chaîne 463
fil de corps 848
fil de liaison 272
fil dentaire 384
fil de nylon 332
fil de sécurité 729
fil de service neutre 272
fil de terre 272
fil de trame 463
fil d'arrivée 856
fil d'attache 103
fil d'attente 731
filet 80, 281, 302, 405, 439, 440, 471, 811, 812, 813, 814, 815, 817, 821, 827
filet à aiguilles 854
filetage 268
filet à jouets 854
filet à olives 854
filet de bœuf 214
filet en caoutchouc 854
filière 103, 314
filigrane 729
filin 611
fille 784, 785
film 478
film-pack 481
fil neutre 272
filoir d'écoute 835
fils 784, 785
filtre 246, 290, 390, 675
filtre à air 258, 261, 331, 552, 586, 636
filtre à charpie 292, 293
filtre coloré 612
filtre de couleur 479
filtre de polarisation 479
filtre rouge inactinique 485
filum terminal 167
fin 515
finale 789
finaliste 789
finance 728
fin d'appel 506
finition 401
Finlande 744
finnois 469
fission de l'uranium 665
fission nucléaire 681
fixatif 400
fixation 284, 791, 840, 891, 892
fixation, système 649
fixation à butée avant 892
fixation à coque 887
fixation à plaque 887
fixation de sécurité 888, 889
fixe-lecture 478
fixe-majuscules 528
fjords 51
flicon 379
flagelle 104
flageolet 191
flamant 119
flamme 681

flamme, réglage 391
flanc 115, 124, 409, 425, 560, 561
flanc dextre 740
flanc senestre 740
flâneur 344
flash électronique 482
flasque 659, 753
flasque inférieur 659
fléau 698
flèche 411, 634, 637, 638, 750, 859, 863, 915
Flèche 12
flèche de transept 410
flèche du vent 56
flèche littorale 51
flèche télescopique 634, 766
fléchette 918
fléchette, aire de jeu 918
fléchette, jeu 918
flétan 221
fleur 77, 80, 917
fleur de lis 741
fleuret 648, 849
fleuret électrique 848
fleuretiste 848
fleuriste 715
fleuve 38, 39, 48
flexible 264, 270
flexible, raccordement 649
flexible de branchement 485
flexible de distribution 548
flexible d'air 398, 648
flexible d'eau 648
flexible d'injection de boue 651
flip 881
floraison 86
flotteur 263, 265, 611, 615, 628, 655, 756, 836, 911
fluide caloporteur 674
fluor 683
flûte 437
flûte à champagne 225
flûte de Pan 433
fluteroni 401
flûte traversière 446
foc 603, 834
foie 109, 110, 112, 113, 116, 125, 161, 164, 212
foie gras 216
follicule 84, 172
follicule, coupe 84
fonction, touche 514, 699, 731
fonctions système 450
fond 894
fondation 538, 660
fondation de pylône 540
fondations 253
fond de protection 918
fond de robe 366
fond de teint 378
fond de tour 656
fond d'yeux 227
fondue, service 234
fongicide 69
fontaine à soda 723
fontaine des ablutions 738
fontanelle 158
fonds baptismaux 737
fonture 456
football 802
football, joueurs 803
football américain 806
football américain, équipement de protection 808
football canadien 809
footballeur 802, 808
forage, appareil 651
forage, tige 651
forage, tour 651, 652, 654
forage, treuil 651
forage en mer 653
foramen apical 159
foramen cœcum 176
force, ligne 687
force, mesure 702
foret 306, 307
forêt 45
forêt boréale 66
forêt de conifères 66
forêt de feuillus 66
forêt de maçonnerie 306
forêt hélicoidal 306
forêt mixte 66
forêt tempéré 66
forêt tropicale 66
forêt tropicale humide 66

format du fichier 524
formation professionnelle, bureau 730
formes géométriques 704
fort 849
fortification à la Vauban 409
forum 525
fossé 409, 538
fosse abyssale 49
fosse à plonger 246
fosse de Java 50
fosse de Porto Rico 50
fosse de réception 865
fosse de sable 866, 867
fosse des Aléoutiennes 50
fosse des Kouriles 50
fosse des Mariannes 50
fosse des Philippines 50
fosse des Ryukyu 50
fosse des Tonga-Kermadec 50
fosse de tir 860
fosse du Japon 50
fosse d'orchestre 430
fosse océanique 50
fosse Pérou-Chili 50
fosse septique 70, 263
fosses nasales 175
fossette 112
fossette de l'anthélix 173
Fou 916
fouet 232, 236
fouet à fil 236
fouet en spirale 236
fouet quatre pales 236
fougère 76, 92
fougère arborescente 76
fougère nid d'oiseau 76
fouine 134
foulon 642
four 224, 290, 674, 721, 722
four à micro-ondes 224, 238, 723
fourche 14, 577, 579, 633, 663, 870, 875
fourche, bras 632
fourche, passage 635
fourche à bêche 326
fourche à fleurs 325
fourches 632
fourche télescopique hydraulique 574
fourchette 116, 127, 227, 228, 346, 697, 905
fourchette à découper 229
fourchette à dessert 228
fourchette à fondue 228
fourchette à huîtres 228
fourchette à poisson 228
fourchette à salade 228
fourchette de table 228
four électrique 465
fourgonnette 549
fourgon-pompe 766
fourgon postal 474, 475
fourmi 101
fourneau 390
Fourneau 10
fournisseur de services Internet 525
fourragère 642
fourreau 307, 391, 836, 897
fourreau de la langue 112
fourrure 121, 133, 741
four solaire 674
four tubulaire 656
fovéa 177
foyer 17, 43, 431, 674, 691
foyer, accessoires 257
foyer, profondeur 43
foyer des élèves 735
frac 338
fraction 703
fractionnement, tour 656
fraise 83, 192, 308, 339
fraise à chanfrein 308
fraise à congé 308
fraise à feuillure 308
fraise à gorge 308
fraise à quart de rond 308
fraise à queue d'aronde 308
framboise 83, 192
français 469
France 743
francium 682
frange 337
frappeur 795, 796
frégate 762
frein 458, 559, 578, 579, 851, 870, 889, 909
frein, commande 896, 897

frein, garniture 559
frein, levier 576
frein, manette 876
frein, pédale 552, 556, 559, 576
frein, plateau 559
frein, poignée 579, 783, 870
frein à disque 552, 559, 574, 874
freinage, circuit 552, 559
freinage, modulateur de pression 559
freinage, système 553
freinage, zone 891
freinage antiblocage 559
frein à main 552, 556
frein à main, carter d'engrenage 587
frein à main, levier 587
frein à main, volant 587
frein à tambour 559
frein de chaîne 331
frein de talon 895
frein d'urgence 594
freineur 884
frein hydraulique à disque 870
frein rhéostatique 586
frelon 101
fréquence, mesure 702
frère 785
fresque 406
fret, expédition 621
fret, réception 621
frette 440, 441
friction, bouton 700
frise 247, 278, 403, 404, 430, 431
friteuse 238, 721
fromage 722
fromage, comptoir 181
fromage à la crème 210
fromage à pâte molle 211
fromage à pâte persillée 211
fromage à pâte pressée 211
fromage de chèvre 210
fromage frais 210
fronçage tuyauté 283
fronce 359
fronde 75, 76
front 56, 115, 146, 647
frontal 112, 131, 150, 152, 158, 749, 854
front chaud 56
front de taille 647, 650
front froid 56
frontière 37
front occlus 56
fronton 403, 405
fronto-pariétal 111
front stationnaire 56
frotteur 595
frottoir 318, 391
fruit 180, 192, 723
fruit à noyau 192
fruit à pépin 193
fruit charnu 82, 83
fruit charnu à noyau 81
fruit charnu à pépins 82
fruit de la Passion 196
fruits 81
fruit sec 193
fruits secs 84
fruit tropical 196
fumée 57
fumerolle 44
fumeur, articles 390
funicule 83, 84
furet de dégorgement 314
fusain 397
fuseau 358, 458, 462
fusée 602
fusée, corps 757
fusée à propérgol solide 22, 24
fusée de proximité 759
fusée éclairante 771
fuselage 625, 898
fusible 272, 273, 663, 673
fusible à culot 272
fusible-cartouche 272
fusil 229
fusil (canon lisse) 912
fusil à air comprimé 841
fusil automatique 755
fusil calibre 12 860
fusilli 206
fusil mitrailleur 755
fusion 680
fût 87, 287, 302, 405, 448, 663, 859, 860, 912, 918
futon 280

G

gâble 411
Gabon 745
gâche 249
gâchette 320, 331, 398, 516, 767
gâchette de sécurité 331
gabelle 192
gadolinium 684
gaffe 611, 767
gai lon 187
gaine 79, 367, 689, 841, 907, 908
gaine-culotte 367
gaine de dérivation 258
gaine de distribution 260
gaine de rancher 571
gaine de Schwann 168
gaine du ressort 284
gaine d'air frais 543
gaine d'air vicié 543
gaine isolante 275
gaine principale 258
galaxie 9
galaxie elliptique 9
galaxie irrégulière 9
galaxie lenticulaire 9
galaxie spirale 9
galère 598
galerie 402, 411, 676
galerie de circulation 650
galerie de dérivation 657
galerie de liaison 543
galerie de visite 658
galerie en direction 650
galerie marchande 713
galerie sèche 47
galet 284, 423, 499, 516
galette 465
galette de riz 207
galet tendeur 580
galhauban 602
Galileo 19
gallion 599
gallium 682
gallois 469
galon 340
galon d'ornement 368
galop 125
Gambie 745
gamme 434
ganache 124
ganglion cérébropleural 105
ganglion du tronc sympathique 167
ganglion spinal 167, 168
ganglion viscéral 105
ganse 905
gant 20, 346, 797, 798, 800, 842, 848, 853, 855, 870, 871, 872, 874, 875, 878, 882, 884, 887, 891, 892
gant, dos 346
gant, paume 346
gant, rangement 780
gant à crispin 318, 346
gant court 346
gant de boxe 843
gant de conduite 346
gant de crin 379
gant de femme 346
gant de frappeur 796
gant de gardien de but 802
gant de golf 869
gant de jardinage 325
gant de latex, étui 770
gant de plongée 841
gant de receveur 796
gant de ski 888
gant de softball 797
gant de toilette 379
gant d'homme 346
gantlet 749
gant en latex 776
gant long 346
gant saxe 346
Ganymède 4
garage 244, 543, 726, 764, 769
garam masala 199
garant 342
garcette de ris 603
garde 426, 807
garde basse 843
garde-boue 574, 577, 578, 640
garde-corps 321, 540, 542, 586
garde-fou 251
garde haute 843
garde-main 755
garde-manger 224, 250
garde protégée, zone 877
garde-robe 251
garde volante 426

gardien de but 800, 801, 803, 809, 814, 827, 878, 879
gardien de guichet 799
gare 39, 583, 708, 710
gare de marchandises 583
gare de triage 589, 708
gare de voyageurs 582, 583
gare maritime 596
gare routière 710
garniture 269, 389
garrot 124, 130
gaufrier-gri 238
gaz 275, 651, 656, 680
gaz, injection 652
gaz, séparateur 652
gaz à effet de serre 68
gaz à effet de serre, concentration 68
gaz brûlés 564
gaz carbonique 670
gaz carbonique de refroidissement 670
gaz d'échappement 564
gaz inerte 274
gazole 656
gazon 322, 822
gaz polluant 69
gaz rare 684
geai 118
géante rouge 8
gélule 783
Gémeaux 13
gencive 159, 174
générateur 563, 688
générateur de tonalités d'amorces 488
générateur de vapeur 646, 669, 670, 671, 674, 763
générateur d'air chaud 258
générateur d'air chaud électrique 258
générateur thermoélectrique 18
génératrice 586
genièvre, baie 198
genou 124, 130, 146, 148
genouillère 749, 796, 808, 850, 858, 880, 882, 894, 895
géographie 28
géologie 42
géométrie 704
Géorgie 746
géothermie 646
gerbeur 633
gerboise 123
germanium 682
germe 85, 117
germe de soja 191
germe de soya 191
germination 77
gésier 116
geyser 44
Ghana 745
ghee 210
gi 846
gibbeuse 7
gibbon 139
gibier 212
gicleur 259, 655, 665
gilet 338, 348, 359
gilet de laine 354
gilet de sauvetage 611
gilet de stabilisation 841
gingembre 199
girafe 129
Girafe 12
grelle 464
giron 255
girolette 58, 59, 677, 834
givre 65
glace 67, 551, 554, 612, 877
glacier 46, 48, 66
glacière 906
glacier suspendu 46
glacis 409
glacis précontinental 49
glaive 748
gland 169, 282, 285
glande à venin 103, 106, 112
glande coxale 103
glande de Cowper 169
glande de l'albumine 104
glande digestive 103, 104, 105, 106, 107
glande lacrymale 177
glande mammaire 171
glande pédieuse 104
glande salivaire 97, 99, 104, 164, 176
glande sébacée 172
glande séricigène 103
glande sudoripare apocrine 172
glande sudoripare eccrine 172
glande surrénale 165
glisse, phase 892

glissement de terrain 47
glisseur 896
glissière 294, 456, 587, 754
glissière de fixation 692
glissière du guide 305
glissière d'ajustement 502
glissoir 342
glissoire de recul 756
globe 903
globe oculaire 110, 177
globe terrestre 734
globule blanc 162
globule rouge 162
glome 127
glotte 112
glucose 78
gnocchi 206
go 916
go, mouvements 916
goberge 221
godet 223, 320, 398, 637
godet à couleur 398
godet à poussière 288
godet rétro 637, 638
goëlette 601
golf 866
golf, terrain 708, 788
golfe 38
golfe de Botnie 32
golfe de Californie 30
golfe de Carpentarie 29
golfe de Guinée 34
golfe de Panama 31
golfe du Bengale 33
golfe du Mexique 30
golfe d'Aden 33, 34
golfe d'Alaska 30
golfe d'Oman 33
golfe Persique 33
gombo 188
gomme 534
gonade 95, 105, 106
gond 247, 278
gondole 181, 600
gonfalon 739
gonflement, dispositif 611
gonfleur 841, 904
gonfleur-dégonfleur 904
gong 437, 449
gorge 47, 48, 115, 312, 911
gorgerin 749
gorgonzola 211
gonille 138, 139
gothique 410
gouache 396
gouffre 47
gouge 401, 421
gouge en V 421
goujon 559
goujure 306
goulot de remplissage 553
goupille 767
gour 47
gourde 906
gourmand 86
gourmette 376, 854
gourmette, crochet 854
gousse, coupe 84
gout 174
goutte 404
gouttelette lipidique 74
goutte ophtalmique 384
gouttière 244, 287, 551
gouttière, descente 244
gouvernail 23, 600, 606, 608, 676, 834, 838, 839
gouvernail de direction 760, 763
gouvernail de plongée 763
gouverne 759
gouverne de direction 625
gouverne de profondeur 625
goyave 197
gradateur 274
gradin 647
gradin, hauteur 647
gradins 402, 407
gradins mobiles 734
graduation 313, 695, 700, 776, 907
graduation de la règle 700
graduation du vernier 700
grain 57, 85
grain, réservoir 643
graine 77, 82, 83, 84
graine de soja 191
graine de soya 191
graisissage, système 586
graisse 472, 656
graisseur 648
Grand Canyon 30

Grand Chien 11
grand complexe 151
Grand Désert de Sable 29
Grand Désert Victoria 29
grand droit de l'abdomen 150
grand duc d'Amérique 119
Grande Baie australienne 29
Grande Ourse 13
grandes lignes 583
grande ville 37
grand-mère 784
grand oblique de l'abdomen 150, 151
grand os 154
grand palmar 150
grand-père 784
Grands Lacs 30
grands-parents 784
grand-voile 603, 834
grand-voile d'étai 603
grange 182
granulation 6
graphite 670
grappe 81, 85
grappe de raisin 86, 752
grappin 610
gras 472
grasset 124
gratte-ongles 377
grattoir 320
graveur de disque compact 503
graveur de DVD 521
gravier 253, 263
gravure, matériel 421, 422
gravure en creux 422
gravure en relief 421
gravure sur bois 421
grébiche 386
grec 469
Grèce 744
grecquage 424
grecque 424
gréement 601, 602
greffier 860
greffier, bureau 728
greffoir 330
grèlon 64
grelot 449
grenade 196
Grenade 743
grenade à main 757
grenat 375
grenouille 110, 111
grenouille, métamorphose 111
grenouille des bois 111
grenouille léopard 111
grenouillère 368
grenouille rousse 111
grésil 57, 64
grève 749
griffe 96, 98, 107, 113, 121, 122, 130, 133, 140, 143, 376
griffe à fleurs 325
griffe d'entraînement 453
griffe porte-accessoires 476
gril barbecue 239
gril électrique 239
grillage 260, 261
grillage de protection 316
grille 234, 261, 290, 383, 403, 432, 493, 561, 658, 727, 796
grille à reine 100
grille de chauffage 594
grille de départ 872, 875
grille de sécurité 730
grille de sortie d'air 382
grille des programmes de télévision 471
grille de vaporisation 261
grille de ventilation 289
grille d'aération 294, 594
grille d'aspiration 382
grille d'éclairage 429, 492
grille d'entrée d'air 575
grille d'extrémité 667
grille d'habillage 259
grille métallique conductrice 672
grille-pain 238
grille stabilisatrice 903
gril pliant 907
grimpeur 900
Groenland 30
grondin 219
groseille à grappes 192
groseille à maquereau 192
grotte 47, 51
groupe électrogène 622
groupe frigorifique 571
groupe instrumental 438
groupe turbo-alternateur 646, 658, 659
grue 634, 652

Grue 10
grue à fièche 596
grue à tour 634
grue de bord 761
grue sur ponton 596
grue sur porteur 634
gruppetto 435
gruyère 211
guarani 469
Guatemala 742
guépard 135
guêpe 101
guépière 367
guerrier gaulois 748
guêtre 339
gueules 741
gui 602
guichet 731, 799
guichet automatique bancaire 730, 731
guichet de nuit 731
guichet de vente des billets 592
guide 238, 303, 304, 424, 521
guide, blocage 305
guide à ongles 305
guide-bande 499, 534
guide-chaîne 331, 580
guide de classement 532
guide des températures 288
guide d'ondes 489
guide-fil 452, 453, 457
guide-ligne 910
guide-papier 508, 519
guide parallèle 304, 305
guidon 332, 579, 739, 754, 757, 851, 861, 870, 871, 876, 893, 912
guillemts 473
guimbarde 433
guindant 739, 836
guindeau 606
Guinée 745
Guinée-Bissau 745
Guinée équatoriale 745
guitare acoustique 440
guitare basse 441
guitare électrique 441
Guyana 742
guyot 49
gymnase 608, 727, 734, 764, 788
gymnase, bureau 734
gymnaste 825
gymnastique 824
gymnastique, podium des épreuves 824
gymnastique rythmique, engins 823
gymnastique rythmique 823
gyoji 847
gyrophare 766
gyroscope 759

H

habillage 421
habillage, salle 428
habilleur 428
habitacl 22, 873
habitation 182
habit de neige 369
hache 330, 767
hache en pierre polie 748
hachette 907
hachoir 230
hachure 463
hackle 909
hafnium 683
haie 245, 322, 790
haie barrée 852
haie de steeple 790
haie rivière 852, 853
Haïti 742
hakama 846, 847
halebas 834
halefis de culasse (16) 374
halefis de table 374
hall 713, 719, 724
hall d'entrée 250, 394, 509
hall public 620
halo 9
halte-garderie 715
haltère court 850
haltère long 850, 851
haltérophilie 850
hameçon 909, 911
hampe 56, 739, 793, 911
hampe, pointe 739
hamster 123
hanche 96, 98, 147, 149
hanche aillée 844
handball 814
handball, joueurs 814

handicap 858
handicap, point 916
handicap, tableau 858
handicapé physique, accès 725
hangar 182, 619, 761, 762
hangar de transit 596
hammeton 101
haoussa 468
haptère 75
hareng 219
haricot 191
haricot adzuki 191
haricot de Lima 191
haricot jaune 191
haricot mungo 191
haricot noir 191
haricot pinto 191
haricot romain 191
haricot rouge 191
haricots d'Espagne 191
haricot vert 191
harissa 201
harmonica 432
harnais 460, 841, 893, 896, 897
harpe 440
harpes 437
hassium 683
hastée 79
hauban 541, 578, 602, 628, 676, 834, 897, 902
hausse 100, 439, 754, 755, 757, 861, 893, 912
hausse, réglage 692
hautbois 437, 446
haut-de-chausse 338
haut-de-forme 340
hauteur, ajustement 641, 642
hauteur, échelle 485
hauteur, limitation 545
hauteur, réglage 826, 851
hauteur du son 450
haut-parleur 10, 427, 496, 504, 505, 508, 526, 626, 766
haut-parleur de contrôle 488, 489, 490, 491
haut-parleur de graves 502
haut-parleur de médiums 502
haut-parleur d'aigus 502
hawaïen 469
hébergement 886
hébreu 468
hélèce 606, 608, 609, 705, 762, 763
hélèce, arbre 609
hélèce arrière 606
hélèce bipale 628
hélèce de propulsion 605
hélèce de ventilation 688
hélèce d'étrave 606
hélèce tripale 628
hélicoptère 631, 762
hélicoptère-ambulance 631
hélicoptère bombardier d'eau 631
hélicoptère de transport tactique 631
héliographe 58
héliostat 674
hélisurface 652, 762
hélium 684
hélix 173
hémisphère 35, 705
hémisphère austral 35
hémisphère boréal 35
hémisphère occidental 35
hémisphère oriental 35
hendécagone 705
hennin 339
heptagone 705
héraldique 739
herbe, fine 202
herbe longue 866, 867
herbicide 69
herbivores 67
Hercule 13
hérisson 121
hermine 741
herminette 401
héron 119
herse 430
hertz 702
hétérotrophe 67
hêtre 88
hexagone 705
hidjab 339
hijiki 183
hile du rein 165
Himalaya 33
hindi 469
hindouisme 736
hippodrome 856
hippopotame 129

hirondelle 118
hiver 54
hockeyeur 801, 878
hockey sur gazon 800
hockey sur glace 878
hoisin, sauce 200
holmium 684
homard 107, 218
homme 146
homo sapiens sapiens 93
Honduras 742
Hongrie 744
hongrois 469
honneur 917
hôpital 711, 725, 778
horizon de secours 626
horloge 858
Horloge 10
horloge à poids 697
horloge de parquet 697
horloge programmatrice 238, 290
hors-bord 607
hors-d'œuvre 722
hôtel 710, 724, 886
hôtel de ville 710
hotte 224, 256, 290, 721, 722
houe 327
houe rotative 641
houmms 200
houppelande 338
houppette 378
houppier 87
housses à vêtements 389
housses d'oreiller 280
housses pour automobile 558
Hubble, télescope spatial 17, 53
hublot 238, 239, 290, 608, 624
hublot d'atterrissage 631
hublot d'observation 23
huile 209
huile, bouchon de vidange 566
huile, niveau 557
huile de lin 400
huile de maïs 209
huile de sésame 209
huile de tourmesol 209
huile d'arachide 209
huile d'olive 209
huile lubrifiante 656
huit avec barreur 839
huitième de finale 789
huître 217
huître pie 118
huméro-stylo-radial 150
humérus 111, 116, 121, 122, 126, 131, 136, 138, 141, 142, 152, 153, 156
humeur aqueuse 177
humidificateur 261
humidité 59, 261
hune 602
hunier fixe 603
hunier volant 603
hutte 418
Huygens 19
hydravion à flotteurs 628
Hydre femelle 11, 13
Hydre mâle 10
hydroélectricité 657
hydrogène 682
hydromètre 562
hydroptère 609
hydrosphère 66
hyène 134
hygiène dentaire 384
hygromètre 261
hygromètre enregistreur 59
hygrostat 261
hypergone 479
hyperlien 524
hypermétropie 691
hyphe 76
hypoderme 172
hypophyse 167
hyracothérium 93
hysope 202

ichtyosaure 93
ichtyostéga 92
identification, marque 620
identité 703
identité, section 768
igloo 418
igname 184
iguane 114
ile 38
ile de sable 51

- île de Terre-Neuve 30
 iléon 164
 îles Aléoutiennes 30
 îles Falkland 31
 îles Fidji 29
 îles Marshall 747
 îles Salomon 747
 île volcanique 49
 ilion 111, 116, 122
 îlot 224, 539, 761
 îlot rocheux 51
 image 917
 image du cercle horizontal 701
 image du cercle vertical 701
 image imprimée 420
 immeuble résidentiel 711
 immobilisation 844
 impair 919
 imparipennée 79
 impériale 569
 imperméable 352
 impluvium 406
 imposte 413
 impression 420, 512
 impression à plat 420
 impression de l'écran 515
 impression en creux 420
 impression en relief 420
 imprimante 523, 529
 imprimante à jet d'encre 519
 imprimante laser 519
 imprimante matricielle 520
 impulsion 40
 incendie, matériel de lutte 767
 incendie, prévention 764
 incendie de forêt 69
 incinération 71
 incisive 121, 123, 159
 inclinaison 13
 inclinaison, blocage 304
 inclusion 703
 Inde 747
 index 173, 612, 699
 index de composition
 automatique 506
 indicateur de charge 383
 indicateur de ligne 568, 569, 595
 indicateur de niveau 499
 indicateur de niveau d'eau 239
 indicateur de vitesse 851
 indice 472
 Indien 10
 indium 682
 Indonésie 33, 747
 indonésien 469
 induit 688
 induit, enroulement 688
 induit, noyau 688
 industrie 525
 infiltration 67, 69
 infini 703
 infirmerie 726
 infirmière 780
 infirmière, poste 778, 779
 infirmière en chef, bureau 779
 inflorescence 81
 influx nerveux 168
 information, point 715
 informatique, salle 734
 infrastructure 538
 infusion 208
 inhalateur doseur 783
 injecteur 565, 566
 injection 565
 insecte 96, 101
 insertion 515
 insigne 770
 insigne de grade 770
 insigne d'identité 770
 inspecteur en prévention-incendie,
 bureau 764
 inspiration 832
 installation 395
 installation à air chaud pulsé 258
 installation à eau chaude 259
 installation sportive 788
 instrument de bord 557
 instruments de mesure
 météorologique 58
 instruments d'écriture 470
 instruments électroniques 450
 instruments scientifiques 23
 instrument traditionnel 432
 intégrale 703
 intégration de l'électricité au réseau
 de transport 662, 677
 Intelsat 487
 intensité lumineuse, mesure 702
 interlignage 472
- interligne 434, 472
 interligne variable 528
 internaute 524
 Internet 514, 523, 524, 525
 interosseux 150
 interphone 491
 interrogatoire, salle 768
 interrupteur 237, 240, 241, 274,
 286, 288, 289, 291, 305, 307,
 308, 318, 320, 381, 382, 383,
 384, 452, 476, 488, 495, 505,
 506, 518, 613, 687
 interrupteur, blocage 306
 interrupteur, verrouillage 305
 interrupteur à gâchette 304, 305,
 306, 308
 interrupteur de démarrage 293
 interrupteur de fin de course 417
 interrupteur de la porte 293
 interrupteur d'accord 499
 interrupteur d'alimentation 451, 493,
 494, 495, 497, 498, 501, 508,
 518
 interrupteur d'éclairage 381
 interrupteur d'émission 505
 interrupteur principal 273
 interruption 515
 intersection 703
 intersection avec priorité 544, 547
 intertitre 471
 intervalle 434, 617
 intervalle d'air 675
 interview 471
 intestin 95, 97, 103, 104, 105, 107,
 109, 112, 161
 intestin, gros 110, 164
 intestin grêle 110, 113, 116, 125,
 164
 intestin moyen 99
 intrados 413
 inuit 469
 inverseur de marche 302, 306
 inverseur de signe 529
 inverseur route-croisement 576
 lo 4
 iode 683
 ionique, ordre 404
 Iran 746
 Iraq 746
 iridium 683
 iris 177
 irlandais 469
 Irlande 743
 isba 418
 ischion 111, 116, 122, 153
 islam 736
 islandais 469
 Islande 32, 744
 isobare 55
 isolant 253, 254, 259, 266, 267,
 294, 299, 672
 isolant en plastique 272
 isolant en vrac 299
 isolants 299
 isolateur 562, 663
 isolement, chambre 778
 isoloir 731
 Israël 746
 isthme 38
 isthme de la trompe utérine 171
 isthme de Panama 30
 isthme du gosier 174
 Italie 744
 italien 469
 italique 472
 ivoire 159
- J**
- jabot 97, 99, 104, 106, 116, 362
 jaboticaba 197
 jachère 182
 jack de sortie 441
 jackpot, alimentation 920
 jackpot, boîte 920
 jacquet 915
 jaguar 135
 Jalapeño, piment 199
 jalon de sécurité 875
 Jamahiriya arabe libyenne 745
 Jamaïque 742
 jambage 256
 jambe 124, 139, 147, 149, 156, 351
 jambe élastique 351
 jambette 253
 jambier antérieur 150
 jambière 371, 796, 798, 800, 879,
 901
- jambières 880
 jambon 215
 jambon cuit 216
 jan 915
 jante 560, 574, 579, 640, 793
 Japet 5
 Japon 33, 747
 japonais 469
 jaque 196
 jaquette 338, 853
 jardin 322, 406
 jardinage 322
 jardin potager 182, 244
 jardin public 713
 Jarlsberg 211
 jarret 124, 130, 214, 215
 jarretelle 367
 jas 610
 jauge à aiguilles 457
 jauge magnétique à lecture
 directe 655
 jaune 117, 400, 690
 jaune orangé 400
 jaune vert 400
 javelot 748, 793
 jazz, formation 438
 jean 358
 jéjunum 164
 Jésus-Christ 736
 jet de couleur 398
 jet dentaire 384
 jet d'air 398
 jet d'eau 247, 249, 828
 jetée 653
 jeu 822, 914
 jeu, surface 815, 822, 864
 jeu de dilatation 590
 jeu de petits outils 325
 jeu de plateau 915
 jeu de puces 513
 jeu d'ustensiles 233
 jeu en ligne 525
 jeu vidéo, système 918
 jicama 184
 jockey 856
 jodhpurs 853
 joint 294, 470
 joint à coulisse 310
 joint de bougie 562
 joint d'étanchéité 270, 655
 joint magnétique 291
 joint périmétral 661
 joint torique 268
 Joker 914
 jonc 376
 jonction positif/négatif 672
 jonque 600
 jonquille 80
 Jordanie 746
 joue 130, 148, 301, 909
 joue de jante 560
 jouet 717, 854
 jouet, magasin 714
 joueur 822, 827, 920
 joueur, chaise 813
 joueur de cricket : batteur 798
 joueur expulsé, zone d'entrée 827
 joueuse, deuxième 877
 joueuse, première 877
 joule 702
 journal 471
 journal, marchand 715
 judaïsme 736
 judo 844
 judo, prises 844
 judogi 844
 juge 824, 825, 828, 842, 843, 844,
 848, 855, 859, 881, 883, 893
 juge, banc 728
 juge, cabine 887
 juge, cabinet 728
 juge, tribune 890, 891
 juge à l'arrivée 839
 juge arbitre 828, 830, 860
 juge assistant 823
 juge au départ 838, 882, 883
 juge de but 827, 858, 878
 juge de champ arrière 807
 juge de classement 830
 juge de coin 845, 846
 juge de départ 830
 juge de difficulté 823
 juge de faute de pied 821
 juge de filet 821
 juge de ligne 807, 812, 813, 816,
 818, 820, 824, 879
 juge de mêlée 807
 juge de nage 830
 juge de piste 883
- juge de porte 837
 juge de service 816, 820
 juge de touche 803, 805, 807
 juge de valeur artistique 823
 juge de virage 831
 juge de voie 900
 juge d'arrivée 883
 juge d'exécution 823
 juge en chef 837
 jugulaire 765, 808
 ju-jitsu 846
 ju-jitsu, aire de compétition 846
 jujube 197
 jumeau 150, 151
 jumelles à prismes 692
 jupe 355, 837
 jupe, doigt 605
 jupe à empiècement 357
 jupe à lés 357
 jupe à volants étagés 357
 jupe-culotte 357
 jupe de masque 773
 jupe droite 357
 jupe fourreau 357
 jupe froncée 357
 jupe portefeuille 357
 jupes 357
 jupe souple 605
 jupette 822, 837
 Jupiter 4
 japon 337, 366
 Jurassique 93
 juré, salle 728
 jury 853
 jury, banc 728
 jury, président 900
 jury supérieur 823
 justaucorps 338, 371
 justice 726
- K**
- kaki 197
 kangourou 142, 143
 karaté 845
 karaté, aire de compétition 845
 karatégi 845
 karatéka 845
 kayak 837
 kayak monoplace 839
 Kazakhstan 746
 kelvin 702
 kendo 847
 kendo, aire de compétition 847
 kendoka 847
 Kenya 745
 kérosène 656
 ketch 601
 ketchup 201
 kettle 45
 kilogramme 702
 kilt 357
 kimono 339, 364
 kinyarwanda 468
 kiosque 548, 593, 763
 Kirghizistan 746
 Kiribati 747
 kirundi 468
 kiwi 196
 knicker 358
 koala 143
 kombu 183
 kora 433
 kote 847
 Koweït 746
 krypton 684
 kumquat 194
 kung-fu 846
 kung-fu, aire de compétition 846
 kung-fu, pratiquant 846
- L**
- la 434
 laboratoire 16, 17
 laboratoire, matériel 685
 laboratoire américain 21
 laboratoire de conservation 395
 laboratoire de pathologie 781
 laboratoire européen 21
 laboratoire japonais 21
 laboratoire spatial 23
 labyrinthe 885
 lac 7, 38, 45, 48
 lac artificiel 48
 lac Baïkal 33
 laccolite 44
 lac d'origine glaciaire 48
- lac d'origine tectonique 48
 lac d'origine volcanique 48
 lac en croissant 48
 lacet 342, 370, 630, 797, 843, 881
 lacet de serrage 387
 lac Eyre Nord 29
 lacis 893
 lac Ladoga 32
 lac Malawi 34
 lacs 48
 lac salé 52
 lactaire délicieux 183
 lac Tanganyika 34
 lac Tchad 34
 lac Titicaca 31
 lacune 127
 lac Victoria 34
 lagomorphe 123
 lagon 51
 lagune 51
 lait 210
 lait concentré 210
 lait de chèvre 210
 lait en poudre 210
 laiterie 182
 lait homogénéisé 210
 laitue asperge 186
 laitue de mer 183
 laitue frisée 186
 laitue iceberg 186
 laitue pommée 186
 laize 834
 lama 128
 lambourde 252
 lame 227, 229, 237, 254, 274, 285,
 302, 303, 304, 305, 315, 316,
 320, 331, 332, 382, 383, 390,
 401, 433, 449, 454, 460, 534,
 557, 636, 639, 849, 878, 880,
 881, 900, 905
 lame, blocage 305
 lame, hauteur 305
 lame, inclinaison 305
 lame, mécanisme de
 déplacement 639
 lame à deux biseaux 401
 lame à double tranchant 383
 lame coudée 401
 lame criblée 175
 lame de coupe 240
 lame de danse sur glace 881
 lame dentée 382
 lame de scie circulaire 304
 lame de suspension 697
 lame droite 382, 401
 lame d'étaffoir 443
 lame en cuiller 401
 lame fixe 424
 lamelle 76, 254
 lamelle concentrique 154
 lame mobile 424
 lame porte-objet 693
 lame pour programme libre 881
 lame racleuse 638
 lame-ressort 776
 lampadaire 286
 lampe 316, 496, 693
 lampe à économie d'énergie 275,
 673
 lampe à halogène 274, 275
 lampe à incandescence 274, 614
 lampe à souder 314, 319
 lampe au néon 316
 lampe de bureau 286
 lampe de chevet 724, 780
 lampe de lecture 771
 lampe de sanctuaire 737
 lampe de table 286
 lampe d'architecte 286, 399
 lampe frontale 901
 lampe liseuse 286
 lampe portative 765
 lampes témoins 493
 lampe témoin 557
 lampe-témoin 848
 lampe-tempête 906
 lampe-torche 770
 lampiroie 219
 lance 319, 748, 767
 lance à eau 766
 lance-canon 766
 lance d'arrosage 328
 lance-leures 762
 lancement, appareil 860
 lance-missiles 761
 lancéolée 79
 lance-pots fumigènes 758
 lancer 793, 795, 799, 864
 lancer, aire 788

lancer, cercle 790, 791
lancer disque 791
lancer du javelot 791
lancer du poids 790
lancer marteau 791
lanceur 794, 795, 799
lanceur spatial 24
lanceur spatial (Ariane V), coupe 24
lanceur spatial (Saturn V), coupe 25
lange 422
langouste 218
langoustine 218
langue 99, 109, 110, 164, 174, 175, 212, 468
langue, dos 176
langue, famille 468
langue aborigène 469
langue afro-asiatique 468
langue amérindienne 469
langue bantoue 468
langue bifide 112
langue celtique 469
langue d'Afrique centrale 468
langue d'Océanie 469
langue germanique 469
langue glaciaire 46
langue indo-européenne 469
langue indo-iranienne 469
langue isolée 469
langue malayo-polynésienne 469
langue ouralo-altaïque 469
langue papoue 469
langue romane 469
langue sino-tibétaine 468
langue slave 469
lanquette 342, 370, 444, 881, 889
lanière 416, 443, 840, 841, 850, 901
lanterne 322, 614, 752, 903
lanterneau 245
lanterneau de la salle de bains 251
lanterne de phare 614
lanterne de pied 287
lanterne murale 287
lanthane 684
lanthanide 684
lapiaz 47
lapin 123, 212
lapis-lazuli 375
lard 209
largage de câble, commande 898
largage de la verrière, commande 898
large 472
largue 833
largue, grand 833
largue, petit 833
larve 100
larynx 163
lasagne 206
laser, faisceau 692
laser à rubis pulsé 692
latitude 36
latitude, réglage 14, 15
latitude, vis de blocage 14, 15
latrines 406
latte 285, 459, 600, 676, 834, 836, 897
latte, gousset 834, 836
lattis métallique 299
la universel 436
laurier 202
lavabo 262, 264, 724, 780
lavabo du chirurgien 781
lavage 347
lavage des wagons, zone 589
lave 44
lave, couche 44
lave-auto 548
lave-glace, gicleur 550
lave-linge 262, 271
lave-linge à chargement frontal 292
lave-linge à chargement vertical 292
laver à la machine 347
laver à la main 347
laveuse 262, 271
laveuse à chargement frontal 292
laveuse à chargement vertical 292
laveuse pour éprouves 485
lave-vaisselle 224, 271, 294, 721, 723
lawrencium 684
laye 445
lèche-frite 234
lecteur CD/DVD 918
lecteur de carte 494, 507, 548
lecteur de carte, fente 730, 731
lecteur de carte mémoire 513, 521
lecteur de cassette 504, 521
lecteur de CD/DVD-ROM 450, 513, 526
lecteur de code-barres 517
lecteur de disque compact 488, 501, 503, 504, 517
lecteur de disque dur 521
lecteur de disque dur amovible 521
lecteur de disque dur primaire 513
lecteur de disque dur secondaire 513
lecteur de disquette 450
lecteur de disquette externe 521
lecteur de microfilm 732
lecteur optique 181
lecteur optique de caractères 474
lecture 495, 499, 501, 504, 505, 508
lecture, salle 732
lecture aléatoire 501
lecture automatique/manuelle 316
lecture rapide 495, 501
légende 471
légionnaire romain 748
légume 180
légume bulbe 184
légume feuille 186
légume fruit 188
légume racine 189
légumes 184
légumes fleurs 187
légume tige 185
légume tubercule 184
légumier 226
légumineuse 190
lémurien 139
lentille 390, 478, 479, 535, 691, 697
lentille, système 692
lentille biconcave 691
lentille biconvexe 691
lentille concave 691
lentille convergente 691
lentille convexe 691
lentille cylindrique 691
lentille de champ 692
lentille de contact 384
lentille de macrophotographie 479
lentille de mise au point 694
lentille de redressement 692
lentille divergente 691
lentille jetable 384
lentille objectif 14, 692
lentille plan-concave 691
lentille plan-convexe 691
lentille rigide 384
lentilles 190
lentille souple 384
léopard 135
Lesotho 746
lessivage du sol 70
lest 634
Lettonie 744
lettre 472, 474
lettre de repère 855
leucoplaste 74
levage, appareil 635
levage, chaîne 632
lève-fil 288
lève-glace, manivelle 554
lève-soupape 314
levier 268, 270, 310, 377, 381, 421, 423, 686, 912
levier à ressort 920
levier coudé 637
levier de blocage 312
levier de commande 307
levier de commande manuelle 590
levier de déclenchement 265
levier de dégagement 310
levier de dégagement du papier 528
levier de dégagement du presse-papier 528
levier de la lame 424
levier de perçage 240
levier de réglage 436
levier de réglage latéral 309
levier de relevage du plateau de coupe 333
levier de serrage 312
levier de vibrato 441
levier de vitesse 556
levier de vitesses 552
levier du bloc 309
levier du piston 315
levier du protège-lame inférieur 304
levier d'armement 755
levier d'embrayage 327, 574
levier plat 301
levier télescopique de dételage 587
lèvre 124, 132, 306
lèvre, grande 170, 171
lèvre, petite 170, 171
lèvre inférieure 174, 444
lèvre supérieure 99, 174, 444
lèvres 131
lézard 114
Lézard 12
liaison 435
liaison chimique 680
liaison électrique 260
liaison frigorifique 260
Liban 746
libellule 102
liber 87
libération d'énergie 681
Liberia 745
libero 803, 812
liberté de langue 854
librairie 714
lice 408
lichen 74
lichen crustacé 74
lichen foliacé 74
lichen fruticuleux 74
Licorne 11
Liechtenstein 744
liège 892
lieu 410
lieu noir 221
lieuse 642
lièvre 123, 212
Lievre 11
ligament 105
ligament alvéolo-dentaire 159
ligament élastique 133
ligament large de l'utérus 171
ligament suspenseur 177
ligne 434, 813
ligne, deuxième 804
ligne, première 804
ligne, troisième 804
ligne arrière 809, 877
ligne blanche 127
ligne bleue 879
ligne câblée 525
ligne centrale 815, 879
ligne continue 538
ligne de balayage 877
ligne de ballon mort 804
ligne de bâti 455
ligne de boîte de service 818
ligne de but 800, 804, 806, 809, 814, 827, 878
ligne de cadre 862
ligne de centre 801, 806, 809, 877
ligne de côté 812
ligne de couloir 791
ligne de coupe 455
ligne de croissance 104, 105
ligne de demi-court 819
ligne de départ 791, 833, 872, 882
ligne dédiée 523, 524
ligne de distribution 273
ligne de distribution à basse tension 663
ligne de distribution à moyenne tension 663
ligne de double 817, 820
ligne de fond 806, 811, 812, 815, 816, 821, 831
ligne de jet franc 814
ligne de jeu 794, 865, 877, 918
ligne de jury 891
ligne de lancer franc 811
ligne de limite 848
ligne de l'arbitre 845
ligne de marche, repère 907
ligne de mêlée 807
ligne de mise en garde 848
ligne de modification 455
ligne de piqure de la fermeture 455
ligne de poursuite 871
ligne de réception de service 818
ligne de retrait 799
ligne des 10 m 804
ligne des 15 m 805
ligne des 200 m 871
ligne des 22 m 804
ligne des 23 m 800
ligne des 27 m 858
ligne des 30 m 827
ligne des 30 m 859
ligne des 36 m 858
ligne des 50 m 859
ligne des 54 m 858
ligne des 5 m 800, 805, 827
ligne des 60 m 859
ligne des 70 m 859
ligne des 7 m 827
ligne des 90 m 859
ligne des compétiteurs 845, 847
ligne de sécurité 593
ligne de service 816, 817, 818, 819, 821
ligne de simple 817, 821
ligne des sprinters 871
ligne de surface de but 814
ligne de surface de réparation 802
ligne de suture 105
ligne des verges 806
ligne de tir 859
ligne de touche 800, 803, 805, 806, 809, 810, 814, 858
ligne de visée 907
ligne discontinue 538, 539
ligne droite 871
ligne d'arrivée 791, 833, 839, 871, 883, 890
ligne d'attaque 812
ligne d'avertissement-épée et sabre 848
ligne d'avertissement-fleuret 848
ligne d'ourlet 455
ligne isosiste 43
ligne latérale 108, 815, 819, 877
ligne médiane 803, 805, 810, 814, 816, 827, 848
ligne médiane de service 821
ligne méridienne 907
ligne neutre 687
ligne sous-marine 524
ligne supplémentaire 434
ligne téléphonique 524
ligne téléphonique/câblée/satellite 523
ligneur 378
limbe 76, 79, 612
lime 194, 309, 377, 905
lime à ongles 377
lime-émeri 377
limitation de hauteur 547
limite hors-terrain 819
limiteur de surchauffe 293
limon 255
limousine 549
linéaire 79
lingala 468
linge de maison 716
lingerie 584, 716, 724
lingerie, magasin 714
liniteau 247, 252, 256, 411
lion 135
Lion 13
lion passant 741
liquette 359
liquide 680, 681
liquide céphalo-rachidien 168
liquide de frein, réservoir 559
liquide d'appoint 400
lis 80
lisière 455
lisso 253, 460, 461, 591
lisso, support 591
lisso d'assise 252, 253
listel 306
lit 280, 567, 904
lit à barreaux 281
lit à deux places 724
lit à une place 724
litchi 197
lit de camp pliant 904
lit de presse 421
lit d'hôpital 780
litière 280
lithium 682
lithographie 423
lithographie, matériel 423
lithosphère 42, 66
litière 78
lit pliant 281
littoral 51
Lituanie 744
livèche 202
livre 728
livrée 799
livre électronique 527
livre pour enfants 732
livre relié 426
livret bancaire, fente de mise à jour 730
loafer 344
lob 821
lobe 86, 117, 163, 173
lobé 79
lobe du nez 175
local administratif 582
local de service 738
local d'entretien 731, 734
localisateur universel de ressources 524
local technique 543
locomotive diesel-électrique 586
loge 82, 431
loge d'artiste 431
logement de cassette 499
logement de la bobine 477
logement de la carte mémoire 496
logement de la cassette 494, 497
logement de rangement 483
logement droit 384
logement du barillet 249
logement du plateau 501
logement gauche 384
loge privée 428
logiciel de courrier électronique 524
lointain 430, 431
longane 196
longeron 571, 624, 635
longeron, bras 636
longeron stabilisateur 633
longitude 36
long péronier latéral 150
long supinateur 151
longue piste 882
longueur, mesure 700, 702
longueur d'onde 690
loquet 238
lorgette 385
lorum 115
losange 705
louche 233
loup 134
Loup 11
loupe 693, 905
loupe de mise au point 485
loupe et microscopes 693
loutre de rivière 134
louvoyage 833
lubrifiant, injecteur 649
lubrifiant, usine 656
lucarne 244
lucarne de la cage d'escalier 251
luette 174, 175
luge 884
luge double 884
luge simple 884
lugeur 884
lumière 14, 15, 17, 444, 617, 753
lumière de but 879
lumière de scène 775
lumière halogène 775
lumière perpétuelle 738
lumière stroboscopique 775
lumière visible 690
luminaire 286
luminosité 505
Lune 4, 6, 7
Lune, nouvelle 7
Lune, phase 7
Lune, pleine 7
Lune, relief 7
lunette 701, 756
lunette astronomique 14
lunette astronomique, coupe 14
lunette de visée 692, 912
lunette d'approche 859
lunette prismatique 612
lunettes 318, 385, 861, 870, 887
lunettes de nage 830
lunettes de protection 772, 818, 819, 870, 875
lunettes de sécurité 772
lunettes de ski 888
lunettes de soleil 385
lunettes de vol 896
lunule 105, 172, 173
lupin 190
lustre 287
lutécium 684
luthérianisme 736
lutrin 737
lutte 843
lutte, aire de combat 843
lutte, positions 843
lutte, surface 843
lutte gréco-romaine 843
lutte libre 843
lutteur 843
lutz 881
Luxembourg 743
luzerne 190
lynx 134
Lynx 12
lyre 433
Lyre 13
lysosome 94

M

macadamia, noix 193
 macaque 139
 macaroni 401
 Macédoine, Ex-République yougoslave 744
 mâche 187
 machette 751
 mâchicoulis 408
 machine à affranchir 531
 machine à combustible 669
 machine à coudre 452
 machine à écrire électronique 528
 machine à éliminer, à redresser et à oblitérer 474
 machine à espresso 241
 machine à faire les pâtes 230
 machine à glaçons 721
 machine à laver les verres 723
 machine à sous 920
 machine à tricoter 456
 machine à trier 475
 Machine pneumatique 11
 machinerie 538
 machinerie agricole 641
 machinerie lourde 636
 machiniste 428
 mâchoire 99, 310, 311, 312, 317
 mâchoire de lagomorphe : lapin 123
 mâchoire de rongeur 123
 mâchoires 913
 mâchoires de lagomorphe 123
 mâchoires de rongeur 123
 Mackenzie 30
 maçonnerie : outils 315
 macronucleus 94
 Madagascar 34, 746
 magasin 512, 710, 716
 magasin à rayons 715, 716
 magazine 471
 mage 847
 Magellan 19
 magenta 690
 magma 44, 49
 magnésie 825
 magnésium 682
 magnétisme 687
 magnétomètre 60
 magnétophone à cartouches 488
 magnétophone à cassette numérique 488
 magnétoscope 494
 mah-jong 917
 maigre 472
 mail 714
 maille 815
 maille de montage 457
 maillot 301, 401, 421, 858
 mailloche 433, 448, 449
 maillon-gouge 331
 maillot 791, 805, 810, 843, 870
 maillot de bain 371, 830
 maillot de corps 351, 796, 850
 maillot d'équipe 796, 801, 802, 808
 main 139, 147, 149, 154, 173
 main, protection 774
 main courante 255, 417, 587, 607, 783
 Maine coon 132
 main pleine 914
 mais 85, 203
 maïs fourrager 182
 maison 244, 250, 877
 maison, ameublement 276
 maison, éléments 247
 maison, pièces 250
 maison à étage 419
 maison de plain-pied 419
 maison de ville 419
 maison en adobe 418
 maison jumelée 419
 maison romaine 406
 maisons en rangée 419
 maison solaire 675
 maison sur pilotis 418
 maison traditionnelle 418
 maître-autel 737
 maître-brin 893
 maître-cylindre 559
 maître d'hôtel 720
 majeure 173
 majuscule 514
 malaise 152, 158
 Malaisie 747
 malanga 189
 Malawi 746
 Maldives 747
 mâle 702
 malgache 469

Mali 745
 malle 389
 mallette d'ordinateur portable 527
 mallette porte-documents 386
 Malpighi, couche 172
 Malte 744
 mamelle 127
 mamelon 146, 148, 171
 mamelon double 269
 mammifère carnivore 130, 134
 mammifère insectivore 121
 mammifère lagomorphe 122, 123
 mammifère marin 136, 137
 mammifère marsupial 142
 mammifère ongulé 124, 128
 mammifère primate 139
 mammifère rongeur 122
 mammifères primates 138
 mammifères rongeurs 123
 mammifère volant 140
 mammoth laineux 93
 manche 227, 295, 301, 302, 309, 311, 315, 316, 317, 319, 320, 337, 348, 383, 384, 391, 425, 433, 439, 440, 441, 443, 454, 458, 611, 797, 798, 800, 815, 816, 822, 838, 858, 863, 867, 880, 901
 Manche 32
 manche à air 739
 manche à balai 516, 631, 898, 918
 manche ballon 360
 manche bouffante 361
 manche chauve-souris 361
 manche chemisier 361
 manche de commande 626
 manche flottante 337
 manche gigot 361
 manche isolé 316
 manche kimono 361
 manche marteau 360
 manche montée 349
 manche pagode 361
 manche pendante 338
 manche raglan 352, 355, 361, 369
 mancheron 323, 327, 337, 360
 manche rotatif 516
 manches 360
 manche tailleur 361
 manche trois-quarts 360
 manchette 471, 812, 880
 manchon 259, 269, 320, 388, 631, 838, 851
 manchon de câble 306
 manchon de culasse 756
 manchon de refroidissement 755
 manchon du cordon 308, 318
 manchon refroidisseur 692
 manchot 119
 mandarine 194
 mandat-poste 475
 mandibule 97, 99, 108, 111, 112, 115, 116, 121, 122, 123, 126, 131, 136, 138, 141, 142
 mandoline 230, 433
 mandrin 302, 306, 307
 manette 238
 manette de chasse d'eau 265
 manette de contact 287
 manette de dérailleur 580
 manette de glissement 555
 manette de jeu 918
 manette des gaz 516
 manette d'admission d'air 256
 manette vapeur 241
 manganèse 683
 mangoustan 196
 mangouste 134
 mangue 197
 manifold 652
 manilo 835
 manioc 184
 manivelle 230, 307, 312, 328, 460, 558, 571, 580, 750, 910
 manivelle de la colonne 482
 manivelle de pointage en hauteur 756
 manivelle d'enroulement 313
 manivelle d'orientation des lames 285
 mannequin 454
 mannequin articulé 398
 manœuvre, barre 643
 manomètre 654, 655, 766, 775, 777, 841
 manomètre de bouteille 319
 manomètre de chalumeau 319
 manomètre d'accord 448
 manque 919
 manteau 105, 106, 256, 352, 355, 716, 717
 manteau inférieur 42

manteau supérieur 42
 mante religieuse 102
 manucure 377
 manutention 632
 maori 469
 maquereau 219
 maquillage 378
 maquillage des lèvres 378
 maquillage des yeux 378
 maquilleuse 428
 maquis 66
 marbre 421, 795
 marche 255, 321, 417, 460, 847
 marche, aide 782
 marche, hauteur 255
 marche/arrêt 520
 marche/arrêt/volume 504
 marche avant/marche arrière 327
 marche de départ 255
 marche-pied 321, 567, 570, 586, 602, 631, 640, 766, 775, 876
 marche-pied en étrier 587
 margarine 209
 marge continentale 49
 margueur 484
 margueur, dégagement 528
 margose 188
 mari 785
 Marinier 19
 marinière 359
 maritime arctique 55
 maritime polaire 55
 maritime tropical 55
 marmite 235
 marmotte 123
 Maroc 745
 maroquinerie 386, 714
 marque 789
 marque cardinale 616, 617
 marque centrale 820
 marque de danger isolé 617
 marque de jour 615, 617
 marque de nuit 617
 marque déposée 390, 473
 marque des 7 m 814
 marque d'eaux sécuritaires 617
 marque latérale 617
 marques de circulation 619
 marque spéciale 617
 marqueur 397, 470, 810, 812, 813, 814, 819, 844, 845, 846, 847, 848, 859, 864
 marquise 603
 marron 193
 Mars 4, 5
 Mars Odyssey 19
 marsouin 137
 Mars Reconnaissance Orbiter 19
 marsupial 142
 marsupiaux 143
 marteau 174, 442, 443, 793
 marteau à endosser 425
 marteau à panne ronde 301
 marteau de charpentier 301
 marteau de maçon 315
 marteau de menuisier 301
 marteau d'électricien 317
 marteau perforateur 648
 marteau-piolet 901
 marteau pneumatique 649
 martinet 118, 602, 858
 martingale 602, 858
 martin-pêcheur 118
 martre 134
 mascara 378
 masque 796, 798, 800, 808, 841, 848, 879
 masque à oxygène 775
 masque bucco-nasal 773
 masque complet 765
 masque de chirurgie 773
 masque de sélection des couleurs 493
 masque respiratoire 773
 masse 43
 masse, mesure 698, 702
 masse d'air 55
 masse pendulaire 436
 masseter 150
 masse-tige 651
 massette de réglage 436
 massif 245
 massif de fleurs 322
 massif de fondation 651
 massif d'ancrage des câbles 540
 massif montagneux 38
 massues 823
 mât 407, 494, 591, 600, 632, 633, 834, 836, 897
 mât, grand 600, 602

mât, levier de manœuvre 632, 633
 mât, pied 836
 mât, tête 836
 mât, ton 602
 mât avant 607
 mât de beaupré 602
 mât de cacatois 602
 mât de charge 607
 mât de hune 602
 mât de misaine 600, 602
 mât de perroquet 602
 mât de toit 903
 mât d'artimon 600, 602
 matelas 280, 281, 716, 776, 904
 matelas autogonflant 904
 matelas de protection 883
 matelas mousse 904
 matelas pneumatique 904
 matelassure 855
 mâtériau 607
 matériau absorbant les ondes radars 629
 matériel 396
 matériel, entreposage 734
 matériel audiovisuel 716
 matériel de base 298
 matériel de secours 775
 matériel médical, salle de rangement 781
 matériel souillé, salle de stockage 778, 780
 matériel stérile, salle de stockage 778
 mathématiques 703
 matière 680
 matière, états 680
 matière, mesure de la quantité 702
 matière grasse 209
 matière inorganique 67
 matières corrosives 774
 matières dangereuses 774
 matières explosives 774
 matières inflammables 774
 matières radioactives 774
 matières toxiques 774
 mât radar 606
 matraque télescopique 770
 maturation 86
 mâtère 602
 maturité 86
 Maurice 746
 Mauritanie 745
 mawashi 847
 maxillaire 108, 111, 112, 121, 122, 123, 136, 175
 maxillaire basculant 112
 maxillaire inférieur 152, 158
 maxillaire supérieur 115, 116, 131, 138, 152, 158
 maya 469
 mazout domestique 656
 mazout léger 656
 mazout lourd 656
 méandre 48
 méat de l'urètre 169
 mécanicien 873
 mécanique 686
 mécanisme à échappement 436
 mécanisme de rebobinage 477
 mécanisme d'assistance de la culasse 755
 mécanisme d'engrenage 423
 mécanisme d'enroulement 285
 mèche 306, 439
 mèche à centre plat 306
 mèche de tarière 323
 mèche hélicoïdale 306
 médaillon 374
 médecin 780, 842, 846
 médiateur 433
 médicament, compartiment 775
 médicament, forme pharmaceutique 783
 méganeura 92
 mégazostrodron 93
 mégot 391
 Meissner, corpuscule 172
 meitnérium 683
 Mélanésie 29
 mélanesien 469
 mélange air/carburant 564
 mélange dépolarisant 689
 mélangeur 236
 mélangeur à main 236
 mélangeur à pâtisserie 232
 mélangeur bain-douche 262
 mélasse 209
 mêlée 806, 807
 mêlée spontanée 805
 mêléze 89

mélisse 202
 melon 195, 340
 melon à cornes 196
 melon brodé 195
 melon Casaba 195
 melon d'eau 195
 melon d'Espagne 195
 melon d'hiver chinois 188
 melon d'Œgen 195
 melon miel 195
 membrane 488, 502
 membrane alaire 140
 membrane cellulaire 94
 membrane coquillière 117
 membrane cytoplasmique 74
 membrane du tympan 174
 membrane interfémorale 140
 membrane médiane 84
 membrane nucléaire 74, 94
 membrane pellicule 170
 membrane plasmique 94
 membrane squelettique 74
 membrane vitelline 117
 membre inférieur 161
 membre supérieur 161
 membrure inférieure 540
 membrure principale 663
 membrure supérieure 540
 mémoire 506
 mémorisation des données 316
 men 847
 mendélévium 684
 meneur de jeu 811
 méninges 167
 ménisque convergent 691
 ménisque divergent 691
 menora 738
 menottes, étui 770
 menthe 202
 menton 115, 148
 mentonnière 439, 575, 749, 765, 870, 885
 menu 495, 504, 505, 506, 721
 menu, touche 496, 504
 menu, touche de sélection 477
 menuiserie : instruments de traçage et de mesure 313
 menuiserie : matériel divers 313
 menuiserie : outils pour clouer 301
 menuiserie : outils pour façonner 308
 menuiserie : outils pour percer 306
 menuiserie : outils pour scier 303
 menuiserie : outils pour serrer 310
 menuiserie : outils pour visser 302
 néplat 457
 mer 7, 38, 48, 664
 mer Adriatique 32
 mer Baltique 32
 mer Caspienne 28, 33
 mercure 275, 683
 Mercure 4, 5
 mercure, colonne 695
 mercure, réservoir 695
 mer de Barents 32
 mer de Beaufort 30
 mer de Béring 28
 mer de Chine méridionale 28, 33
 mer de Chine orientale 33
 mer de Corail 29
 mer de Norvège 32
 mer des Antilles 28, 30
 mer de Tasman 29
 mer de Weddell 29
 mer du Groenland 28
 mer du Japon 33
 mer du Nord 28, 32
 mer d'Aral 33
 mer d'Irlande 32
 mer d'Oman 33
 mère 784, 785
 mer Égée 32
 merguez 216
 méridien céleste 13
 méridien de Greenwich 36
 méridien est 36
 méridienne 276
 méridien ouest 36
 merlan 221
 merlon de protection 655
 mer Méditerranée 28, 32, 34
 mer Noire 28, 32, 33
 mer Rouge 28, 33, 34
 mesa 52
 mésocarpa 81, 82, 83
 mésoglée 95
 mésopause 53
 mésosaure 92
 mésosphère 53
 mésothorax 97

message précédent 508
 message suivant 508
 mesure 231, 434
 mesure, appareils 695
 mesure à deux temps 434
 mesure à quatre temps 434
 mesure à trois temps 434
 mesure télescopique 864
 métacarpe 111, 116, 122, 126, 131, 133, 136, 138, 142, 154
 métacarpien 140, 154, 156
 métal 741
 métal alcalin 682
 métal alcalino-terreux 682
 métal de transition 683
 métalloïdes 682
 métaphyse 155
 métatarse 98, 111, 122, 126, 131, 138, 141, 142, 155
 métatarsien 155
 métathorax 97
 météores 57
 météorite 8
 météorite ferreuse 8
 météorite métallorochéuse 8
 météorite rocheuse 8
 météorologie 53
 métier à broder 459
 métier de basse lisse 460
 métier de haute lisse 461
 métopé 404
 mètre 702
 mètre à ruban 313, 454
 métro 713
 métro, station 592, 710
 métronome à quartz 436
 métronome mécanique 436
 mets chauds 722
 mets froids 722
 meuble 741
 meuble de rangement 278
 meuble d'enfant 281
 meule 308
 meuleuse d'angle 308
 Mexique 742
 mezzanine 250, 251, 592
 mi 434
 mi-bas 351, 365
 mi-chaussette 351, 365
 Michel Keroualiaris 736
 micro 441
 micro, sélecteur 441
 micro de fréquences aiguës 441
 micro de fréquences graves 441
 micro de fréquences moyennes 441
 microfilament 94
 microfilm, salle 732
 micromètre optique, réglage 701
 micromètre palmer 700
 Micronésie 747
 micronucleus 94
 micro-onde 690
 micro-ordinateur 513
 microphone 488, 492, 496, 505, 506, 508, 516, 517, 527, 770, 898
 microphone dynamique 488
 microphone d'interphone 491
 microphones 771
 micropropulseur 18
 microscope 693
 Microscope 10
 microscope binoculaire 693
 microscope électronique 694
 microscope électronique, coupe 694
 microtubule 94
 miel 209
 mihrab 738
 milieu défensif 803
 milieu offensif 803
 mille 703
 millésime 729
 millet 85, 203
 Mimas 5
 minaret 738
 minbar 738
 mine, carreau 648
 mine antipersonnel 758
 mine de charbon 647
 minéral 647
 mine souterraine 650
 minibus 569
 minichaine stéréo 503
 miniskis 888
 minislip 351
 minute 704
 minuterie 238, 239, 273, 465, 484
 minuteur 231, 851
 Miranda 5
 mire 859, 907, 913
 mire de réglage 492
 mirette 464
 miroir 264, 535, 612, 693, 724, 907
 miroir à réflexion partielle 692
 miroir à réflexion totale 692
 miroir de courtoisie 556
 miroir de lecture 20
 miroir de traversée avant 568
 miroir double pivotant 381
 miroir d'éclairage 701
 miroir latéral 381
 miroir lumineux 381
 miroir parabolique 674
 miroir plan 17
 miroir primaire 15, 17
 miroir principal 478
 miroir secondaire 15, 17, 478
 misaine 603
 mise à feu, accessoires 752
 mise au jeu, cercle 878
 mise au jeu, point 878
 mise au jeu, trait 806
 mise au point 476, 483, 496
 mise au point, bouton 14, 15
 mise en balles 71
 mise en marche 508, 696
 mise en presse 425
 mise sous tension, voyant 731
 missile 759
 missile, stockage 762
 missile air-air 759, 760
 missile air-sol 759
 missile antiaérien 762
 missile antichar 759
 missile antinavire 759
 missile antiradar 759
 missile anti-sous-marin 759, 762
 missile mer-mer 762
 missile sol-air 759
 Mississippi 30
 mitaine 318, 346, 368, 879, 901
 mitigeur 268
 mitigeur à bille creuse 268
 mitigeur à cartouche 268
 mitigeur à disque 268
 mitigeur d'évier 270
 mitochondrie 74, 94
 mitrailleuse 758
 mitre 227, 229, 257
 mitron 245
 mobilier de bureau 510
 mocassin 344
 mode 528
 mode de mesure 476
 mode de sélection des stations 497
 mode de sortie des copies 512
 mode d'acquisition 476
 mode d'emploi 548
 mode d'enregistrement 496
 mode d'exposition 476
 modèle à plat 420
 modèle en creux 420
 modèle en relief 420
 modème 522, 523, 524
 mode manuel/automatique 465
 modem-câble 525
 modérateur 665, 670, 671
 modérateur, cuve 670
 modillon 405
 module de commande 19, 25
 module de communication 486
 module de photopies 673
 module de propulsion 486
 module de service 19, 25, 486
 module d'affranchissement 531
 module d'habitation américain 21
 module extérieur 260
 module intérieur 260
 module lunaire 19, 25
 module russe 21
 moelle 87, 212
 moelle épinière 109, 110, 167, 168
 moelle osseuse 154
 moellon 298
 moineau 118
 Moïse 736
 moissonneuse-batteuse 643
 molaire 121, 123, 159
 molaire, coupe 159
 Moldova, République 744
 mole 702
 molécule 680
 molette 311, 391
 molette de mise au point 692
 molette de réglage 317
 molette d'ajustage 700
 molette d'entraînement 240
 mollet 147, 149
 mollusque 104, 217
 molybdène 683
 Monaco 744
 monarque 101
 mongol 469
 Mongolie 747
 moniteur de contrôle 428
 monnaie 729
 monnaie, nom 729
 monocle 385
 monocoque 835
 monographie 732
 montagnais 469
 montagne 45
 montagnes Rocheuses 30
 montant 246, 247, 249, 252, 277, 278, 321, 362, 424, 433, 460, 461, 782, 792, 825, 826, 881
 montant, anneau 854
 montant de bride 854
 montant de filet 854
 montant d'angle 635
 montant latéral 551
 montant mouton 249
 montant remboursé 811
 mont de Vénus 170
 monte-boules 865
 montée arrière 856
 Monténégro 744
 montgolfière 899
 monticule 795
 montre 464, 717
 montre à affichage analogique 696
 montre à affichage numérique 696
 montre mécanique 696
 monts Oural 32
 monts Transantarctiques 29
 montre 295, 303, 312, 385, 432, 849
 montre baionnette 479
 monture d'objectif 478
 monture en fer à cheval 17
 monument 39
 moquette 254
 morailion 389
 moraine 46
 mordache 424
 mordant 435
 morille 183
 mors 302, 306, 307, 312, 377, 426, 858
 mors à canon brisé 854
 mors anglais 854
 mors à pompe 854
 mors de bride 854
 mors de filet 854
 morse 137
 mort 702
 mortadelle 216
 mortaise 390
 mortier 230, 298, 752, 753
 mortier moderne 756
 morts-terrains 647
 morue 221
 mosaïque 406
 mosquée 738
 moteur 18, 23, 258, 261, 292, 293, 294, 304, 307, 308, 320, 323, 327, 331, 332, 564, 574, 632, 639, 640, 643, 651, 758
 moteur, compartiment 568
 moteur, paramètres 626
 moteur, pylône 625
 moteur à deux temps 565
 moteur à essence 553, 563, 566
 moteur à quatre temps 564
 moteur à turbocompression 564
 moteur de disques 521
 moteur de guides 521
 moteur diesel 565, 586, 605, 636, 637, 638, 639, 762
 moteur électrique 259, 263, 561, 563, 763
 moteur électrique, commande 563
 moteur F-1 25
 moteur-fusée 24, 60
 moteur hors-bord 607
 moteur J-2 25
 moteur rotatif 565
 motif 368, 369
 moto 574, 577
 moto : vue en plongée 576
 moto-caméra 870
 motoculteur 327
 motocyclisme 874
 moto de Grand Prix et pilote 874
 moto de motocross et supercross 875
 moto de rallye 875
 moto de tête 870
 moto de tourisme 577
 moto de trial 875
 motomarine 876
 motoneige 876
 moto tout-terrain 577
 motrice 585, 594
 mouche 101, 862
 Mouche 11
 mouche artificielle 909
 mouche tsé-tsé 101
 moufette 134
 moufle 318, 346, 368, 750, 901
 moufle fixe 651
 moufle mobile 651
 mouflon 128
 mouilleur 531
 moule 217
 moule à charlotte 232
 moule à fond amovible 232
 moule à gâteau 232
 moule à muffins 232
 moule à pain 239
 moule à quiche 232
 moule à soufflé 232
 moule à tarte 232
 moulin à café 240
 moulin à légumes 230
 moulin à vent 676
 moulinet 422
 moulinet à mouche 909
 moulinet à tambour fixe 910
 moulinet à tambour tournant 910
 moulin pivot 676
 moulin tour 676
 mousqueton 835, 901, 911
 mousqueton à ressort 835
 mousqueton à vis 900
 mousqueton en D 900
 mousse 75
 mousse à raser 383
 mousse d'Irlande 183
 mousseline 231
 moustache 132
 moustique 101
 moutarde 198, 200
 moutarde de Dijon 200
 moutarde en poudre 200
 mouton 128, 856
 mouvement de terrain 47
 mouvement horizontal du sol 43
 mouvement vertical du sol 43
 moyen 849
 moyen adducteur 150
 moyenne sus-alaire 115
 moyeu 534, 579, 659, 677, 783
 moyeu rotor 631
 Mozambique 746
 mozzarella 210
 Mt Everest 53
 muguet 80
 mule 344
 mulet 128, 220
 mulot 123
 multicoque 835
 multimètre 316
 multiplicateur de focale 479
 multiplication 529, 703
 munition, étui 770
 munster 211
 muqueuse olfactive 175
 mur 246, 852, 902, 917
 muraille 607, 917
 mur arrière 818, 819
 mur avant 818, 819
 mur bajoyer 657
 mur barré 852
 mur de battillage 660
 mur de briques 253
 mur de fondation 252, 253
 mur de l'œil 63
 mur de nuages 63
 mur de virage 831, 832
 mur d'arrivée 830
 mûre 192
 mur en béton 675
 muret 864
 mur fortifié 738
 mur latéral 818, 819, 831
 mur Trombe 675
 musaraigne 121
 muscade, noix 198
 muscle 150
 muscle adducteur 105
 muscle arrecteur 172
 muscle bulbo-caverneux 169
 muscle droit inférieur 177
 muscle droit supérieur 177
 muscle du manteau 106
 muscle papillaire 162
 museau 108, 110, 121, 130, 132, 143
 musée 394, 711
 musserolle 854, 858
 musique 432
 musique, accessoires 436
 musique, salle 734
 mutule 404
 Myanmar 747
 mycélium 76
 nme 217
 myéline, gaine 168
 mygale du Mexique 102
 myocarde 162
 myomère 109
 myopie 691
 myrtille 192
 myrtille d'Amérique 192

N

nacelle 542, 677, 899
 nacelle, coupe 677
 nacelle d'observation 17
 nacelle d'osier 899
 nacelle élévatrice 622
 nage 832
 nageoire anale 108
 nageoire caudale 107, 108, 136
 nageoire dorsale 108, 109, 136
 nageoire pectorale 108, 136
 nageoire pelvienne 108
 nage sur le dos 832
 nahuatl 469
 naine blanche 8
 naine brune 8
 naine noire 8
 naissance 702
 Namibie 746
 naos 403
 nappé phrénétique 47, 70
 narine 108, 110, 112, 115, 175
 naval 137
 nasal 158, 749
 naseau 124
 natation 830
 natation, bassin de compétition 831
 nationalité 825
 Nauru 747
 navaho 469
 navet 189
 navette 461
 navette ferroviaire 620
 navette spatiale 22, 53
 navigateur 524
 navigation 506
 navigation, appareils 612
 navigation, informations 626
 navire 41
 navire de forage 604, 653
 navire porte-conteneurs 596, 604
 NEAR 19
 nébuleuse planétaire 8
 nébulosité 55, 56
 nécessaire à chaussures 345
 nécrologie 471
 nécropore 101
 nectarine 192
 néerlandais 469
 nef 411
 nef centrale 738
 nêfle du Japon 193
 néphatif 485, 684
 négatoscope 484, 535
 neige 57, 64
 neige, chute 59
 neige roulée 64
 neiges acides 70
 neiges éternelles 45
 néodyme 684
 néon 684
 Népal 747
 ne pas laver 347
 ne pas repasser 347
 néphridie 107
 Neptune 4, 5
 neptunium 684
 nerf 172, 426
 nerf circonflexe 166
 nerf cochléaire 174
 nerf crânien 166
 nerf crural 166
 nerf cubital 166
 nerf digital 166
 nerf fémoro-cutané 166
 nerf fessier 166
 nerf grand abdomino-génital 166
 nerf grand sciatique 166
 nerf intercostal 166
 nerf médian 166
 nerf musculo-cutané 166

nerf obturateur 166
nerf olfactif 109, 175
nerf optique 177
nerf petit abdomino-génital 166
nerf petit sciatique 166
nerf rachidien 167, 168
nerf radial 166
nerf saphène externe 166
nerf saphène interne 166
nerf sciatique poplitée externe 166
nerf sciatique poplitée interne 166
nerf tibial antérieur 166
nerf vestibulaire 174
nervure 79, 84, 96, 639, 772, 841
nervure d'aile 624
nervure d'implantation 624
nervure médiane 75
netball 809
nettoie-pipes 390
nettoyage, produit 721
nettoyage des tenues d'intervention 764
nettoyeur 715
neurone moteur 168
neurones 168
neurone sensoriel 168
neutron 680, 681
névé 46
neveu 785
New Horizons 19
newton 702
nez 122, 148, 309, 624, 894, 897, 898
nez, parties externes 175
nez basculant 629
nez-de-marche 255
nez du guide 331
Nicaragua 742
niche de sécurité 543
nickel 683
nid à couvain 100
nid d'ange 368
nièce 785
Niger 34, 745
Nigeria 745
Nil 34
nimbo-stratus 56, 62
niobium 683
niveau 650
niveau à bulle 313
niveau de la mer 42, 49, 53
niveau d'eau 241, 261
niveau d'enregistrement 499
niveau d'équilibre 49
niveau d'opérations 529
niveleuse 639
niveleuse d'alidage 701
niveleuse d'embase 701
nivomètre 58, 59
nobélium 684
nœud 77, 463, 663, 687, 908
nœud coulant 908
nœud de cabestan 908
nœud de chaise 908
nœud de Franciscain 908
nœud de jambe de chien 908
nœud de pêcheur 908
nœud de Ranvier 168
nœud de vache 908
nœud d'arrêt 908
nœud d'arrimage de l'orbiteur 21
nœud d'écoute 908
nœud papillon 349
nœud plat 340, 908
nœud simple 908
noir 472, 690, 919
Noir 916
noire 435
noir et blanc 476
noisette 84, 193
noix 84, 193, 443, 456, 750
noix de cajou 193
noix de coco 193
noix de cola 193
noix de ginkgo 193
noix de macadamia 193
noix de pacane 193
noix de serrage 685
noix du Brésil 193
nombre de copies 512
nombre de décimales 529
nombri 146, 148
nom de la station 592
nom de l'équipe 858
non-addition 529
non-métaux 683
nord 917
Nord 37, 616
Nord Est 37, 616
Nord Nord-Est 37
Nord Nord-Ouest 37

Nord Ouest 37, 616
nori 183
normal 472
norme, point 891
Norvège 744
norvégien 469
notation algébrique 916
notation musicale 434
note 435, 825
nothosaure 93
nouaison 86
nouille asiatique 207
nouille de riz 207
nouilles aux œufs 207
nouilles de haricots mungo 207
nouille somen 207
nouilles soba 207
nouilles udon 207
Nouvelle-Calédonie 29
Nouvelle-Zélande 29, 747
nova 8
noyau 6, 8, 74, 81, 94, 168, 170, 444, 680, 867, 912
noyau, division 681
noyau d'argile 660
noyau externe 42
noyau fissile 681
noyau galactique 9
noyau interne 42
noyau radioactif 681
noyer 88
nuage 53, 55, 56, 62, 65
nuage, hauteur 59
nuage de basse altitude 62
nuage de cendres 44
nuage de haute altitude 62
nuage de moyenne altitude 62
nuage de Oort 4
nuage en entonnoir 63
nuages à développement vertical 62
nuancier 398
nucléole 74, 94, 170
nuisette 364
numéraire, approvisionnement 731
numériser 517
numéro 919
numéro 1 858
numéro 2 858
numéro 3 858
numéro 4 858
numéro atomique 682
numéro de couloir 893
numéro de l'abonné 273
numéro de série 729
numéro de tête 857
numéro du joueur 808, 810, 878
numéro plein 919
numéros, à cheval sur deux 919
numéroteur 531
nu-pied 344
nuque 115, 147, 149
nyctale 118
nymphé 100

O

oasis 48, 52
Obéron 5
obi 845, 846
objectif 476, 478, 479, 483, 501, 506, 517, 518, 693
objectif, accessoires 479
objectif d'agrandissement 485
objectif grand-angle 479
objectif macro 479
objectif normal 479
objectif super-grand-angle 479
objectif zoom 479, 496
objet 691
objet personnel 383
obscurité 617
observation, chambre 778, 781
observation astronomique 10
observation psychiatrique, chambre 778
observatoire 17
observatoire astronomique 17
observatoire astronomique, coupe 17
obstacle 852, 875
obstacle, parcours 852
obstacle d'eau 866, 867
obturateur 513
obturateur de baie 513
obusier moderne 756
occipital 131, 151, 153, 158
océan 7, 38, 67
océan, fond 42, 49
océan Arctique 28
océan Atlantique 28, 29, 32, 34

Océanie 28, 29, 747
océan Indien 28, 29, 33, 34
océan Pacifique 28, 29, 33
octaèdre 705
Octant 10
octave 434, 849
octave, mécanisme 446
octogone 705
oculaire 14, 15, 478, 496, 692, 693, 773
oculaire coudé 14
odorat 174
œil 63, 103, 104, 106, 107, 112, 113, 121, 133, 136, 148, 177, 301, 461, 855, 900
œil, protection 772
œil composé 96, 98, 99
œillère 857
œillet 80, 284, 342, 370, 387, 457, 881, 911
œillet d'attache 477
œil primitif 95
œil simple 97, 99
œil témoin 591
œsophage 95, 97, 99, 103, 104, 109, 110, 112, 113, 116, 125, 163, 164
œuf 100, 109, 111, 117, 213
œuf de caille 213
œuf de cane 213
œuf de faisane 213
œuf de poule 213
œuf d'autruche 213
œuf d'oe 213
office 624
officiel 801, 846
officiel, banc 879
officier, bureau 768
officier, chambre 764
officier, logement 762, 763
ogive 659
ohm 702
oie 120, 213
oignon à marinier 184
oignon blanc 184
oignon jaune 184
oignon rouge 184
oignon vert 184
oignon 115, 116
oiseau aquatique 117
Oiseau de Paradis 10
oiseau de proie 117
oiseau échassier 117
oiseau granivore 117
oiseau insectivore 117
oiseau percheur 117
oiseaux 118
okapi 128
oléocrane 126, 153
oléoduc 652, 654
olive 188
Oman 746
ombelle 81
ombilic 46, 115
omble de fontaine 221
ombre 696
ombre à paupières 378
omoplate 111, 116, 121, 122, 126, 131, 136, 138, 141, 142, 147, 149, 152, 153, 156
omoplate, épine 153
oncle 785
onde 690
onde de choc 651, 653
onde radio 16, 690
onde sismique 43
onduleur 520, 523
ongle 115, 173
ongle, corps 172
ongle, lit 172
ongle, matrice 172
ongle, racine 172
onglet 223, 532, 905
onglet, blocage 304
onglet, échelle 303, 304
onglet, verrou 303, 304
onglet à fenêtre 532
opale 375
opéra 710
opérateur de régie d'éclairage 490
opérateur du son 429
opération, salle 780, 781
opération, touche 730, 731
opérations de base 529
opérations spécifiques 529
opercule 108, 111
opercule thermoscellé 223
Ophiuchus 11, 13
ophtalmologie, salle 779
opisthodomé 403

opossum 143
opticien 715
optique 690
or 683, 741
orange 57, 65
orange 82, 194, 400
orang-outan 139
orbiculaire des paupières 150
orbite 112, 116, 131, 136, 138, 142
orbite des satellites 60
orbite géostationnaire 60
orbite lunaire 6, 7
orbite polaire 60
orbite terrestre 6, 7
orbiteur 22, 23
orbiteur (Viking) 18
orchestre 402
orchestre symphonique 437
orchidée 80
ordinateur 734
ordinateur, salle 763
ordinateur de bord 556, 771
ordinateur de bureau 522, 523, 524
ordinateur de poche 527
ordinateur des données
aérodynamiques 626
ordinateur portable 523, 526
ordinateur portable : vue arrière 526
ordinateur portable : vue avant 526
Ordovicien 92
ordre d'arrivée 831
ordures ménagères 69, 70
oreille 133, 140, 146, 174, 277, 610
oreille-de-Judas 183
oreille externe 174
oreille interne 174
oreille moyenne 174
oreiller 280
oreillette droite 161, 162
oreillette gauche 161, 162
Orénoque 31
organeau 610
organeau de hissage 610
organes des sens 172
organes génitaux féminins 170
organes génitaux masculins 169
organisateur, bureau 719
organisation gouvernementale 525
organisateur 530
organisme culturel 525
organisme de santé 525
organismes simples 94
orge 85, 203
orgue 444, 445
orifice de remplissage 288
orifice du conduit auditif 173
orifice du pied 444
orifice d'aération 320
orifice excréteur 104
orifice génital 95, 104
orifice uro-génital 109
oriflamme 739
origan 202
original 129
Orion 11, 12
ormeau 217
ornement 435
ornement de proue 600
orange vraie 183
orque 137
orteil 130, 146, 148
orthocère 92
ortie 187
os 157
os alvéolaire 159
oscilloscope/vectroscope 491
oscilloscope de phase audio 491
os compact 154
os court 157
os crochu 154
osculaire 95
os de la colonne vertébrale 157
oselle 187
os iliaque 152
os irrégulier 157
os long 154, 157
os maxillaire 159
osmium 683
os plat 157
os propre du nez 175
osselet 174
osselets 174
os sésamoïde 121
os spongieux 154
ostéon 154
otarie 137
otolithes 109
oto-rhino-laryngologie, salle 779
oued 52

ouest 917
Ouest 37, 616
Ouest Nord-Ouest 37
Ouest Sud-Ouest 37
Ouganda 745
ouïe 173, 439
ouïe, protection 772, 774
ouïstili 139
ouragan 57, 63
ourdissoir 462
ourdou 469
ourlet 285
ours 471
oursin 95
ours noir 135
ours polaire 135
outil 649
outils 464
outils, électricité 316
outils, plomberie 314
outils, sculpture sur bois 401
outils, soudage 318
outils pour scier 303
outils pour serrer 310
outils pour visser 302
ouverture 105, 476, 479, 911
ouverture, commande 694
ouverture de la boîte à lumière 485
ouvrage de référence 732
ouvrant, traverse 249
ouvre-boîtes 230, 240, 905
ouvrière 98, 99
Ouzbékistan 746
ovaire 80, 97, 103, 170, 171
oviducte 97, 103, 113
ovoïde 79
ovotestis 104
ovule 80, 170
oxer 852, 853
oxyde de deutérium, reconcentration 669
oxyde d'azote 70
oxygène 78, 319, 683

P

pacane, noix 193
Pacini, corpuscule 172
pack 223
paddock 856
pagaie double 837, 839
pagaie simple 837, 838
page précédente 515, 527
page suivante 515, 527
pagne 339
pagode 412
paiement, commande 920
paiement, déclencheur 920
paiement, mode 729
paille 223
paille, botte 875
pain 204, 722
pain azyne 205
pain blanc 205
pain chapati indien 205
pain complet 205
pain de campagne 205
pain de maïs américain 205
pain de mie 205
pain de seigle 204, 205
pain grec 204
pain irlandais 205
pain multicéréales 205
pain naan indien 205
pain noir 205
pain parisien 204
pain pita 205
pain tchallah juif 205
pair 919
paire 914
pak-choï 186
Pakistan 746
pal 740
palais de justice 710
palais des congrès 711, 718
palais des sports 788
palanque 852
Palaos 747
palatin 112, 123
pale 261, 659, 664, 676, 677
pale de rotor 631
palet 880
paletot 352, 355
palette 398, 632, 815, 911, 913
palette à ailes 632
palette à double face 632
palette à simple face 632
palette-caisse 632

palier 251, 255, 417
palier de butée 659
palissade 408
palla 336
palladium 683
palme 841
palmée 79
palmeraie 52
palmette 276
palmier 88
palmure 110, 117
palonnier 638
palonnier, pédale 898
palonnier de slalom 840
palourde 217
palpe 105
palpe labiale 96, 99
pampille 287
pamplemousse 194
pan 349, 352, 359
panais 189
panama 340
Panamá 742
pan arrière 349
pan avant 349
pancetta 216
pancréas 110, 116, 164
panicule 85
panier 238, 241, 291, 294, 797, 811, 911
panier à couverts 294
panier à friture 231
panier cuit-vapeur 235
panier de lavage 292
panier de projection 483
panne 318, 425, 901
panneau 247, 400, 650, 811, 899
panneau, support 811
panneau à âme lamellée 300
panneau à âme lattée 300
panneau avant 519
panneau de commande 261, 508, 766
panneau de connexions 518
panneau de contrôle 518
panneau de copeaux 300
panneau de distribution 272, 273
panneau de fibres 300
panneau de fonctions 508
panneau de garniture 554
panneau de modestie 511
panneau de particules 300
panneau de particules lamifé 300
panneau de protection latéral 783
panneau de raccordement électrique 489
panneau de raccordement vidéo 489
panneau de raffinement 23
panneau de séparation 389
panneau de vantail 278
panneau d'accès 258, 266
panneau indicateur 582
panneau-parachute 899
panneau photovoltaïque 615
panneau publicitaire 592
panneau routier 544, 546
panneau solaire 17, 18, 21, 40, 60, 486
panne ronde 301
pansement adhésif 777
pantalon 350, 371, 716, 796, 808, 844, 875, 901
pantalon molleton 370
pantalon pattes d'éléphant 358
pantalons 358
pantographe 585, 595
paon 119
Paon 10
papaye 197
papeterie 717
papier 390, 400, 420
papier, alimentation 731
papier, détection 731
papier à cigarettes 390
papier aluminium 222
papier buvard 531
papier ciré 222
papier de verre 308
papier goudronné 299
papier paraffiné 222
papier sulfurisé 222
papille 172, 177
papille caliciforme 176
papille filiforme 176
papille foliée 176
papille fongiforme 176
papille rénale 165
papillon 96, 97, 832
papillon, coup de pied 832
papillon, virage 832
Papouasie-Nouvelle-Guinée 29, 747

paprika 199
paquebot 608
paquet 223
paquet de cigarettes 390
parachute 22, 760, 896
parachute de cabine 417
parachutisme 896
parachutiste 896
paraffine 656
parafoudre 658, 663
parafouille 660, 661
Paraguay 742
parallèle 36, 704
parallélépipède 705
parallélogramme 705
paramécie 94
Paraná 31
parapente 897
parapentiste 897
parapet 408, 409
parapharmacie 181
parapheur 531
parapluie 391
parapluie-canne 391
parapluie télescopique 391
parasoleil 479
paratonnerre 245, 677
parc 39, 711
parc à charbon 646
parc à échelles 766
parc à vélos 735
parc des expositions 708
parc de stationnement 620, 708, 735
parc de stockage 654
parc national 39
parcours 866
parcours, voile 833
parcours pittoresque 39
pardessus 352
pare-brise 550, 570, 574, 577, 607, 624, 626, 876
pare-chocs 289, 570, 571, 577, 818, 876, 885
pare-chocs, moulure 550
pare-feu 257, 523
parement 300, 338
parement amont 661
parement aval 661
parenté, liens 784
parenthèse 473
parents 784, 785
paréo 357
pare-soleil 14, 556, 558, 567, 612
parfum 717
parfumerie 714
pariétal 112, 122, 131, 153, 158
paripennée 79
parka 353
parking 583, 596
parloir 726
parmesan 211
paroi 127, 632
paroi avant 571
paroi de bout 571
paroi latérale 571, 635
parquet 253, 254
parterre 431
parti 740
parties 276, 277, 280
parties d'un cercle 704
parties d'un os long 155
parties externes du nez 175
partition 740
parure 374
parure et objets personnels 374
pas 124
pas, réglage 700
pas alternatif 892
pascal 702
pas de patineur 892
pas de tir 860
passage à niveau 545, 547, 583, 591
passage à niveau, sonnerie 591
passage d'animaux sauvages 547
passage inférieur 540
passage pour piétons 545, 547, 712
passage souterrain 583
passage supérieur 539, 540
passant 349, 350, 352
passavant 607
passe 919
passe à billes 657
passe-bras 355
passeport, contrôle 621
passerelle 408, 430, 523, 583, 593, 761
passerelle de navigation 604, 608, 609
passerelle télescopique 619
passe-sangle 906

passette 461
passivité, zone 843
passoire 231, 237, 240
pastel 396
pastèque 195
Patagonie 31
patate 184
patelle 217
pâte phyllo 205
patère 276, 510
patère à embrasse 282
pâtes alimentaires 206
pâtes won-ton 207
Pathfinder 19
patient 780
patin 591, 631, 878, 880, 884, 885
patin acrobatique 895
patinage artistique 881
patinage de vitesse 882
patin antidérapant 321, 826
patin à roues alignées 895
patin clap 883
patin de chenille 758
patin de course 883
patin de courte piste 883
patin de figure 881
patin de gardien de but 880
patin de hockey 895
patin de vitesse 895
patin d'appui 667
patin d'espacement 667
patineur : courte piste 882
patineur : longue piste 882
patineur d'eau 102
patineuse 895
patinoire 878, 881, 886
pâtisson 189
patron 455, 458
patron, commencement 456
patron, mémoire 456
patte 113, 117, 348, 350, 352, 386, 425, 610, 797
patte à boutons-pression 353
patte ambulatoire 97
patte anale 97
patte antérieure 96, 98, 110, 111, 121, 130, 143
patte autocollante 531
patte boutonnée 350
patte capucin 349, 361
patte de boutonnage 349
patte de coq 464
patte de serrage 352
patte d'entrejambe 359
patte d'épaulé 352, 770
patte locomotrice 103
patte médiane 96, 98
patte polo 354
patte postérieure 96, 98, 110, 111, 121, 143
patte thoracique 107
patte ventouse 97
pâturage 182
paturon 124
paume 121, 173, 346, 797
paumelle 249
paupière 113
paupière inférieure 110, 132, 177
paupière interne 132
paupière supérieure 110, 132, 177
pause 435, 495, 499, 501, 504, 515
pavé alphabétique 530
pavé alphanumérique 514
pavé numérique 515, 530
pavé tactile 526
pavé tactile, bouton 526
pavillon 122, 143, 173, 174, 374, 444, 446, 447, 551, 710, 776, 866
pavillon, attache 446
pavillon à deux pointes 739
pavillon de la trompe utérine 171
pavillon des skieurs 886
pavois 602, 739
pavot, graine 199
pays 37
paysage végétal selon l'altitude 66
Pays-Bas 743
pays d'origine du concurrent 831
peau 81, 82, 83, 168, 172, 425, 449
peau de batterie 433, 448
peau de chamois 345, 377
peau de timbre 433, 448
pécari 128
pêche 81, 192, 909
pêche à la mouche 909
pêche au lancer 910
pêcheur 457
pectoral, grand 150

pédale 440, 442, 444, 448, 451, 578, 580, 851, 870
pédale automatique 870
pédale de chaussage 889
pédale de déchaussage 889
pédale de frein 333, 460
pédale de marche arrière 333
pédale de marche avant 333
pédale d'ajustement 399
pédalier 444
pédalier, axe 580
pédalier, touche 444
pédicelle 75, 83, 86
pédieus 150
pédipalpe 103
pédoncule 80, 81, 82, 83, 86
Pégase 12
peigne 380, 417, 461, 642
peigne à crêper 380
peigne afro 380
peigne à pollen 98
peigne à tige 380
peigne combiné 380
peigne de coiffeur 380
peignoir 364
peinture 320, 396
peinture, accessoires 399
peinture à l'huile 396
pelage 122, 139, 143
pèlerine 355
pélican 119
pelle 233, 257, 326, 838
pelle à poussière 295
pelle de montagne 901
pelle hydraulique 638
pelle mécanique 647
pelle-pioche pliante 906
pelleteuse 637
pelleteuse, articulation 637
pelleteuse, manœuvre 637
pellicule 481
pellicule en feuille 481
pellicule plastique 222
pellicules 481
pelle 454
peloton 870
pelouse 245, 864
pelouse, soin 332
peltée 79
pelvis vestigial 136
pénalité 789
pendant d'oreille 374
pendeloque 287
pendentif 374
penderie 251, 279, 724
pendule 488, 489, 491, 697, 734
pêne demi-tour 248
pêne dormant 248, 249
péninsule 38
péninsule Antarctique 29
péninsule des Balkans 32
péninsule du Yucatan 30
péninsule d'Arabie 33
péninsule Ibérique 32
péninsule Scandinave 32
pénis 104, 146
penne 115, 206
pennée 79
pennon 739, 834
pentagone 705
pente 674, 886
pépin 82, 83
pepino 197
péplos 336
pepperoni 216
perceuse 306
perceuse à colonne 307
perceuse à main 307
perceuse-visseuse sans fil 306
perchaude 108, 109, 220
perche 108, 109, 220, 490, 492, 792
perche de ravitaillement 760
perche de tête 857
perche truite 220
perchiste 429, 792
percolateur 241, 723
percussion, instrument 437, 448
percuteur 757
perdre 118
père 784, 785
perforation 342, 346, 371
perforatrice 533
pergola 322
péricarde 163
péricarpe 84
période 617, 789
périodique 733
périoste 154
périphérique 709

périphérique de sortie 518
périphériques de communication 522
périscope 763
péristome 94
péristyle 403, 406
péritoine 169, 170
Permien 92
péroné 111, 122, 126, 131, 138, 141, 142, 152, 155, 156
Pérou 742
peroxyde d'hydrogène 777
peroxysome 94
perpendiculaire 704
perré 660
perron 245, 250
perroquet fixe 603
perroquet volant 603
persan 132, 469
Persée 12
persienne 249
persil 202
personnel additionnel de production 490
perte de chaleur 68
pèse-lettres 531
pèse-personne 699
peso 728
peson 699
pesticide 69, 70
pétale 80
pétanque 864
pétiole 76, 79
Petit Cheval 12
Petit Chien 13
petite-fille 784
Petite Ourse 12
petite vrillette 101
petit-fils 784
Petit Lion 13
petit montant 247
petit palmaire 150
Petit Renard 13
petits-enfants 784
petits pois 190
pétoncle 217
Pétri, boîte 685
pétrole 651
pétrole, gisement 651, 653
pétrole brut 656
pétrolier 596, 606
pe-tsai 186
peul 468
peuplier 88
phalange 111, 116, 122, 131, 136, 138, 142, 154, 155
phalange distale 133, 154, 155, 172
phalange médiane 133, 154, 155, 172
phalange proximale 133, 154, 155
phalanges 141
phalène du bouleau 101
phare 333, 550, 570, 574, 576, 585, 586, 596, 614, 640, 758, 876
phare arrière 640
phare d'atterrissage 631
pharmacie 714, 725, 778, 781
pharynx 99, 163, 164
Phénix 10
Philippines 33, 747
Phobos 4
Phoenix 19
phonothèque 733
phoque 137
phosphore 683
photo, touche 496
photocopie, contrôle 512
photocopieur 512, 733
photodiode 478
photographe 714
photographe de plateau 429
photographie 476
photographie, accessoires 482
photographie à la une 471
photon 692
photopile 672, 673
photorécepteurs 177
photosphère 6
photosynthèse 78
physique 686
pi 704
piano 437
piano à queue de concert 443
piano demi-queue 443
piano droit 442, 443
piano électronique 451
piano quart-de-queue 443
pic 45, 118
piccolo 437, 446
pichet 226, 240
pictogramme 514

- pie 118
pièce 917
pièce, conduite 920
pièce : avers 729
pièce : revers 729
pièce buccale 98
pièce de coin 635
pièce de jonction 766
pièce d'embranchement 767
pièce d'estomac 337
pièce honorable 740
pièce intermédiaire 169
pièce refusée, réceptacle 920
pièces 916
pièce terminale 169
pied 76, 104, 105, 139, 140, 143, 146, 147, 148, 149, 155, 185, 274, 277, 278, 280, 281, 286, 323, 351, 368, 390, 440, 444, 448, 635, 663, 693, 815, 823, 893, 909, 910
pied, protection 773, 774
pied à coulisse à vernier 700
pied ambulacraire 95
pied amont 660
pied à perfusion 780
pied aval 660
pied cambré 276
pied-de-biche 452, 453
pied de fixation 482
pied de lit 280
pied de nivellement 292, 293, 294
pied-mélangeur 236
pied presseur 453
piédroit 411, 413
pied télescopique 776
piège à patte à mâchoires 913
pie-mère 167
pierre 298, 318, 376, 916
pierre, taille 375
pierre à affûter 229
pierre à aiguiser 422
pierre de Coyokauhqui 412
pierre de curling 877
pierre fine 375
pierre lithographique 423
pierre précieuse 375
pierre sacrificielle 412
piètement 277, 321, 826
piéton, accès interdit 545, 546
piéton, bouton d'appel 712
pieuvre 106, 217
pige 464
pigeon 120, 212
pignon 89, 193, 223, 244, 307, 697
pignon simple 871
pika 123
pilastre 255
pilastre corinthien 407
pile 482, 496, 513, 540, 563, 759, 765
pile alcaline manganèse-zinc 689
pile bouton 482
pile carbone-zinc 689
piles 687
pile sèche 689
pilier 43, 410, 412, 650, 804
pilier du voile 174
pilon 230, 233
pilotage, informations 626
pilote 443, 445, 759, 872, 897
pilote automatique, commande 626
pilote 445
piment 188
piment de Cayenne 199
piment de la Jamaïque 198
piment Jalapeño 199
piment oiseau 199
piments broyés 199
piments séchés 199
pinacle 410
pinacocyte 95
pince 107, 127, 233, 257, 284, 350, 381, 455, 558, 901
pince à boucles de cheveux 380
pince à cheveux 380
pince à cravate 376
pince à cuticules 377
pince à défriser 381
pince à dénuder 377
pince à échardes 777
pince à épiler 377
pince à escargots 233
pince à étiqueter 533
pince à fusible 317
pince-aiguille 453
pince à joint couissant 310
pince à long bec 317
pince à spaghetti 233
pinceau 320, 378, 397, 422, 470
pinceau à lèvres 378
pinceau à pâtisserie 232
pinceau à sumie 397
pince avec noix de serrage 685
pince de ceinture 505
pince de mise en plis 380
pince de repérage 421
pince de taille 352
pince d'électricien 317
pince-étai 310
pince-fil 457
pincement 274, 275
pince multiprise 310
pince-notes 534
pincés 310
pince tibio-tarsienne 98
pince universelle 317
pinçon 127
pinnule 76
pin parasol 89
pinson 118
pintade 120, 212
pioche 327
piolet 901
pion 915
Pion 916
Pioneer 19
pipe 390
pipe, coupe 390
pipette sérologique 685
piquant 95
pique 901, 914
pique-nique 725
pique-notes 534
piquet 799, 902, 903
piquoir 458
pirogue à balancier 599
pirogue monoxyle 599
piscine 246, 608, 675, 788
piscine creusée 246
piscine de condensation 671
piscine de déchargement 666, 668
piscine de réception 666
piscine de stockage 666, 667, 669
piscine du combustible défectueux 666
piscine enterrée 246
piscine hors sol 246
pisiforme 154
pissenlit 187
pissette 685
pistache 193
piste 620, 790, 848, 871, 872, 874, 877, 883, 885, 891
piste, marque 620
piste : descente de bosses 890
piste de décélération 885
piste de décelération et de freinage 891
piste de dégagement 890, 891
piste de réception 890, 891
piste de roulement 595, 635
piste de ski alpin 886
piste de ski de fond 886
piste de vitesse 891
piste d'atterrissage 761
piste d'avertissement 795
piste d'élan 791, 792, 793, 824, 865, 890, 891
pistil 80
pistolet 315, 754, 770
pistolet, étui 770
pistolet 8 mm 861
pistolet à air comprimé 861
pistolet à calfeutrer 315
pistolet à peinture 320
pistolet arrosoir 329
pistolet à souder 318
pistolet de départ 790
pistolet de distribution 548
pistolet d'arrosage 329
pistolet mitrailleur 754
pistolet pneumatique 873
piston 447, 559, 564, 566, 776
piston, bouton 447
piston, corps 447
piston, coulisse 447
piston, dégagement 315
piston, jupe 566
piston à décorer 232
piton 900
piton à expansion 900
piton à glace 901
piton sous-marin 49
pivot 317, 382, 383, 398, 436, 454, 612, 676, 686, 793, 811, 828, 907
pivot, blocage 312
pivot d'attelage 571
pivotement, blocage 701
placage déroulé 300
place d'armes 409
plaçure 426
plafond 257, 818, 819
plafond acoustique 431
plafond cathédrale 251
plafond de cabine 417
plafonnier 286
plage 51
plage arrière 608
plage avant 605, 609
plage de séparation 500
plaine 38, 48
plaine abyssale 49
plaine d'inondation 48
plaine fluvio-glaciaire 46
plainte, bureau 768
plan 403, 411
plan à langer 281
planche 300, 851
planche à découper 229
planche à dessin 399
planche à roulettes 894
planche à voile 836
planche de pied 838
planche de surf 840
planche de vol 100
planche dorsale, compartiment 775
planche d'appel 793
planche d'appel saut en longueur 793
planche d'appel triple saut 793
planche d'arrêt 864
plancher 257, 577, 632, 818, 819, 855
plancher de cabine 417
planche témoin 793
planchette à arches 533
planchette à pince 533
planchiste 894
plan de travail 224, 721, 722
planétaire 10
planétarium 10
planète 4, 5
planètes 4
planeur 898
planisphère 28
plantaire grêle 151
plantation 324
plante 77
plante à fleurs 93
plante grimpante 322
plantoir 324
plantoir à bulbes 324
plan urbain 39
plaque 238, 381
plaque à aiguille 452
plaque absorbante 672
plaque africaine 43
plaque antarctique 43
plaque antirifiction 889
plaque à pâtisserie 232
plaque chauffante 241
plaque costale 113
plaque de base 756
plaque de commutateur 274
plaque de couche 912
plaque de cuisson 721, 722
plaque de cuivre 422
plaque de fixation 701
plaque de montage 275
plaque de plâtre 299
plaque de protection 441, 875
plaque de rouleau 920
plaque des Caraïbes 43
plaque des îles Cocos 43
plaque de tôle 819
plaque du lanceur 795
plaque d'identité 376
plaque d'instructions 306
plaque eurasiatique 43
plaque-glissière 452, 453
plaque indo-australienne 43
plaque madréporique 95
plaque marginale 113
plaque motrice 168
plaque Nazca 43
plaque négative 562
plaque nord-américaine 43
plaque-numéro 875
plaque pacifique 43
plaque philippine 43
plaque positive 562
plaques convergentes 43
plaque Scotia 43
plaques divergentes 43
plaque signalétique 273, 306
plaques transformantes 43
plaque sud-américaine 43
plaque supra-caudale 113
plaque tectonique 43
plaque tournante 542
plaque 64, 162, 385, 559
plaqueur 806
plaque vertébrale 113
plasma 162
plasmodesme 74
plastique et acier 269
plastique et cuivre 269
plastron 113, 367, 749, 796, 800, 808, 859, 880
plastron métallique 848
plat 798
plat à escargots 233
plat à poisson 226
plat à rôti 234
plat de dos 276
plateau 38, 45, 78, 261, 278, 281, 307, 312, 313, 321, 389, 402, 424, 425, 452, 485, 490, 492, 500, 571, 698, 699, 722, 860, 870, 871, 916, 917
plateau, blocage 307
plateau, télévision 490, 492
plateau A 580
plateau B 580
plateau continental 49
plateau de chargement 495, 521
plateau de clavier 442
plateau de coupe 333
plateau de jeu 915
plateau de ponçage 308
plateau de pression 758
plateau de rangement 399
plateau de sortie 519
plateau de stockage 666
plateau des tremplins 890
plateau de tournage 428
plateau de tri automatique 512
plateau d'alimentation 531
plateau mobile 919
plateau pour accessoires 14
plateau réceptacle de paiement 920
plateau récepteur 512
plateau tournant 236
plate-bande 322
plate-bande de culasse 753
plate-forme 40, 321, 482, 569, 584, 699, 830, 894
plate-forme auto-élevatrice 653
plate-forme de 10 m 828
plate-forme de 3 m 828
plate-forme de 5 m 828
plate-forme de 7,5 m 828
plate-forme de départ 891
plate-forme de production 652, 654
plate-forme du jury 871
plate-forme élévatrice automotrice 623
plate-forme fixe 653
plate-forme semi-submersible 653
plateforme 93
platine 425, 683, 693, 895
platine à silex 752
platine cassette 488, 499
platine de projection 535
platine tourne-disque 488, 500
plat ovale 226
plat recto 426
plat verso 426
plein air, loisirs 902
plénum 258
pléurote en forme d'huile 183
plèvre pariétale 163
plèvre viscérale 163
plexus brachial 166
plexus lombaire 166
plexus sacré 166
pli 283, 300, 350, 561
pli creux 283, 357
pli de la columelle 105
pli d'aisance 357
plie commune 221
plinth 253, 255, 417
plinth chauffante électrique 260
plior 426
pli pincé 283
pli plat 350, 357
pli rond 283
plis 357
plissé accordéon 357
pli surpliqué 357
pliure 455
plomb 682, 911, 912
plomberie 262
plomberie, branchement 270
plomberie, circuit 262
plomberie : outils 314
plongée sous-marine 841
plongeur 828
plongeur 828, 829
plongeur, bassin 788
plongeur, entrées dans l'eau 829
plongeur, hauteur 829
plongeur, positions 828
plongeur de départ 832
plongeur renversé 829
plongeur synchronisé 829
plongeur 721, 841
plot 274
plot de départ 830
pluie 57, 63, 64, 65
pluies acides 69, 70
pluie verglaçante 57, 64
plume 43, 397, 470
plume creuse 470
plume d'oise 470
plume métallique 470
plus grand que 703
plus ou moins 703
plus petit que 703
Pluton 5
plutonium 684
pluviomètre 58, 59
pluviosité 59
pneu 551, 560, 570, 579, 870, 874
pneu à carcasse diagonale 561
pneu à carcasse radiale 561
pneu à crampons 560, 577, 875
pneu autoroutier 560
pneu de performance 560
pneu d'hiver 560
pneumatique de guidage 594, 595
pneumatique porteur 594, 595
pneu pluie 872
pneu pour temps sec 872
pneu toutes saisons 560
poche 143, 313, 862, 865, 869
poche, fausse 355
poche à douilles 232
poche à encre 106
poche américaine 386
poche à rabat 352, 360
poche à venin 99
poche cavalière 350
poche copulatrice 104
poche du dard 104
poche extérieure 386, 388
poche frontale 387
poche gilet 348
poche intérieure 389
poche intérieure isolante 368
poche manchon 360
poche passepoilée 354, 360
poche plaquée 348, 353, 360, 368
poche poitrine 349, 352
poche prise dans une couture 355, 360
poche prise dans une découpe 360
poche raglan 352, 355, 360
poche repose-bras 353, 355
poche-revolver 350
poches 360
poche secrète 386
poche soufflet 359, 360
poche-ticket 348
poche tiroir 348
pochette 348, 386
pochette de classement 533
pochette d'homme 388
pochette d'information 532
pochouse 235
poche verticale 337
podomètre 700
poêle à combustion lente 256
poêle à crêpes 235
poêle à frite 235, 905
poëlon 235, 239
poids 630, 697, 698, 699, 793, 850, 851
poignard 751
poignée 230, 236, 237, 238, 239, 240, 256, 268, 280, 288, 289, 290, 291, 294, 295, 302, 303, 304, 305, 306, 307, 308, 309, 313, 320, 331, 381, 382, 386, 387, 388, 389, 391, 439, 503, 504, 534, 551, 554, 574, 577, 594, 649, 750, 775, 782, 793, 816, 822, 838, 849, 850, 859, 860, 867, 884, 888, 891, 892, 909, 910, 912, 913, 920
poignée antivibrations 331
poignée à ressort 850
poignée arrière 910
poignée avant 757
poignée de chariot 456
poignée de conduite 783
poignée découpée 535
poignée de départ 830
poignée de la manivelle 423
poignée de maintien 554
poignée de nacelle 899
poignée de porte 247

poignée de sécurité 332
poignée des gaz 576
poignée de soulèvement 756
poignée de transport 755
poignée du démarreur 331
poignée du guidon 871
poignée d'appui 851
poignée escamotable 389
poignée isolante 239
poignée montoir 567, 570, 584, 766
poignée-oxygène de coupe 319
poignée-pistolet 306, 318, 754, 755
poignée profilée 381
poignée rentrante 386
poignée thermique 877
poignet 130, 140, 147, 149, 156, 173, 349
poignet de force 850
poignet mousquetaire 361
poil 172, 384
poils absorbants 77
poinçon 253, 401, 905
point 473, 822, 914
point, bouton 456
point, réglage de la largeur 452
point, sélecteur 452
pointage 825
pointage, appareil 756
pointage, manivelle 756
pointage en hauteur, manivelle 756
point arrière, bouton 452
point bouclé 459
point couché 459
point critique 891
point croisé 459
point de chaînette 459
point de chausson 459
point de chevron 459
point de côtes 458
point de damier 458
point de jersey 458
point de nœud 459
point de poste 459
point de raccordement 273
point de repère 455, 865
point de riz 458
point de rosée 55
point de torsades 458
point de tricot 458
point du chef 740
point d'alimentation 273, 663
point d'appui 686
point d'arrêt 459
point d'articulation 638
point d'attache 79, 103, 627
point d'attente, marque 620
point d'épine 459
point d'exclamation 473
point d'interrogation 473
point d'orgue 435
point d'Orient 459
pointe 51, 79, 185, 227, 229, 301, 302, 303, 304, 350, 351, 362, 390, 439, 443, 453, 457, 470, 740, 791, 793, 859, 868, 880, 888, 901, 911, 912, 918
pointe à graver 423
pointe antérieure 901
pointeau du fluide, réglage 320
pointe avant 288
pointe carrée 302
pointe cruciforme 302
pointe de centrage 306
pointe de col 349
pointe de diamant 278
pointe de flèche en silex 748
pointe de ski 892
pointe d'attache 442
pointe fuselée 839
pointe plate 285, 302
pointe ronde 285
pointe sèche 422
pointeur 907
pointeuse 530
point fixe 559
point indicateur de température 381
point mousse 458
point noué 459
point passé empiétant 459
point plat 459
point roumain 459
points, broderie 459
points de suspension 473
point vernal 13
point-virgule 473
poire 193
poire à jus 233
poire à poudre 752
poireau 184
poire de gonflage 777
pois 84, 190
pois cassés 190
pois chiches 190
pois mange-tout 190
Poisson austral 10
poisson cartilagineux 108
poissonnerie 181
poissonnière 234
poisson osseux 108
poissons 108
Poissons 12
poissons cartilagineux 218
poissons osseux 219
Poisson volant 11
poitrail 124
poitrine 115
poitrinière 460
poivre 198, 199
poivrière 226
poivron 188
poker, combinaisons 914
Polaroid[®] 481
pôle Nord 35, 687
pôle Nord céleste 13
pole position 872
pôle Sud 29, 35, 687
pôle Sud céleste 13
police 472, 725
police, agent 770
polissoir d'ongles 377
politique 739
polluant 69
pollution agricole 69
pollution automobile 69
pollution de l'air 69
pollution de l'eau 70
pollution domestique 69
pollution du sol 69
pollution industrielle 69
pollution par le pétrole 70
polo 354, 359, 822, 858
polochon 280
Pologne 744
polojama 369
polonais 469
polonium 682
polygone 705
Polynésie 747
polypode commun 76
polytric commun 75
pomelo 194
pomme 82, 193, 328
pommeau 307, 309, 797, 849, 855, 861
pomme de douche 264
pomme de terre 184
pomme d'Adam 146
pomme poire 197
pompage, station 654
pompe 246, 259, 292, 294, 320, 578, 670, 671, 674, 903
pompe, numéro 548
pompe à boue 651
pompe à chaleur 260
pompe à vide, bâti 694
pompe de caloportage 669
pompe de circulation 259, 675
pompe de puisard 263
pompe de recirculation 671
pompier 765
pompier, dortoir 764
ponceuse excentrique 308
poncho 355
ponctuation 473
poney 858
poney de polo 858
pont 39, 385, 523, 692, 875
pont à béquilles 541
pontage 838
pont à poutre 540, 541
pont à tablier inférieur 541
pont à tablier intermédiaire 541
pont à tablier supérieur 541
pont Bailey 542
pont bain de soleil 609
pont basculant 542
pont cantilever 540
pont de Varole 167
pont d'appontage 761
pont d'envol 761
pont en arc 540, 541
pontet 754, 860, 861, 912
pont fixe 540
pont flottant 542
pont inférieur 655
pont levant 542
pont-levis 408
pont-l'évêque 211
pont mobile 542
ponton 542, 652, 839, 873
ponton de départ 838
pont principal 607
pont-promenade 608
pont roulant 658
pont supérieur 624, 655
pont suspendu à câble porteur 540
pont suspendu à haubans 541
pont tournant 542
pont transbordeur 542
popote 905
porc 128
porc-épic 123
porc haché 215
porche 245, 411, 738
porcherie 182
pore 74, 84, 95
pore sudoripare 172
porque 607
port 709
portail 411
portance 630
portant 839
port clavier 513
port de plaisance 788
port d'interface ordinateur 520
porte 238, 290, 292, 293, 416, 417, 453, 567, 596, 624, 699, 724, 738, 818, 893, 902, 903
porte, ouverture 557
porte accordéon 416
porte à deux vantaux 568
porte-adresse 389
porte à lanières 416
porte amont 597
porte arrière 775
porte à tambour manuelle 416
porte automatique 620
porte aval 597
porte avant 605, 608
porte-avions 761
porte-bagages 389, 567, 577, 578
porte-bidon 579
porte-bûches 257
porte-cartes 58, 386
porte-chaussures 345
porte-chéquier 387
porte classique 416
porte-clés 387
porte coulissante 264, 416
porte coupe-feu 416
porte-coupures 387
porte de contrôle 890
porte de garage 416
porte de la soule 23
porte-documents 386, 387
porte du parcours 837
porte d'accès de plate-forme 584
porte d'entrée 427, 568, 569
porte d'extrémité 635
portée 434
porte-électrode 318
porte en descente 837
porte en remontée 837
porte étagère 291
porte-étiquette 533, 587
porte-étiquette d'acheminement 587
porte extérieure 247
porte-fenêtre 224, 250, 251
portefeuille 387
portefeuille chéquier 386
porte-fil dentaire 384
porte-fils 460
porte-filtre 241
porte-foyer 256
porte-fusible 663
porte-jarretelles 367
porte latérale 594
porte-manteau 510
porte-marteau 313
porte-matraque 770
porte-mine 470
porte-monnaie 387
porte-moulinet 909, 910
porte moustiquaire 567
porte-négatif 485
porte-outil 308, 649
porte-parapluies 391
porte-passeport 387
porte-pipes 390
porte-pitons 901
porte pliante 416
porte-poussière 295
porte-râteau 423
porte-rouleau 264
porte-sac 869
portes à tambour manuelles 719
porte-savon 264
porte-serviettes 264
porte-skis 558
porte-spécimen 694
porte-styler 517
porte-stylo 386
porte-tension 457
port Ethernet 526
porte-timbres 531
porte-tube 693
porte-vélos 558
porte-vent 445
port FireWire 526
portière 551, 554
port infrarouge 526, 527
portique 540, 596, 634, 635, 657, 658, 738, 824
portique de chargement de conteneurs 596
portique de signalisation 583
portique détecteur de métal 726
port jeux/MIDI 513
port maritime 596
port modem interne 526
port parallèle 513
port pour adaptateur de courant 526
port réseau 513
port série 513
port souris 513, 518
portugais 469
Portugal 743
port USB 450, 513, 526
port vidéo 513, 526
posemètre 478
posemètre à visée reflex 478
positif 684
position, indicateur 417
position à genoux 861
position carpée 828
position couchée 861, 893
position debout 861, 893
position des bras 829
position des jambes 829
position des joueurs 804
position droite 828
position d'équilibre 690
position groupée 828
positionnement du papier 528
positionneur 452
poste 664
poste à clavier 507
poste CB 505
poste de carburant 725
poste de commandement 758, 763
poste de communication 594
poste de contrôle 727, 768
poste de contrôle audio/vidéo 491
poste de patrouille et de secours 886
poste de pilotage 624, 626, 631, 758
poste de police 711, 768
poste de secours 543
poste de surveillance 394, 764
poste de travail 509
poste d'écoute 733
poste d'observation 17
poste sans cordon 507
poste téléphonique 489, 491, 506, 507
postillon 915
pot 223
potassium 682
poteau 252, 540, 812, 817, 820, 827
poteau cornier 252
poteau de but 807, 809, 858
poteau de ligne de jeu 795
poteau du ring 842
poteau mural 253
potence 579, 693, 783
poterie 464
poterie, outils 464
poterne 408, 409
potiron 189
pou 101
poubelle 295, 723
pouce 117, 139, 140, 141, 156, 173, 346, 797
poudre 912
poudre libre 378
poudre pressée 378
poudrenie 57
poudrier 378
pouf 277
poulailler 182
poulaine 749
poule 120
poulet 213
poullie 284, 321, 566, 686, 750, 859, 913
poullie, système 686
poullie de chariot 634
poullie de tension du régulateur 417
poullie d'entraînement 688
poumon 103, 104, 110, 112, 116, 125, 163
poumon droit 161
poumon gauche 161
poupe 598, 608, 836
Poupe 11
pourcentage 529, 703
pourpier 187
pourpoint 338
pourpre 741
pousse 77
poussée, manette 626
poussée, phase 892
poussin 120
poussoir 230, 240, 248, 776
poussoir à pollen 98
poussoir de remise à zéro 696
poussoir d'ouverture 391
poussoir pneumatique 648
poutre 252, 412, 418, 663, 824, 826
poutre cantilever 540
poutre-châssis 639
poutre continue 540
poutre de levage 573
poutre de queue 631
poutre d'assurage 900
poutre d'équilibre 826
poutre suspendue 540
prairie 217
prairie 38, 182
prairie tempérée 66
prasodyme 684
praticable 823, 824
préblindage 758
Préambrien 92
précédent 504
précipitation 67
précipitations 64
précipitations hivernales 64
prélèvement, salle 781
prémaxillaire 108, 122, 123
premier-but 794
premier de cordée 900
première phalange 126
premier espace 811
premier étage 25
premier radial externe 151
premiers soins 725
premiers soins, équipe 853
premiers soins, fournitures 775
premiers soins, manuel 777
prémolaire 121, 123, 159
preneur de son 489, 490
préparation chirurgicale, salle 780
préposé au banc des pénalités 879
préposé au contrôle des billets 394, 427
prépuce 169
préréglage 504
près 833
près bon plein 833
présentoir à revues 510
présentoir de brochures 730
présentoir des nouveautés 733
présentoir des périodiques 733
présentoir réfrigéré 720
président 509, 848
presqu'île de Corée 33
presqu'île de Kola 32
presqu'île du Kamtchatka 33
presse 642
presse à éprouves 421
presse-agrumes 230, 237
presse-ail 230
presse à pectoraux 851
presse à percussion 425
presse à taille-douce 422
presse-café 241
presse-étoupe 268
presse lithographique 423
presse-papier 528
près serré 833
presseur 477
pressing 715
pression 59
pression, évolution 55
pression, mesure 702
pression, réglage 452
pression à la taille 368
pression au niveau de la mer 55
pression barométrique 55
pression devant 369
pression d'oxygène, réglage 20
pressuriseur 670, 671
prêt-à-porter, magasin 714
prétoire 728
prévision météorologique 54
primate 139

prime 849
printemps 54
prise 793
prise antisurtension 520
prise audio 513
prise avec borne de terre 263
prise casque 450, 451, 498, 501, 504
prise classique 815
prise de charge 383, 563
prise de contact, marque 621
prise de courant 274, 316
prise de courant commutée 498
prise de courant européenne 274
prise de force 640
prise de masse 318
prise de raccordement 452
prise de télécommande 476, 477
prise de terre 272
prise de vue en fourchette 476
prise de vues nocturne 496
prise d'air 568, 605, 876
prise d'air de refroidissement du moteur 874
prise d'alimentation 513
prise d'eau 658
prise d'entrée 520
prise d'entrée/sortie audio 527
prise d'oxygène 780
prise électrique 567
prise microphone 505
prise numérique 477
prise porte-plume 815
prises d'entrée/de sortie audio/vidéo 498
prise téléphonique 520
prise vidéo 477
prisme de Porro 692
prisme pentagonal 478
prison 726, 919
prix à l'unité 699
prix à payer 699
procédé 863
processeur 513
proconslu 93
producteur 429
production, colonne 654
production, tubage 652
production, vanne 654
production de chaleur 665
produit laitier 180, 210
produit laitier, aire de réception 180
produit pétrochimique 656
profondeur, blocage 307
profondeur, échelle 304
profondeur, gouverne 898
profondeur, réglage 308
profondeur de champ 476, 479
profondimètre 841
programmateur 292, 293
programme informatique 771
projecteur 10, 427, 428, 431, 579, 585, 765, 766
projecteur à faisceau concentré 492
projecteur de diapositives 483
projecteur de plafond 59
projecteur d'ambiance 492
projecteur d'ambiance sur pantographe 492
projecteur sous-marin 246
projectile 752
projectile antichar 757
projection, salle 10, 395, 427
projection cartographique 36
projection conique 36
projection cylindrique 36
projection d'épaule 844
projection en cercle 844
projection horizontale 36
projection interrompue 36
prométhium 684
pronaos 403
pronateur, rond 150
propagation 690
propane, accessoires 903
propérgol, réservoir 18
propulseur 20, 22, 40, 759
propulseur d'étrave 609
propulsion, mécanisme 580
propulsion, poste de conduite 763
prosciutto 216
prospection en mer 653
prospection terrestre 651
prostate 169
protactinium 684
protecteur d'avant-bras 808
protecteur d'embout 776
protecteur lombaire 808
protection 774
protection, surface 843

protection de la vue 774
protection d'usure 874
protège-cheville 796
protège-côtes 808
protège-cou 808
protège-coude 800, 880, 894
protège-dents 808, 843
protège-doigts 859
protège-gorge 796, 880, 882
protège-guidon 755
protège-hanche 808
protège-lame 304, 305
protège-main 875
protège-matelas 280
protège-nuque 765
protège-orteils 773, 796
protège-poignet 895
protège-tendon 880
protège-tibia 801, 802, 882, 887
protège-tympa 772
protestantisme 736
prothorax 97
protocole de communication 524
proton 680
protoneurone sensitif 168
protubérance 6
proue 609, 836
province 37
prune 192
pseudopode 94
psychromètre 59
ptérygoïde 112
pubis 116, 122, 146, 148
public, tribune 856
puce 101
puisard 262, 263, 650
puissance, gestion 563
puissance, mesure 702
puits 402
puits de dérive 836
puits de production 646
puits d'accès 664
puits d'extraction 650
puits d'injection 646
puits sous-marin 654
puits vertical 650
pull 358
pull d'entraînement 370
pulpe 81, 82, 83, 159, 172
pulsar 8
pulvérisateur 328, 646
pulvérisateur tandem 641
pulvino 661
puma 134
punaise d'eau 101
punaise rayée 101
punaises 534
pupille 132, 177
pupille verticale 112
pupitre 436, 444, 451
pupitre à musique 436
pupitre de commande 626
pupitre de commandes 10
pupitre de conduite 586
pupitre de son 488, 489, 490
pupitre dirigeur 507
pupitre d'éclairage 490
purgeur 259
purificateur d'air 261
puzzle 917
pygostyle 116
pyjama 364
pylône 540, 583, 629, 663
pyramidal 154
pyramide 402, 705
pyramètre 58
Pyrénées 32
python 114



Qatar 746
qibla, mur 738
quai 577
quadrant 704
quadrilatère 705
quai 583, 593, 596, 620, 708
quai, accès 582
quai, bordure 582, 593
quai, numéro 582
quai, rampe 596
quai de chargement 713
quai de déchargement 395, 715, 716, 719, 724
quai de gare 582
quai d'embarquement 619
qualité d'enregistrement des images 476

quark 680
quart-arrière 807
quart de finale 789
quart-de-rond 253
quarte 434, 849
quartier 7, 82, 127, 342, 370, 855
quartier, faux 855
quartier, petit 855
quartier des affaires 708, 710
Quatemaire 93
quatre avec barreur 839
quatre-mâts barque 602
quatre sans barreur 839
quatuor 438
quechua 469
queue 81, 82, 83, 112, 113, 121, 122, 124, 130, 133, 136, 140, 143, 169, 306, 425, 625, 676, 840, 893, 894, 898, 905
queue de billard 863
queue-de-cochon 401
queue de l'hélic 173
queue de poussières 8
queue ionique 8
queusot 274, 275
quillard 835
quille 865, 897
quille, grosse 865
quille, petite 865
quille chandelle 865
quille-reine 865
quilles 865
quilles, allée 865
quilles, salle 714
quilleur 865
quilleuse 865
quillier 865
quinoa 203
quinte 434, 849, 914, 919
quinte royale 914
quintette 438

R

rabat 348, 387, 391, 535, 906
rabatteur 642, 643
rabbin, siège 738
rabot 309
raccord 269, 485
raccord à collet repoussé 269
raccord à compression 269, 270
raccord de réduction 269
raccord de robinet 328
raccord de signalisation 567
raccord de tuyau 329
raccord d'arrivée d'air 320
raccord femelle 269
raccord mâle 269
raccord mécanique 269
raccord té 271
raccord union 269
races de chats 132
races de chiens 130
rachis 115
racine 78, 159
racine adventive 76
racine antérieure 168
racine carrée 529, 703
racine de l'hélic 173
racine du nez 175
racine motrice 167, 168
racine pivotante 87
racine postérieure 168
racine principale 77
racine secondaire 77
racine sensitive 167, 168
racine traçante 87
raclette 211
raclette-gril 239
raclor 892
racquetball 818
radar 40, 604, 605, 608, 609, 624, 761, 762
radar, affichage 771
radar, faisceau 40
radar, système 760
radar aéroporté 40
radar météorologique 54
radeau de sauvetage 611
radiateur 21, 259, 552, 561, 586
radiateur à colonnes 259
radiateur bain d'huile 260
radiateur rayonnant 260
radiateur soufflant 260
radiation 6
radicelle 77, 87
radicule 77

radier 595, 597
radio 504, 771, 898
radio, panneau de commande 626
radioactivité, mesure 702
radiocassette laser 504
radiographie, appareil 778
radiomètre 60
radiomètre imageur 60
radiomètre sondeur 60
radio portable 503
radio-réveil 503
radiosonde 59
radiotélescope 16
radis 189
radis noir 189
radis oriental 189
radius 682
radius 111, 116, 121, 122, 126, 131, 136, 138, 140, 141, 142, 152, 154, 156
radôme 760
radon 684
radula 104
raffinerie 652, 654, 709
raffinerie, produits 656
raglan 355
raie 218
raie des fesses 147, 149
raie sourcilère 115
raifort 189
rail 284, 421, 456, 591
rail, joint 590
rail circulaire 16
rail de glissement 555, 835
rail de guidage 16, 399, 571
rail de lancement de missile 760
rail de raccord 590
rail de travelling 428
rail d'éclairage 287
rail et retour de courant 595
rail-guide 417
rail guide-film 477
rainette 111
rainure 229, 453, 456, 750, 868, 888
rainure du guide à ongle 305
rainure du guide parallèle 305
raisin 83, 86, 192
rallonge 278, 289
rallonge de la table 305
ramasseur 642, 820
ramasseuse-presse 642
rambarde 606, 894
ramboutan 197
rame 851
rameau 77, 86, 87, 89
rameau communicant 168
rame de métro 592, 594
ramequin 226
rameur 851
ramille 87
rampant 403
rampe 250, 251, 255, 403, 407, 431, 647
rampe, bicross 871
rampe, planche à roulettes 894
rampe de signalisation 766, 771
rampe de signalisation, contrôle 771
rampe d'accès 540, 608
rampe d'accès pour fauteuils roulants 394
rampe d'éclairage 287
ramure 87
rang 384, 456
rangée 431
rangement 584
rangement, meuble 510
râpe 230, 309, 401
rapière 751
rappel de mémoire 478, 529
rapport, salle de rédaction 768
rapporteur d'angle 701
raquette algonquienne 893
raquette de badminton 816
raquette de racquetball 818
raquette de squash 819
raquette de tennis 822
raquette de tennis de table 815
raquette elliptique 893
raquettes 893
rasage 383
ras-de-cou 354, 359, 374
ras-el-hanout 199
rasette 444
rasoir à double tranchant 383
rasoir à manche 383
rasoir effileur 381
rasoir électrique 383

rasoir jetable 383
rat 122, 123
rat de cave 422
rate 109, 110, 113, 125, 161
râteau 327, 423, 642, 863
ratissoire 326
raton laveur 134
ravier 226
ravioli 206
ravitaillage, aire 548
ravitaillage en vol 760
ravitaillateur 760, 873
rayon 103, 391, 579, 704
rayon de miel 100
rayon de miel, coupe 100
rayon épineux 108
rayon gamma 690
rayon lumineux 691
rayon médullaire 87
rayon mou 108
rayonnement 681
rayonnement artificiel 41
rayonnement infrarouge 68, 690
rayonnement naturel 41
rayonnement solaire 67, 68, 672, 673, 674, 675
rayonnement ultraviolet 690
rayon solaire réfléché 674
rayon X 690
ré 434
réacteur 665, 666, 669, 763
réacteur, bâtiment 667, 669
réacteur, collecteur 669
réacteur, compartiment 763
réacteur, cuve 669, 671
réacteur, zone d'essai 761
réacteur à eau bouillante 671
réacteur à eau lourde 670
réacteur à eau sous pression 671
réacteur au gaz carbonique 670
réacteur nucléaire 667
réaction, direction 684
réaction en chaîne 681
réaction réversible 684
réalisation 429, 489, 490
réanimation, salle 778
rebobinage 477, 499
rebord 290
rebord de cuve 292
rebras 346
récamier 276
réceptacle 75, 80, 83
réceptacle à déchets 573
réceptacle de brosses 384
réceptacle séminal 97, 103
récepteur 16, 506
récepteur, volume 506
récepteur de radio par satellite 504
récepteur de son 776
récepteur du goût 176
récepteur sensoriel 168
réception 509, 724
réception, aire 716
réception, niveau 724
réception, zone 589
réception des données 41
réception des messages 508
réception directe 486
recette 650
receveur 794, 795, 796, 817, 819, 820
receveur éloigné 807
recharge 470
recharge amont 660
recharge aval 660
réchaud 234
réchaud à deux feux 903
réchaud à un feu 903
réchauffement planétaire 68
réchauffeur 668
recherche 525
recherche des canaux 495
récif de la Grande Barrière 29
récipient 59, 236
récipient collecteur 59
recourbe-cils 378
rectangle 705
rectangle des instructeurs 794
rectangulaire 904
rectrice 115
rectum 97, 99, 113, 116, 125, 164, 169, 170
récupération 812
recyclage 71
redingote 355
réduction 512
réduction mâle-femelle 269
réfectoire 727

- référence, salle 733
réflecteur 316, 482, 494, 571
réflecteur parabolique 16, 489
réflecteur radar 615
réflecteur secondaire 16
réflecteur solaire 486
réflexion 41
Réforme 736
réformeur catalytique 656
refouloir 752
réfrigérateur 224, 291, 720, 722
refroidissement 656
refroidissement, système 553
refroidissement de la vapeur par l'eau 665
refroidisseur 669
refroidisseur d'air 564
regard 259
regard d'égout 712
régie 431, 488
régie, radio 488
régie de production 489, 490, 491
régie du son 489, 490
régie d'éclairage 490
régie image 489
régie image/éclairage 490
régies, télévision 490
régie technique 718
régime, sélecteur 332
région auriculaire 115
région malarie 115
région négative 672
région positive 672
registre, bouton 445
registre coulissant 445
registre de comptabilité 535
registre de réglage 258
registre des aigus 432
registre des basses 432
réglage 782
réglage, bouton 493
réglage, indicateur 889
réglage de la pression 384
réglage de la résistance 851
réglage de la vitesse d'obturation 478
réglage du seuil d'alarme 613
réglage du volume 498
réglage en hauteur 483, 485
réglage latéral 692
réglages 508
réglage sur demi-teinte 478
réglage sur haute lumière 478
réglage sur ombre 478
règle 399, 424, 700
Règle 10
règle de couture 454
règle du guide parallèle 305
règle d'équerrage 424
règle graduée 700, 905
règle-point 452
réglette 461
règne animal 92
règne végétal 74
régulateur 267
régulateur de pression 234, 319, 903
régulateur de vitesse 333, 417, 556
rehausseur 281
rein 104, 105, 106, 109, 110, 112, 116, 125, 161, 165
reine 99
réinitialisation 513
reins 124, 147, 149
reistre, faux 445
rejet 87
rejets industriels 69, 70
relais d'accessoires 627
relevage, bras 640
relève-bras 500
relevé de transaction 731
relevé d'opération, fente 730
releveur de fil 452
religion 736
reliure à anneaux 532
reliure à anneaux plastiques 533
reliure à glissière 532
reliure à pince 532
reliure à ressort 532
reliure à vis 532
reliure d'art 424
reliure spirale 533
rembourrage 899
rémige 115
remise 244, 322
remise à zéro 499, 512, 700
remontée mécanique, arrivée 886
remontoir 436, 696, 697
remorquage, dispositif 573
- remorque 570, 594, 641, 642, 840
remorqueur 606
rempart 7, 408, 409
remplage 411
remplissage 655
remplissage, aqueduc 597
remplissage, bouchon 561
remplissage, pertuis 597
remplissage, système 597
renouer la terre 326
renard 134
rène 856
rène, anneau 854
rène de bride 854
rène de filet 854
renfort 753
renfort de nuque 874
renfort de pointe 880
réniforme 79
renne 128
renseignement 725, 886
renseignement, comptoir 719, 730, 733, 769, 779
rentré 455
renversé 828
renvoi d'eau 485
réparation, point 802
réparation, surface 802
repassage 347
repasser 347
repère de niveau d'eau 288
répertoire 524
répertoire téléphonique 506, 531
répéteur 487
répétition 501
repli 336
répondeur numérique 508
repose-bras 500
repose-main 516
repose-pied 783
repose-pied du passager 575, 576
repose-pied du pilote 575, 576
repose-pieds 281, 871
repose-poignets 514
repositionnement 528
repousse-chair 377
reprise 519
reprise d'air 258
reprise vidéo 789
reprographie 730
reprographie, salle 509
reptation 47
reptile 112, 114
République arabe syrienne 746
République centrafricaine 745
République démocratique populaire lao 747
République dominicaine 743
République tchèque 744
répulsion 687
requin 108
réseau 522
réseau d'oléoducs 654
réseau électrique 273
réseau en anneau 522
réseau en bus 522
réseau en étoile 522
réseau étendu 523
réseau informatique 523
réseau national 486
réseau nerveux 159
réseau privé 486
réseau public postal 474
réseau téléphonique 487
réserve de papier 512
réserve d'eau 384
réserves alimentaires 724
réservoir 22, 23, 24, 241, 261, 263, 264, 320, 391, 445, 485, 655, 657, 658, 660, 661, 767, 903
réservoir, bouchon 570, 576
réservoir à essence 553
réservoir à essence, accès 551
réservoir à toit fixe 655
réservoir à toit flottant 655
réservoir auxiliaire 571
réservoir de brut 656
réservoir de kérosène 25
réservoir de sécurité 670
réservoir d'air comprimé 873
réservoir d'arrosage 669
réservoir d'eau 241
réservoir d'eau, compartiment 628
réservoir d'essence 331
réservoir d'huile 331
réservoir d'hydrogène liquide 25
réservoir d'oxygène liquide 25
- réservoir magmatique 44, 646
réservoir propane 567
réservoir tampon 654
réservoir ventral 631
résidente 780
résidus non recyclables 71
résine 501
résistance 689
résistance électrique, mesure 702
résistance hydraulique 851
résonateur 502
responsable de la sécurité 837
ressort 43, 249, 268, 286, 310, 470, 757, 823, 913
ressort athlétique 850
ressort compensateur de fil 453
ressort de batterie 752
ressort de rappel 559
ressort de soupape 445, 566
ressort de suspension 292, 586
ressort de tension 557, 850
ressort en spirale 285
ressort hélicoïdal 553
ressuscitateur 775
restaurant 608, 710, 713, 714, 719, 720, 725
restaurant libre-service 722
restaurants-minute 715
résurgence 47
retable 737
retardateur 476
répéteur 857
réticule 692
Réticule 10
réticulum endoplasmique 74, 94
rétine 177, 691
retour 511, 515
retour, limite 799
retour de chariot 528
retour de l'eau au générateur de vapeur 665
retourné 828
retour rapide 504
retrait 528
rétroéclairage 496
rétroprojecteur 535
rétroviseur 550, 556, 568, 569, 570, 574, 576, 577, 876
rétroviseur, commande 554
rétroviseur grand-angle 568, 569
réunion 703
réunion, salle 394, 718, 724, 730, 735, 764
réveil, salle 780
réverbère 712
revers 342, 348, 350, 352, 362
revêtement 252, 253, 655, 815
revêtement, matériel 299
revêtement de sécurité 20
revêtement de sol textile 254
revêtement intérieur 561
revêtement synthétique 822
revêtement thermique 22
revitalisant capillaire 379
revolver 754
rez-de-chaussée 250
Rhéa 5
rhénium 683
rhinocéros 129
rhino-pharynx 175
rhizoïde 75
rhizome 76
rhodium 683
rhodyménie palmé 183
rhubarbe 185
rias 51
ribosome 74, 94
richelieu 342
ricotta 210
rideau 282, 283, 492
rideau, double 282
rideau, tête 283
rideau ballon 283
rideau bonne femme 282
rideau brise-bise 282
rideau coulissé 283
rideau de fer 430
rideau de scène 430, 431
rideau de vitrage 282
rideau d'obturation 477, 478
rideau flottant 283
rideau séparateur 780
rideaux croisés 283
ridoir 835
riflor 401
rigatoni 206
rigole 864
- nillettes 216
rimaye 46
rinceau 276
rince-bouche 384
ring 842
ring, près 842
ris 212
risberme 660
rive 300, 664
rive externe 127
rive interne 127
rivet 229, 310
rivière 38, 48
rivière souterraine 47
riz 85, 203, 207
riz basmati 207
riz blanc 207
riz complet 207
riz étuvé 207
rizière 69
riz sauvage 203
robe 655
robe à crinoline 337
robe à paniers 337
robe à tournure 337
robe bain-de-soleil 356
robe chemisier 356
robe d'intérieur 356
robe enveloppe 356
robe fourreau 356
robe-manteau 356
robe-polo 356
robe princesse 356
robes 356
robe taille basse 356
robe tee-shirt 369
robe trapèze 356
robe tunique 356
robinet 264, 268
robinet de vidange 266, 267, 655
robinet d'acétyle 319
robinet d'arrêt 265, 270, 271
robinet d'arrêt général 262
robinet d'oxygène 319
robinet flotteur à clapet 265
robinet relais 903
robinets 290
robot boulanger 239
robot de cuisine 237
roc 43
rocaille 322
roche d'intrusion 42
roche ignée 42
roche mère 78
roche métamorphique 42
rocher 900
roche sédimentaire 42
rochet 307, 696, 697
roentgenium 683
rognons 212
Roi 914, 916
romaine 186
romano 211
romarin 202
rond, grand 151
rond, petit 151
ronde 435
rondeau 464
rondelle 268, 310, 689, 880, 888
rondelle à denture 310
rondelle à denture intérieure 310
rondelle à ressort 310
rondelle conique 265
rondelle de fibre 269
rondelle plate 310
rondiste 374
rond-point 39
rongeur 122
rongeur, mâchoire 123
roquefort 211
roquette 187
roquail 137
ros 460
rosace 440
rose 80, 411
rose des vents 37, 612
rosée 65
rosette 248, 405
rossignol 118
rotary, système 651
rôti 214, 215
rôti de côtes 214
rotini 206
rotodôme 629
rotonde 713
rotor 249, 565, 659, 676, 910
rotor, mouvement 662
- rotor, tête 631
rotor à griffes 688
rotor anticouple 631
rotule 122, 126, 131, 138, 152, 312
roue 320, 323, 333, 560, 570, 639, 640, 659, 753, 758, 783, 870, 874, 895
roue à aubes 599
roue à rayons 857
roue de centre 696, 697
roue de champ 696
roue dentée 460, 686, 876
roue de poulie 284
roue de pression 643
roue de secours 567
roue de sécurité 595
roue de support 876
roue d'échappement 696, 697
roue d'engrenage 307, 462
roue d'entraînement 462
roue folle 636
roue Francis 659
roue Kaplan 659
roue libre 580
roue motrice 639, 640, 697
roue Pelton 659
roue petite moyenne 696, 697
roue pivotante 783
roue pleine 871
rouge 400, 690, 919
Rouge 915
rouge à lèvres 378
rouge-gorge 118
rouge orangé 400
rouget 219
rouget barbet 219
rouge violet 400
rouleau 285, 320, 333, 380, 423, 460, 920
rouleau, support 460
rouleau à pâtisserie 232
rouleau à vernir 422
rouleau conditionneur 642
rouleau d'encrage 421
roulement à billes 677
roulette 281, 289, 389, 422, 448, 454, 633, 894
roulette américaine 919
roulette de commande 527
roulette de défilement 116
roulette de pâtisserie 232
roulette française 919
roulis 630
roumain 469
Roumanie 744
roupie 728
roussette, grande 218
roussette noire 141
route 39, 539, 708
route, coupe 538
route, numéro 39
route d'accès 618
route secondaire 39
routeur 523, 524
Royaume-Uni 743
ruban 313, 453, 757, 823
ruban adhésif 800
ruban adhésif, dévidoir 534
ruban blanc 815, 817
ruban correcteur 534
ruban de bouclage 771
ruban de caoutchouc 867
ruban de Téflon 314
ruban de tissu adhésif 777
rubidium 682
rubic 375, 696
ruche 100, 182
ruché 368
rue 39, 711, 713
rue, coupe 712
rue commerçante 710
ruelle 711
Ruffini, corpuscule 172
rugby 804
rugbyman 805
ruisseau 48
ruissellement 67
russe 469
Russie, Fédération 744
russule verdoyante 183
rutabaga 189
ruthénium 683
rutherfordium 683
Rwanda 745
rythme, sélecteur 451

S

sable 660, 741, 813
 sablier 231
 sablière 586
 sablière double 252
 sabot 124, 127, 312, 571, 791, 800, 840
 sabot, face plantaire 127
 sabot de protection 636
 sabre 751, 849
 sabreur 848
 sac 432
 sac à bandoulière 388
 sac accordéon 388
 sac à dos 389, 901, 906
 sac à main 387
 sac à provisions 181, 388
 sac besace 388
 sac boîte 388
 sac cartable 387
 sac de congélation 222
 sac de golf 869
 sac de sable 842
 sac de transport 482
 sac-filet 222
 sac fourre-tout 388
 sac gonflable 556
 sachet 222
 sac marin 388
 sacoches 577, 580
 sac polochon 388
 sac pour accessoires 859
 sacristie 737
 sacrum 138, 141, 152, 153, 157
 sacs de couchage 904
 sac seau 387
 safran 198, 606
 sagari 847
 Sagittaire 10
 saharienne 359
 saillant 409
 saillie, réglage 309
 saindoux 209
 saint-bernard 131
 Sainte-Lucie 743
 Saint-Kitts-et-Nevis 743
 Saint-Laurent 30
 Saint-Marin 744
 saint-pierre 221
 Saint-Pierre 736
 Saint-Vincent-et-les-Grenadines 743
 saisie des données 694
 saison 917
 saisons 54
 salade 722
 saladier 226
 salamandre 111
 salami 216
 salchow 881
 salière 226
 salle 431
 salle à manger 250, 584, 608, 720, 723, 724, 763, 764
 salle commune 727
 salle de bains 251, 264, 724, 780
 salle de bains, articles 717
 salle de bal 609
 salle de classe 727, 734, 735
 salle de commande 657, 669
 salle de contrôle 10
 salle de contrôle des machines 606
 salle de plâtre 779
 salle de prière 738
 salle de réception 738
 salle de repos des infirmières 781
 salle de séjour 250
 salle des machines 608, 657, 658
 salle des pas perdus 582
 salle de spectacle 430, 710
 salle de tir 769
 salle de toilettes 250
 salle de triage 779
 salle d'atelier 718
 salle d'attente 509, 726, 768, 778, 779, 781
 salle polyvalente 490, 727
 salomé 343
 salon 250, 608
 salon de coiffure 714
 salon des employés 731
 salon du personnel 768, 779
 salon d'attente 724
 salon d'honneur 718
 salopette 358, 369
 salopette à bretelles croisées 369
 salopette à dos montant 368
 salsifis 189
 samarium 684

sambal œlek 201
 Samoa 747
 samoan 469
 sandale 343, 748
 sandalette 344
 Sandow 902, 903
 sandre 220
 sang 162
 sang désoxygéné 162
 sangle 555, 765, 821, 824, 851, 853, 855, 856, 869, 899, 900
 sangle de compression 906
 sangle de fermeture 906
 sangle de nuque 772
 sangle d'amortissement 772
 sangle élastique 389
 sangle serre-vêtements 389
 sangle sous-cutané 611
 sangle sous-ventrière 857
 sanglier 128
 sanglon 855
 sang oxygéné 162
 sanguine 423
 santé 775
 São Tomé-et-Príncipe 745
 saphir 375
 sapin 89
 sapotille 197
 sarcloir 326
 sardine 219
 sari 339
 sarment 86
 sarrasin 85, 203
 sarriette 202
 sas 416, 597, 668
 sas du laboratoire 23
 sas d'accès 763
 sash 846
 sas pour équipement 666
 sas pressurisé 543
 satellite 24, 486
 satellite, orbite 60
 satellite à défilement 60
 satellite artificiel 53
 satellite de télécommunications 486, 525
 satellite géostationnaire 60
 satellite météorologique 54, 60
 satellite Radarsat 40
 satellites 4
 satin 463
 Saturne 4, 5
 Saturn V 24
 sauce aux prunes 201
 sauce hoisin 200
 sauce soja 200
 sauce soya 200
 sauce Tabasco 200
 sauce Worcestershire 200
 saucière 226
 saucisse de Francfort 216
 saucisse de Toulouse 216
 saucisson kielbasa 216
 sauge 202
 saule pleureur 88
 saumon 221
 saumon d'aile 898
 saupoudreuse 232
 saut 792, 881
 saut, aire 788
 saut, technique 891
 saut, triple 790, 793, 875
 saut à la perche 790, 792
 saut à ski 891
 saut d'images 477
 saut d'obstacle 852
 saut en hauteur 791, 792
 saut en longueur 790, 793
 sauterelle 101, 646, 647
 sauteur 891
 sauteuse 235
 sautoir 374
 saut pénilieux 829
 sauts multiples 875
 sauvetage, équipement 611
 savane 61, 66
 savon de toilette 379
 saxhorn 447
 saxophone 446
 scandium 683
 scanner 517
 scanneur à hyperfréquences 60
 scanneur de radiations terrestres 60
 scaphandre spatial 20
 scaphoïde 154, 155, 156
 scapulaire 115
 scarole 186
 scellement, bouchon 689
 scellement, matériau 689

scène 402, 430, 431
 schéma de la circulation 161
 schisme d'Orient 736
 schmauzer 130
 Schwann, gaine 168
 scie à chantourner 303
 scie à greccer 424
 scie à guichet 303
 scie à métaux 303, 314
 scie à ongllet 303, 304
 scie circulaire 304, 305
 scie de camping 907
 scie d'élagage 330
 scie égoïne 303
 science, salle 734
 scie sauteuse 305
 scion 909
 scissure oblique 163
 sclérotique 177
 scooter 577
 scooter de mer 876
 score doublé 918
 score triplé 918
 scorpion 102
 Scorpion 10
 scorsnière 189
 scotie 404, 405
 scripture 429
 scrotum 146, 169
 scull, double 839
 sculpture 395, 401, 560, 561, 640
 sculpture sur bois 401
 seaborgium 683
 seau 295
 seau isotherme 240
 sebastie 221
 sébile de remboursement 507
 sécateur 330
 séchage 347
 sèche-cheveux 382
 sèche-linge électrique 293
 sécher à plat 347
 sécher par culbutage 347
 sècheuse 293
 séchoir d'épreuves 485
 seconde 434, 704, 849
 secondeur 806
 secondeur extérieur droit 806
 secondeur extérieur gauche 806
 second-officier, siège 626
 secours, trousse 777
 secrétaire 279, 509, 827
 secrétariat 731, 735
 secteur 704
 secteur maintenance 489
 section articulée 569
 section tubulaire 652
 sécurité 764
 sécurité, service 719
 sécurité, surface 844
 sécurité, symboles 774
 sécurité, zone 846
 segment 559, 566
 segment abdominal 97
 seiche 217
 seigle 85, 203
 sein 146, 148, 171
 séisme 43
 séjour 902
 sel 847
 sel, gros 201
 sélecteur 261
 sélecteur de bandes 499
 sélecteur de canaux 505
 sélecteur de contrôle audio 491
 sélecteur de contrôle vidéo 491
 sélecteur de coupe 383
 sélecteur de fonction 506
 sélecteur de fonctions 476
 sélecteur de hauteur 289
 sélecteur de mode 504
 sélecteur de mode sonore 498
 sélecteur de niveau d'eau 292
 sélecteur de programme 450
 sélecteur de hauteur 289
 sélecteur de mode 504
 sélecteur de mode sonore 498
 sélecteur de niveau d'eau 292
 sélecteur de programme 450
 sélecteur de stations 497, 503, 504
 sélecteur de température 238, 292, 293, 382
 sélecteur de vitesse 236, 305, 382
 sélecteur de vitesses 575, 576
 sélecteur d'entrée 498
 sélecteur quadrirectionnel 477
 sélecteur vidéo auxiliaire 491
 sélection 495, 504, 505
 sélection des canaux 495
 sélénium 682
 sel fin 201
 selle 577, 578, 826, 851, 853, 855, 856, 858, 876
 selle, tige 578

selle, tube 578, 871
 selle biplace 575
 selle conducteur 577
 selle de rail 590
 selle passager 577
 sellette 401, 857, 897
 sellette d'attelage 570
 sel marin 201
 semage 324
 semelle 252, 253, 288, 304, 305, 308, 309, 345, 351, 840, 868, 881, 888, 889
 semelle, inclinaison 304
 semelle antidérapante 369
 semelle du battant 460
 semelle d'usure 342, 371
 semelle intercalaire 370
 semelle pivotante 312
 semence 301
 semi-lunaire 154, 156
 semi-métaux (métalloïdes) 682
 semi-rectangulaire 904
 semi-remorque 570, 572
 semi-remorque à copeaux 572
 semi-remorque à grumes 572
 semi-remorque benne 572
 semi-remorque bétailière 572
 semi-remorque citerne 572
 semi-remorque fourgon 572
 semi-remorque frigorifique 571, 572
 semi-remorque plateau 571
 semi-remorque porte-conteneur 572
 semi-remorque porte-engins 572
 semi-remorque porte-véhicules 572
 semoir à main 324
 semoir en lignes 643
 semoule 204
 Sénégal 34, 745
 senestre 740
 sens de déplacement des électrons 687
 sensibilité 476
 sensibilité du film 478
 sens unique, voie 544
 sep 641
 sépale 80, 82, 83
 séparateur 562, 606, 646, 668, 689
 séparateur d'eau 648
 séparateur électrolytique 689
 séparateur liquide/gaz 562
 séparation 71
 séparation-classeur 386
 séparation magnétique 71
 septième 434
 septime 849
 septum interventriculaire 162
 septum lucidum 167
 séquence 914
 séquenceur 450
 séquenceur, contrôle 450
 sérac 46
 serbe 469
 Serbie 744
 serfouette 326
 sergé 463
 seringue 776
 seringue, boîte 771
 seringue pour lavage de cavités 776
 serpe 330
 serpent 112, 915
 Serpent 11, 13
 serpent à sonnette 114
 serpent corail 114
 serpentaire 261, 290, 899
 serpents et échelles 915
 serpette 330
 serre 117, 182
 serré 472
 serre-joint 303, 312, 462
 serre-joint à tuyau 312
 serre-livres 535
 serre-poignet 822
 serre-tête 502, 772, 773
 serre-tête antibruit 772
 serrure 247, 248, 278, 291, 387, 389, 551, 554
 serrure à clé 386
 serrure à combinaison 386
 serrure à mortaiser 249
 serrure tubulaire 248
 sertissage 912
 sertissage 376
 serveur 522, 523, 524, 525, 721, 816, 819, 821
 serveur de fichiers 523
 serveur d'accès 525
 service 812, 820
 service, aire 619
 service, boîte 818
 service, carré 819

service, zone 817, 818, 819
 service à la clientèle 731
 service d'entretien 548
 service financier 730
 services sociaux 781
 services techniques 732
 serviette 386, 722
 serviette de toilette 379
 servofrein 552, 559
 servomoteur 759
 sésamoïde 126
 seuil 247
 seuil de piste, marque 621
 sextant 612
 Sextant 11
 sextour 438
 Seychelles 746
 shampooing 379
 shekel 728
 shiitake 183
 shinaï 847
 shintoïsme 736
 short 358, 369, 791, 801, 802, 805, 810
 short boxer 371
 short de boxe 842
 si 434
 siamois 133
 siège 265, 268, 276, 277, 281, 333, 464, 555, 594, 783, 839, 855, 857, 885, 898
 siège-baquet 555
 siège coulissant 838, 851
 siège de sécurité pour enfant 558
 siège de vélo pour enfant 580
 siège éjectable 760
 siège réglable 584
 Sierra Leone 745
 signal de voie 583
 signalisation lumineuse 545, 547
 signalisation maritime 614
 signalisation routière 544
 signal lumineux 436
 signal sonore 436
 signature officielle 729
 signe de ponctuation 473
 signe diacritique 473
 silence 435
 silencieux 649
 silex 752
 silicium 682
 siliques, coupe 84
 sill 44
 sillet 439, 440, 441
 sillon 176, 500
 sillon antérieur 173
 sillon médian 176
 sillon naso-labial 175
 sillon terminal 176
 silo 596
 silo-couloir 182
 silo de chargement 648
 silo-tour 182
 Silurien 92
 simulateur d'escalier 851
 Singapour 747
 sinople 741
 sinus 86, 336
 sinus frontal 175
 sinus sphénoïdal 175
 siphon 262, 265, 269, 270
 sirop antitussif 783
 sirop de maïs 209
 sirop d'érable 209
 sismogramme 43
 sismographe 43
 sistre 449
 site de saut 890
 site d'enfouissement 69
 sixain 919
 sixte 434, 849
 skeleton 885
 ski 840, 876, 888
 ski, station 886
 ski acrobatique 890
 ski alpin 888
 ski alpin, épreuves 889
 ski de descente/super-G 888
 ski de figure 840
 ski de fond 892
 ski de grand slalom 888
 ski de saut 840, 891
 ski de slalom 840, 888
 ski de tourisme 840
 ski de vitesse 891
 skieur alpin 888
 skieur de fond 892
 skieur de vitesse 891
 skiff 839

skimmer 246
 ski nautique 840
 skip 650
 slalom géant 889
 slalom spécial 889
 slip 351, 367
 slip de bain 371
 slovaque 469
 Slovaquie 744
 slovène 469
 Slovénie 744
 smash 813, 821
 smilodon 93
 smog 69
 snooker 863
 soc 641
 soccer 802
 soccer, joueur 802
 société 708
 socle 43, 58, 236, 239, 240, 256, 273, 286, 307, 425, 500, 516, 517, 676, 685, 697, 698
 socle-chargeur 288
 socle fixe 312
 socle rembourré 811
 socque 344
 socquette 365
 sodium 682
 sœur 785
 softball 797
 soie 227, 229, 309, 315, 383, 909
 soies 320
 soigneur 811, 842
 soin du corps 379
 soins, salle 781
 soins ambulatoires, unité 781
 soins intensifs, unité 780
 soja, graine 191
 sol 70, 78, 434, 661
 solarium 607
 sole 127, 221
 soléaire 150
 Soleil 4, 6, 7, 54
 solerier 749
 solide 680, 681
 solide amorphe 680
 solidification 680
 solin 257
 solive 252, 253, 254
 sol naturel 538
 solstice 54
 solution multifonctions 384
 Somalie 745
 sommaire 471
 sommation 703
 sommelier 720
 sommet 45, 886
 sommier 413, 442, 445, 716
 sommier, faux 445
 sommier, table 445
 sommier tapissier 280
 son, production 445
 sonar 41, 762
 sondage en altitude 59
 sonde 613
 sonde spatiale 18, 19, 53
 sondeur à éclats 613
 sonnerie, volume 506
 sonnette 112
 sorbétière 240
 sore 76
 sorgho 85
 sortie 100, 539
 sortie de la vapeur 670, 671
 sortie de l'eau du condenseur 668
 sortie de piste 618, 621
 sortie des originaux 508
 sortie d'air chaud 256, 258, 564
 sortie d'eau chaude 259
 sortie S-Video 526
 soubassement 278, 412
 souche 87
 soudage, poste 318
 soudage : outils 318
 soudage à l'arc 318
 soudage oxyacétylénique 319
 Soudan 745
 Soudan du Sud 745
 soudure 318
 soufflante 627, 670
 soufflerie 445
 soufflet 386, 388, 432, 445, 485
 soufflet, fermeture 432
 souffleuse 642
 souffleuse à neige 573
 souffleuse de fourrage 643
 soufre 683
 soulier à la poulaine 339
 soulier à talon 339

soupape 234, 445, 649
 soupape à air 320
 soupape à pression et dépression 655
 soupape de gonflage 841
 soupape de purge 841
 soupape de réglage du fluide 320
 soupape de sûreté 259, 266, 267, 665
 soupape d'admission 899
 soupape d'arrivée d'air 398
 soupape d'échappement 564
 soupape d'évacuation 447, 777
 soupape expiratoire 773
 soupape inspiratoire 773
 soupe 722
 soupière 226
 soupier 435
 source 48
 source alimentaire fondamentale 67
 source de courant 687
 source d'énergie 41
 sourcil 132
 sourdine 447, 495
 souris à roulette 516
 souris mécanique 516
 souris optique 516
 souris sans fil 516
 sous-couche 254
 sous-épaveux 151
 sous-fondation 538
 sous-gorge 854
 sous-main 511
 sous-marin nucléaire 763
 sous-pied 358
 sous-plancher 252, 253, 254
 sous-sol 78, 250, 407, 713
 sous-titre 471
 soustraction 529, 703
 soustraction en mémoire 529
 sous-vêtement 351, 366, 716, 872
 soute 22, 625
 soute à bagages 568, 605, 631
 soute à eau 586
 soute des bobines de câbles 489
 soute d'équipement technique 489
 soutien-gorge 367
 soutien-gorge balconnet 367
 soutien-gorge corbeille 367
 soutien informatique 509
 spa 246
 spadice 81
 spaghetti 206
 spaghetti 206
 spatule 233, 397, 421, 840, 887, 888, 892
 spatulée 79
 spécialiste technique 881
 spécifications techniques 560
 spécimen, positionnement 694
 spectre électromagnétique 690
 spectromètre 694
 spectromètre à ultraviolet 60
 spencer 358
 spermatheque 104
 spermatozoïde 169
 spermiducte 104
 sphaigne squarreuse 75
 sphénoïde 158
 sphère 705
 sphère céleste 13
 sphère de verre 58
 sphère d'hélium 25
 sphère terrestre 13
 sphincter anal 164
 spicule 6
 spinnaker 833
 spiral 696
 spirale 103, 302, 484
 spiruline 183
 spléniens de la tête 151
 spore 76
 sport, magasin 715
 sports aériens 896
 sports aquatiques 827
 sports à roulettes 894
 sports de balle 794
 sports de ballon 794
 sports de combat 842
 sports de force 850
 sports de montagne 900
 sports de précision 859
 sports de raquette 815
 sports d'hiver 877
 sports équestres 852
 sports équestres, parcours 788
 sports et jeux 788
 sports gymniques 823
 sports motorisés 872
 sports nautiques 827
 spot 287

spot à pince 286
 squash 819
 squelette 152
 Sri Lanka 747
 stabilisateur 625, 631, 634, 638, 760, 766, 859, 876, 898
 stabilisateur à triple plan vertical 629
 stabilisateur de roulis 608
 stabilisation, colonne 652
 stabilo 896, 897
 stade 709, 788, 790
 stade de baseball 788
 stade d'hiver 788
 stade nautique 788
 stalactite 47
 stalagmite 47
 stalle de départ 856
 stand 872, 874
 stand, arrêté 873
 stand, voie 872
 stand d'exposition 719
 Stardust 19
 statif 685
 stationnata 852
 station de ski 886
 station d'accueil 527
 station locale 486
 station météorologique 54, 55, 58
 stationnement 583, 596, 708, 713, 735, 866, 886
 stationnement, aire 619
 stationnement, parc 886
 station-relais 486
 station-relais à micro-ondes 524
 station-service 548, 711
 station-service 548
 Station spatiale internationale 21
 station terrestre de télécommunications 525
 store 249, 627, 659
 statue 403, 737
 steeple 790
 steppe 61
 stérilisation, salle 780, 781
 sterne 118
 sterno-cléido-mastoïdien 150
 sternum 111, 116, 121, 122, 126, 131, 141, 142, 152
 stéthoscope 776
 stigmatite 80, 84, 96, 97
 stilton 211
 stimulateur de gencives 384
 stipule 79
 stockage, périphérique 521
 stockage, réservoir 675
 stola 336
 stop 130
 stoppeur 803
 store 285
 store à enroulement automatique 285, 558
 store à enroulement manuel 285
 store bateau 285
 store romain 285
 store vénitien 285
 strato-cumulus 56, 62
 stratopause 53
 stratosphère 53
 stratus 56, 62
 stroboscope 611
 stromatolite 92
 strontium 682
 structure 249, 538
 structure antitonneau 873
 structure de lancement 24
 structure du support 40
 structure en treillis 21
 structure métallique 582
 structure tubulaire 615
 studio 488
 studio, radio 488
 style 80, 81, 82, 83, 84, 696
 stylet 470, 517, 527, 751
 stylobate 403, 404
 stylo-bille 470
 stylo-plume 470
 subduction 43
 sublimation 680
 substance blanche 167, 168
 substance corticale 165
 substance grise 167, 168
 substance médullaire 165
 substratum imperméable 646
 suceur 289
 sucre 209
 sucre candi 209
 sucre glace 209
 sucre granulé 209
 sucrier 226

sud 917
 Sud 37, 616
 Sud Est 37, 616
 Sud Ouest 37, 616
 Sud Sud-Est 37
 Sud Sud-Ouest 37
 Suède 744
 suédois 469
 Suisse 744
 suivant 504
 suiveur stellaire 18
 sulky 857
 sumac 199
 sumo 847
 sumotori 847
 sunnisme 736
 super-géant 889
 supergéante 8
 supermarché 180, 711, 715
 supernova 8
 superposition d'originaux 512
 superstructure 615
 supplément en couleurs 471
 supplément littéraire 471
 support 59, 234, 274, 284, 285, 381, 448, 461, 483, 632, 815
 support à bagages 876
 support de fixation 15, 284, 286
 support de main 433
 support de plafond 284
 support de plaquette 385
 support de pouce 446
 support de sphère 58
 support de tension 457
 support du filament 274
 support d'extrémité 284
 support mural 284
 support-papier 528
 supports 400
 supports d'enregistrement 495
 suppression 508, 515
 surbaissé 413
 surcot 337
 surf 840
 surface absorbante 675
 surface de cuisson 239, 290
 surface de frappe 797
 surface de la peau 172
 surface de l'eau 615, 828
 surface dure (ciment) 822
 surface d'affichage 535
 surface encreée 420
 surface gravée 500
 surface mouillée 420
 surface pressée 501
 surface réfléchissante 674
 surfaces 704
 surface verticale 894
 surf acrobatique 887
 surf alpin 887
 surf des neiges 887
 surfeur 840, 887
 surfusion 680
 surhaussé 413
 surimpression 476
 Suriname 742
 surliure 908
 surroit 341
 surpiqûre 342, 350, 368, 370
 surtitre 471
 surveillant, bureau 732, 735
 survêtement 370
 sus-alaire 115
 suspendre pour sécher 347
 suspension 286, 594, 870
 suspension, bras 553
 suspension, système 553
 suspente 540, 896, 897, 899
 suture 84
 suture coronale 158
 suture lambdaïde 158
 suture squameuse 158
 swahili 468
 Swaziland 746
 symbole 682, 920
 symbole d'usage courant 725
 symbole météorologique 56
 symboles, cartes 914
 symbole scientifique 702
 symboles de chimie 684
 symboles divers 473
 symphyse pubienne 169, 170
 synagogue 738
 synapse 168
 synsacrum 116
 synthèse additive 690
 synthèse soustractive 690
 synthétiseur 450
 syntoniseur 497

système audio 556
 système de bord, informations 626
 système de climatisation 68, 489
 système de pointage fin 17
 système de verrouillage 289
 système électrique 553
 système filtre 390
 système hydraulique 632
 système international d'unités 702
 système nerveux 166
 système nerveux central 167
 système nerveux périphérique 166
 système racinaire 77, 86
 système routier 538
 système solaire 4

T

tabac 390
 tabagie 714
 Tabasco[®], sauce 200
 tabernacle 737
 table 278, 304, 305, 374, 422, 423, 424, 723, 815, 862, 891
 Table 10
 table à abattants 278
 table à dessin 399
 table à langer 281
 table à rallonges 278
 tableau 395, 734
 tableau américain des mises 919
 tableau de bord 556, 574, 576
 tableau de classement 824
 tableau de commande 238, 239, 261, 290, 292, 293, 294, 512
 tableau de commandes 694
 tableau de manœuvre 417
 tableau des scores 918
 tableau du souvenir 738
 tableau d'affichage 535, 734, 822, 825, 844, 846
 tableau d'affichage des expositions 394
 tableau d'affichage des vols 621
 tableau français des mises 919
 tableau horaire 582
 tableau indicateur 789, 790, 831, 839, 856
 tableau marqueur 865
 tableau périodique des éléments 682
 table chaude 721
 table de chevet 724, 780
 table de communion 737
 table de cuisson 224
 table de lecture 738
 table de lit 780
 table de production 491
 table de rotation 651
 table de roulement 590
 table de roulette 919
 table de service 720
 table des greffiers 728
 table des résultats 828
 table de travail 290
 table d'harmonie 439, 440, 442
 table d'imprimante 511
 table d'opération 780
 table d'ordinateur 511
 table pour la vaisselle propre 721
 table pour la vaisselle sale 721
 tables gigognes 278
 tablette 256, 279, 321, 511
 tablette graphique 517
 tablette porte-outil 321
 tablier 540, 577, 632, 643, 842
 tablier-blouse 359
 tablinum 406
 tabloïd 471
 tabouret 224, 277, 722, 842
 tabouret-bar 277
 tabouret de bar 720
 tabouret-escabeau 321
 tabulateur 528
 tabulateur décimal 528
 tabulation 514
 tabulation, contrôle 528
 tache 6
 tache jaune 177
 tachymètre 576
 Tadjikistan 746
 tagalog 469
 tagliatelle aux épinards 206
 tahini 200
 tahitien 469
 taie d'oreiller 280
 taillant 648
 taille 147, 149, 330
 taille baguette 375
 taille-bordures 332

- taille brillant 375
 taille cabochon 375
 taille-crayon 534
 taille des pierres 375
 taille d'un diamant 174
 taille émeraude 375
 taille en ciseaux 375
 taille en escalier 375
 taille en goutte 375
 taille en poire 375
 taille en rose 375
 taille en table 375
 taille française 375
 taille-haies 331
 taille huit facettes 375
 taille marquise 375
 taille ovale 375
 tailleur 355, 716
 tajine 234
 talkie-walkie 770
 talkie-walkie 505
 Talmud 736
 taloché 315
 talon 127, 147, 149, 229, 303, 309, 342, 351, 370, 385, 390, 439, 440, 453, 456, 560, 641, 797, 816, 822, 863, 868, 880, 881, 887, 888, 892, 909, 910
 talon d'appui 236, 288
 talonnette de dessus 342
 talonneur 804
 talonnière 840, 889, 892
 talus 538
 talus continental 49
 tamarillo 196
 tamarin 139
 tamarin, pâte 200
 tambour 230, 285, 293, 404, 459, 559, 612, 697, 700, 909, 910
 tambour, axe 910
 tambour, mécanisme de débrayage 910
 tambour de basque 449
 tambour d'aisselle 433
 tambour d'entraînement 477
 tambourin 341
 tamia 123
 tamis 231, 816, 822, 893
 tamis à farine 232
 tamis vibrant 651
 tampon 422
 tampon encreur 531
 tam-tam 448
 tandem 359, 581
 tangage 630
 tantale 683
 tante 785
 Tanzanie, République-Unie 745
 taon 101
 tapis 254, 842, 844, 862, 864
 tapis amont 660
 tapis antidérapant 893
 tapis de plancher 558
 tapis de réception 824
 tapis de selle 853, 856
 tapis de sol cousu 902, 903
 tapis de souris 516
 tapis drainant 660
 tapis roulant 620
 taquet 834, 835
 taquet coincideur 835
 taquet de verrouillage 521
 tare 847
 tarière 323
 tarlatane 422
 taro 184
 tarse 96, 98, 111, 115, 122, 126, 131, 138, 141, 142, 155, 156
 tarso-métatarse 116
 Tasmanie 29
 tasse 905, 906
 tasse à café 226
 tasse à mesurer 231
 tasse à thé 226
 tassergal 220
 tassette 749
 tatami 846
 taupe 121
 Taureau 12
 taxi, transport 725
 T central 858
 Tchad 745
 tchègue 469
 té 269, 867
 technétium 683
 technicien aiguilleur 489, 490
 tectrice 115
 tectrice sous-caudale 115
 tectrice sus-caudale 115
 teddy 366
 té de base 257
 tégument 85
 tégument de la graine 81
 téléavertisseur numérique 505
 télécabine 886
 télécabine, départ 886
 télécommande 483, 494, 495
 télécommunications 487
 télécopieur 508
 télédétection 40
 télédétection par satellite 41
 télédiffusion 486
 télémanipulateur 21, 22
 téléobjectif 479
 téléphone 724, 725
 téléphone portable 506
 téléphone public 427, 507, 715, 720, 723, 779
 téléphonie 525
 téléport 487
 télescope 15, 17
 télescope 10
 télescope, coupe 15
 télescope spatial Hubble 17, 53
 télésiège 886
 téléski biplace 886
 télésouffleur 492
 téléviseur 724, 734
 téléviseur à cristaux liquides 493
 téléviseur à écran cathodique 493
 téléviseur à plasma 493
 téléviseur grand écran 494
 télévision 489
 tellure 682
 telson 107
 témoin 790
 témoin, barre 728
 témoin, zone de passage 790
 témoin de clignotants 576
 témoin de l'amorce du film 477
 témoin de phare 576
 témoin de position neutre 576
 témoin de pression d'huile 576
 témoin d'alimentation 518
 témoin lumineux 767
 tempe 146
 température 53, 59, 261
 température, contrôle 20, 465
 température, indicateur 557
 température, mesure 695, 702
 température, réglage 261, 288
 température ambiante 261
 température de l'air 55
 température désirée 261
 tempête de poussière 57
 tempête de sable 57
 tempête tropicale 57
 temple aztèque 412
 temple de Huizilopochtli 412
 temple de Tlaloc 412
 temple grec 403
 temple grec, plan 403
 templet 424, 461
 tempo, réglage 451
 temporel 152, 158
 temps 55
 temps, mesure 696
 temps réalisé 831
 tenaille 409
 tendance barométrique 55
 tendeur 826, 902
 tendeur de timbre 448
 tendon 133
 tendu 901
 tennis 344, 820
 tennis, coups 820
 tennis, court 788
 tennis, joueuse 822
 tennis de table 815
 tenon 385, 390
 tenseur du fascia lata 150
 tensiometre 777
 tension, abaissement 646, 662, 677
 tension, élévation 646, 662, 665, 677
 tension, indicateur 453
 tension, réglage 910
 tentacule 104, 106
 tente 611, 902
 tente canadienne 903
 tente-caravane 567
 tente deux places 902
 tente dôme 903
 tente familiale 902
 tente grange 902
 tente igloo 903
 tente individuelle 903
 tente intérieure 902, 903
 tente rectangulaire 902
 tentoir 460
 tenue d'exercice 369, 370
 tenue d'intervention 764, 765
 terbium 684
 térébenthine 400
 termes familiaires 83
 terminaison nerveuse 172
 terminal à céréales 596
 terminal à conteneurs 596, 708
 terminal de paiement électronique 181, 731
 terminal de télécommunication 507
 terminal de vrac 596
 terminal numérique 494
 terminal pétrolier 596
 terminateur 522
 termite 101
 terrain 794, 799, 801, 802, 804, 809, 810, 812, 813, 814, 816, 858, 864
 terrain, limite 244, 864
 terrain, plan 245
 terrain de fondation 660
 terrain de football 788
 terrain de football américain 806
 terrain de football canadien 809
 terrain de hockey sur gazon 788
 terrain de jeu 920
 terrain naturel 647
 terrasse 244, 322, 621
 terrasse extérieure 609
 terrassement 538
 Terre 4, 5, 6, 7, 28
 Terre, structure 42
 terre battue 822
 Terre de Baffin 30
 Terre de Feu 31
 Terre de la Reine-Maud 29
 Terre de Wilkes 29
 Terre Marie-Byrd 29
 terre-plein 409, 712
 terre-plein central 539
 terre rare 684
 terril 647, 648
 terrine 234
 Tertiaire 93
 tertre de départ 866, 867
 test 520
 testicule 107, 110, 169
 têtard 111
 tête 8, 96, 97, 99, 104, 115, 132, 140, 147, 149, 161, 169, 301, 302, 308, 311, 383, 384, 390, 391, 425, 439, 440, 441, 452, 457, 458, 516, 663, 757, 793, 800, 816, 822, 858, 863, 867, 893, 901, 909
 tête, protection 772, 774
 tête amont 597
 tête à sens unique 302
 tête aval 597
 tête basculante 236
 tête bombée 302
 tête creuse 302
 tête cruciforme 302
 tête de coupe 319, 535
 tête de frappe 301
 tête de gondole 180
 tête de lecture 501
 tête de lecture/écriture 521
 tête de lit 280, 281
 tête de marteau 901
 tête de métal 793
 tête de projection 535
 tête de puits 654
 tête de ramassage 18
 tête de scion 909
 tête d'attelage 567, 586, 640, 641, 642
 tête d'impression 528
 tête d'injection 651
 tête en liège 817
 tête flottante 383
 tête francée 283
 tête panoramique 482
 tête plate 302
 tête plissée 283
 tête ronde 302
 Téthys 5
 têtère 248, 249, 854
 texte 528
 TGV 585
 thai 468
 Thaïlande 747
 thalle 74, 75
 thallium 682
 thé 208
 théâtre 711
 théâtre grec 402
 thé en sachet 208
 théière 226
 thé noir 208
 théodolite 59, 701
 thé oolong 208
 thermocontact 561
 thermomètre 231, 655, 695, 841, 899
 thermomètre à maxima 59
 thermomètre à mercure 777
 thermomètre à minima 59
 thermomètre bimétallique 695
 thermomètre médical 695
 thermomètre numérique 777
 thermomètres médicaux 777
 thermopopase 53
 thermosphère 53
 thermostat 238, 260, 261, 266, 267, 291
 thermostat d'ambiance 261
 thermostat programmable 261
 thermostat réglable 239
 thé vert 208
 thon 220
 thorax 96, 97, 98, 146, 148
 thorium 684
 thulium 684
 thym 202
 tibétain 468
 tibia 96, 98, 111, 115, 122, 126, 131, 138, 140, 141, 142, 152, 155, 156
 tibio-tarse 116
 ticket, sortie 548
 tierce 434, 849
 tierceron 410
 tige 75, 77, 78, 185, 241, 261, 268, 301, 302, 384, 390, 391, 436, 453, 456, 457, 461, 685, 695, 697, 881, 889, 892
 tige carrée d'entraînement 651
 tige de manœuvre 755
 tige de pendule 436
 tige du poil 172
 tige filetée 311
 tige pour col 376
 tigre 135
 tildé 473
 tilleul 208
 timbale 437, 448
 timbre 390, 749
 timbre caoutchouc 531
 timbre dateur 531
 timbre du son 450
 timbre-poste 474
 timon 567, 642
 timonerie 606
 Timor oriental 746
 tipi 418
 tique 102
 tir, mécanisme 757
 tir, positions 861, 893
 tir, poste 860
 tir, stand 788
 tir à la carabine 861
 tir à l'arc 859
 tir à l'arc, aire de compétition 859
 tir à l'arc, stand 788
 tirant 370, 448, 634
 tirant de registre 445
 tirant de réglage 348
 tirant des cordes 842
 tir au fusil 860
 tir au pistolet 861
 tire-botte 345
 tire-bouchon 230, 905
 tire-bourre 752
 tire-joint 315
 tire-racine 325
 tirt 473
 tirette 453, 459
 tireur 860
 tireur au but 809
 tire-veille 836
 tiroir 224, 278, 279, 281, 290
 tiroir de fichier 533
 tisane 208
 tissonnier 257
 tissage 460
 tissage, accessoires 462
 tissage, levier 456
 tissage, principe 463
 tissu 455
 tissu, symbole d'entretien 347
 tissu adipeux 171, 172
 tissu brodé 459
 tissu conjonctif 172
 tissu de soutien 455
 tissu du vêtement 455
 Titan 5
 titane 683
 Titania 5
 Titan IV 24
 titre 471
 titre du journal 471
 titres et horaires des films 427
 titulaire, nom 729
 titulaire, signature 729
 toge 336
 Togo 745
 toile 285, 391, 400, 463, 483
 toile de fond 430
 toile de saut 823
 toile d'araignée 103
 toilette 251, 264, 265, 724, 780
 toilettes 395, 584, 715, 719, 720, 723, 728, 731, 733, 735, 764, 779, 781
 toilettes du personnel 768
 toilettes femmes 427, 509, 724
 toilettes hommes 427, 509, 724
 toilettes pour dames 725
 toilettes pour hommes 725
 toit 100, 245, 257, 412, 414, 567, 635
 toit à deux croupes 414
 toit à l'impériale 414
 toit à pignon 414
 toit à quatre ailes 415
 toit à redans 414
 toit à tourelle à pans 415
 toit avec lanterneau 414
 toit cathédrale 251
 toit de la couche 647
 toit de protection 632
 toit en appentis 414
 toit en carène 414
 toit en cloche 415
 toit en dôme 415
 toit en flèche 415
 toit en pavillon 415
 toit en pente 414
 toit en poivrière 415
 toit en rotonde 415
 toit flottant 655
 toit imperméable 646
 toit mansardé 414
 toit ouvrant 551
 toit plat 414
 toiture 100
 tôle pare-gouttes 655
 tomate 188
 tomate en grappe 188
 tomate 188
 tombant 362
 tombolo 51
 tonalité, réglage 441
 tondeuse 381, 383
 tondeuse à moteur 332
 tondeuse autoportée 333
 tondeuse mécanique 332
 tong 344
 Tonga 747
 topaze 375
 topinambour 184
 toque 341
 Torah, rouleaux 738
 torche 652
 torchon 295
 tore 404, 405, 705
 tornade 57, 63
 toron 908
 torpille 763
 torpille, chambre 763
 torrent 45
 torsade 306
 tortellini 206
 tortilla 205
 tortue 113
 totalisateur journalier 557
 total partiel 529
 toucan 119
 Toucan 10
 touche 432, 439, 441, 442, 443, 445, 813
 touche, repère 440, 441
 touche alternative 514
 touche de commande 236
 touche de composition automatique 508
 touche de correction 508
 touche de décimale 529
 touche de fonction 495
 touche de lecture 495
 touche de modulation 497, 498
 touche de navigation 495
 touche de préférence 261
 touche de présélection 497, 498
 touche de résultat 529
 touche de sélection du magnétophone 498
 touche de sélection du mode FM 498
 touche de sélection d'entrée 498
 touche directionnelle 518
 touche d'annulation 519
 touche d'arrêt 495
 touche d'effacement 477

touche d'enregistrement 495
touche d'index/agrandissement 477
touche fixe 700
touche majuscule 514
touche-majuscules 528
touche mémoire 497, 498, 504
touche mobile 700
touche multifonctionnelle 529
touche numérique 501, 504, 529
touche plus-égalité 529
touche programmable 506
toucher 172
touches de commande 507
touches de déplacement du curseur 529
touches de fonctions 507
touches de sélection des enceintes 498
touches de sélection des stations 498
toundra 61, 66
toupet 124
toupie 237, 308
tour 410, 614, 634, 674, 676, 677, 858
Tour 916
tour, deuxième 789
tour, premier 789
tour, troisième 789
tour à bureaux 713
tour à pied 464
tour de contrôle 618, 761
tour de coquille 104
tour de cou 349
tour de flanquement 408
tour de forage 604
tour de guidage 542
tour de refroidissement 646
tour de sauvetage 25
tour de spire 105
tour de tête 772
tour du plongeur 828
tour d'angle 408
tour d'émission 486
tour d'extraction 649, 650
tour d'habitation 419
torelle 294, 408, 638, 762, 766
torelle mobile 758
torelle porte-objectif 693
tour embryonnaire 105
tounillon 753, 863
tourmaline 375
tourmage 464
tourmant 856
tourmesol 80
tournette 464
tournevis 302, 905
tournevis à spirale 302
tournevis cruciforme 905
tournevis sans fil 302
tourniquet 592, 919
touri, tableau 789
tourmure 337
traçage 401
traceur 520
traceur de route 613
trachée 116, 125, 163
traçoir 306
tracteur 570, 623, 637
tracteur à chenilles 636
tracteur agricole 640
tracteur agricole : vue arrière 640
tracteur agricole : vue avant 640
tracteur de piste 622
tracteur-remorqueur 638
tracteur routier 570
traction 630
traction, bras 640
tractus offactif 175
tragus 140, 173
train 582
train à grande vitesse 585
train de banlieue 583
train d'atterrissage 624, 625, 760
train d'atterrissage, levier 626
traineau 329, 884, 885
trainée 630
trainée lumineuse 7
train routier 570
traitement chimique 656
traitement des données 41, 54
traiteur, produits 181
trame 455, 460, 461
trampoline 823
tramway 595
tranchant 227, 229, 382, 454
tranche 426, 729
tranché 740
tranchée 647
tranchefile 426
transaction financière 525
transbordeur 596, 608, 621, 623
transept 411
transfert, canal 565

transformateur 259, 287, 585, 658, 663, 668, 674
transformateur, traversée 657, 658
transformation de l'eau en vapeur 665
transmission 292, 563
transmission, système 553
transmission de la chaleur à l'eau 665
transmission de l'image 694
transmission des données 41
transmission funiculaire 590
transmission hertziennne 486
transmission par câble aérien 486
transmission par câble sous-marin 487
transmission par câble souterrain 487
transpalette manuelle 633
transpiration 67
transplantoir 325
transpondeur 626
transport 538
transport aérien 618
transport aérien du courrier 475
transport ferroviaire 582
transport maritime 596, 649
transport routier 538, 596
transport vers les usagers 646, 662, 677
transversale pleine 919
trapèze 150, 151, 154, 156, 705, 840, 897
trapèze de figure 840
trapézoïde 154
trappe 407, 430
trappe acoustique 490
travail, meuble 511
travaux 545, 547
travée 540, 542
travers 215
travers-banc 650
traverse 247, 277, 278, 409, 424, 433, 460, 461, 591, 663, 782, 893
traverse de chargement 607
traverse d'extrémité inférieure 635
traverse d'extrémité supérieure 635
traversée 663
traversier 596, 608
traversin 280
trèfle 411, 914
treillis 322, 502
treillis de protection 488
tréma 473
trémie 643
trémie de chargement 573
tremplin 246, 826, 828, 890, 891
trench 352
trépan 651
trépié 14, 436, 448, 482, 483, 489
trépied de caméra 492
trépied de perche 492
trépointe 342
tréteau 278
treuil 417, 573
treuil, commande 573
treuil, salle 649
treuil de levage 634
treuil d'amarrage 607
tri 71
triage, zone 589
triangle 437, 449, 705, 863
Triangle 12
Triangle austral 10
Trias 93
tribord 609, 616, 617
tribunal 728
tribune 471, 788, 874
tribune des juges 856
triceps 151
tricératops 93
trichinium 406
tricornes 339
tricot 354, 457, 716, 717
tricycle 581
trifoliée 79
triglyphe 404
trille 435
trilobé 413
trilobite 92
tri manuel 71
trimaran 835
tringle 284, 561
tringle-barre 284
tringle de commande 590
tringle de pédale 442
tringle de tension 448
tringle double 284
tringle d'écartement 590
tringle extensible 284
tringle métallique 533
tringle-rail 284
tringle simple 284
Trinité-et-Tobago 743
trio 438

tri optique 71
tripe 390
tripes 212
triplure 455
tripode de stabilisation 623
tri primaire 474
trième 598
tri sélectif des déchets 71
triticale 203
triton 111
Triton 5
trochanter 96, 98
trochanter, grand 153
troisième-but 794
troisième étage 25
troisième phalange 126
trois-portes 549
trombe marine 63
trombone 437, 447, 534
trompe 96, 611
trompe de Fallope 170
trompe d'Eustache 174, 175
trompes de Fallope 171
trompette 437, 447
trompe utérine, ampoule 171
tronc 76, 86, 87, 110, 147, 149
tronc cœliaque 161, 165
tronçon 663
tronçonneuse 331
tronçon rigide arrière 569
tronçon rigide avant 569
tropicque du Cancer 34, 35, 36
tropicque du Capricorne 34, 35, 36
tropopause 53, 68
troposphère 53
trop-plein 262, 264, 265, 266, 267, 485
trot 124
trotteur 343, 857
trotteuse 696
trotoir 245, 712
trotoir, bordure 712
trou 423, 866, 867
trou central 500
trou de conjugaison 157
trou de l'embout 390
trou de normale 3 866
trou de normale 4 866
trou de normale 5 867
trou d'homme 655
trou noir 8
trou obturateur 122
trousse de dépannage 580
trousse de manœuvre 377
trousse de secours 771, 777
trousse de toilette 388
troussequin 855
truille 315
truffe 132, 183
truite 221
trumeau 411
truqueur numérique 491
T-shirt 371
tuba 437, 447, 841
tubage de surface 654
tube 14, 15, 223, 275, 381, 692, 753, 756, 757, 777
tube à éclair 692
tube à essai 685
tube capillaire 695
tube de force 667
tube de Malpighi 97, 99
tube de Pitot 873
tube de poussée 470
tube de remplissage de la cuvette 265
tube de remplissage du réservoir 265
tube de résonance 449
tube droit 289
tube d'alimentation 270
tube d'orientation des lames 285
tube en Y 776
tube flexible 776
tube fluorescent 275
tube horizontal 578
tube-image 493
tube lance-torpilles 763
tube oblique 579
tube porte-oculaire 14, 693
tubercule 184
tube transversal 897
Tudor 413
tuile 22, 299, 403, 406, 412
tuile de bonification 917
tuile ordinaire 917
tulipe 80, 241
tungstène 683
tunique 78, 359, 748
Tunisie 745
tunnel 592
tunnel de communication 23
tunnel routier 543

tuque 341, 892
turban 339, 341
turbine 627, 646, 668
turbine, bâtiment 668
turbine, couvercle 659
turbine, mouvement 662
turbine, roue 664
turbine, vanne d'arrêt 668
turbine du compresseur 564
turbine d'entraînement 564
turbine hydraulique 659
turbo-alternateur 674, 763
turboréacteur 625, 760
turboréacteur à double flux 627
turbot 221
turc 469
turf 856
turion 185
Turkménistan 746
Turquie 746
turquoise 375
tuteur 322, 324
Tuvalu 747
tuyau 312, 319, 390, 445, 767
tuyau, séchoir 764
tuyau, support 764
tuyau à ancre 444
tuyau à bouche 444
tuyau arrière 553
tuyau de chute 262, 265, 271
tuyau de refoulement 767
tuyau de vidange 271, 292, 294
tuyau du ventilateur 643
tuyau d'air 841
tuyau d'arrosage 328
tuyau d'aspiration 766
tuyau d'eau chaude 266, 267
tuyau d'eau froide 266, 267
tuyau d'évacuation 262, 270, 271, 292
tuyau d'insufflation 432
tuyau flexible 289, 649
tuyau perforé 328
tuyau souple d'arrivée 271
tuyauterie 445
tuyauterie de sortie de la vapeur 669
tuyauterie de vapeur primaire 669
tuyère 22, 24, 25, 605, 631
tuyère à section variable 629
tuyère d'échappement 627
tuyère d'éjection 760
tuyère orientable 628
tympa 110, 403, 404, 411
types d'articulations synoviales 156
typhon 63
typographie 472
tyrannosaure 93

U

Ukraine 744
ukrainien 469
ultrasons, émission 41
Ulysses 19
Umbriel 5
un 703
une 471
unicellulaires 94
uniforme 764, 770
unisson 434
unité astronomique 4, 5
unité de sauvegarde 523
unité mobile d'entretien télécommandée 21
unité monétaire 728
unité vidéo 520
université 710
ununbium 683
uranium 670, 671, 684
Uranus 4, 5
uretère 104, 116, 165
urètre 165, 170
urètre pénien 169
urgence 778
urgences 778
urgentiste, bureau 778
urgentologue, bureau 778
uropode 107
urostyle 111
Uruguay 742
usager domestique 525
usine 664, 708
usine de traitement 649
usine marémotrice 664
usine marémotrice, coupe 664
usine pétrochimique 656
ustensile de campeur 905
ustensile de cuisine 229
ustensile pour ouvrir 230
ustensiles, jeu 233
utéris 170, 171

vache 128
vacuole 74, 94
vadrouille 295
vagin 103, 104, 170, 171
vague 49
vague déferlante 49
vainqueur 789
vair 741
vaisseau capillaire 172
vaisseau sanguin 140, 154, 162, 172
vaisseau sanguin dorsal 97
vaissele 226, 717
valet 693
Valet 914
valeur 729
valeur des segments 918
validation 528
valise fin de semaine 389
valise pullman 389
valise verticale 389
vallée 45, 48
valve 84, 105, 579
valve de réglage 259
valvule aortique 162
valvule mitrale 162
valvule pulmonaire 162
valvule tricuspide 162
vampire commun 141
vanadium 683
vanille, extrait 200
vannage, cercle 659
vanne 657, 658, 664
vanneau 118
vanne d'arrosage 669
vanne maîtresse 654
vantail 278, 416
Vanuatu 747
vapeur 646, 668, 681
vapeur, entrée 668
vaporisateur 288, 329
vaporisateur de poivre 770
vaporisation 680
vaporisation, bouton 288
vaporiseur 261
varan 114
variation, touche 456
variomètre 898, 899
varlope 309
Varole, pont 167
vase d'expansion 259, 675
vaste externe du membre inférieur 150, 151
vaste interne du membre inférieur 150
Vatican, État de la cité 744
vautour 119
veau 128
veau haché 214
vedette 762
végétation 66
véhicule de sauvetage 21
véhicule de secours 543
véhicule de service technique 622
véhicule spatial autonome 20
véhicule tout-terrain 549
veine axillaire 160
veine basilique 160
veine cave inférieure 160, 161, 162, 165
veine cave supérieure 160, 161, 162
veine céphalique 160
veine fémorale 160
veine iliaque 161
veine iliaque commune 165
veine jugulaire 160
veine mésentérique 160
veine porte 161
veine pulmonaire 160
veine pulmonaire droite 162
veine pulmonaire gauche 162
veine rénale 160, 165
veines 160
veine saphène interne 160
veine sous-clavière 160
veine sus-hépatique 161
velarium 407
vélo cross 581
vélo de course 870
vélo de cross-country 870
vélo de descente 870
vélo de montage 870
vélo de poursuite 871
vélodrome 788
vélo d'exercice 851
velours 254
vérum 98
Venera 19
Venezuela 742
vent 56, 69, 70, 833, 917

vent, action 67
 vent, direction 55, 59
 vent, force 55
 vent, instrument 446
 vent, vitesse 59
 ventail 749
 vent arrière 833
 vent debout 833
 vent de travers 833
 vent dominant 63
 ventilateur 258, 259, 261, 293, 498, 513, 552, 561, 563, 566, 586, 643, 648
 ventilateur, courroie 552, 566
 ventilateur, entrée d'air 605
 ventilateur de plafond 261
 ventilateur des radiateurs 586
 ventilateur de sustentation 605
 ventilateur hélicoïde 260
 ventilation 675
 ventilation, capuchon 614
 ventilation, circuit 262
 ventilation de la cabine 898
 ventouse 106, 111, 314
 ventre 124, 146, 148
 ventricule droit 161, 162
 ventricule gauche 161, 162
 ventricule succenturier 116
 venturi 757
 venturi, fixation 757
 Vénus 4, 5
 véraison 86
 verge 169, 610
 verger 182
 vergette 445
 verglas 65
 vergue 602
 vérificateur de circuit 316
 vérificateur de continuité 316
 vérificateur de haute tension 316
 vérificateur de prise de courant 316
 vérificateur de tension 316
 vérin 573, 636, 637, 638, 639
 vérin de dressage 634, 766
 vérin de levage, tête 632
 vérin du bras de levage 637
 vérin hydraulique 567, 633, 640
 vermicelle 207
 vernier 612, 698, 700
 vernis 400
 vernis à ongles 377
 verre 225, 385, 723
 verre à cocktail 225
 verre à cognac 225
 verre à eau 225
 verre à gin 225
 verre à liqueur 225
 verre à mesurer 231
 verre à porto 225
 verre à vin 225
 verre à whisky 225
 verre de visée 478
 verrière 250, 582, 628, 713, 760, 898
 verrou 46, 452, 516
 verrou de barre d'attelage 756
 verrou de chargeur 754
 verrou de sûreté 755
 verrouillage 288, 505, 514
 verrouillage, bouton 554
 verrouillage, cerclé 756
 verrouillage, levier 587
 verrouillage des majuscules 514
 verrouillage numérique 515
 verrou tournant 572
 versant 45
 Verseau 10
 verseuse 241
 versoir 641
 vert 400, 690, 866, 867
 vert d'entraînement 866
 vertèbre 111, 112, 136
 vertèbre cervicale 116, 122, 126, 131, 138, 141, 142, 168
 vertèbre cervicale (7) 153, 157
 vertèbre coccygienne 122, 126, 131, 138, 141, 142
 vertèbre dorsale (12) 153, 157
 vertèbre lombaire 122, 126, 131, 138, 141, 142

vertèbre lombaire (5) 153, 157
 vertèbre sacrée 111, 122, 126, 131, 142
 vertèbre thoracique 122, 126, 131, 138, 142
 verveine 208
 vésicule biliaire 110, 112, 164
 vésicule séminale 169
 vessie 109, 110, 113, 165, 169, 170
 vessie nataoire 109
 veste 338, 348, 355, 358, 844, 848, 855
 veste de pêche 911
 veste droite 348
 veste polaire 370
 veste traditionnelle 846
 vestiaire 250, 394, 509, 584, 719, 720, 723, 726, 731, 734, 764, 768, 781
 vestiaire de bureau 510
 vestiaire des mineurs 649
 vestibule 174, 250, 406, 717, 724, 728, 730
 veston 348
 veston croisé 348
 vêtement de bain 716
 vêtement décontracté 716, 717
 vêtement de femme 355
 vêtement de nuit 716, 717
 vêtement de sport 716, 717
 vêtement d'enfant 369
 vêtement d'homme 348
 vêtement isothermique 841
 vêtements 336
 vêtements de bébé 717
 vêtements de filles de 2 à 6 ans 717
 vêtements de filles de 7 à 17 ans 717
 vêtements de garçons de 2 à 6 ans 717
 vêtements de garçons de 7 à 17 ans 717
 vêtements de nouveau-né 368
 vêtements de nuit 364
 vêtements d'exercice 371
 vêtements traditionnels 339
 vétérinaire 852
 vexille 115
 viaduc 541
 viande 214
 vibrasse 122
 vice-capitaine 877
 vidange, aqueduc 597
 vidange, pertuis 597
 vidange, système 597
 vidéoprojecteur 518
 vidéothèque 733
 vide-poches 554
 vide-pomme 233
 Vierge 11, 13
 Viet Nam 747
 vietnamien 468
 vigie 618
 vigne 86
 Viking 18
 vilebrequin 307, 564, 566
 village 708, 886
 ville 708
 vin 180
 vinaigre balsamique 201
 vinaigre de cidre 201
 vinaigre de malt 201
 vinaigre de riz 201
 vinaigre de vin 201
 violet 400
 violette 80
 violon 437, 439
 violoncelle 437, 439
 vipère 114
 virage 544, 885
 virage à droite 547
 virage-culbute 832
 virage de dos, repère 831
 virage et inclinaison, commande 898
 virage et inclinaison, indicateur 898
 virgule 473
 virole 320, 863, 909, 910
 vis 302, 439
 visage 146
 vis à glace 901
 vis calante 699, 701
 vis centrale 425

vis de blocage 700
 vis de fixation 482
 vis de nivellement 58
 vis de pince-aiguille 453
 vis de pression 422, 423
 vis de réglage 310, 319
 vis de réglage de grand débit 273
 vis de réglage de petit débit 273
 vis de réglage de tension 534
 vis de serrage 312
 vis de support inférieure 58
 vis de tension 448
 viseur 477, 701
 viseur de caméra 492
 viseur électronique 496
 viseur périscopique 758
 visière 340, 341, 575, 591, 749, 765, 772, 874, 878, 884
 visière antisolaire 20
 vision 691
 vision, fente 749
 visionnement, salle 733
 visiophonie 525
 visiteur, accueil 726
 vis macrométrique 693
 vis micrométrique 612, 693, 700
 vison 134
 vis sans fin 462, 573
 Vistule 32
 visualisation des images 477
 visualisation du seuil d'alarme 613
 vitesse, contrôle 452
 vitesse, indicateur 557, 576
 vitesse, sélecteur 500, 577
 vitesse de rotation, sélecteur 306
 vitesse d'obturation 476
 vitrage 614, 672, 675
 vitrail 411, 737
 vitre 673
 vitre de protection 878
 vitre protectrice 493
 vitrine 279
 voie 592, 595
 voie, nombre 591
 voie à sens unique 546
 voie de banlieue 583
 voie de butte 589
 voie de circulation 539, 618
 voie de circulation des locomotives 589
 voie de décélération 539
 voie de dépassement 539
 voie de fond 650
 voie de service 583, 618
 voie de sortie 589
 voie de tête 650
 voie de transport 647
 voie de tri 589
 voie d'accélération 539
 voie ferrée 582, 590, 591, 649, 709, 710
 voie ferrée bord à quai 596
 Voie lactée 9, 13
 voie latérale 539
 voie pour véhicules lents 539
 voies respiratoires, protection 773, 774
 voilage 282
 voile 560, 601, 676, 833, 836, 896, 897, 909
 voile à corne 601
 voile à livarde 601
 voile au tiers 601
 voile bermudienne 601
 voile carrée 601
 voile de flèche 603
 voile du palais 174, 175
 voile d'étau 603
 voile d'étau de flèche 603
 voile latine 601
 Voiles 11
 voileure 603, 628, 630, 841, 897
 voileure à géométrie variable 630
 voileure delta 629, 630
 voileure droite 630
 voileure en flèche 630
 voileure trapézoïdale 630
 voileure 584, 594
 voileure cellulaire 726
 voiture classique 584
 voiture de formule 1 873

voiture de formule 3000 873
 voiture de formule Indy 873
 voiture de NASCAR 873
 voiture de police 769, 771
 voiture de rallye 873
 voiture-lit 584
 voiture micro-compacte 549
 voiture restaurant 584
 voiture sport 549
 voiture suiveuse 870
 voiturette de golf 869
 voix, programmation 450
 voix, sélecteur 451
 vol 829, 891
 vol, instruments 899
 volaille 213
 volant 280, 282, 333, 425, 452, 464, 552, 556, 566, 607, 640, 873
 volant de manche 626
 volant de manœuvre 766
 volant de plumes 817
 volant d'inertie 851
 volant synthétique 817
 volcan 42, 44
 volcan effusif 44
 volcan en éruption 44
 volcan explosif 44
 volée 255, 753, 820
 volet 23, 521, 675
 volet, levier 626
 volet, vérin de commande 760
 volet compensateur 60
 volet de contrôle thermique 60
 volet d'air 571
 volet mobile 17
 volets d'intérieur 282
 volet transparent 386
 Volga 32
 volleyball 812
 volleyball, techniques 812
 volleyball de plage 813
 vol libre 897
 vols, plongeon 828
 volt 702
 voltigeur 794
 voltigeur droit 794
 voltigeur gauche 794
 volume 508, 705
 volume, contrôle 450, 507
 volume, réglage 441, 451, 495, 503, 505
 volume des communications, réglage 20
 volute 276, 404, 405, 439
 volve 76
 voussure 411
 voûte 410
 voûte de projection 10
 voûte du palais 174, 175
 voûte en berceau 407
 Voyager 19
 voyant 515
 voyant cartouche d'impression 519
 voyant chargement du papier 519
 voyant conique 615, 616
 voyant de charge 383
 voyant de contrôle 520
 voyant de mise en circuit 506
 voyant de mise en ondes 488
 voyant d'alarme/de mise en charge 527
 voyant d'alimentation 519
 voyant lumineux 238, 239, 240, 241, 288, 294, 381, 465
 voyants de contrôle 519
 voyants d'entrée 498
 voyants d'indication du mode sonore 498
 vraquier 604
 vrille 86
 vue 177
 vue, protection 774
 vue de face 798
 vue de profil 798
 vue latérale du crâne d'enfant 158
 vue 148, 171
 mumètre 488
 mumètres audio 491

W

w.-c. 250, 251, 264, 395, 715, 719, 720, 723, 724, 728, 731, 733, 735, 779, 780, 781
 w.-c. 262, 265
 w.-c. du personnel 768
 w.-c. femmes 509, 724
 w.-c. hommes 509, 724
 wagon 583, 587, 588
 wagon à bestiaux 588
 wagon à copeaux 588
 wagon-citerne 588
 wagon couvert 587, 588
 wagon de queue 588
 wagon intermodal 588
 wagon plat 588
 wagon plat à parois de bout 588
 wagon plat surbaissé 588
 wagon porte-automobiles 588
 wagon porte-conteneurs 588
 wagon réfrigérant 588
 wagon-tombereau 588
 wagon-tombereau couvert 588
 wagon-trémie 588
 wakamé 183
 wallaby 143
 wapati 128
 wasabi 201
 water-polo 827
 watt 702
 webcaméra 517
 wigwam 418
 winch 835
 wishbone 836
 wok 234
 wolof 468
 Worcestershire, sauce 200

X

xénon 684
 xylophone 437, 449

Y

yacht à moteur 607
 yack 129
 yaourt 210
 Yémen 746
 yen 728
 yiddish 469
 yogourt 210
 yoruba 468
 yourte 418
 ytterbium 684
 yttrium 683

Z

Zambie 746
 zèbre 128
 zénith 10
 zéro 919
 zéro, double 529, 919
 zeste 82, 84
 Zimbabwe 746
 zinc 683
 zirconium 683
 zone centrale 809
 zone commerciale 709
 zone de basse pression 63
 zone de haute pression 63
 zone de manœuvre 10
 zone de précipitation 55
 zone industrielle 709
 zone libre 812, 813
 zone neutre 806, 879
 zone réservée 811
 zone résidentielle 709
 zone scolaire 545, 547
 zoom 492
 zoulou 468

English Index

1,500 m starting line 791
10 m line 804
15 m line 805
1st cuneiform 156
200 m line 871
22 m line 804
23 m line 800
27 m line 858
2 m line 827
30 m line 859
35 mm still camera 20
36 m line 858
4 m line 827
5,000 m starting line 790
50 m line 859
54 m line 858
5 m line 800, 805
60 m line 859
70 m line 859
7 m line 827
8-mm pistol 861
90 m line 859

A

A 434
A, standard 436
abacus 404
abalone 217
abdomen 96, 97, 98, 103, 107, 115, 146, 148
abdominal rectus 150
abdominal segment 97
aboriginal languages 469
above ground swimming pool 246
Abraham 736
abruptly pinnate 79
ABS 559
absorbent cotton 777
absorbing plate 672
absorbing surface 675
absorption by clouds 68
absorption by Earth surface 68
absorption of water and mineral salts 78
abutment 410, 540
Abyssinian 133
acanthodian 92
acanthus leaf 405
accelerator cable 332
accelerator control 331
accent mark 435
accept machine 666
accessories 345, 401, 558, 580
accessory 716, 717
accessory box 456
accessory gearbox 627
accessory shoe 476
access panel 258, 266
access to the second level of operations 529
access window 521
accidental 435
accordian 432
accountant's office 509
account identification 731

accumulator 559
accuracy sports 859
ace 914
acetylene 319
acetylene valve 319
achene 83, 84
achondrite 8
acid rain 69, 70
acid snow 70
acoustic meatus 173, 174
acromion 153
acroterion 403, 404
actinides 684
actinium 684
action button 918
action lever 443
active tracking 497
actor 428
actors' seats 428
actress 429
actuator 759
actuator arm 521
actuator arm motor 521
acute accent 473
Adam's apple 146
adapter, plug 274
adaptor 485
add/equals key 529
add in memory 529
additional production personnel 490
add key 529
adductor, great 151
adhesive bandage 777
adhesive disk 111
adhesive tape 777
adipose tissue 172
adjustable channel 310
adjustable thermostat 239
adjust buttons 518
adjuster 782
adjusting band 502
adjusting buckle 895
adjusting catch 889
adjusting lever 436
adjusting screw 319
adjusting tube 825
adjustment pedal 399
adjustment slide 350
adjustment wheel 317
administration 394, 735
administrative building 664
administrative office 718, 764, 769
adornment 374
Adriatic Sea 32
advertisement 471
advertising panel 592
advertising sign 594, 595
adze 401, 901
Aegean Sea 32
aerator 268
aerial site 890
aerial sports 896
aerocyst 75
affluent 48
Afghanistan 746
Africa 28, 34, 50, 745

African Plate 43
Afro-Asiatic languages 468
Afro pick 380
afterbay 657, 658, 661
afterfeather 115
after shave 383
agar-agar 183
agitator 292
agnathan 92
AGP expansion connector 513
agricultural machinery 641
aikido 846
aikidogi 846
aikidoka 846
aileron 624, 898
air 565
air/fuel mixture 564
air bag 556
air brake handle 898
airbrush 398
airbrush, cross section 398
air bubble 531
air cap 320
air chamber 271
air compression unit 585
air compressor 320, 586
air concentrator 382
air conditioner 567
air conditioner, room 261
air conditioner compressor 566
air conditioning 261
air-conditioning equipment 608
air conditioning system 68, 775
air-conditioning unit 489
aircraft, business 628
aircraft, cargo 475, 629
aircraft, combat 760
aircraft, light 628
aircraft, radar 629
aircraft, stealth 629
aircraft, vertical take-off and landing 628
aircraft carrier 761
air filter 331, 552, 586
air flow 398
airframe 897
air gap 675
air hole 390, 470
air hose connection 320
air inlet 575, 631
air inlet control 256
air-inlet grille 382
air intake 568, 605, 874
air leg 648
airliner 53
airlock 668, 763
air mail 475
air mass 55
air navigation device 761
air-outlet grille 382
airplane 628
airplane, forces 630
airplane, movements 630
airport 39, 618, 708
air pre-cleaner filter 636
air pressure 59

air pump 548
Air Pump 11
air purifier 261
air relief valve 607
air return 258
air scoop 876
air sealing gland 445
air shaft 402
air space 117
airspeed indicator 626, 898
air start unit 622
air-supply tube 765
air tank 320
air temperature 55
air transport 618
air tube 259
air valve 320
air vent 294
aisle 180, 411, 584
ajowan 199
ala 175
alarm/charge indicator light 527
alarm threshold display button 613
alarm threshold setting 613
Albania 744
Albanian 469
albatross 119
albumen 117
alcohol, rubbing 777
alcohol bulb 695
alcohol column 695
Aleutian Islands 30
Aleutian Trench 50
alfalfa 190
alga 75
alga, brown 75
alga, green 75
alga, red 75
Algeria 745
alidade 59, 701
alidade level 701
alighting board 100
aligner 838
alley 817, 820
alligator 114
allspice 198
all-terrain vehicle 577
alluvial deposits 48
almond 193
alphabetical keypad 530
alphanumeric keypad 507
alpine skier 888
alpine skiing 888
alpine skiing, technical events 889
alpine ski trail 886
Alps 32
altar 737
Altar 10
altar, high 737
altar cross 737
altarpiece 737
alteration line 455
alternate 514
alternate: level 3 select 514
alternate key 514
alternating-current power cord 526

alternator 552, 566, 677, 688
alternator warning light 557
altimeter 626, 896, 898, 899
altitude 53
altitude clamp 14, 15
altitude fine adjustment 14, 15
altocumulus 56, 62
altostratus 56, 62
alula 115
aluminum 682
aluminum foil 222
aluminum layer 501
alveolus, dental 159
amaranth 203
Amazon River 31
ambulance 775, 778
ambulance attendant's seat 775
ambulatory 411
ambulatory care unit 781
America 742
American betting layout 919
American corn bread 205
American football, playing field 806
American football, protective equipment 808
American shorthair 132
americium 684
Amerindian languages 469
Amery Ice Shelf 29
amethyst 375
Amharic 468
ammunition pouch 770
ammunition stowage 758
amoeba 94
ampere 702
ampersand 473
amphibian 110, 111
amphibious fire-fighting aircraft 628
amphitheater, Roman 407
amplitude 690
ampii-tuner 498, 503
ampulla 95
ampulla of fallopian tube 171
anatomy 150
anchor 610, 791
anchor, mushroom 610
anchor, plow 610
anchor, sea 610
anchor, stocked 610
anchor, stockless 610
anchorage block 540
anchor pin 559
anchor point 103
anchor-windlass room 605, 609
anchor wire 652
anchovy 219
ancient costume, elements 336
anconeus 151
Andes Cordillera 31
andiron 257
Andorra 743
andouillette 216
anemometer 58, 59, 677
anesthesia room 780
angle, acute 704
angle, measure 701

angle, obtuse 704
angle, reentrant 704
angle, right 704
angles 704
Anglicanism 736
Angola 746
Anik 487
animal dung 70
animals 92
anise 202
ankle 146, 148
anklet 365
announcer turret 488
annual ring 87
annulet 404
anode 689
anode rod 266
anorak 371
answering machine, digital 508
ant 101
Antarctica 28, 29
Antarctic Circle 29, 35, 36
Antarctic Peninsula 29
Antarctic Plate 43
antefix 403
antelope 128
antenna 17, 18, 40, 60, 96, 97, 98, 99,
107, 486, 504, 505, 506, 507, 551,
577, 608, 609, 611, 624, 631, 758,
761, 763, 771, 812
antenna, parabolic 486
antenna, radar 40, 760, 763
antenna, radio 604, 606, 608, 609,
763, 873
antenna, telescoping 503
antenna, UHF 18, 60
antenna, VHF 762
antennae cleaner 98
antenna terminals 498
antennule 107
anterior horn 167
anterior tibial 150
anterior view 146, 148, 150
anther 80
anticline 651
antifriction pad 889
Antigua and Barbuda 743
antinelix 173
antilock braking system 559
antimissile self-defense 762
antimony 682
antipersonnel mine 758
antireflection coating 672
antiseptic 777
antiskating device 500
antislip shoe 321
antitragus 173
anus 95, 97, 103, 104, 105, 106, 107,
109, 113, 164, 169, 170
anvil 700
aorta 162, 163
aorta, abdominal 160, 165
aorta, arch 160, 161, 162
aorta, dorsal 99
aorta, ventral 109
aortic valve 162
apartment building 711
aperture 105, 476, 479
aperture/exposure value display 478
aperture changer 694
aperture door 17
apex 104, 105, 159, 176
apocrine sweat gland 172
Apollo 19
apostrophe 473
apothecium 74
Appalachian Mountains 30
apparatus room 764
apple 82, 193
apple corer 233
appliance, domestic 716, 717
application launch buttons 527
applicator, sponge-tipped 378
appoggjatura 435
appointment book 530
approach 791, 792, 865
approach run 824
approach stroke 866
apricot 192
apron 276, 277, 278, 577, 618, 842
apron, front 349
apron, rear 349
apse 411
apsidole 410, 411
aquamarine 375
aquastat 259
aquatic sports 827
aquifer, confined 646
Arabian Peninsula 33

Arabian Sea 33
Arabic 468
arachnid 96, 102
arachnid 167
Aral Sea 33
Aramaic 468
arame 183
arbitration committee 845
arbor 322
arc 704
arc, graduated 612
arcade 407, 410
arch 413, 540, 541
arch, dental 174
arch, fixed 541
arch, natural 51
arch, semicircular 413
arch, three-hinged 541
arch, traverse 410
arch, trussed 540
arch, two-hinged 541
archaeognatha 92
archaeopteryx 93
archboard 533
arch dam, cross section 661
archer 859
Archer 10
archery 859
archery range 788
archipelago 38
architectural style 404
architecture 402
architecture, elements 413
architrave 403, 405
archives 394, 769
arch of aorta 161, 162
arch of foot artery 160
Arctic 28
Arctic Circle 35, 36
arctic continental 55
arctic maritime 55
Arctic Ocean 28
arc welding machine 318
arena 407, 788, 790
areola 171
argent 741
Argentina 742
argon 684
Ariane IV 24
Ariane V 24
Ariel 5
ark 738
arm 95, 139, 147, 149, 276, 286, 329,
433, 445, 452, 456, 610, 638, 693,
783
arm, spiral 9
armature 688
armature core 688
armature winding 688
armchair 276, 734
armchair, swivel-tilter 511
arm elevator 500
Armenia 746
Armenian 469
armet 749
armhole 351
armless chair 734
arm lock 844
arm nut 456
armoire 278
armor 749, 758
armored plate 758
armpit 146, 148
arm position 829
armrest 281, 554, 555, 783
arm rest 500
arm slit 355
armstand 828
arm stump 276
arpeggio 435
arrector pili muscle 172
arris 404
arrow 750, 859
Arrow 12
arrowhead, flint 748
arrow key 261
arrow rest 859, 913
arsenic 682
art, fine 394
art, graphic 420
art, performing 427
art director 428
arteries 160
artery, axillary 160
artery, brachial 160
artery, dorsal abdominal 107
artery, femoral 160
artery, iliac 160, 165
artery, mesenteric 160, 165

artery, pulmonary 160
artery, renal 160, 165
artery, sternal 107
artery, tibial 160
artery, ventral abdominal 107
arthropleura 92
artichoke 187
article 471
articulated joint 569
articulation 557
art room 734
arts and architecture 394
arugula 187
asafetida 199
ascending aorta 161
ascension setting scale 14, 15
ascent tie 349
ash 391
ash layer 44
ashtray 391
Asia 28, 33, 50, 746
asparagus 185
asperity 501
asphalt 656
asphalt shingle 299
asphalt still 656
aspirator 775
aspirin 777
ass 128
assistant camera operator 428
assistant governor's office 726
assistant judge 823
astatine 683
asterisk 473
asteroid belt 5
asthenosphere 42
astigmatism 691
astragal 405, 753
astronautics 18
astronomical observation 10
astronomical observatory 17
astronomical observatory, cross
section 17
astronomical unit 4, 5
astronomy 4
Atacama Desert 31
athlete 791
athletic track 788
Atlantic Ocean 28, 29, 32, 34
atlas 111, 122, 126, 131, 153, 157
atlas moth 102
Atlas Mountains 34
ATM 730, 731
atmosphere 53, 66, 70
atoll 51
atom 680
atomic number 682
atrium 406
atrium, left 162
atrium, right 162
attaché case 386
attack, goal 809
attack, wing 809
attacker 812
attack line 812
attack zone 812
attendant's desk 732
attitude indicator 626
attraction 687
audience 728
audio/video preview unit 491
audio console 488, 489, 490
audioguide 394
audio input/output jack 527
audio jack 513
audiometric examination room 781
audio monitor 488, 489, 490, 491
audio monitoring selector 491
audio system 556
audio technician 489, 490
audiovisual equipment 716
audio volume unit meters 491
auditorium 10, 394, 718, 732
auditory meatus, external 158
auditory ossicles 174
aunt 785
auricle 98
auriculars 115
aurora 53
Australia 28, 50, 747
Australian-Indian Plate 43
Austria 744
authorized landfill site 69
auto/manual range 316
autoclave 780
autofocus 476, 483
automated teller machine (ATM) 715
automatic dialer index 506
automatic sorting trays 512

automatic teller machine 731
automatic teller machine (ATM) 730
automobile 549
automobile, electric 563
automobile, hybrid 563
automobile systems 552, 553
autopilot control 626
autotroph 67
autumn 54
auxiliary facilities room 490
auxiliary video switcher 491
avenue 39, 711
average key 478
avocado 188
awl 905
awning channel 567
ax 330, 767
axe, polished stone 748
axel 881
axillary nerve 166
axis 122, 153, 157
axe 586, 639, 895
axe shaft 553
axon 168
axon hillock 168
Aymara 469
Azerbaijan 746
azimuth clamp 14, 15
azimuth fine adjustment 14, 15
azure 741

B

B 434
baboon 139
baby doll 364
baby grand 443
baby wear 717
back 115, 124, 130, 147, 149, 173,
227, 229, 277, 281, 300, 303, 348,
391, 750, 783, 801, 803, 812, 814
back beam 460
backboard 811
backboard storage 775
backboard support 811
backbone 523
back boundary line 816
back check 443
backcourt 818, 821
backdrop 430
backgammon 915
backguard 292, 293
backhoe 637
backhoe control 637
backing 425
backing board 425
backing plate 559
backlighting button 496
back line 809, 877
backpack 389, 906
backrest 555, 577, 876
back rib 214
backspace 515
backstay 602, 881
backstop 794, 811
backstretch 856
backstroke 832
backstroke start 832
backstroke turn indicator 831
backup storage unit 523
backward 828
back zone 812
bacon 216
bactrian camel 129
badge 770
badger 134
badminton 816
Baffin Island 30
baffle 256
bag, accordion 388
bag, bicycle 580
bag, box 388
bag, camera 482
bag, carrier 388
bag, carry-on 388
bag, drawstring 387, 388
bag, duffel 388
bag, freezer 222
bag, garment 389
bag, golf 869
bag, hobo 388
bag, men 388
bag, mesh 222
bag, punching 842
bag, satchel 387
bag, sea 388
bag, shopping 388
bag, shoulder 388

bag, tote 388
bag compartment 289
bagel 204
baggage check-in counter 620
baggage claim area 620
baggage compartment 568, 585, 631
baggage conveyor 623
baggage room 582
bagger 181
bagpipes 432
baguette 204
bag well 869
Bahamas 742
Bahrain 746
bail 799
bail arm 910
bail arm opening mechanism 910
bailey 408
baize 862
Bakelite® body 757
bakery 181
balaclava 341, 872
balalaika 433
balance, analytical 699
balance, beam 698
balance, Roberval's 698
balance, spring 699
balance beam 826
balance control 498
balancer 441
balance rail 443
balcony 251, 431, 738
balcony door 251
baler, hay 642
baling 71
Balkan Peninsula 32
balk area 862
balk line 862
ball 453, 462, 516, 752, 823, 858,
862, 863, 865, 920
ball, bowling 865
ball, cork 797
ball, cricket 798
ball, cue 862, 863
ball, golf 867
ball, hockey 800
ball, ivory 919
ball, object 862, 863
ball, rugby 805
ball, soccer 802
ball, speed 842
ball, squash 819
ball, table tennis 815
ball, tennis 822
ball, tournament 819
ball, training 819
ball, water polo 827
ball, yam 797
ball assembly 268
ballast 591
ball bearing 470, 677
ball boy 820
ball-cock supply valve 265
ballerina 343
ball mount 558
balloon 899
ballooning 899
ball peen 301
ball return 865
ballroom 609
ball sports 794
ball stand 865
ball winder 462
Baltic Sea 32
balustrade 412, 417
Bambara 468
bamboo 917
bamboo shoot 185
banana 196
band 500
band, net 821
band, suspension 772
band, vertical side 812
bandage 843
bandage, elastic support 777
bandage, triangular 777
band select button 498
band selector 497
Bangladesh 747
bangle 376
banister 250, 251, 255
banjo 432
bank 538, 664, 710, 715, 730, 864
banknote 729
banner 394, 471
banquette 277
Bantu languages 468
baptismal font 737

bar 127, 385, 431, 449, 686, 710, 714, 719, 720, 850, 851, 915
 bar, horizontal 824, 825
 bar, low 824
 bar, push 416
 bar, steel 825
 bar, tow 840
 bar, twist 850
 bar, wooden 825
 barb 56, 115, 911
 Barbados 743
 barbell 850, 851
 barbican 408
 bar code reader 517
 bar counter 720
 baren 421
 Barents Sea 32
 bar frame 287
 bargraph-type peak meter 488
 barium 682
 bark 87
 barley 85, 203
 bar line 434
 barn 182
 bar nose 331
 barograph 59
 barometer 59
 barometric pressure 55
 barometric tendency 55
 barrack buildings 409
 barrel 381, 382, 470, 753, 754, 755, 756, 757, 860, 912, 918
 barrel jacket 755
 barrette 380
 barrier 281, 712
 barrier, tire 872
 barrier beach 51
 bars, parallel 825
 bars, uneven parallel 824
 bar stool 277, 720
 bartender 720
 bartizan 408, 409
 basaltic layer 42
 base 78, 239, 240, 256, 273, 274, 275, 286, 305, 307, 308, 381, 405, 412, 425, 493, 500, 516, 517, 531, 538, 591, 676, 685, 693, 698, 739, 740, 767, 791, 794, 825, 826, 860, 912
 base, bayonet 275
 base, hardwood 899
 base, padded 811
 base, screw 275
 baseball 794, 796
 baseball, cross section 797
 baseball, players 794
 baseboard 253, 255, 485
 baseline 821, 907
 baseman 794
 basement 250, 713
 base of splat 276
 base plate 58, 304, 500, 701, 756, 889, 907
 base plug 757
 base ring 753
 base width 663
 basic operations 529
 basic source of food 67
 basil 202
 basilosaur 93
 basin 664, 838
 basin, competition 788
 basin side 664
 basket 238, 241, 291, 292, 811, 888, 899
 basket, hanging 322
 basket, wicker 899
 basketball 810
 basketball, players 811
 basketball player 810
 basket handle 413
 basmati rice 207
 bass 220
 bass clarinet 437
 bassoon 437, 446
 bass pickup 441
 bass register 432
 Bass Strait 29
 bass tone control 441, 498, 503
 bass trap 490
 baster 233
 bastion 409
 bat 140, 141, 643, 796, 797, 798
 bat, spear-nosed 141
 bat, vampire 141
 bateau neck 363
 bath 724
 bath, developer 485
 bath, developing 485
 bath, fixing 485
 bath, stop 485
 bathing wrap 368
 bathrobe 364
 bathroom 251, 264, 724, 780
 bathroom articles 717
 bathroom skylight 251
 bath sheet 379
 bathtub 251, 262, 264
 baton 790
 baton, expandable 770
 baton holder 770
 bats 141
 batsman 798, 799
 batten 285, 430, 600, 834, 836, 897
 batten pocket 834, 836
 batter 795, 796
 batter head 448
 batter skin 433
 battery 302, 482, 513, 552, 562, 563, 586, 673, 687, 759, 765
 battery box 571
 battery case 562
 battery condition module 563
 battery cover 562
 battery level 476
 battery modules 60
 battery pack 306, 482, 496
 battlement 408, 409
 bay 7, 38
 bay filler panel 513
 Bay of Bengal 33
 bayonet 751
 bayonet mount 479
 bazooka 757
 beach 51
 beach volleyball 813
 bead 560
 bead wire 561
 beak 106
 beak, horny 113
 beaker 685
 beaker, measuring 231
 beam 412, 418, 641, 698, 826
 beam, balance 824
 beam, belay 900
 beam, continuous 540
 beam, electron 493
 beam, high 554
 beam, laser 501
 beam, low 554
 beam, ridge 253
 beam diameter reduction 694
 beam gantry 663
 beam reach 833
 bean 191
 bean, adzuki 191
 bean, black 191
 bean, dolicho 190
 bean, green 191
 bean, lablab 190
 bean, Lima 191
 bean, mung 191
 bean, pinto 191
 bean, red kidney 191
 bean, roman 191
 bean, wax 191
 bean, yard-long 190
 bean bag chair 277
 beans 190
 bean thread cellophane noodles 207
 bear, black 135
 bear, polar 135
 bearer 445
 bearing pad 667
 beater 236, 460, 641
 beater, egg 232
 beater, four blade 236
 beater, spiral 236
 beater, wire 236
 beater ejector 236
 beater handtree 460
 beater sley 460
 Beaufort Sea 30
 beauty care 181
 beaver 123, 749
 becquerel 702
 bed 280, 424, 538, 823, 904
 bed, double 724
 bed, hospital 780
 bed, single 724
 bed chamber 406
 bedrock 43, 78
 bedroom 251, 902
 beech 88
 beechnut 193
 beef, cuts 214
 beef cubes 214
 beer 180
 beet 189
 beetle, burying 101
 beetle, furniture 101
 begonia 80
 Belarus 744
 belayer 900
 belfry 410, 411
 Belgium 743
 Belize 742
 bell 446, 447
 bell, set 449
 bell, sleigh 449
 bell, tubular 449
 bell bottoms 358
 bell brace 446
 bellows 432, 445, 485
 bellows strap 432
 bell tower 411, 737
 belly 124
 belly tank 631
 below-stage 430
 belt 313, 350, 352, 561, 611, 844
 belt, duty 770
 belt, seat 555
 belt, shoulder 555
 belt, tool 313
 belt, waist 906
 belt, weight 841
 belt, weightlifting 850
 belt clip 505
 belt drive 605
 belt highway 39
 belt loop 905
 beltway 709
 beluga whale 137
 bench 277, 593, 647, 715, 775, 851
 bench, players' 801, 807, 809, 812, 814, 878
 bench, team 827
 bench height 647
 bend 385, 544, 911
 bend, sheet 908
 Benin 745
 Berber 468
 Berenice's Hair 13
 beret 341
 bergamot 194
 bergère 276
 bergschlund 46
 Bering Sea 28
 Bering Strait 30
 berkelium 684
 berm 660
 Bermuda shorts 358
 berry 192
 berth 584
 beryllium 682
 bet, five-number 919
 bet, split 919
 bet, straight 919
 bet, street 919
 bevel 776
 bevel square 313, 701
 beverage can 223
 bezel 376
 Bhutan 747
 bias 455
 biathlete 893
 biathlon 893
 bib 368, 369, 848
 biceps 150
 biceps of thigh 151
 bicorne 339
 bicycle 578, 581
 bicycle, city 581
 bicycle, closed to 545, 546
 bicycle, cross-country 870
 bicycle, downhill 870
 bicycle, pursuit 871
 bicycle, road 581
 bicycle, road-racing 870
 bicycle, stationary 851
 bicycle, tandem 581
 bicycle, touring 581
 bidet 264
 Big Dog 11
 bike, BMX 581
 bike, mountain 581
 bike carrier 558
 biking, mountain 870
 bikini 367
 bilberry 192
 bill 115, 117, 610
 bill compartment 386
 bill-fold 534
 billfold 387
 billhook 330
 billiards 862
 billiards, carom 862
 billiards, English 863
 bill presenter 730
 bimah 738
 bimetallic helix 695
 bimetallic thermometer 695
 binder 642
 binder, clamp 532
 binder, fastener 532
 binder, post 532
 binder, ring 532
 binder, spiral 533
 binder, spring 532
 binding 340, 840, 891, 892
 binding, plate 887
 binding, safety 888, 889
 binding, soft 887
 binding, toe 892
 binoculars, prism 692
 biology 702
 biosphere 66
 biplane 628
 bipod 755, 756
 birch 88
 bird 115, 116
 bird, aquatic 117
 bird, granivorous 117
 bird, insectivorous 117
 bird, perching 117
 bird, wading 117
 Bird of Paradise 10
 bird of prey 117
 birds 118
 birth 702
 bishop 916
 bismuth 682
 bison 128
 bit 302, 306, 308, 390, 648, 651, 858
 bit, auger 306, 323
 bit, chamfer 308
 bit, core box 308
 bit, cove 308
 bit, curb 854
 bit, dovetail 308
 bit, jointed mouth 854
 bit, Liverpool 854
 bit, rabbit 308
 bit, screwdriver 306
 bit, sliding cheek 854
 bit, snaffle 854
 bit, spade 306
 bit, twist 306
 bitt 607
 bitter melon 188
 black 472, 690, 919
 Black 916
 black-and-white 476
 blackberry 192
 blackboard 734
 black flying fox 141
 black hole 8
 black pollock 221
 Black Sea 28, 32, 33
 bladder 113
 bladder, air 109
 bladder, urinary 109, 110, 165, 170
 blade 76, 79, 227, 229, 237, 240, 261, 274, 302, 303, 304, 305, 309, 315, 316, 320, 331, 332, 382, 383, 390, 401, 453, 454, 636, 639, 659, 676, 677, 815, 838, 841, 849, 878, 880, 881, 900, 905, 911
 blade, bent 401
 blade, circular saw 304
 blade, cutting 424, 534
 blade, dance 881
 blade, double-edged 383
 blade, fixed 424
 blade, pen 905
 blade, runner 664
 blade, spoon 401
 blade, straight 401
 blade close stop 382
 blade guard 304, 305
 blade height 305
 blade lever 424
 blade lock handle 305
 blade locking bolt 304
 blade shifting mechanism 639
 blade tilting lock 304
 blade tilting mechanism 304
 blade tilting 305
 blade with two beveled edges 401
 blank 914
 blanket 280
 blanket, drainage 660
 blanket, upstream 660
 blanket sleepers 369
 blasting charge 653
 blastodisc 117
 blazer 358
 bleeder valve 259
 blender 236
 blender, pastry 232
 blending attachment 236
 blind 285
 blind, roll-up 285
 blinker 857
 block 295, 444, 632, 791, 813
 blockboard 300
 block bracket 284
 block cutter 421
 blog 525
 blood 162
 blood cell, red 162
 blood cell, white 162
 blood circulation 160
 blood circulation, schema 161
 blood factor negative 702
 blood factor positive 702
 blood pressure monitor 777
 blood sausage 216
 blood vessel 140, 154, 162, 172
 blood vessel, dorsal 97
 blouse, classic 359
 blouses 359
 blower 258, 261, 445, 670
 blower, forage 643
 blowhole 136
 blow pipe 432
 blucher oxford 342
 blue 400, 690
 blue band 871
 blue beam 493
 blueberry 192
 bluefish 220
 blue-green 400
 blue line 879
 blusher 378
 BMX 871
 boa 114
 board 300, 836, 916, 917
 board, back 426
 board, bulletin 734
 board, front 426
 board, printed circuit 689
 board, tin 819
 board cutter 424
 boarding walkway 619
 boards 878
 boat 604, 838
 boat, centerboard 835
 boat, hydrofoil 609
 boat, keel 835
 boat, motor 762
 boat, sculling 839
 boat, sweep 839
 boat, whale 601
 boater 340
 bobber 911
 bobbin 452, 453, 458, 461
 bobbin, tapestry 461
 bobbin case 452
 bobbin lace 458
 bobbin winder 452, 462
 bobby pin 380
 bobèche 287
 bobsled 884
 bobsled, four-person 884
 bobsled, two-person 884
 bobstay 602
 bodies 549
 body 176, 240, 268, 288, 306, 441, 444, 446, 550, 567, 692, 697, 793, 876, 893, 909
 body, ciliary 177
 body, vitreous 177
 body care 379
 body flap 23
 body of fornix 167
 body shirt 359
 bodysuit 368
 body suit 366
 body tube 693
 bohrium 683
 boiler 259, 674
 boiler, double 235
 boiling-water reactor 671
 bok choy 186
 bokken 846
 bold 472
 bole 87
 bolero 358
 Bolivia 742
 bolster 227, 229, 280
 bolt 248, 302, 310, 311, 312, 750
 bolt, coupling 659
 bolt, dead 248, 249
 bolt, knurled 320

bolt, latch 248
bolt, shoulder 311
bolt assist mechanism 755
bonding jumper 272
bone 157
bone, alveolar 159
bone, compact 154
bone, flat 157
bone, frontal 131, 152, 158
bone, irregular 157
bone, long 154, 157
bone, nasal 158
bone, occipital 131, 153, 158
bone, parietal 131, 153, 158
bone, parts 155
bone, sesamoid 121
bone, short 157
bone, sphenoid 158
bone, spongy 154
bone, temporal 152, 158
bone folder 426
bone marrow 154
bongos 449
bonnet 268
bony fish 108
bony fishes 219
book, account 535
book, bound 426
book, children's 732
book, reference 732
book, signature 531
book, steno 531
bookbinding 424
bookbinding leather 425
bookcase 734
book ends 535
booking room 769
book lung 103
book return desk 733
bookstore 714
book truck 733
boom 573, 637, 638, 834
boom, telescopic 634, 766
boom operator 429
boom vang 834
booster parachute 22
booster seat 281
booster station 654
boot 343, 840, 841, 855, 874, 875, 880, 881, 892, 895, 896
boot, ankle 343
boot, bell 858
boot, coronet 853
boot, flexible 887
boot, hard 887
boot, heavy duty 342
boot, hiking 344
boot, inner 889, 895
boot, knee 857
boot, mountaineering 901
boot, rubber 765
boot, safety 773
boot, shin 853, 857, 858
boot, ski 888, 889
boot, ski jumping 891
bootee 342, 368
booth 720
booth, coupon 731
boot jack 345
borage 202
border 244, 430, 431
bore 753
boron 682
Bosnia and Herzegovina 744
Botswana 746
bottle 379, 685, 906
bottle, glass 223
bottle, wash 685
bottle cart 319
bottle opener 905
bottom 840, 888
bottomboard 445
bottom face 374
bottom line 831
bottom rail 285
boubou 339
boudoir grand 443
boulevard 39, 711
boundary, internal 37
boundary, international 37
bow 340, 439, 609, 750, 834, 836
bow, bare 859
bow, compound 913
bow, modern 750
bow ball 839
bowl 227, 237, 240, 390, 612, 638, 864
bowl, lower 241
bowl, mixing 232, 236

bowl, rim soup 226
bowl, soup 226
bowl, stationary 919
bowl, upper 241
bowl, vegetable 226
bowler 799, 865
bowline 908
bowline, running 908
bowline on a bight 908
bowling 865
bowling, lawn 864
bowling alley 714, 865
bowling crease 799
bowling technique 864
bowl with serving spout 237
bow saw 907
bowsprit 602
bowstring 750, 859, 913
bow tie 349
box 256, 259, 431, 641
box, filing 533
box, slotted 535
box car 587, 588
boxer 842
boxer shorts 351, 371
boxing 842
box office 427
box sealing tape dispenser 534
box spring 280, 716
box van 573
boys' wear (size 2 to 6) 717
boys' wear (size 7 to 17) 717
bra 367
bra, décolleté 367
bra, push-up 367
bra, strapless 367
brace 252, 307, 321, 663
bracelet 376
bracelet, charm 376
brachial 150
brachiopod 92
brachioradialis 150, 151
bracket 285, 412, 613
bracket, ceiling 284
bracket, end 284
bracket, mounting 859
bracket, wall 284
bracket axle 580
bracket base 278
bracketing 476
bracket 84
braies 338
brain 99, 103, 106, 107, 109, 110
brains 212
brake 559, 578, 579, 783, 851, 870
brake, aerodynamic 676
brake, air 760, 898
brake, disc 552, 559, 574, 874
brake, drum 559
brake, dynamic 586
brake, emergency 594
brake, hand 552
brake, hydraulic disc 870
brake, parking 556
brake arm 889
brake booster 552, 559
brake caliper 574
brake fluid reservoir 559
brake handle 876
brake lever 576, 579, 870
brake line 559
brake lining 559
brake loop 896, 897
brakeman 884
brake pad 559
brake pedal 333, 552, 556, 559, 576, 889
brake pressure modulator 559
brake shoe 559
braking circuit 552, 559
braking system 553
braking zone 891
branch 86, 87, 89, 127, 185, 262, 687, 776, 855
branch duct 258
branch return pipe 259
branch supply pipe 259
brass family 437
brattice 408
brayer 421
brazier 412
Brazil 742
Brazil nut 193
bread 204, 722
bread, farmhouse 205
bread, French 204
bread, Greek 204
bread, Irish 205
bread, multigrain 205

bread, rye 204, 205
bread, unleavened 205
bread, white 205
bread, whole wheat 205
bread and butter plate 226
bread guide 238
bread machine 239
break 515
breaker 49, 272
breaker, circuit 658
breaking the wall 917
break key 515
break line 362
break-out room 718
breast 115, 146, 148, 171
breast beam 460
breast dart 352
breastplate 749, 853
breaststroke 832
breaststroke kick 832
breaststroke turn 832
breather valve 655
breathing apparatus, self-contained 765
breathing in 832
breathing out 832
breath testing machine 769
breach 446
breachblock 756, 912
breachblock operating lever assembly 756
breaches 338, 748, 848
breach guard 446
Breton 469
brick 298
brick, hollow 298
brick, perforated 298
brick, refractory 465
brick, solid 298
brick wall 253
bridge 39, 284, 385, 433, 439, 440, 441, 442, 523, 596, 604, 608, 609, 692, 761, 863, 875
bridge, arch 540, 541
bridge, Bailey 542
bridge, bascule 542
bridge, beam 540, 541
bridge, cable-stayed 541
bridge, cantilever 540
bridge, container-loading 596
bridge, fixed 540
bridge, floating 542
bridge, lift 542
bridge, movable 542
bridge, portal 541
bridge, suspension 540
bridge, swing 542
bridge, transporter 542
bridging 252
bridle 854
bridle assembly 615
bridle tape 443
Brie 211
brief 371
briefcase 386
briefcase, laptop 527
briefs 351, 367
briefs, bikini 351
brig 601
brigantine 601
brim 340, 341
bristle 383, 384
bristles 320
broad beans 190
broadcasting network 486
broadcast satellite communication 486
broadest of back 151
broad ligament of uterus 171
broadsword 751
broccoli 187
broccoli rabe 187
brochure rack 730
broken line 538, 539
bromine 683
bronchiole 163
bronchus 163
brooch 376
brood chamber 100
brook 48
broom 257, 295
brother 785
brother-in-law 785
browband 854
brown sugar 209
brow reinforce 749
browser 524
Brunei Darussalam 747
brush 85, 289, 295, 320, 378, 384, 397, 422, 688
brush, back 379

brush, bath 379
brush, bow 378
brush, cleaning 383
brush, curling 877
brush, dusting 289
brush, fan 397
brush, flat 397
brush, flat-back 380
brush, floor 289
brush, pastry 232
brush, quill 380
brush, round 380
brush, shaving 383
brush, snow 558
brush, vegetable 233
brush, vent 380
brush, weaving pattern 456
brush, wire 449
brush, writing 470
brush and rails 852
Brussels sprouts 186
bubble 575
bubble bath 379
buccal cavity 116
bucket 261, 637, 659
bucket, backward 637, 638
bucket, freezer 240
bucket hinge pin 637
bucket lever 637
bucket ring 659
buckle 350, 388, 555, 611, 889
buckle, tightening 906
buckwheat 85, 203
bud 78
bud, axillary 77
bud, flower 77
bud, taste 176
bud, terminal 77
Buddhism 736
buffalo 128
buffer 417
buffet 279, 720
bug, water 101
bugle 447
building material 298
bulb 78, 127, 185, 274, 275, 316, 607
bulb, olfactory 109, 175
bulb, rubber 776
bulbil 78
bulb unit 664
bulb vegetables 184
Bulgaria 744
Bulgarian 469
bulge 9
bulk carrier 604
bulkhead 571
bulkhead, lengthwise 606
bulkhead, transverse 606
bulkhead flat car 588
bulk mail 475
Bull 12
bulldog 130
bulldozer 636, 647
bullet 912
bulletin board 535
bulfinch 118
bull's-eye 859
bulwark 602
bumblebee 101
bump 812, 875
bumper 289, 570, 571, 577, 583, 876, 885
bumper, rubber 920
bumper molding 550
bumps 545, 547
bunch 390, 870
bunch of grapes 86
bundle 185, 663
bunk 567
bunker, loading 648
bunting 739
bunting bag 368
buoy 833, 838, 839
buoy, conical 615, 617
buoy, cylindrical 615
buoy, high focal plane 615
buoy, life 609, 611, 771
buoy, pillar 614, 617
buoy, spar 617
buoyage regions 616
buoyage system 616
buoyancy compensator 841
buoyancy tube 611
burdock 189
burette 685
burgee 739
burial 71
Burkina Faso 745
Burmese 468

burned gases 564
burner 234, 259, 290, 899, 903
burner, gas 267, 685
burner, oil 259
burner control knobs 290
burner frame 903
burner ring 234
burnisher 422
bursting charge 757
Burundi 745
bus 522, 568, 713
bus, articulated 569
bus, city 568
bus, double-decker 569
bus, school 568
busbar 658
bus bar 272
busboy 721
bush 322
bush-cricker 101
bushing 657, 658, 663
bushing, flush 269
bushing, hexagon 269
business district 708, 710
business transaction 525
business window 731
bus module 40
bus shelter 712
bus station 710
bus stop 712
bustle 337
butane accessories 903
butane tank 391
butt 391, 425, 456, 754, 755, 816, 822, 863, 909
butt cap 909
butte 52
butt end 880
butter 210
butter compartment 291
butterfly 96, 97
butterfly, monarch 101
butterfly kick 832
butterfly stroke 832
butterfly turn 832
butterhead lettuce 186
buttermilk 210
butt guide 910
buttock 147, 149, 169, 170
button 274, 349, 354, 432, 753, 849
button, end 439
button, sew-through 453
button, shank 453
buttondown collar 349
buttoned placket 349
buttonhole 352
buttoning 352
button loop 350
butt plate 754, 912
buttruss 410, 660
buttruss, diagonal 410
buttruss dam, cross section 660
butt section 909
butt-strap 385
bypass duct 627
bypass feeder 512
by-pass taxiway 618

C

C 434
cab 636, 637, 638, 639, 640, 643, 876
cab, driver's 585, 586
cab, operator's 634
cab, pivot 638
cabbage, green 186
cabbage, red 186
cabbage, savoy 186
cabbage, white 186
cabin 608, 631
cabin, first-class 624
cabin, passenger 605, 608, 609, 625
cabinet 224, 291, 292, 293, 493
cabinet, display 279, 510
cabinet, index card 533
cabinet, liquor 279
cabinet, stationery 510
cable 306, 488, 492, 504, 516, 517, 558, 573, 824, 851, 859, 908, 913
cable, arresting 761
cable, brake 579
cable, coaxial 523
cable, connecting 465, 502
cable, control 580
cable, electrical 556, 563
cable, feeder 272
cable, guy 824, 825

cable, jumper 558
cable, lighting 567
cable, MIDI 451
cable, musical instrument digital interface 451
cable, power 272
cable, rudder 838
cable, suspension 540
cable, twisted-pair 523
cable distributor 486
cable drum compartment 489
cable guard 859, 913
cable line 525
cables 523
cable sleeve 306
cable stay anchorage 541
caboose 588
cabriolet 276
cadmium 683
cafeteria 735
caftan 339
cage 407
cage, safety 791
caiman 114
cajun spice 199
calamus 115
calcaneus 126, 153, 155
calcar 140, 141
calcareous sponge 95
calcium 682
calculator 386
calculator, pocket 529
calculator, printing 529
calendar, tear-off 530
calendar pad 530
calif 128, 147, 149
californium 684
caliper 423, 559
caliper, micrometer 700
caliper, vernier 700
call button 417, 505
Callisto 4
calm 56
Calvinism 736
calyx 80, 83, 84, 165
cambium 87
Cambodia 747
Cambrian 92
camcorder, digital 517
camcorder, DVD 497
camcorder, hard disk drive 497
camel 129
camel, dromedary 129
Camembert 211
camera 18, 428, 490, 492, 775, 873
camera, compact 480
camera, digital 517
camera, disposable 480
camera, Polaroid 481
camera, reflex 480, 481
camera, ultracompact 480
camera, view 480
camera body 476
camera control area 489
camera control technician 489, 490
camera control unit 489, 490
camera key 506
camera operator 428
camera pedestal 492
camera platform 482
camera platform lock 482
camera screw 482
camera viewfinder 492
Cameroon 745
camisole 366
campers 567
camping 725, 902
camping equipment 905
camp stove, double-burner 903
camp stove, single-burner 903
cam ring 307
camshaft 566
Canada 742
Canadian football, playing field 809
canal, Haversian 154
canal, radial 95
canal, ring 95
canal, root 159
canal, semicircular 174
canal, siphonal 105
canal, Volkmann's 154
canal bed 597
canary melon 195
cancel button 519
candela 702
candlepin 865
candy 717
cane, quad 782
canine 121, 159

canister 222, 611
canister vacuum cleaner 289
canned good 181
cannelloni 206
cannon 124, 752, 758
canoe 600
canoe, C1 838
canoe, dugout 599
canoe, outrigger 599
canoe-kayak 837, 838
can opener 905
canopy 391, 416, 567, 611, 628, 639, 760, 896, 897, 902
canopy, cockpit 898
canopy release knob 898
cantaloupe 195
canteen 906
canter 125
cantilever 661
cattle 855
canvas 400, 842
canvas divider 902
canyon, submarine 49
cap 76, 236, 255, 269, 275, 340, 398, 470, 484, 676, 689, 770, 783, 827, 830
cap, end 667
cap, garrison 340
cap, hunting 340
cap, leakproof 903
cap, riding 853, 856
cap, safety 757
cap, screw 223
capacitor 689
cape 38, 338, 355
Cape Horn 31
Cape of Good Hope 34
Cape Verde 745
capillary blood vessel 172
capillary tube 695
cap iron 309
capital 37, 405, 472
capitals lock 514
capitate 154
capitulum 81
capon 213
caponiere 409
capped column 64
capped tee 257
capstan button 443
capsule 75, 783
capsule, section 84
captain 884
captain's quarters 609
captain's seat 626
caption 471
capture 916
car 587, 835
car, automobile 588
car, coach 584
car, container 588
car, dining 584
car, following 870
car, freight 583, 588
car, gondola 588
car, hopper 588
car, intermodal 588
car, livestock 588
car, micro compact 549
car, motor 594
car, passenger 584, 585, 594
car, rally 873
car, refrigerator 588
car, sleeping 584
car, sports 549
car, stock 873
car, tank 588
car, trailer 594
car, wood chip 588
carabiner 901
carabiner, D 900
carabiner, locking 900
caraco jacket 337
carafe 241
carambola 197
carapace 107, 113
caravel 599
caraway 198
carbon 683
carbon dioxide 670
carbon dioxide absorption 78
carbon dioxide gas coolant 670
Carboniferous 92
carburetor 574
car ceiling 417
car cleaning yard 589
car cover 558
card, high 914
cardamom 198

cardboard 400
car dealer 711
cardholder's name 729
cardholder's signature 729
cardigan 354, 359
cardinal 118
cardinal mark 616, 617
card number 729, 731
cardoon 185
card reader 494, 507, 548
card reader slot 730, 731
cards 914
card slot 496
card support 58
car floor 417
cargo bay 22
cargo bay door 23
Caribbean Islands 742
Caribbean Plate 43
Caribbean Sea 28, 30
caribou 128
carina 108
carnation 80
carnivores 67
carnivorous mammal 130, 134
carp 220
Carpathian Mountains 32
Carpenter's Square 10
carpentry: drilling tools 306
carpentry: nailing tools 301
carpentry: sawing tools 303
carpentry: screwing tools 302
carpentry: shaping tools 308
carpentry material 313
carpus 116, 122, 126, 131, 136, 138, 141, 142, 154
carriage 456, 632, 753, 756
carriage control dial 456
carriage handle 456
carriage return 528
carrier 284, 577, 578
carrot 189
car safety 417
cart, baggage 582
cart, golf 869
cartilage, articular 154
cartilage, costal 122
cartilaginous fish 108
cartilaginous fishes 218
cartography 35
carton 223, 390
carton, brick 223
carton, egg 222
carton, small 223
cartoon 471
cartridge 268, 315, 470, 500, 754, 773, 860, 861, 912
cartridge stem 268
cartridge tape recorder 488
caruncle, lacrimal 177
carving 401
carving, wood 401
car wash 548
case 313, 345, 377, 436, 442, 529, 695, 696, 700, 860, 912
case, card 386
case, eyeglasses 387
case, lens 384
case, passport 387
case, utility 388
case, waterproof 482
case, writing 387
casement 249
cash dispenser 730
cashew 193
cashier 181
cash register 181
cash supply 731
casing 249, 260, 261, 332, 920
casing, steel 689
casing first string 654
Caspian Sea 28, 33
cassava 184
cassette 499, 504, 521
cassette, miniDV 497
cassette compartment 494, 497
cassette deck 488
cassette drive 521
cassette holder 499
cassette player 504
cassette player controls 504
cassette tape deck 499
Cassini 19
castanet 437
caste 99
castenet 449
caster 281, 289, 448
casting 910
castle 408

cat 132, 133
Catalan 469
catalog, online 733
catalytic converter 553
catalytic reforming plant 656
catamaran 835
catapult 761
cat breeds 132
catch 909
catcher 443, 794, 795, 796
category button 504
catenary 585, 595
catering vehicle 623
caterpillar 97
cathedral 410
cathedral, Gothic 410
cathedral, plan 411
cathedral ceiling 251
cathedral roof 251
cathode 689
cathode ray tube television 493
Catholicism 736
catwalk 430
cat's head 132
cauliflower 187
caulking gun 315
cave 47, 51
cavernous body 169
cavity, abdominal 169, 170
cavity, medullary 154
cavity, nasal 163
cavity, oral 163, 164
cayenne chile 199
CB radio 505
C-clamp 312
CD/DVD player 918
CD/DVD-ROM drive 450, 513, 526
CD/DVD-ROM eject button 513
CD-ROM player 517
CD radio cassette recorder, portable 504
cecum 95, 103, 106, 109, 116, 125, 164
cedar of Lebanon 89
cedilla 473
ceiling 257, 818, 819
ceiling, acoustic 431
ceiling fitting 286
ceiling projector 59
celeriac 189
celery 185
celery cabbage 186
celestial body 4
celestial sphere 13
celiac trunk 161, 165
cell 96, 100, 407, 563, 727, 728, 768
cell, alkaline-manganese-zinc 689
cell, animal 94
cell, carbon-zinc 689
cell, dry 689
cell, half 897
cell, honey 100
cell, isolation 727
cell, plant 74
cell, pollen 100
cell, queen 100
cell, sealed 100
cell body 168
cell membrane 74, 94
cello 437, 439
cells 687
cellular telephone, portable 506
cell wall 74
Celsius, degree 702
Celsius scale 695
Celtic languages 469
celtuce 186
cement 822
cement mixer 573
cement screed 254
cementum 159
cemetery 39, 711
censer 737
cent 728
Centaur 11
center 431, 704, 804, 807, 809, 811, 847, 879, 916
center base 740
centerboard 834
center chief 740
center circle 803, 810
center court 818
center face-off circle 879
center hole 500
centering 528
center line 801, 809, 810, 814, 815, 816, 848, 877, 879
center mark 820
center point 740
center post 278

center service line 821
center spot 803
center third 809
center T mark 858
Central African languages 468
Central African Republic 745
Central America 28, 30
central brush 573
central circle 809
central disk 95
central focusing wheel 692
central nervous system 167
central screw 425
centrifuge module 21
centriole 94
cephalothorax 103, 107
cereal 203
cereal product 204
cereals 85
cerebellum 167
cerebrospinal fluid 168
cerebrum 167
Ceres 4
cerium 684
cervical vertebra 153, 157, 168
cervix of uterus 170
cesium 682
Chac-Mool 412
Chad 745
chain 580, 697, 826
chain, lift 265
chain, mooring 615
chain brake 331
chain drive 641, 643
chain guide 580
chain mail 749
chain of neurons 168
chain reaction 681
chainsaw 331
chainsaw chain 331
chain stay 578
chain wheel 870, 871
chain wheel A 580
chain wheel B 580
chair 277, 723
chair, armless 734
chair, club 276
chair, director's 276
chair, folding 277
chair, high 281
chair, patient's 780
chair, player's 813
chair, rocking 276, 277
chair, side 277
chair, stacking 277
chair, typist 511
chair, Wassily 276
chair lift 886
chair lift departure area 886
chairperson, mat 843
chaise longue 277
chalaza 117
chalice 737
chalk 863
chalk line 313
chamber, anterior 177
chamber, king 402
chamber, posterior 177
chamber, queen 402
chamber, relieving 402
chamber, underground 402
chameleon 114
Chameleon 11
chamois leather 345, 377
chamomile 208
champagne flute 225
chandelier 287
change sign key 529
changing table 281
channel 617
channel, left 502
channel, right 502
channel scan button 495
channel select 495
channel selector 505
channel selector controls 495
chanter 432
chanterelle 183
chapati bread 205
chapel 408, 726
chapel, Lady 411
chapel, side 410
character 917
character, position 472
character, shape 472
character correction 528
charcoal 397
charge 741, 912
charge air cooler 564

- charge indicator 383
 charger 306
 charging handle 755
 charging light 383
 Charioteer 12
 charm 376
 Charon 5
 chart room 604
 chase 753
 chat room 525
 chayote 189
 check 721
 check, traveler's 729
 checkbook 386
 checkbook case 387
 checker 915, 916
 checkerboard 916
 checkers 916
 check nut 58
 checkout 181, 717
 checkout counter 723
 checkouts 716
 check-rail 590
 checks 729
 check valve 319
 cheek 124, 130, 148, 301, 753, 854, 909
 cheek piece 860, 861
 cheek ring 854
 cheek strap 854
 cheese 722
 cheese, blue-veined 111
 cheese, cottage 210
 cheese, cream 210
 cheese, fresh 210
 cheese, goat's-milk 210
 cheese, pressed 211
 cheese, soft 211
 cheese box 223
 cheese counter 181
 cheetah 135
 chef 721
 chemical bond 680
 chemical element 682
 chemical treatment 656
 chemise 408
 chemistry 680
 chemistry symbols 684
 cherimoya 196
 cherry 192
 cherry tomato 188
 chervil 202
 chess 916
 chess, movements 916
 chessboard 916
 chess notation 916
 chess pieces 916
 chest 124
 chesterfield 276
 chestnut 193
 chevet 411
 chèvre cheese 210
 chevron 740
 chicane 872
 chick 120
 chicken 213
 chick peas 190
 chief 740
 chief executive officer 509
 chief judge 837
 chief steward 855
 chief's office 764
 chiffonier 279
 child 785
 child carrier 580
 children's section 732
 child safety seat 558
 child's skull, lateral view 158
 Chile 199
 Chile 742
 Chile, bird's eye 199
 Chile, jalapeño 199
 chili powder 199
 chimney 245, 257, 259
 chimney connection 256
 chimney pot 245
 chimpanzee 139
 chin 115, 148
 China 747
 Chinese 468
 Chinese lantern plant 192
 chinoiserie 231
 chin protector 575
 chin rest 439
 chip cover 305
 chipmunk 123
 chipolata sausage 216
 chipset 513
 chisel 421
- Chisel 11
 chisel, firmer 401
 chiton 336
 chive 184
 chlamys 336
 chlorine 683
 chlorine bleach 347
 chloroplast 74
 choanocyte 95
 chock 900, 901
 chocolate 208
 chocolate, dark 208
 chocolate, milk 208
 chocolate, white 208
 choir 410, 411
 choker 374
 chondrite 8
 choosing key 261
 chop 214, 215
 chord 435
 chord, lower 540
 chord, upper 540
 chorizo 216
 choroid 177
 chow chow 130
 Christianity 736
 Christmas tree 652, 654
 chromatin 94
 chromium 683
 chromosome 6
 chrysalis 97
 chuck 302, 306, 307, 649
 chuck key 306
 chukka 342
 church 711, 737
 chute 650
 chutney 201
 cicada 101
 cigar 390
 cigar band 390
 cigar cutter 390
 cigarette 390
 cigarette pack 390
 cigarette papers 390
 cilium 79
 cilium 94
 cinnamon 198
 circle 917
 circle, parts 704
 circuit 872
 circuit, 120-volt 272
 circuit, 240-volt 272
 circuit, integrated 689
 circuit, packaged integrated 689
 circuit, printed 689
 circuit breaker 260
 circular body 432
 circular route 39
 circular track 16
 circulation desk 733
 circumference 704
 circumflex accent 473
 cirque 7, 46
 cirrocumulus 56, 62
 cirrostratus 56, 62
 cirrus 56, 62
 citron 194
 city 37, 708
 city hall 710
 clam 217
 clam, hard-shell 217
 clam, razor 217
 clamp 274, 303, 381, 424, 462, 558, 685
 clamp, adjustable 286
 clamp, horizontal 701
 clamping block 700
 clamp lever 381
 clapper/the slate 429
 clapskate 883
 clarinet 437, 446
 clasp 386, 387
 clasper, anal 97
 classification yard 589
 classified advertisements 471
 classroom 727, 734, 735
 clavicle 111, 116, 122, 141, 142, 152
 claw 96, 98, 107, 113, 115, 121, 122, 130, 133, 140, 143, 301, 376, 425
 clay 464, 822
 clay cooker 235
 clay core 660
 clay pigeon 860
 clean and jerk 850
 cleaner height adjustment knob 289
 cleaning supply 721
 cleaning tools 289
 cleanout 270
 clean utility room 778
- clear-entry key 529
 clear key 529
 clear space 812
 cleat 834, 835
 cleat, clam 835
 cleaver 229
 clef 434
 clef, C 434
 clef, F 434
 clef, G 434
 clerks' desk 728
 clerks' office 728
 clew 836
 click 696, 697
 cliff 7, 45, 51
 climate 61
 climate, dry 61
 climate, highland 61
 climate, polar 61
 climate, temperate 61
 climate, tropical 61
 climate control 556
 climber, rock 900
 climbing 900
 climbing, artificial structure 900
 climbing hold 901
 climbing iron 345
 clinical thermometers 777
 clip 284, 470, 534, 700, 913
 clip, branch 776
 clip, hair 380
 clip, paper 534
 clip, wave 380
 clipboard 533
 clippers 381
 clitoris 170
 cloaca 103, 110, 113, 116
 cloakroom 394, 719, 723, 731
 cloche 341
 clock 488, 489, 491, 734
 Clock 10
 clock, game 789
 clock, grandfather 697
 clock, time 858
 clock, weight-driven 697
 clock operator 810
 clock timer 238, 290
 clog 344
 closed to motorcycles 545, 546
 close hauled 833
 closeness setting 383
 closet 250, 279
 closing 355
 clothing 336
 clothing, children 369
 clothing, men 348
 clothing, women 355
 clothing store 714
 cloth roller 460
 cloud 53, 55, 56, 62, 65
 cloud, high 62
 cloud, low 62
 cloud, middle 62
 cloud ceiling 59
 cloud of volcanic ash 44
 clouds of vertical development 62
 cloudwater 70
 clove 198
 cloverleaf 538, 539
 club 914
 club, golf 867
 clubhouse 856, 866
 clubs 823
 clump of flowers 322
 clutch 552
 clutch housing 576
 clutch lever 327, 574, 576
 clutch pedal 556
 coach 568, 800, 811, 827, 879, 881, 883
 coach, assistant 811, 879
 coaches' stand 891
 coach's box 794
 coal storage yard 646
 coarse adjustment knob 693
 coat 352, 355, 716, 717
 coat, car 355
 coat, duffle 353
 coat, three-quarter 352
 coat, top 355
 coat, trench 352
 coat check 720
 coat hook 510
 coat rack 510
 coatroom 720, 726
 coat tree 510
 cob 85
 cobalt 683
 cobra 114
- coccyx 152, 157
 cochlea 174
 cock 752
 cockatoo 118
 cockchafer 101
 cocking lever 757
 cockle 217
 cockleshell 276
 cockpit 834, 873, 898
 cockpit ventilation 898
 cockroach 101
 cocktail lounge 724
 cocoa 208
 coconut 193
 Cocos Plate 43
 cod 221
 code 528
 coelophysis 93
 coffee 208
 coffee bean 208
 coffee maker, automatic drip 241
 coffee maker, Neapolitan 241
 coffee maker, vacuum 241
 coffee makers 241
 coffee mill 240
 coffee pot 905
 coffee shop 710, 715, 725
 coil 261, 688
 coiling 465
 coil spring 285
 coin 729
 coin, reverse 729
 coin: obverse 729
 coin chute 920
 coin reject slot 920
 coin return bucket 507
 coin slot 507, 920
 colander 231
 cola nut 193
 cold air 64, 675
 cold room 722
 cold storage chamber 180, 181
 cold-water circuit 262
 cold-water supply 266
 cold-water supply line 265, 267, 270, 271
 collar 77, 348, 349, 352, 362, 370, 383, 838, 851
 collar, bertha 363
 collar, bow 362
 collar, breast 857
 collar, ceiling 257
 collar, cervical 775
 collar, mandarin 363
 collar, Peter Pan 362
 collar, polo 363
 collar, sailor 362
 collar, shawl 362
 collar, shirt 362
 collar, spread 349
 collar, stand-up 363
 collar, storm 257
 collar, tailored 355, 362
 collar, two-way 352
 collar bar 376
 collards 186
 collaret 339, 363
 collar point 349, 362
 collar stay 349
 collateral 168
 collecting funnel 59
 collecting vessel 59
 collection body 573
 collection unit 71
 collector head 18
 collet 308, 482
 collie 130
 Colombia 742
 colon 97, 113, 125, 164, 473
 color 456, 741
 color, primary 400
 color, secondary 400
 color, tertiary 400
 color chart 398
 color control 512
 color selection filter 493
 color spray 398
 color supplement 471
 color synthesis 690
 color synthesis, additive 690
 color synthesis, subtractive 690
 color television camera 20
 color wheel 400
 colter 641, 643
 colter's shaft 641
 columella 105
 columella fold 105
 column 47, 64, 259, 287, 307, 403, 405, 452, 471, 482, 485, 540, 919
- column, central 676
 column crank 482
 column lock 482
 coma 8
 comb 380, 417, 461, 749
 comb, barber 380
 comb, lash 378
 comb, pitchfork 380
 comb, rake 380
 comb, tail 380
 comb, teaser 380
 combat sports 842
 comb binding 533
 combination 852
 combustion 564, 565, 627
 combustion chamber 564, 566, 627
 comet 8
 comforter 280
 comma 473
 command control dial 476
 commander's seat 758
 Commandments, Ten 738
 command module 19, 25
 commercial area 713
 commercial concern 525
 commercial zone 709
 commisure of lips of mouth 174
 common carotid artery 160
 common iliac vein 165
 common peroneal nerve 166
 communicating ramus 168
 communication, wireless 505
 communication by telephone 506
 communication devices 522
 communication module 486
 communication panel 626
 communication protocol 524
 communications 468
 communications, air 487
 communications, industrial 487
 communications, maritime 487
 communications, military 487
 communications, personal 487
 communications, road 487
 communications set 594
 communications volume controls 20
 communication tunnel 23
 communion rail 737
 commutator 688
 Comoros 746
 compact 378
 compact disc 501, 504
 compact disc player 488, 501, 503, 504
 compact disc player, portable 503
 compact disc player controls 504
 compact disc reading 501
 compact disc recorder 503
 compact flash card 481
 compacting 71
 compact memory card 477
 compact videocassette adapter 497
 compartment 279, 416, 919
 compass 898
 Compass 11
 compass, liquid 612
 compass, magnetic 907
 compass card 37, 612, 907
 compass meridian line 907
 competition 789
 competition site: half-pipe 887
 competitors' compound 871
 competitors' line 845, 847
 complaints office 768
 complex dune 52
 complexus 151
 compluvium 406
 compost bin 323
 compound bow 859
 compressed air reservoir 586
 compressed-air tank 873
 compression 564, 565, 627
 compression link 640
 compressor 260, 533
 compressor, axial 627
 compressor, centrifugal 627
 computer 513, 734
 computer, air data 626
 computer, dashboard 771
 computer, desktop 522, 523, 524
 computer, laptop 523, 526
 computer compartment 527
 computer connector 518
 computer interface port 520
 computer network 523
 computer program 771
 computer room 763
 computer science room 734
 computer screen 20

computer table 511
 concave lens 691
 concert grand 443
 concha 173
 concha, nasal 175
 conchiglie 206
 concourse 582
 concrete 298
 concrete, prestressed 298
 concrete, reinforced 298
 concrete block 298
 concrete drain 655
 concrete shielding 670, 671
 condensation 67, 680
 condensation of steam into water 665
 condensation pool 671
 condensed 472
 condenser 646, 668, 674, 693, 694
 condenser adjustment knob 693
 condenser backwash inlet 669
 condenser backwash outlet 669
 condenser height adjustment 693
 condenser water outlet 668
 condiment 200, 723
 conditioner, ground air 622
 condominium 419, 886
 condor 119
 conduction 681
 conductor 437
 conductor, neutral 273
 conductor, phase 273
 cone 89, 177, 705
 conference room 509, 718, 730
 confessionals 737
 confining bed 646
 confirmation key 731
 confluence 48
 Confucianism 736
 Congo 745
 Congo, Democratic Republic 745
 Congo River 34
 conifer 89
 coniferous forest 66
 conjunctiva 177
 connecting rod 564, 566
 connecting terminal 452
 connection 916
 connection box 490
 connection panel, electrical 489
 connection panel, video 489
 connection pin 689
 connection point 273
 connective tissue 172
 connector 269, 272, 488
 connector, hot line 663
 connector, mechanical 269
 connector panel 518
 conning tower 763
 conservation laboratory 395
 console, center 556
 constellation 10, 12
 constriction 695
 consumer 487
 consumer number 273
 contact 274, 916
 contact device 274
 contact lens, disposable 384
 contact lens, hard 384
 contact lens, soft 384
 contact lense 384
 contact lever 287
 contact printer 484
 container 59, 236, 320, 605, 635
 container/pallet loader 623
 container hold 605
 container terminal 708
 containment building 665, 667
 containment wall 669
 contestant 844, 846
 contest area 844, 845, 846
 continent 28, 49
 continental crust 42
 continental margin 49
 continental rise 49
 continental shelf 49
 continental slope 49
 continuity person 429
 continuity tester 316
 contour feather 115
 contrabassoons 437
 contrast control 512
 control 514
 control bar 897
 control box 267
 control button 236, 294, 516
 control cable 323
 control center 394, 727, 764
 control column 626
 control console 10, 626
 control deck 605
 control gate 890
 control keys 508
 control knob 290, 292, 293
 controller 918
 control lever 649
 control light 520
 control lights 519
 control monitor 428
 control of staff entries and exits 726
 control panel 238, 239, 261, 290, 292, 293, 294, 476, 512, 518, 694, 766
 control rod 670, 671
 control room 10, 431, 488, 657, 669, 718, 768
 control room, audio 489, 490
 control room, production 489, 490, 491
 control room, radio 488
 control rooms, television 490
 control stand 586
 control stick 631, 898
 control tower 618, 761
 control tower cab 618
 control visual display 694
 control wheel 626
 convection 681
 convection zone 6
 convective cell 63
 convector 260
 convention center 708, 711, 718
 convention hall 718
 convertible 549
 convex lens 691
 conveyor 646, 647, 649
 conveyor belt 71, 620
 cooker, pressure 234
 cooking area 722
 cooking plate 239, 722
 cooking set 905
 cooking surface 239
 cooking unit 290
 cooking utensils 722
 cooksonia 92
 Cook Strait 29
 cooktop 224, 290
 cooktop edge 290
 coolant 665, 670, 671, 672, 674
 cooler 669, 906
 cooling 656
 cooling fan 498
 cooling system 553
 cooling tower 646
 cooling vent 526
 cool tip 381
 coordinate system, celestial 13
 coordinate system, earth 35
 coping 894
 copper 683
 copper plate 422
 copper to plastic 269
 copper to steel 269
 copulatory bursa 97, 104
 copulatory bursa, opening 97
 copy output mode 512
 copy quantity 512
 copyright 473
 coracoid 111, 116
 Coral Sea 29
 corbel 408
 corbel piece 256
 cord 285, 288, 289, 316, 331, 332, 424, 505
 cord, armored 507
 cord, master 893
 cord, treadle 460
 cordate 79
 cordless drill-driver 306
 cordless mouse 516
 cordless telephone 507
 cord lift 288
 cord sleeve 308, 318
 cord tieback 282
 core 6, 82, 867, 908, 912
 coriander 202
 Corinthian column 407
 Corinthian order 405
 Corinthian pilaster 407
 cork 892
 corkscrew 230, 905
 corn 85, 203
 corn, fodder 182
 corn bread 205
 cornea 177, 691
 corner 426, 842
 corner arc 803
 cornerback 806
 corner cap 587
 corner cupboard 279
 corner fitting 635
 cornerpiece 389
 corner stool 842
 corner structure 635
 cornet 437, 447
 cornice 245, 247, 278, 282, 403, 404
 corn salad 187
 corolla 80
 corona 6
 corona radiata 170
 coronet 124, 127
 corpus callosum 167
 correction fluid 534
 correction key 456
 correction paper 534
 corridor connection 584
 corrosive 774
 corselette 366
 corset 337, 367
 corset, wasp-waisted 367
 cortex 165
 corymb 81
 cosmetics 717
 costal features 51
 Costa Rica 742
 costume 428
 cot 776
 cot, folding 904
 Côte d'Ivoire 745
 cotehardie 337
 cottage cheese 210
 cotter pin 249
 cotton applicators 777
 cotyledon 77
 cougar 134
 cough syrup 783
 coulomb 702
 Coulommiers 211
 counsels' assistant 728
 counter 370, 722
 counter, outside 342
 counterguard 409
 counterjib 634
 counterjib ballast 634
 counterpressure cylinder 421
 counter reset button 499
 counterscarp 409
 countertop 224
 counterweight 14, 16, 417, 500, 542, 591, 634, 638, 639, 640
 country 37, 709
 coupler, automatic 587
 coupler head 586, 640, 641
 coupler knuckle 587
 coupler knuckle pin 587
 coupler-tilt tablet 444
 coupling, compression 270
 coupling, pipe 269
 coupling, reducing 269
 coupling, strainer 270
 coupling, trap 270
 coupling guide device 585
 course 833, 866, 874, 890
 course, base 538
 course, surface 538
 course gate 837
 course steward 855
 court 728, 809, 810, 812, 813, 814, 816, 818, 819, 820
 courthouse 710
 courtyard 728
 courtyard 727, 735, 738
 couscous 204
 couscous kettle 235
 cousin 785
 couter 749
 cover 240, 261, 268, 273, 274, 391, 477, 512, 755, 757, 767, 797, 867, 907, 918
 cover, sliding 612
 coversalls 887
 covered way 409
 covering 425, 815
 covering disk 643
 covering material 299
 cover, greater 115
 covert, lesser 115
 covert, primary 115
 covert, upper tail 115
 covert, wing 115
 cowl 128
 cowl 550
 Cowper's gland 169
 cowshed 182
 coxa 96, 98
 coxed eight 839
 coxed four 839
 coxed pair 839
 coxless double 839
 coxless four 839
 coxless pair 839
 coxswain's seat 838
 Coyolxauhqui stone 412
 crab 218
 Crab 13
 cracked bread 205
 cracked rye bread 205
 cradle 14, 15, 485, 756
 crafts 452
 crakow 339
 crampon strap 901
 crampon system 893
 cranberry 192
 crane 634, 652
 Crane 10
 crane, deck 761
 crane, dock 596
 crane, floating 596
 crane, gantry 635, 657, 658
 crane, tower 634
 crane, traveling 658
 crane, truck 634
 crank 230, 307, 312, 580, 750, 910
 crank, landing gear 571
 crankcase 565
 crankshaft 564, 566
 crash sensor 556
 crate, small 222
 crater 7, 44, 647
 crater ray 7
 crawl kick 832
 crawl stroke 832
 crayfish 218
 crayon, litho 423
 crayon, wax 396
 cream 210
 cream, whipping 210
 cream cheese 210
 creamer 226
 crease 350
 credenza 510
 credit card 729
 Cree 469
 creel 911
 creep 47
 cremaster 97
 crenate 79
 crepidoma 403, 405
 crescent 7, 741
 crest 45, 49, 690, 748, 797
 Cretaceous 93
 crevasse 46
 crevice tool 289
 crew alarm display 626
 crew neck 368
 crew quarters 604
 crew return vehicle 21
 crib 281
 cribriform plate 175
 cricket 798
 cricket player 798
 crime prevention 768
 crimp 901
 crimping 912
 crisper 291
 critical point 891
 Croatia 744
 crochet hook 457
 crocodile 114
 crocus 80
 croissant 204
 crook 446
 crop 97, 99, 104, 106, 116
 crop, riding 853, 856
 crosne 184
 cross 740
 crossarm 663
 crossbar 424, 433, 461, 578, 792, 827, 893, 897
 crossbeam 460
 crossbow 750
 cross brace 783
 crossback sign 591
 cross-country skier 892
 cross-country skiing 892
 cross-country ski trail 886
 cross cut 650
 crosshead 632
 crossing 410, 411
 crossing, deer 545, 547
 crossing, highway 591
 crossing, pedestrian 545, 547
 crossing, railroad 545, 547
 crossing, scissors 583
 crossing arm 568
 crossing gate mechanism 591
 crossover cargo deck line 607
 crosspiece 278, 460, 782
 cross section 920
 cross section of a baseball 797
 cross section of a buttress dam 660
 cross section of a film reflex camera 478
 cross section of a golf ball 867
 cross section of a gravity dam 661
 cross section of a hydroelectric power plant 658
 cross section of a molar 159
 cross section of a muzzle loading 753
 cross section of an airbrush 398
 cross section of an arch dam 661
 cross section of an astronomical observatory 17
 cross section of an electron microscope 694
 cross section of an embankment dam 660
 cross section of a pipe 390
 cross section of a power plant 664
 cross section of a reflecting telescope 15
 cross section of a refracting telescope 14
 cross section of a road 538
 cross section of a street 712
 crosstree 834
 crotch 351
 crotch piece 359
 Crotin de Chavignol 210
 crouching position 843
 croup 124, 826
 Crow 11
 crown 87, 115, 159, 340, 341, 374, 398, 440, 448, 610, 696
 crown block 651
 crownpiece 854
 CRT television 493
 crucifix 737
 crude-oil pipeline 654
 cruise control 556
 cruise control lever 333
 cruiser, cabin 607
 crushed chiles 199
 crusher 71, 646
 crus of helix 173
 crustacean 107, 218
 crutch, forearm 782
 crutch, underarm 782
 crystal button 287
 crystal drop 287
 crystallization 680
 Cuba 742
 cube 705
 cuboid 155
 cucumber 188
 cue 863
 cuff 338, 342, 349, 350, 880
 cuff, French 361
 cuff, upper 889
 cuff link 361
 cuirass 748
 cuisse 749
 culet 374
 culter-facer-canceler 474
 culottes 357
 cultivator 641
 cultivator, hand 325
 cultural organization 525
 cumin 198
 cumulonimbus 56, 62
 cumulus 56, 62
 cuneiform, 1st 155
 cuneiform, 2nd 155, 156
 cup 223, 226, 367, 905, 906, 912
 Cup 11
 cup, butter 223
 cup, measuring 231
 cup, milk 223
 cup, protective 808, 843, 880
 cup gasket 773
 cupola 614
 cupule 84
 curator's office 394
 curb 712, 872
 curb bit 854
 curb chain 854
 curb hook 854
 curium 684
 curler 877
 curler, butter 229
 curling 877
 currant 192
 currant, black 192
 currency, name 729
 currency abbreviation 728
 currency exchange 725
 curry 198
 cursor down 515
 cursor left 515
 cursor movement key 515

cursor movement keys 529
cursor right 515
cursor up 515
curtain 282, 283, 389, 492
curtain, attached 283
curtain, balloon 283
curtain, café 282
curtain, cottage 282
curtain, heading 283
curtain, iron 430
curtain, loose 283
curtain, privacy 780
curtain, sheer 282
curtain, stage 431
curtain pole 284
curtain rod, double 284
curtain rod, single 284
curtains, crisscross 283
curtain track 284
curtain wall 408
curve 885
cushion 280
cushion, foam 772
cushion, foot 862
cushion, head 862
cushion, pin 454
customer service 731
customers' restrooms 720
customer's service entrance 273
customs control 621
customs house 596
cut, baguette 375
cut, brilliant 375
cut, briolette 375
cut, cabochon 375
cut, eight 375
cut, emerald 375
cut, French 375
cut, navette 375
cut, oval 375
cut, pear-shaped 375
cut, rose 375
cut, scissors 375
cut, step 375
cut, table 375
cut for gemstones 375
cuticle nippers 377
cuticle pusher 377
cuticle trimmer 377
cutlery basket 294
cutlery set 905
cutoff 266
cut-off trench 660, 661
cuts of beef 214
cuts of lamb 215
cuts of pork 215
cuts of veal 214
cutter 317
cutter, block 401
cutter, cookie 232
cutter, Marconi 601
cutter, paper 535
cutter, tube 314
cutter, wire 317
cutter bar 642, 643
cutter link 331
cutting 330
cutting blade 236, 240
cutting board 229
cutting cylinder 332
cutting edge 227, 229, 382, 636, 637, 638
cutting guide 424
cutting head 535
cutting line 455
cutting oxygen handle 319
cutting tip 319
cutting wheel, pastry 232
cuttlefish 217
cyan 690
cyanobacteria 92
cycling 870
cycling, track 871
cyclist 870
cyclone 63
cyclorama 492
cylinder 249, 268, 422, 564, 636, 637, 638, 639, 705, 754
cylinder, compressed-air 765, 841
cylinder, cooling 692
cylinder, elevating 573, 634, 766
cylinder, graduated 685
cylinder, hydraulic 633, 640
cylinder, master 559
cylinder, medical gas 780
cylinder, oxygen 775
cylinder, pickup 642
cylinder, reflecting 692
cylinder, revolving 458

cylinder, ruby 692
cylinder case 249
cylinder head cover 552, 566
cylinder pressure gauge 319
cymbal 437, 448, 449
cymbal, high-hat 448
cyme, biparous 81
cyme, uniparous 81
Cyprus 744
cytopharynx 94
cytoplasm 74, 94, 170
cytoproct 94
cytostome 94
Czech 469
Czech Republic 744

D

D 434
dabber 422
daffodil 80
dagger 751
daggerboard 836
daggerboard well 836
daikon 189
dairy 182
dairy compartment 291
dairy product 180, 210
dairy products receiving area 180
dalmatian 131
dam 657, 660
dam, arch 661
dam, buttress 660
dam, embankment 660
dam, foundation 660
dam, gravity 661
dam, operating 664
dam, top 657, 660, 661, 664
damper 258, 443, 465
damper lever 443
damper rail 443
dandelion 187
danger 616
danger area 844
dangerous materials 774
danger zone 847
Danish 469
Danish Blue 211
Danube River 32
darkness 617
darkroom 484
darmstadtium 683
dart 455, 918
dartboard 918
darts 918
dart sac 104
darts playing area 918
dash 473
dashboard 556, 574
dashboard equipment 771
database 525
data code button 496
data display 478, 508
data display illumination button 478
data hold 316
data logger 58
data processing 41, 54
data reception 41
data recording 41
data record system 694
data storage device 521
data transmission 41
date 192, 729
dater 531
daughter 784, 785
daughter-in-law 784
David 736
davit 602, 606
day-care center 715
daymark 615, 617
dayroom 727
dead ball line 804
dead bowl area 864
deadly poisonous mushroom 76
death 702
debit card 731
debris 63
decagon 705
decanter 225
deceleration and braking zone 891
deceleration stretch 885
deciduous forest 66
decimal key 529
decimal tab 528
deck 471, 540, 571, 650, 838, 893
deck, bottom 655
deck, car 608
deck, flight 624, 626, 631, 761, 762

deck, landing 761
deck, main 607, 761
deck, promenade 608
deck, top 655
deck, upper 569, 624
deckboard 632
declination 13
declination setting scale 14, 15
decomposers 67
decorative accessories 716
decorative braid 368
decoy 913
decoy launcher 762
dedicated line 523, 524
Deep Impact 19
deep peroneal nerve 166
deep-sea floor 42
deer, white-tailed 128
defense 806, 878
defense, goal 809
defense, wing 809
defense counsels' bench 728
defense third 809
deferent duct 169
defibrillator 775
deflector 260, 329, 332, 333
deflector, jet blast 761
deflector, wind 570
deforestation 69
defrost drain 291
degree 704
degree Celsius 702
dehumidifier 261
Deimos 4
delete 508, 515
delicatessen 180, 216
delicious lactarius 183
delivery 799, 864
delivery entrance 713
delta 48, 51
delta tributary 48
Delta II 24
deltoid 150
demilune 409
demitasse 226
dendrite 168
Denmark 744
denomination 729
dental care 384
dental floss 384
dental floss holder 384
dentary 112
dentate 79
dentate, doubly 79
dentil 404, 405
dentin 159
denture 159
deodorant 379
deoxygenated blood 162
department store 715, 716
departure time indicator 582
depolarizing mix 689
deposit box, night 731
deposit box, safe 731
deposit slot 730
depressed-center flat car 588
depth adjustment 308
depth finder 613
depth-of-cut adjustment knob 309
depth-of-field 476, 479
depth scale 613
depth stop 307
derailleur 578, 580, 870
derby 340
dermis 172
derrick 604, 607, 651, 652, 654
descender 900
descending aorta 161
desert 52, 61, 66
desert, rocky 52
desert, sandy 52
desk 724
desk, executive 511
desk mat 511
desktop video unit 520
desk tray 531
dessert 723
destination 582
destroying angel 76
detachable control 239
detergent dispenser 294
detonator 757
deuterium oxide upgrading 669
developing tank 484
Devonian 92
dew 65
dewclaw 130
dew point 55
dew shield 14

dexter 740
dexter base 740
dexter chief 740
dexter flank 740
diacritic symbol 473
diagonal 663
diagonal movement 916
dial 273, 695, 696, 697, 698
dial/action button 527
dial-type display 613
diameter 704
diamond 375, 914
diamond point 278
diaper 368
diaphragm 163, 478, 488, 502
diaphragm, aperture 694
diaphysis 155
diastema 123
dibble 324
dibble, bulb 324
dice cup 915
die 914, 915
die, doubling 915
die, ordinary 914
die, poker 914
diesel, marine 656
diesel motor compartment 636
diesel oil 656
diesel shop 583
differential 553
diffuser 428
diffuser pin 329
dig 812
digestive system 164
digit 110, 116, 122, 139, 143
digital audio player, portable 504
digital audio tape recorder 488
digital camcorder 517
digital camera 517
digital display 316, 699, 777
digital frequency display 497
digital reflex camera 477
digital reflex camera: control panel 476
digital terminal 477
digital versatile disc 495
digital video effects monitor 491
digital video special effects 491
digitizing pad 517
Dijon mustard 200
dike 44
dike, inactive 664
dill 202
dimetrodon 92
dimmer switch 274
dimple 867
dinette 224, 250
dining room 250, 406, 608, 720, 723, 724, 727, 763, 764
dining section 584
dinnerware 226, 717
diode 673
Dione 5
dipper 398
dipper arm 637
dip switch 576
direct home reception 486
directional button 918
directional sign 593
direction of electron flow 687
direction of Mecca 738
direction to be followed 544, 546
director 429
director of photography 429
director of shooting 859
directory 524
director's office 732
director's seat 429
disc 559, 641
disc access button 501
disc arm 641
disc compartment 501
disc compartment control 495, 501
discharge bay 666, 668
discharge line 263
discharge outlet 246
disc skip 501
disc tray 495, 521
discus 793
discus throw 791
dish 239, 486, 494
dish, butter 226
dish, cooking 239
dish, hors d'oeuvre 226
dish, salad 226
dish, snail 233
dish, soufflé 232
dish, transmission 486
dish antenna 494
dishwasher 224, 271, 294, 721, 723

disk 9, 237, 273, 423, 521, 560, 851
disk drive 450
disk eject button 521
diskette 521
disk motor 521
disk spacing lever 643
displacement 690
display 261, 494, 495, 498, 501, 503, 504, 505, 506, 507, 508, 526, 529, 530, 548, 613, 699, 730, 731
display button 504
display cabinet, glass-fronted 279
display case, refrigerated 720
display case, self-service 722
display preparation area 180
display release button 526
display setting 506
disposable diaper 368
distal phalanx 126
distance 479
distance, measure 700
distance marking 621
distance traveled 700
distillation, vacuum 656
distress beacon 611
distribution box 263
distribution by aerial cable network 486
distribution by submarine cable 487
distribution by underground cable network 487
distribution center 474, 475
distribution line 273
distribution line, low-tension 663
distribution line, medium-tension 663
distribution panel 272, 273
distributor cap 552, 566
distributor service loop 273
district 39
ditali 206
ditch 538, 864
dive 829
dive, height 829
dive, reverse 829
dive, starting 832
divided by 703
divide key 529
divider 386, 532, 643
dividing breeching 767
diving 828
diving, entries 829
diving, positions 828
diving, scuba 841
diving, synchronized 829
diving board 246
diving installations 828
diving plane 763
diving tower 828
diving well 246, 788
djembe 433
Djibouti 745
Dnieper River 32
do 847
dock 596
dock, loading 713
dock, unloading 715, 716, 719, 724
docking cradle 527
documentation center 394, 764
document compartment 527
document handler 512
document-to-be-sent position 508
dodecagon 705
dog 130, 131, 913
dog breeds 130
dog ear collar 362
dogfish, larger spotted 218
dohyo 847
do-it-yourself 298
do-it-yourself and gardening 298
do-it-yourself store 714
dollar 728
dolly 428
dolly track 428
dolphin 136, 137
Dolphin 12
domain 524
dome, glass 612
dome, projection 10
dome, rotating 17
dome shell 17
dome shutter 17
domestic appliances 236, 240, 288
Dominica 743
Dominican Republic 743
domino 914
do not iron 347
do not wash 347

door 238, 278, 290, 292, 293, 416, 417, 551, 554, 567, 624, 724, 738, 818, 902, 903
 door, automatically controlled 620
 door, bow 605, 608
 door, conventional 416
 door, end 635
 door, entrance 427, 569
 door, exterior 247
 door, folding 416
 door, front 250
 door, garage 416
 door, lift 569
 door, loading 256
 door, rear 775
 door, revolving 416
 door, screen 567
 door, side 594
 door, sliding 264, 416
 door, strip 416
 door, two-leaf 568
 door access 699
 doorknob 247, 248
 door lock button 554
 door open warning light 557
 door panel 278
 door shell, inner 554
 door stop 291, 587
 door switch 293
 Doric column 407
 Doric order 404
 dormer window 244
 dorsalis pedis artery 160
 dorsal mantle cavity 106
 dorsal root 168
 dorsum of nose 175
 dorsum of tongue 176
 dose inhaler 783
 double 853
 double bass 437, 439
 double bend 547
 double-bladed paddle 839
 double-blank 914
 double-six 914
 doubles eyeliner 817, 820
 doublet 338, 914
 double zero key 529
 Douglas, pouch 170
 dousing water tank 665, 669
 dousing water valve 669
 Dove 11
 dovetail 692
 downhill 889
 downhill ski 888
 downspout 244
 downstream gate 837
 downtown 709, 710
 down tube 579
 down wind 833
 dozen 919
 draft arm 638
 draft hole 259
 drafting machine 399
 draft link 640
 draft tube 638, 658, 659
 draft tube liner 659
 drag 630, 909
 dragon 917
 Dragon 13
 dragonfly 102
 drain 262, 270
 drain, house 271
 drainage layer 660
 draining circuit 262
 drain tile 253
 drain valve 655
 Drake Passage 29, 31
 draped swag 283
 drapery, draw 282
 draw 789
 drawbar 756
 draw bar hitch 641
 draw bar hitch head 642
 drawbar lock 756
 drawbridge 408
 drawer 224, 278, 279, 281, 290
 drawer, index card 533
 drawers 351
 drawer unit 510
 drawing 396, 401
 drawing, accessories 399
 drawing, charcoal 396
 drawing, colored pencil 396
 drawing, equipment 396
 drawing, ink 396
 drawing, pastel 396
 drawing, wax crayon 396
 drawing board 399
 drawstring 353, 387

draw tube 693
 dredger 232
 dress, coat 356
 dress, drop waist 356
 dress, princess 356
 dress, sheath 356
 dress, shirtwaist 356
 dress, trapeze 356
 dress, tunic 356
 dress, wraparound 356
 dressage 855
 dressage show ring 855
 dresser 279, 428
 dresses 356
 dressing room 428, 431, 509, 734
 dressmaker's model 454
 dress with bustle 337
 dress with crinoline 337
 dress with panniers 337
 dried chiles 199
 drift 650
 drifting snow 57
 drill 306, 307
 drill, hammer 648
 drill, hand 307
 drill, jackleg 648
 drill, masonry 306
 drill, pneumatic 873
 drill, twist 306
 drill collar 651
 drilling, offshore 653
 drilling drawworks 651
 drilling rig 651
 drilling tools 306
 drill pipe 651
 drill press 307
 drill rod 648
 drink 180
 drink box 223
 drip bowl 290
 drip dry 347
 dripping pan 234
 drip tray 241
 drive belt 292
 drive chain 578
 driven compressor wheel 564
 driver 857, 868, 872
 driver seat 577
 driver's seat 758
 drive shaft 553, 605, 631
 driveway 245
 drive wheel 240
 driving suit, flame-resistant 872
 driving turbine wheel 564
 drizzle 57, 64
 dromedary camel 129
 drone 99
 drone pipe 432
 drop-leaf 278
 drop light 316
 drop shot 821
 drug storage 775
 drum 230, 285, 293, 404, 559, 612, 697
 drum, bass 437, 448
 drum, snare 437, 448
 drum, talking 433
 drum, tenor 448
 drumlin 45
 drum pad, electronic 451
 drums 448
 drumstick 433
 drupelet 83
 dry cleaner 715
 dry climate 61
 dry dock 596
 dry flat 347
 dry fruits 84
 drying 347
 drypoint 422, 423
 dual cassette deck 503
 dual-in-line package 689
 dual seat 575
 dubnium 683
 duck 120, 213
 duckpin 865
 duct, exhaust air 543
 duct, fresh air 543
 duct, lactiferous 171
 duct, salivary 99
 duffle coat 353
 dugout 794
 dulse 183
 dumbbell 850
 dump 647, 648
 dump body 572, 573, 639
 dump truck 639
 dune 51, 52
 dune, crescentic 52

dune, parabolic 52
 dunes, chain 52
 dunes, longitudinal 52
 duos, transverse 52
 duo 438
 duodenum 116, 164
 dura mater 167, 168
 durian 197
 dust canister 308
 dust cover 500
 dustpan 295
 dust receiver 288
 dust spout 304
 dust storm 57
 Dutch 469
 Dutch bicycle 581
 Dutch oven 235
 duty-free shop 621
 DVD 495
 DVD, rewritable 521
 DVD burner 521
 DVD recorder 495
 dwarf, black 8
 dwarf, brown 8
 dwarf, white 8
 dynamo 688
 dysprosium 684

E

E 434
 eagle 119, 741
 Eagle 10, 12
 ear 133, 140, 146, 174, 277
 ear, external 174
 ear, internal 174
 ear, middle 174
 earbuds 872
 ear drum 174
 ear flap 340
 ear loaf 204
 earlobe 173
 ear muffs 861
 earmuffs, safety 772
 earphone 502
 earphones 503, 504
 earpiece 385, 776
 earplugs 772
 ear plugs 872
 ear protection 772, 774
 earring 374
 earring, clip 374
 earring, drop 374
 earring, hoop 374
 earring, pierced 374
 Earth 4, 5, 6, 7, 28
 Earth, structure 42
 earth auger 323
 earthflow 47
 earth foundation 538
 earthquake 43
 Earth radiation scanner 60
 Earth radiation sensor 60
 Earth sensor 40, 60
 Earth's crust 42, 43
 Earth's orbit 6, 7
 easel 399, 484
 East 37, 616, 917
 East China Sea 33
 Eastern Hemisphere 35
 Eastern meridian 36
 East-Northeast 37
 East Pacific Rise 50
 East Sea 33
 East-Southeast 37
 East Timor 746
 eau de parfum 379
 eau de toilette 379
 eave 412
 eccrine sweat gland 172
 echinoderms 94, 95
 echinus 404
 echo 40, 41
 echo sounder probe 613
 eclipse, annular 6
 eclipse, lunar 7
 eclipse, partial 6, 7
 eclipse, solar 6
 eclipse, total 6, 7
 ecliptic 13
 e-commerce 525
 economy 728
 ectoderm 95
 ectopterygoid 112
 Ecuador 742
 edge 300, 426, 454, 729, 881, 884, 887, 888, 907
 edge, notched 382

edge, upper 815
 edger, lawn 326
 edging 322
 edible boletus 183
 editorial 471
 education 732
 educational institution 525, 711
 eel 219
 effluent 48
 effort 686
 egg 100, 109, 111, 117, 170, 213
 egg, duck 213
 egg, goose 213
 egg, hen 213
 egg, ostrich 213
 egg, pheasant 213
 egg, quail 213
 egg noodles 207
 eggplant 188
 Egypt 745
 einsteinium 684
 ejaculatory duct 169
 eject button 477, 499, 918
 ejection port 755
 elastic 280
 elasticized leg opening 351
 elastic strainer 902, 903
 elastic webbing 350
 elbow 124, 130, 140, 147, 149, 156, 206, 258, 269
 electrical box 274
 electrical circuit, parallel 687
 electrical connection 571
 electrical hazard 774
 electrical inlet 465
 electrical power unit 622
 electrical system 553
 electrical tools 316
 electric charge, measurement 702
 electric circuit 274
 electric connection 258, 260
 electric current, measurement 702
 electric dryer 293
 electric grill, indoor 239
 electricity 272, 687
 electricity, overhead connection 663
 electricity cable 712
 electricity meter 273
 electricity network 273
 electricity production 662, 665
 electricity production room 763
 electricity transmission 646, 662, 663, 665, 674, 677
 electric supply 266
 electrode 275, 318, 562
 electrode assembly 259
 electrode holder 318
 electrode lead 318
 electromagnet, field 688
 electromagnetic spectrum 690
 electron 680
 electron beam 694
 electron beam positioning 694
 electron collector 689
 electron flow, direction 687, 689
 electron gun 493, 694
 electronic ballast 275
 electronic book 527
 electronic control box 563
 electronic control unit 559
 electronic instruments 450
 electronic payment terminal 181, 731
 electronics 689
 electronics store 714
 electron microscope, cross section 694
 element of 703
 elements, table 682
 elements of a house 247
 elephant 129
 elevating arc 756
 elevating handle 756
 elevating hand-wheel 756
 elevation 250
 elevation adjustment 692
 elevation zones 66
 elevator 16, 407, 417, 509, 625, 638, 650, 666, 713, 724, 761, 898
 elevator car 417
 elevon 23
 elk 128
 ellipses 473
 El Salvador 742
 e-mail 514, 525
 e-mail software 524
 embankment 538
 embankment dam, cross section 660
 emblem 739
 embrasure 409
 embroidered fabric 459

embroidery 459
 emerald 375
 emergency physician's office 778
 emergency room 778
 emergency station 543
 emergency support vessel 653
 emergency switch 576
 emery board 377
 emery pack 454
 Emmenthal 211
 empty set 703
 enamel 159
 enclosure 182, 416
 end 515
 end, anterior 105
 end, defensive 806
 end, posterior 105
 end, tapered 839
 end, tight 807
 end aisle display 181
 end cap 284
 endive, Belgian 187
 endive, curled 187
 end key 506
 end line 806, 811, 812, 815
 endocardium 162
 endocarp 81, 82
 endoderm 95
 endoplasmic reticulum 74, 94
 endpaper 426
 endpiece 385, 863
 end stop 284, 303, 835
 end zone 806, 809
 energy 646
 energy, measurement 702
 energy integration to the transmission network 662, 677
 energy release 681
 energy-saving bulb 275, 673
 energy source 41
 energy transmission 662
 engine 18, 23, 564, 574, 651, 758
 engine, diesel 565, 586, 605, 637, 638, 639, 762
 engine, four-stroke-cycle 564
 engine, gasoline 553, 563
 engine, outboard 607
 engine, rotary 565
 engine, turbo-compressor 564
 engine, turbofan 627
 engine, turbojet 625
 engine, two-stroke-cycle 565
 engine block 566
 engine compartment 568, 632, 639, 640
 engine control room 606
 engine display 626
 engine fuel valve 626
 engine housing 331
 engine mounting pylon 625
 engine room 608, 763
 English 469
 English cane 782
 English Channel 32
 English horns 437
 English loaf 205
 engraving, wood 421
 enlarge 512
 enlarger 485
 enlarger timer 485
 enoki mushroom 183
 ensiling tube 643
 entablature 247, 403, 405
 enter 515
 enterprise 525
 entire 79
 entrance 100, 539, 719, 720
 entrance, inmates' 726
 entrance, main 713, 733, 735, 768, 781
 entrance, service 732
 entrance, staff 726, 735, 768
 entrance, vehicle 769
 entrance, visitors' 726
 entrance door 568
 entrance for the public 402
 entrance hall 394, 509
 entrances for the actors 402
 entrance slide 100
 entrance to the pyramid 402
 entries line 529
 ENT room 779
 entry 632, 829
 entry, no 544, 546
 envelope 899
 envelope, padded 531
 environment 66
 environment, natural 867
 epaulet 352

epaulet sleeve 360
 epicalyx 83
 epicenter 43
 epicondyle 153
 epidermis 172
 epididymis 169
 epidural space 168
 epiglottis 163, 176
 epiphysis 155
 epitrochlea 153
 equalizing buckle 285
 equals 703
 equals key 529
 Equator 13, 31, 34, 35, 36, 63
 equator, celestial 13
 equestrian sports 852
 equestrian sports ring 788
 equilateral 413
 equilibrator 756
 equinox 54
 equinox, vernal 13
 equipment 769, 790, 900
 equipment compartment 585
 equipment lock 666
 equipment rack 489, 490
 equipment storage room 734
 equivalent 703
 erase button 477
 eraser 534
 erbium 684
 Eris 5
 Eritrea 745
 Erlenmeyer flask 685
 ermine 741
 escalator 417, 427, 592, 713
 escape 514
 escapement mechanism 436
 escarole 186
 escutcheon 105, 248, 268, 270
 esophagus 95, 97, 99, 103, 104, 109, 110, 112, 113, 116, 125, 163, 164
 espadrille 344
 espresso coffee maker 241
 espresso machine 241
 Estonia 744
 estuary 38, 51
 Ethernet port 526
 Ethiopia 745
 Eurasia 28
 Eurasian Plate 43
 euro 728
 Europa 4
 Europe 28, 32, 50, 743
 European experiment module 21
 European Union, flag 729
 europium 684
 Eustachian tube 174, 175
 Eutelsat 486
 euthyria 403, 404
 evaporation 67, 680
 even 919
 event 831
 evolution of life 92
 evolution of species 92
 examination room 779, 781
 excavator, bucket wheel 647
 exciter 659
 exclamation point 473
 excluded players re-entry area 827
 excretory pore 104
 exercise area 823
 exercise wear 371
 exhaust 564, 565, 627
 exhaust duct 627
 exhaust guide vanes 627
 exhaust manifold 552, 564, 565, 566
 exhaust nozzle 760
 exhaust pipe 552, 553, 564, 575, 576, 631
 exhaust pipe stack 636
 exhaust port 565, 649
 exhaust stack 570, 639, 640
 exhaust system 553
 exhaust tube 274, 275
 exhaust valve 564, 566
 exhibit hall 719
 exhibition billboard 394
 exhibition room 395
 exhibition stand 719
 exit 539
 exit button 527
 exit cone 100
 exocarp 81, 82, 83
 exosphere 53
 expandable file pouch 386
 expander 450
 expander, chest 850
 expansion chamber 695
 expansion space 590

expansion tank 259, 675
 experiment module, Japanese 21
 expiration date 729
 explosion 564
 explosive 774
 exposure adjustment 476
 exposure compensation 476
 exposure correction 476
 exposure meter 478
 exposure mode 476
 extended 472
 extension 278
 extensor, common 151
 exterior sign 592
 external auditory meatus 158
 external floppy disk drive 521
 external nose 175
 external oblique 150, 151
 extrados 413
 ex-voto 737
 eye 63, 103, 104, 106, 107, 112, 113, 121, 133, 136, 148, 177, 301, 453, 454, 461, 855, 900, 911
 eye, compound 96, 98, 99
 eye, round 453
 eye, simple 97, 99
 eye, straight 453
 eyeball 110, 177
 eyebrow stripe 115
 eyebrow tweezers 377
 eye drop, lubricant 384
 eyeglasses 385, 861
 eye guard 765
 eyelash 132, 177
 eyelash curler 378
 eyelet 284, 342, 370, 387, 457, 881
 eyelet tab 342
 eyelid 113
 eyelid, lower 110, 132, 177
 eyelid, upper 110, 132, 177
 eyeliner 378
 eyepiece 14, 15, 478, 496, 692, 693
 eyepiece holder 14
 eye protection 772, 774
 eye ring 115
 eyeshadow 378
 eyespot 95
 eyestalk 104
 eye wall 63

F

F 434
 F-1 engine 25
 fabric 455
 fabric, garment 455
 fabric, underlying 455
 fabric care symbol 347
 fabric guide 288
 façade 411
 face 139, 146, 301, 409, 425, 647, 650, 815, 867
 face, downstream 661
 face, upstream 661
 face mask 798
 face-off circle 878
 face-off spot 878
 facepiece 773
 faceplate 248, 249
 face side 300
 facet 629
 facet, bezel 374
 facet, brilliant cut 374
 facet, lower girdle 374
 facet, pavilion 374
 facet, star 374
 facet, upper girdle 374
 facial makeup 378
 facsimile machine 508
 factorial 703
 factory 708
 faculae 6
 Fahrenheit scale 695
 failed fuel 666
 failed fuel bay 666
 fairing 24, 574, 891
 fairlead 835
 fairway 866, 867
 falcatus 92
 falcon 119
 Falkland Islands 31
 fall 362
 fall front 279
 falling rock 545, 547
 fallopian tube 170
 fallopian tubes 171
 fallow 182
 false rib 153
 false tuck 368
 family 784
 family relationships 784
 family room 250
 fan 259, 260, 261, 293, 513, 627, 643, 648
 fan, blade lift 605
 fan, ceiling 261
 fan, cooling 552, 561, 563, 566
 fan, ventilating 586
 fan belt 552, 566
 fan control 261
 fang 103, 112
 fan housing 382
 fanion 739
 fantail 676
 fan trellis 322
 fan wheel 688
 fan's tube 643
 farmhouse 182
 farming, intensive 68, 70
 farmstead 182
 farmyard 182
 fascia 404, 550
 fastener 453
 fastener, paper 534
 fastening device 284
 fast-food restaurant 715
 fast-forward button 499, 504
 fast operation button 495, 501
 fat 209
 father 784, 785
 father-in-law 784
 faucet 264, 268
 faucet, ball-type 268
 faucet, cartridge 268
 faucet, disc 268
 faucet, single-handle 270
 faucet, stem 268
 fault 43
 fax 508
 feather crown 817
 fedora 340, 341
 feed deck 531
 feed dog 453
 feeder header 669
 feeder output tray 512
 feedhorn 494
 feeding tube 643
 feed lever 307
 feed table 643
 feed tube 237, 240
 feedwater 670, 671
 feet-first entry 829
 feijoa 197
 felt 422
 felt tip pen 397
 felt tip pen drawing 396
 felt tip pen drawing 396
 felucca 600
 female 702
 femoral nerve 166
 femur 96, 98, 111, 116, 122, 126, 131, 138, 141, 142, 152, 153
 fence 182, 244, 303, 304
 fence, safety 890
 fencer 848
 fencing 848
 fencing, target areas 848
 fencing, weapon 849
 fencing positions 849
 fencing weapons 849
 fender 550, 570, 574, 577, 578, 640
 fennec 134
 fennel 185
 fenugreek 198
 fermium 684
 fern 76, 92
 fern, bird's nest 76
 fern, tree 76
 ferrule 320, 391, 863, 868, 909, 910
 ferryboat 596
 ferry boat 608
 fertilizer application 69
 fetlock 124
 fetlock joint 124
 fettucine 206
 fez 339
 fiber 908
 fiber, muscle 168
 fiber optic cable 523
 fibers 295
 fibula 122, 126, 131, 138, 141, 142, 152, 155, 156, 336
 fiddlehead 76
 fiddlehead fern 185
 field 794, 799, 804
 field, center 795
 field, field hockey 788
 field, left 795
 field, right 795
 fielder 794
 fielders 799
 fielder's glove 797
 field hockey 800
 field hockey field 788
 field lens adjustment 693
 field line 687
 field mouse 123
 field player 801
 field winding 688
 fifth 434
 fifth wheel 570
 fifty 703
 fifty-yard line 806
 fig 197
 figure 472, 855
 figurehead 598
 figure skating 881
 figure ski 840
 figure skiing handle 840
 Fiji 747
 Fiji Islands 29
 filament 80, 274
 filament support 274
 Filchner Ice Shelf 29
 file 309, 524, 905
 file, expanding 533
 file, hanging 532
 file format 524
 file guide 532
 file room 509
 filing 532
 filing cabinet 510
 filing furniture 510
 filing unit 510
 filler 390
 filler cap 332, 561, 570
 filler neck 553
 filler plate 513
 fillet 404, 405
 filling hole 757
 filling inlet 655
 fill opening 288
 film 478, 481
 film advance mode 476
 film cartridge chamber 477
 film drying cabinet 484
 film guide rail 477
 film guide roller 477
 film leader indicator 477
 film pack 481
 film recorder 520
 film reflex camera 477
 film reflex camera, cross section 478
 film rewind knob 477
 film rewind system 477
 films 481
 film speed 476, 478
 film sprocket 477
 filter 246, 258, 290, 390, 675
 filter, air 261
 filter, color 479
 filter, polarizing 479
 filter, red safelight 485
 filter cover 773
 filter holder 241
 filter tip 390
 filum terminale 167
 fin 260, 625, 631, 759, 760, 840, 841
 fin, anal 108
 fin, caudal 108, 136
 fin, dorsal 108, 109, 136
 fin, pectoral 108, 136
 fin, pelvic 108
 finial 789
 final drive 636
 finalist 789
 finance 728
 financial service 730
 finch 118
 finderscope 14, 15
 fine adjustment knob 693
 fine guidance system 17
 finely threaded screw 700
 finger 172, 797
 finger, glove 346
 finger, index 173
 finger, little 173
 finger, middle 173
 finger, third 173
 fingerboard 432, 439, 441
 finger button 447
 finger flange 776
 fingernail 173
 finger tab 859
 finger tip 531
 finial 412, 739
 finish 852
 finish area 885, 887, 891
 finishing 401
 finish line 791, 833, 839, 856, 871, 883, 890
 Finland 744
 Finnish 469
 fir 89
 fire box 256
 firebrick 256, 298
 firebrick back 256
 fire door 416
 fire escape stairs 509
 fire extinguisher 725, 771
 fire extinguisher, portable 767
 firefighter 765
 firefighters' dormitory 764
 fire-fighting material 767
 fire hydrant 712, 767
 fire irons 257
 fireplace 250, 256
 fireplace screen 257
 fire pot 259
 fire prevention 764
 fire prevention education officer's office 764
 fire station 711, 764
 fire truck 764, 766
 firewall 523
 FireWire port 526
 firing 465
 firing accessories 752
 firing chamber 465
 firing lanyard 756
 firing mechanism 757
 firing shaft 756
 firing tube 763
 firm 46
 first aid 725
 first aid equipment 775
 first aid kit 771, 777
 first aid manual 777
 first aid supplies 775
 first aid team 853
 first level of operations 529
 first officer's seat 626
 first space 811
 first stage 25
 fishes 108
 Fishes 12
 fishes, bony 219
 fishes, cartilaginous 218
 fishhook 909, 911
 fishing 909
 fishplate 590
 fishplate bolt 590
 fish scaler 905
 fission, nuclear 681
 fission of uranium fuel 665
 fissure, oblique 163
 fitness equipment 850
 fitting 269, 766
 fitting, compression 269
 fitting, transition 269
 fitting room 716
 fittings 389
 five 703
 fivepin 865
 five spice powder 199
 fixative 400
 fixed base 312
 fixed platform 653
 fixed weight 436
 fixture drain 262
 fjords 51
 flag 739, 804, 890
 flag, center 802
 flag, checkered 872
 flag, corner 801, 803
 flag, rectangular 739
 flag, square 739
 flagellum 104
 flagpole 191
 flag of the European Union 729
 flag pole, removable 867
 flags 742
 flagstone 298, 322
 flag with Schwenkel 739
 flame 681
 flame adjustment wheel 391
 flamingo 119
 flammable 774
 flank 115, 124, 409, 425
 flap 348, 387, 391, 535, 855, 906
 flap hydraulic jack 760
 flap lever 626
 flare 6, 652
 flare, road 771
 flash, electronic 482
 flash hider 755

flashing 257
 flashlight 770
 flashtube 482
 flash tube 692
 flask, Erlenmeyer 685
 flask, round-bottom 685
 flat 435, 894
 flat-bed 452
 flatbed semitrailer 571
 flat car 588
 flat end pin 285
 flat part 457
 flat screen monitor 518
 flat shuttle 461
 flea 101
 flesh 81, 82, 83
 fleshy leaf 78
 fletching 859
 fleur-de-lis 741
 flews 130
 flexible hose connection 649
 flexible rubber hose 271
 flight 829, 891, 918
 flight bag 897
 flight deck 22, 624, 626, 631
 flight display 626
 flight information board 621
 flight instruments 899
 flight of stairs 255
 flights 828
 flint 318, 752
 flintlock 752
 flip 881
 flip turn 832
 float 263, 628, 756
 float ball 265
 float clamp 263
 floater 827, 890
 floating dock 833
 floating head 389
 floating rib 152
 float seaplane 628
 float tackle 911
 floodlight 492
 floodlight on pantograph 492
 floodplain 48
 floor 257, 676, 818, 819
 floor, first 250
 floor, second 250, 251
 floorboard 254, 577
 floor covering, textile 254
 floor drain 262
 floor exercise area 824
 flooring, overlay 254
 flooring, strip 254
 flooring, wood 253, 254
 floor tile 299
 florist 715
 flotation section 615
 flour 204
 flour, all-purpose 204
 flour, corn 204
 flour, oat 204
 flour, unbleached 204
 flour, whole wheat 204
 flow 597
 flow bean 654
 flower 77, 80
 flower bed 245, 322
 flowering 86
 flow tube 672
 flue 267, 444
 flue hat 267
 fluid adjustment screw 320
 fluid cup 398
 fluke 610
 fluorescent tube 275
 fluorine 683
 flush 914
 flush handle 265
 flute 306, 404, 405
 fluted land 306
 fluteroni 401
 fly 101, 350, 351, 368, 430, 739
 Fly 11
 fly, artificial 909
 fly, tsetse 101
 fly agaric 76
 flyfishing 909
 flying buttress 410, 411
 Flying Fish 11
 Flying Horse 12
 flying mammal 140
 flyleaf 426
 fly line 909
 flywheel 422, 464, 566, 851
 FM mode select button 498
 foam 49
 foam monitor 607

focal plane shutter 477, 478
 focal room 16
 focus 17, 43, 691
 focus, depth 43
 focus button 496
 focusing 483
 focusing knob 14, 15
 focusing magnifier 485
 focusing screen 478
 focus mode selector 476
 focus setting ring 479
 fog 57, 65
 fog horn 611
 foible 849
 foie gras 216
 foil 849
 foil, electric 848
 foil, front 609
 foil, rear 609
 foil, surface piercing 609
 foillist 848
 foil warning line 848
 fold 336
 folder 532
 folder, document 532
 fold line 455
 foliage 87
 foliate papilla 176
 follicle, section 84
 follow-through 864
 fondue pot 234
 fondue set 234
 font 472
 fontanelle 158
 food 180
 food, basic source 67
 food, cold 722
 food, convenience 181
 food, frozen 181
 food, pet 181
 food, prepared 181
 food and kitchen 180
 food can 223
 food chain 67
 food processor 237
 food reserves 724
 food tray 222
 foot 104, 105, 117, 139, 140, 143, 146, 147, 148, 149, 155, 278, 368, 425, 440, 444, 448, 836, 909, 910
 foot, pylon 663
 foot, tube 95
 foot, webbed 110
 football 808
 football, American 806
 football, Canadian 809
 football player 808
 footboard 280, 586, 876
 footbridge 408, 583, 593
 foot control 452
 foot hole 444
 footing 252, 253
 footless tights 371
 foot peg 871
 foot pocket 841
 foot protection 773, 774
 footrest 281, 312, 464, 783
 footrope 602
 footstrap 358, 851
 foot stretcher 838
 foot support 851
 foramen, apical 159
 foramen cecum 176
 force, measurement 702
 forced hot-water system 259
 forced warm-air system 258
 fore and aft passage 607
 forearm 124, 130, 147, 149, 860, 912
 forearm support 782
 forecastle 605, 609
 forecourt 821
 forehead 115, 146
 foreleg 96, 98
 forelimb 110, 111, 121, 143
 forelock 124
 foremost 600, 602, 607
 forepaw 130
 foresail 603
 forest 45
 forest, boreal 66
 forest, temperate 66
 forestay 834
 forestem 838
 forest fire 69
 fore-topmast 602
 forewing 96
 fork 14, 227, 228, 577, 579, 632, 633, 697, 870, 875, 905
 fork, carving 229

fork, dessert 228
 fork, dinner 228
 fork, fish 228
 fork, fondue 228
 fork, hand 325
 fork, oyster 228
 fork, salad 228
 fork, spading 326
 fork arm 632
 forklift truck 632
 fork pocket 635
 formeret 410
 formula 1 car 873
 formula 3000 car 873
 formula Indy car 873
 forte 849
 fortification, Vauban 409
 forward 801, 803, 804, 814, 828
 forward, flank 804
 forward, lock 804
 forward/reverse 327
 forward slide change 483
 forward swing 864
 forward travel pedal 333
 fossa, triangular 173
 fossil fuel 68, 70
 foul 789
 foul line 794, 865
 foul line post 795
 foundation 252, 253, 378, 660
 foundation blockage 660
 foundation of tower 540
 fountain, ablutions 738
 fountain pen 470
 fourchette 346
 four-four time 434
 four-masted bark 602
 four-of-a-kind 914
 fourth 434
 four-way selector 477
 fovea 177
 fox 134
 Fox 13
 foyer 431
 fraction 703
 fractionating tower 656
 fraise 339
 frame 100, 252, 256, 278, 280, 303, 312, 321, 327, 352, 386, 389, 395, 423, 433, 449, 459, 460, 575, 612, 632, 633, 638, 639, 641, 642, 672, 673, 676, 688, 700, 776, 796, 816, 822, 823, 824, 870, 893, 895, 902
 frame, head 249
 frame, overhead 639
 frame, vertical 461
 frames 385
 frames remaining 476
 framing square 313
 France 743
 francium 682
 frankfurter 216
 free guard zone 877
 free margin 172
 free skating blade 881
 free throw lane 811
 free throw line 811, 814
 freeway 539, 709
 freewheel 580
 freezer 224, 720
 freezer, chest 291
 freezer, reach-in 180
 freezer compartment 291
 freezing 680
 freezing rain 57, 64
 free zone 813
 freight dispatching 621
 freight hold 625
 freight receiving 621
 French 469
 French betting layout 919
 frequency, measurement 702
 frequency bands 497
 frequency display 503
 frequency setting slide control 497
 fresco 406
 fret 440, 441, 919
 friction strip 318, 391
 frieze 278, 403, 404
 frigate 762
 fringe 337
 frock coat 338
 frog 110, 111, 127, 353, 439, 590, 641
 frog, common 111
 frog, leopard 111
 frog, life cycle 111
 frog, tree 111
 frog, wood 111
 frog-adjustment screw 309

frond 76
 front 56, 348, 349
 front, cold 56
 front, occluded 56
 front, stationary 56
 front, warm 56
 frontal 112, 150, 737
 frontcourt 818
 front cover 519
 front desk 724
 front footrest 575, 576
 frontoparietal 111
 front page 471
 front point 901
 front rigid section 569
 front sight housing 755
 front view 798
 frontwall 571
 frost 65
 frozen food storage 181
 fruit 180, 192, 723
 fruit, berry 83
 fruit, citrus 82, 194
 fruit, dry 84, 193
 fruit, fleshy 82, 83
 fruit, pome 193
 fruit, pome fleshy 82
 fruit, stone 192
 fruit, stone fleshy 81
 fruit, tropical 196
 fruit branch 86
 fruition 86
 fruits 81
 fruticose lichen 74
 fry basket 231
 fryer, deep 238, 721
 fuel 548, 665, 670, 671
 fuel, jet 656
 fuel bundle 667
 fuel canning 666
 fuel control 627
 fuel cylinder 314, 319
 fuel door 551
 fuel handling sequence 666
 fuel indicator 557
 fueling machine 666, 669, 670
 fuel injector 565, 566
 fuel line 553, 899
 fuel pellet 667
 fuel storage room 666
 fuel supply system 553
 fuel tank 22, 331, 553, 570, 586, 631, 758, 760
 fuel transfer pipe 25
 Fulani 468
 fulcrum 686, 828
 full and by 833
 fullback 804, 807
 full face helmet 874
 full house 914
 full-load adjustment screw 273
 fulite 437
 fumarole 44
 fume extractor 758
 function button 495
 function display 450
 function key 514, 699, 731
 function keys 507, 508
 function selector 261, 506
 fungicide 69
 fungiform papilla 176
 funiculus 83, 84
 funnel 231, 493, 599, 608
 funnel cloud 63
 fur 121, 122, 133, 139, 143, 741
 furcula 116
 furlable boom 18
 furnace 258, 674
 Furnace 10
 furnace, electric 258
 furnace, solar 674
 furniture, children's 281
 furniture, storage 278
 furrow 176
 fuse 272, 273, 663, 673
 fuse, cartridge 272
 fuse, plug 272
 fuse, proximity 759
 fuse body 757
 fuse cutout 663
 fuse holder 663
 fuselage 625, 898
 fuse puller 317
 fusilli 206
 futon 280

G

G 434
 gable 244, 411
 gabletop 223
 gable vent 244
 Gabon 745
 gadolinium 684
 gaff 602
 gaffer 429
 gaff sail boom 602
 Gai-John 187
 gain control 613
 gait 124
 gaiter 339
 galaxy 9
 galaxy, elliptical 9
 galaxy, irregular 9
 galaxy, lenticular 9
 galaxy, spiral 9
 Galileo 19
 gallbladder 110, 112, 164
 galleon 599
 gallery 402, 411, 614, 676
 gallery, access 658
 gallery, connecting 543
 gallery, dry 47
 gallery 598, 624
 gallium 682
 Gambia 745
 game 212, 822, 914
 game, board 915
 game/MIDI port 513
 game board 915
 game console 918
 ganglion, cerebropneural 105
 ganglion, spinal 168
 ganglion, visceral 105
 Ganymede 4
 gap 911
 garage 244, 726, 769
 garam masala 199
 garbage can 723
 garbage disposal unit 270
 garbage truck 573
 garden 322, 406
 garden, public 713
 garden cress 187
 gardening 322
 garden line 324
 garden path 244
 garden sorrel 187
 garlic 184
 garment strap 389
 garnet 375
 garter 367
 garter belt 367
 gas 275, 651, 656, 680
 gas, exhaust 564
 gas, inert 274
 gas, noble 684
 gas cock 267
 gas conduit 563
 gas cylinder 755
 gasket 269, 270, 294
 gaskin 124
 gas lift module 652
 gas main 712
 gasoline 656
 gasoline, heavy 656
 gasoline engine 566
 gasoline pump 548
 gas pedal 556
 gas tank 563, 574, 577
 gas tank cap 576
 gastrocnemius 150, 151
 gate 596, 658, 664, 852, 900
 gate, lower 597
 gate, upper 597
 gate arm 591
 gate arm support 591
 gate judge 837
 gate-leg 278
 gate-leg table 278
 gate operating ring 659
 gateway 523
 gather 359
 gathering 426
 gather skirt 357
 gauge 424
 gauge, depth 841
 gauge, pressure 777, 841
 gauge, seam 454
 gauge, water pressure 766
 gauntlet 318, 346, 749
 gauze roller bandage 777
 gear 462
 gear, bevel 686
 gear, rack and pinion 686

gear, spur 686
gear, worm 686
gearbox 423, 552
gearbox, speed-increasing 677
gear housing 910
gearing systems 686
gear shift 576
gearshift lever 552, 556, 575, 577
gear tooth 686
gelatin capsule 783
gemstone, cut 375
generator 563, 578, 586, 646, 659, 668, 688
generator, steam 646, 669, 763
generator unit 658, 659
gentlemen's toilet 427
geography 202
geology 42
geometrical shapes 704
geometry 704
Georgia 746
geostationary orbit 60
geothermal and fossil energy 646
geothermal energy 646
geothermal field 646
germ 85
German 469
Germanic languages 469
germanium 682
German shepherd 130
Germany 744
germination 77
geyser 44
Ghana 75
ghee 210
gherkin 188
gi 846
giant, red 8
giant slalom 889
giant slalom ski 888
gibbon 139
gibbous 7
gift 717
gift shop 714
gill 76, 105, 106, 109, 111
gill slit 108
ginger 199
ginkgo nut 193
giraffe 129
Giraffe 12
girdler 252
girdle 367, 374
girls' wear (size 2 to 6) 717
girls' wear (size 7 to 17) 717
girth 853, 855, 856
gizzard 116
glacier 46, 48, 66
glacier, hanging 46
glacier tongue 46
glacis 409
gladius 748
gland, albumin 104
gland, coxal 103
gland, digestive 103, 104, 105, 106, 107
gland, green 107
gland, mammary 171
gland, pedal 104
gland, poison 103, 106
gland, salivary 97, 99, 104, 164, 176
gland, silk 103
gland, suprarenal 165
glans penis 169
glass 672, 673, 723
glass, cocktail 225
glass, highball 225
glass, Hock 225
glass, liqueur 225
glass, old-fashioned 225
glass, port 225
glass, wine 225
glass case 699
glass curtain 282
glasses, opera 385
glasses, safety 772
glass protector 878
glass slide 693
glass sphere 58
glassware 225
glass washer 723
glazing 675
glider 898
glider, hang 897
gliding phase 892
global warming 68
globe 734, 903
globular cluster 9
glottis 112

glove 20, 346, 798, 800, 842, 848, 855, 870, 871, 872, 874, 875, 878, 882, 884, 887, 891, 892
glove, back 346
glove, batting 796
glove, blocking 800, 879
glove, boxing 843
glove, catcher's 796
glove, catching 879
glove, diving 841
glove, driving 346
glove, evening 346
glove, gardening 325
glove, goalkeeper's 802
glove, golf 869
glove, latex 776
glove, massage 379
glove, men 346
glove, palm 346
glove, riding 853
glove, short 346
glove, ski 888
glove, softball 797
glove, women 346
glove, wrist-length 346
glove compartment 556
glove storage 780
glucose 78
glue 254
glue stick 534
gluteal, greatest 151
gluteal nerve 166
gnocchi 206
gnomon 696
go 916
go, motions 916
goal 800, 802, 804, 807, 809, 814, 827, 879, 920
goal area 802, 814
goal area line 814
goal circle 809
goal crease 879
goalkeeper 800, 801, 803, 809, 814, 827, 878, 879
goal line 800, 804, 806, 809, 814, 827, 878
goalpost 807, 809, 858
goal shooter 809
goal third 809
goat 128
goatfish 219
Gobi Desert 33
goblet, water 225
goggles 318, 870, 887, 896
goggles, protective 818, 819, 870, 875
goggles, safety 772
goggles, ski 888
goggles, swimming 830
gold 683
goldfinch 118
golf 866
golf ball, cross section 867
golf course 708, 788
Golgi apparatus 74, 94
gonad 95, 105, 106
gondola 181, 600, 886
gondola departure area 886
gonfalon 739
gong 437, 449
gonopore 95, 104
goose 120, 213
gooseberry 192
gooseneck 638
goose-neck 255
gorge 47, 48
gorget 749
Gorgonzola 211
gorilla 138, 139
Gothic 410
gouache 396
gouache cakes 397
gouache tube 397
gouge 401, 421
gour 47
government organization 525
governor tension sheave 417
governor's office 726
GPS receiver-antenna 613
grade crossing 583
grader 639
grade slope 244
graduated dial 907
grain 300
grain, crosswise 455
grain, end 300
grain, lengthwise 455
grain elevator 643
grain tank 643
grain tube 643

gram, black 191
Grand Canyon 30
grandchildren 784
granddaughter 784
grandfather 784
grandmother 784
grandparents 784
grandson 784
grandstand 856
granitic layer 42
granulation 6
grape 83, 86, 192
grapefruit 194
grape leaf 186
grapeshot 752
graphic equalizer 497
graphite 670
grapnel 610
grass 822
grass catcher 332
grasshopper 102
grassland 66
grate 290
grater 230
grave accent 473
gravel 253, 263
gravel bed 872
gravity band 610
gravity dam, cross section 661
gravy boat 226
gray matter 167, 168
grease 656
grease well 239
Great Australian Bight 29
Great Barrier Reef 29
Great Bear 13
Great Dane 131
Great Dividing Range 29
greater alar cartilage 175
greater than 703
great-grandchildren 784
great-granddaughter 784
great-grandfather 784
great-grandmother 784
great-grandparents 784
great-grandson 784
Great Lakes 30
Great Sandy Desert 29
great saphenous vein 160
Great Victoria Desert 29
greave 749
Greece 744
Greek 469
Greek temple, plan 403
green 400, 690, 864, 866, 867
green, practice 866
green beam 493
greenhouse 182
greenhouse effect 68
greenhouse gas 68
greenhouse gas concentration 68
Greenland 30
Greenland Sea 28
green peas 190
green russula 183
green walnut 84
Grenada 743
grenade, hand 757
greyhound 131
grid 493
grid, metallic contact 672
griddle 239
grid system 36
grill, folding 907
grille 261, 403, 432, 550, 561, 727
grille, covering 259
grille, outlet 260
grille, security 730
grille, vaporizing 261
grinder, angle 308
grinder, meat 230
grinding wheel 308
grip 428, 793, 838, 850, 859, 867, 913
grip, assist 554
grip, butt 910
grip, front 757
grip, penholder 815
grip, pistol 860
grip, pole 892
grip, shake-hands 815
grip, starting 830
grip handle 303
gripper 421
gripping tools 310
grip tape 894
grocery bag 181
groin 146, 148

groove 127, 229, 424, 453, 500, 750, 868, 888
ground 272, 655
ground airport equipment 622
ground beef 214
ground bond 272
ground clamp 318
ground connection 272
grounded receptacle 263
grounding pin 274
grounding prong 274
ground lamb 215
ground movement 43
ground pork 215
ground sill 409
ground surface 647
ground terminal 498
ground veal 214
ground wire, overhead 663
ground-wire peak 663
grow sleepers 368
growth line 104, 105
Gruyère 211
Guarani 469
guard 229, 316, 807, 811, 849
guard, ankle 796
guard, arm 808, 859
guard, bumper 818
guard, chin 765, 885
guard, clothing 783
guard, leg 796
guard, neck 765
guard, point 811
guard, shin 801, 802, 882, 887
guard, snow 876
guard, tendon 880
guard, toe 773, 796
guard, wind 899
guard, wrist 895
guardhouse 408, 409
guardrail 606
guard rail 291, 894
Guatemala 742
guava 197
guide 909
guide bar 331
guide roller 499
guiding and current bar 595
guiding tower 542
Guinea 745
Guinea, Equatorial 745
Guinea-Bissau 745
guinea fowl 120, 212
guinea pig 123
guitar, acoustic 440
guitar, bass 441
guitar, electric 441
gules 741
gulf 38
Gulf of Aden 33, 34
Gulf of Alaska 30
Gulf of Bothnia 32
Gulf of California 30
Gulf of Carpentaria 29
Gulf of Guinea 34
Gulf of Mexico 30
Gulf of Oman 33
Gulf of Panama 31
gum 159, 174
gun 315
gun, deluge 766
gun, light machine 755
gun, machine 758
gun, submachine 754
gun body 320
gun flap 352
gun range 769
gurnard 219
gusset 386, 388
Gutenberg discontinuity 42
gutta 404
gutter 244, 865
Guyana 742
guy line 902
guyot 49
guy wire 676
gymnasium 608, 727, 734, 764, 788
gymnasium office 734
gymnast 825
gymnastics 823, 824
gymnastics, event platform 824
gymnastics, rhythmic 823
gynecological examination room 779
gyoji 847
gypsum board 299
gypsum tile 299
gyroscope 759

H

hack 877
hackle 909
hacksaw 303, 314
haddock 221
hafnium 683
hail 64
hair 147, 149, 172, 439
hairbrush 380
hair bulb 172
haircolor 379
hair conditioner 379
hairdressing 380
hairdressing salon 714
hair dryer 382
hair follicle 172
hairpin 380
hair roller 380
hair roller pin 380
hair shaft 172
hairspring 696
hair stylist 428
Haiti 742
hakama 846, 847
half 801
half, scrub 804
half, stand-off 804
half barb 56
half court line 819
half-distance line 827
half-glasses 385
half handle 229
half indexing 528
half-pipe 871, 887
half-pipe, competition site 887
half-side 632
half-slip 366
half-volley 820
halfway line 803, 805
halibut 221
hall 250, 608, 719, 724
allah 205
halo 9
halyard 603, 739
ham 215
ham, cooked 216
hamate 154
hammer 317, 442, 443, 754, 793, 861, 912
hammer, backing 425
hammer, ball-peen 301
hammer, bricklayer's 315
hammer, carpenter's 301
hammer, claw 301
hammer ax 901
hammer butt 443
hammer felt 443
hammer head 901
hammer loop 313
hammer rail 443
hammer shank 443
hammer throw 791
hamster 123
hand 139, 147, 149, 154, 173
handbag 387
handball 814
handball, players 814
hand blender 236
hand brake gear housing 587
hand brake wheel 587
hand brake winding lever 587
handcuff case 770
handgrip 574, 577, 782, 850, 909
handguard 755
handheld computer 527
handhold 587, 857
hand hole 535
handicap 858
handicaps board 858
handicap spot 916
handle 227, 230, 236, 237, 238, 239, 240, 256, 268, 270, 280, 288, 289, 290, 291, 294, 295, 301, 302, 303, 304, 305, 306, 307, 308, 309, 310, 311, 312, 313, 315, 316, 317, 319, 320, 323, 328, 331, 332, 381, 382, 383, 384, 386, 387, 388, 389, 391, 425, 439, 454, 458, 460, 503, 504, 534, 558, 611, 649, 750, 775, 783, 793, 797, 798, 800, 815, 816, 822, 840, 849, 884, 888, 891, 905, 909, 910, 920
handle, antivibration 331
handle, basket 899
handle, carrying 755
handle, crank 313, 423
handle, cross 919
handle, door 551, 554
handle, electronic 877

handle, grab 567, 570, 584, 766
handle, insulated 239
handle, lifting 756
handle, retractable 386, 389
handle, safety 332
handle, slalom 840
handle, starter 331
handle, traversing 756
handle, turning 307
handle, twist 516
handlebar 327, 851, 870, 871, 876
handlebar grip 871
handlebars 579, 876
handling 632
hand mower 332
hand post 433
hand protection 774
hand protector 331
handrail 255, 417, 569, 594, 607
hand rest 516
handsaw 303
handset 506, 507
handset cord 506
hand strap 496
hand truck 633
hand wash 347
handwheel 425, 452
hangar 762
hangar, maintenance 619
hanger 483
hanger bracket 783
hang gliding 897
hang gliding pilot 897
hanging pendant 286
hang point 897
hang to dry 347
hang-up ring 382
hank 835
hapteron 75
harbor 596
hardboard 300
hard disk drive 521
hard disk drive, secondary 513
hard palate 174, 175
hard surface 822
hard top gondola 588
hare 123, 212
Hare 11
harissa 201
harmonica 432
harness 460, 841, 893, 896, 897
harness, climbing 901
harness, head 773
harness, seat 900
harness racing 857
harp 440
harp, Jew's 433
harps 437
harpsichord 443
harquebus 752
harvester, combine 643
harvester, forage 642
hasp 389
hassium 683
hastate 79
hat, cartwheel 341
hat, pillbox 341
hat, ski 892
hat, top 340
hatband 340
hatch 23, 758
hatchback 549
hatchet 907
hatching 463
Hausa 468
Hawaiian 469
hawk 315
hayloft 182
haze 57
hazelnut 84, 193
head 8, 96, 97, 99, 104, 115, 140, 147,
149, 161, 169, 185, 301, 302, 308,
311, 383, 384, 390, 391, 425, 439,
440, 441, 449, 452, 457, 458, 516,
591, 793, 816, 822, 858, 867, 901,
909
head, cross 302
head, fiat 302
head, one-way 302
head, oval 302
head, round 302
head, socket 302
head, spray 270
headband 426, 502, 772, 773
headbay 657
headboard 280, 281
headcap 426
head cover 869
header 247, 252, 643
head-first entry 829

headframe 649, 650
headgear 340, 842
headgear, men 340
headgear, unisex 341
headgear, women 341
heading 471
heading, pencil pleat 283
heading, pleated 283
heading, Shirred 283
headland 51
headlight 333, 550, 554, 556, 570,
574, 576, 579, 585, 586, 640, 758,
876
headline 471
head number 857
head nurse's office 779
headphone jack 450, 451, 498, 501,
504
headphones 502
headpin 865
head protection 772, 774
headrail 285
headrest 555
headset kit 506
head tube 319, 579
headwind 833
health 775
health care 181
health organization 525
hearing 173
heart 97, 99, 103, 104, 105, 106, 107,
109, 110, 112, 116, 125, 162, 163,
212, 914
heartwood 87
heat control 259
heat deflecting disc 274
heat energy 68
heater 903
heater, fan 260
heater, oil-filled 260
heater, radiant 260
heater, tubular 656
heat exchanger 259, 670, 675
heat gun 320
heating 256
heating, auxiliary 260
heating coil 899
heating duct 293
heating element 258, 259, 293, 294,
318, 465
heating equipment 608
heating fuel tank 563
heating grille 594
heat loss 68
heat production 665
heat ready indicator 381
heat-sealed film 223
heat selector switch 382
heat shield 22
heat transfer 681
heavy duty boot 342
heavy machinery 636
Hebrew 468
heddle 460, 461
heddle rod 461
hedge 245, 322
hedghog 121
hedge trimmer 331
heel 127, 147, 149, 229, 303, 309,
342, 351, 370, 439, 440, 641, 797,
868, 880, 881
heel grip 342
heel loop 783
heelpiece 840, 889
heelpate 892
heel rest 236, 288
heel stop 895
height adjustment 641, 642, 826, 851
height adjustment scale 304
height control 485
height finder 761
height scale 485
helicopter 631, 762
helicopter, ambulance 631
helicopter, tactical transport 631
helicopter, water bomber 631
heliostat 674
helipad 652
helium 684
helium sphere 25
helix 173, 705
helmet 20, 748, 765, 798, 800, 808,
858, 870, 871, 875, 878, 882, 887,
888, 891, 894, 895, 896, 897, 901
helmet, batter's 796
helmet, crash 872, 884, 885
helmet, protective 580
helmet ring 20
hem 285
hemisphere 35, 705

hemlath 766
hemline 455
hen 120
hendecagon 705
hen house 182
hennin 339
hepatic vein 161
heptagon 705
heraldry 739
herb 202
herbicide 69
herbivores 67
Herdsman 13
hermaphroditic duct 104
Hero 12
heron 119
herring 219
hertz 702
Hertzian wave transmission 486
heterotrophs 67
hexagon 705
high 919
high beam indicator light 557
high beam warning indicator 576
high frequency antenna cable 628
highland 7, 61
highland climate 61
highlight key 478
high-pressure area 63
high-pressure center 55
high-rise apartment 419
high-voltage tester 316
highway 39, 539
highway crossing bell 591
hijab 339
hijiki 183
hill 45, 674
hill, abyssal 49
hilum, renal 165
Himalayas 33
Hindi 469
Hinduism 736
hinge 238, 247, 249, 278, 294, 386,
465, 500, 554, 692, 889
hinged presser foot 452, 453
hinge pin 638
hip 147, 149
hippopotamus 129
hitch, clove 908
hitch, cow 908
hitch ball 558
hitch pin 442
hitting area 797
hive 100, 182
hive body 100
hobble 857
hobble hanger 857
hock 124, 130, 215
hockey, ice 878
hockey player 878
hoe 327
hoe, collinear 326
hoe, draw 326
hoe, rotary 641
hoe, weeding 326
hoe-fork 326
hog line 877
hoisin sauce 200
hoist 739
hoisting block 634
hoisting rope 321, 634
hoisting system 635
hoist room 649
holdback 282
holder 685
holding 844
holding area marking 620
hole 423, 866, 867
hole, par 3 866
hole, par 4 866
hole, par 5 867
hole, punch 371
hollow barrel 776
holmium 684
hologram foil strip 729
holster 770
holy water font 737
home 515
home furnishings store 715
home plate 795
home-plate umpire 795
homestretch 856
home theater 494
home user 525
homing head, infrared 759
homo sapiens sapiens 93
Honduras 742
honey 209
honeybee 98, 99
honeycomb 100

honeycomb section 100
hood 256, 289, 333, 353, 368, 369,
550, 570, 721, 841, 882, 901
hood, range 722
hooded sweat shirt 370
hoof 124, 127
hoof, plantar surface 127
hook 249, 284, 313, 316, 327, 452,
453, 456, 457, 573, 611, 634, 699,
776, 861, 862, 881
hook, boat 611
hook, dough 236
hook, lifting 651
hook, reed 461
hooker 804
hoop 459, 823
hopper 643
horizontal-circle image 701
horizontal motion lock 482
horizontal movement 916
horn 376, 556, 576, 586, 766
horn, air 570
horn, English 446
horn, French 437, 447
hornet 101
hors d'oeuvre 722
horse 124, 125, 126, 129, 826, 858
horse, pommel 824, 826
horsefly 101
horse racing 856, 857
horseradish 189
horseshoe 127, 376, 413
horseshoe mount 17
hose 289, 319, 365, 367, 767
hose, air 398, 648, 841
hose, drain 271, 292, 294
hose, emptying 292
hose, fire 767
hose, flexible 289, 649
hose, garden 328
hose, gasoline pump 548
hose, hydraulic 641, 642
hose, mud injection 651
hose, spray 264, 270
hose, sprinkler 328
hose, suction 766
hose, water 648
hose connector 329
hose dryer 764
hose holder 764
hose nozzle 328
hose trolley 328
hospital 711, 725, 778
hot-air outflow 258
hot-air outlet 256
hot-air register 258
hotel 710, 724, 886
hotel reservation desk 620
hot food 722
hot-shoe contact 476
hot-water circuit 262
hot-water heater 262
hot-water outlet 259, 266, 267
hot-water supply line 270, 271
houppelande 338
hour angle gear 17
hour hand 697
house 244, 250, 431, 877
house, adobe 418
house, city 419
house, elements 247
house, one-story 419
house, Roman 406
house, rooms 250
house, town 419
house, traditional 418
house, two-story 419
houseboat 607
house dress 356
house furniture 276
household equipment 295
household linen 716
household products 180
housing 261, 275, 306, 308, 316, 318,
383, 488, 499, 507, 613, 614
hovercraft 605
howitzer, modern 756
hub 103, 522, 523, 534, 579, 659,
677, 783
Hubble space telescope 17, 53
Hubble's classification 9
hub cover 659
Hudson Bay 30
hull 84, 599, 834, 876
hull column 652
human being 146
human body 146
humerus 111, 116, 121, 122, 126, 131,
136, 138, 141, 142, 152, 153, 156
humid continental climate 61

humidifier 261
humidistat 261
humidity 59, 261
humid subtropical climate 61
hummingbird 118
humus 200
humor, aqueous 177
hump 589
humpback whale 137
hump lead 589
hump office 589
hundred, five 703
hundred, one 703
Hungarian 469
Hungary 744
Hunter 11, 12
hunting 912
Hunting Dogs 13
hurdle 790
hurdle, steeplechase 790
hurricane 57, 63
husband 785
husbandry, intensive 68, 69
husk 84, 85
hut 418
Huygens 19
hydrant intake 766
hydraulic coupler 640
hydraulic resistance 851
hydraulic system 632
hydroelectric complex 657
hydroelectricity 657
hydroelectric power plant, cross
section 658
hydrogen 682
hydrologic cycle 67
hydrometer 562
hydrosphere 66
hyena 134
hygrograph 59
hygrometer 261
hyperlink 524
hyperopia 691
hypha 76
hyrcotherium 93
hyssop 202

lapetus 5
Iberian Peninsula 32
ice 67
ice ax 901
iceberg lettuce 186
ice breaker 606
ice cream freezer 240
ice cream scoop 233
ice cube dispenser 224
ice dispenser 548
Iceland 32, 744
Icelandic 469
ice machine 721
ice screw, tubular 901
ichthyosaur 93
ichthyostega 92
identical 703
identification section 768
ID window 386
igloo 418
ignition box 627
ignition switch 556, 576
iguana 114
ileum 164
iliohypogastric nerve 166
ilioinguinal nerve 166
ilium 111, 116, 122, 152
imager 60
image-recording quality 476
image review 477
impluvium 406
impost 413
inbounds line 806
incineration 71
incised figure 420
incisor 121, 123, 159
inclination 13
included 703
incus 174
indent 528
index 471, 612
index/enlarge button 477
index arm 612
index card 532
index finger 173
India 747
Indian 10
Indian chapati bread 205
Indian naan bread 205
Indian Ocean 28, 29, 33, 34
indicator board 582, 793

indicator light 515, 767
 indicators 493
 indium 682
 Indo-European languages 469
 Indo-Iranian languages 469
 Indonesia 33, 747
 Indonesian 469
 indoor activity area 727
 indoor shutters 282
 indoor unit 260
 industrial area 709
 industry 525
 inferior 472
 inferior cymbal 448
 inferior mesenteric artery 165
 inferior rectus muscle 177
 inferior vena cava 161
 infield 794
 infiltration 67
 infinity 703
 infirmary 726
 inflation system 611
 inflator 841, 904
 inflator-deflator 904
 inflorescence 81
 inflorescent vegetables 187
 information 725
 information booth 715
 information console 841
 information counter 620
 information desk 719, 730, 733, 769, 779, 886
 information spreading 525
 infrared port 526, 527
 infrared radiation 68
 infrared sounder 60
 infrared thermal mapper 18
 infraspinous 151
 infundibulum of fallopian tube 171
 infusion 208
 in goal 805
 in-ground swimming pool 246
 injection 565
 ink 397, 421, 470
 ink, color shifting 729
 inked surface 420
 inking slab 421
 ink sac 106
 inlet 655
 inlet hose 485
 inlet valve 566
 in-line skating 895
 inmates' admission office 726
 inner boot 895
 inner circle 877
 inner core 42
 inner edge 127
 inner hearth 256
 inner tent 902, 903
 inorganic matter 67
 input/output audio/video jacks 498
 input device 514
 input lights 498
 input monitors 491
 input receptacle 520
 input select button 498
 input selector 498
 input terminal 316
 input tray 519
 inrun 890, 891
 insect 96, 101
 insert 515
 inside 227
 inside edge 901
 inside-leg snap-fastening 368, 369
 inside linebacker 806
 insole 345
 installation work 395
 instep 146, 351
 instrumental group 438
 instrument panel 557
 instrument platform 60
 instrument shelter 58
 instrument unit 25
 insulated handle 316
 insulating material 253, 254, 294
 insulating materials 299
 insulating sleeve 275
 insulation 259, 266, 267, 299, 672
 insulator 562, 663
 insulator, plastic 272
 insurance service 730
 intaglio printing, equipment 422
 intake 564, 565
 intake manifold 564, 565, 566
 intake port 565
 intake valve 564
 integral 703
 Intelsat 487
 intensive care unit 780

interactive terminal 395
 interchange 538, 709
 interchange, diamond 538
 interchange, trumpet 538
 interchangeable studs 802
 intercom microphone 491
 intercom station 491
 interfacing 455
 interlining 455
 interlock 463
 internal filum terminale 167
 internal iliac artery 161, 165
 internal iliac vein 161
 internal modem port 526
 international space station 21
 international system of units 702
 Internet 523, 524, 525
 Internet key 514
 Internet service provider 525
 Internet user 524
 internode 77
 interpretation booth 718
 interrogation room 768
 interrupter 272
 intersection 703
 interval 434, 617
 intervertebral disk 157
 intervertebral foramen 157
 interview room 728
 intestine 95, 97, 103, 104, 105, 107, 109, 112, 161
 intestine, large 110, 164
 intestine, small 110, 113, 116, 125, 164
 intrados 413
 intravenous stand 780
 intrusive filtration 69
 Inuktitut 469
 invert 595
 inward 828
 lo 4
 iodine 683
 Ionic column 407
 Ionic order 404
 Iran 746
 Iraq 746
 Ireland 743
 iridium 683
 iris 177
 Irish 469
 Irish moss 183
 Irish Sea 32
 iron 347, 683, 867, 868
 iron, curling 381
 iron, straightening 381
 ironing 347
 irregular crystal 64
 isba 418
 ischium 111, 116, 122, 153
 Islam 736
 island 38, 224, 539, 761
 island, volcanic 49
 island arc 49
 islet 51
 isobar 55
 isolated danger mark 617
 isolation room 778
 isoseismal line 43
 Israel 746
 issuing bank, initials 729
 isthmus 38
 isthmus of fallopian tube 171
 isthmus of fauces 174
 Isthmus of Panama 30
 Italian 469
 italic 472
 Italy 744

J

J-2 engine 25
 jabot 362
 jaboticaba 197
 jack 443, 558, 864, 873, 914
 jack, hydraulic 567
 jack, stabilizer 567
 jacket 338, 348, 353, 355, 358, 521, 689, 844, 848, 855, 912
 jacket, double-breasted 348
 jacket, fleece 370
 jacket, life 611
 jacket, outer 267
 jacket, pea 355
 jacket, riding 853
 jacket, safari 359
 jacket, sheepskin 353
 jacket, single-breasted 348
 jacket, traditional 846
 jack field 488
 jackfruit 196
 jackpot box 920
 jackpot feed 920
 jack spring 443
 jack stand 641
 jack-up platform 653
 jaguar 135
 jalapeño chile 199
 jealousy 249
 Jamaica 742
 jamb 247, 256
 janitor's closet 724, 731
 Japan 33, 747
 Japanese 469
 Japanese persimmon 197
 Japanese plum 193
 Japan Trench 50
 Jarlsberg 211
 Java Trench 50
 javelin 748, 793
 javelin throw 791
 jaw 302, 306, 307, 310, 311, 312, 317, 377
 jaw, fixed 700
 jaw, rabbit 123
 jaw, rat 123
 jaw, rodent's 123
 jaw, sliding 700
 jaws 913
 jay 118
 jazz band 438
 jeans 358
 jejunum 164
 jerboa 123
 jersey 805, 870
 jersey, sleeveless 850
 Jerusalem artichoke 184
 Jesus Christ 736
 jet, long-range 624
 jet engine test area 761
 jet refueler 622
 jet tip 384
 jewel 696
 jewelry 374, 717
 jewelry store 714
 Jewish hallah 205
 jib 603, 634, 635, 834
 jibe 833
 jibsheet 834
 jib tie 634
 jicama 184
 jiggermast 602
 jig saw 305
 jingle 449
 jo 846
 jockey 856
 jockey roller 580
 jodhpurs 853
 John dory 221
 joint 426, 470, 863, 909
 joint, ball-and-socket 156
 joint, condyloid 156
 joint, flare 269
 joint, gliding 156
 joint, hinge 156
 joint, peripheral 661
 joint, pivot 156
 joint, saddle 156
 jointer plane 309
 joint filler 315
 joist 252, 253, 254
 joker 914
 Jordan 746
 joule 702
 journal box 586
 joystick 516, 918
 Judaism 736
 judge 824, 825, 828, 842, 843, 844, 848, 855, 859, 881, 883
 judge, artistic value 823
 judge, back 807
 judge, corner 845, 846
 judge, difficulty 823
 judge, execution 823
 judge, finish 883
 judge, finish line 839
 judge, foot fault 821
 judge, goal 827, 858, 878
 judge, line 807, 813, 820, 824
 judge, net 821
 judge, placing 830
 judge, route 900
 judge, service 816, 820
 judge, side 807
 judge, start 882, 883
 judge, stroke 830
 judge, touch 805
 judge, track 883
 judge, turning 831

judges' bench 728
 judges' office 728
 judges' stand 887, 890, 891
 judge's stand 856
 judo 844
 judo, holds and throws 844
 judogi 844
 juicer 240
 juicer, citrus 230, 237
 juice sac 82
 jujitsu 846
 jujitsu, competition area 846
 jujube 197
 jump 881
 jump, high 791, 792
 jump, long 790, 793
 jump, multiple 875
 jump, triple 790, 793, 875
 jump, water 852, 853
 jumper 356
 jumping 792
 jumping, ski 891
 jumping area 788
 jumping competition ring 852
 jumping technique 891
 jump rope 850
 jumpsuit 358, 368, 369
 junction box 591
 juniper berry 198
 junk 600
 Jupiter 4
 Jurassic 93
 jurors' room 728
 jury 853
 jury, president 900
 jury box 728
 jury platform 871
 jury point 891
 justaucorps 338
 justice 726

K

Kalahari Desert 34
 kale, curled 186
 kale, ornamental 186
 kale, sea 186
 Kamchatka Peninsula 33
 kangaroo 142, 143
 karate 845
 karate, competition area 845
 karate-gi 845
 karateka 845
 kayak 837
 kayak, K1 839
 Kazakhstan 746
 keel 116, 897
 keelson 607
 keep 408
 keeper ring 909
 kelly 651
 kelvin 702
 kendo 847
 kendo, competition area 847
 kendoka 847
 Kenya 745
 Kermadec-Tonga Trench 50
 kernel 81, 85
 kerosene 656
 kerosene tank 25
 Keroulauros 736
 ketch 601
 ketchup 201
 kettle 45, 240
 kettle, couscous 235
 kettledrum 448
 key 249, 432, 436, 442, 443, 445, 446, 451
 key, crook 446
 key, ignition 333
 keybed 442
 keyboard 432, 442, 450, 507, 514, 526, 865
 keyboard, alphanumeric 548, 730, 731
 keyboard, numeric 699
 keyboard instrument 442, 443
 keyboard port 513
 key case 387
 key cutting shop 715
 key finger button 446
 key grip 428
 key guard 446
 key lever 446
 keypad 506, 507
 keypad, alphanumeric 514
 keypad, numeric 515
 key signature 435
 keystone 410, 413
 keyway 249
 K-frame 663
 kicker 471, 800, 890
 kickstand 575, 577
 kidney 104, 105, 106, 109, 110, 112, 116, 125, 161, 165, 212
 kielbasa sausage 216
 kiln, electric 465
 kilogram 702
 kilt 357
 kimono 339, 364
 king 914, 916
 King 12
 kingfisher 118
 kingpin 571
 king's side 916
 Kinyarwanda 468
 kiosk 548, 593
 Kiribati 747
 kitchen 222, 224, 250, 406, 584, 719, 721, 723, 724, 726, 735, 763, 764
 kitchen articles 716
 kitchen facilities 509
 kitchen towel 295
 kiwi 196
 knapsack 901
 knee 124, 130, 146, 148
 knee boot suspender 857
 kneeling position 861
 knee roll 855
 knickers 358
 knife 227, 228, 401, 421, 841, 905, 907
 knife, boning 229
 knife, bread 229
 knife, butter 228
 knife, carving 229
 knife, cheese 228
 knife, commando 751
 knife, cook's 229
 knife, dessert 228
 knife, dinner 228
 knife, electric 237
 knife, fettleing 464
 knife, filleting 229
 knife, fish 228
 knife, flint 748
 knife, grafting 330
 knife, grapefruit 229
 knife, ham 229
 knife, kitchen 229
 knife, oyster 229
 knife, paring 229
 knife, pruning 330
 knife, steak 228
 knight 916
 knitting 457
 knitting machine 456
 knitting measure 457
 knitting needle 457
 knob 278, 307, 309, 797
 knob, adjustment 555
 knob, inside 248
 knob, outside 248
 knob handle 304
 knockout 272
 knoll 890
 knot 463, 908
 knot, figure-eight 908
 knot, fisherman's 908
 knot, granny 908
 knot, heaving line 908
 knot, overhand 908
 knot, square 908
 koala 143
 kohlrabi 185
 Kola Peninsula 32
 kombu 183
 kora 433
 Koran 736
 Korea, Democratic People's Republic 747
 Korea, Republic 747
 Korean 469
 Korean Peninsula 33
 kote 847
 krypton 684
 Kuiper belt 4
 kumquat 194
 kung fu 846
 kung fu, competition area 846
 kung fu practitioner 846
 Kuril Trench 50
 Kuwait 746
 Kyrgyzstan 746

L

- label 500
- label holder 533
- label maker 533
- labial palp 105
- labium majus 170, 171
- labium minus 170, 171
- laboratory 16, 17
- laboratory equipment 685
- labyrinth 885
- laccolith 44
- lace 797, 843, 881
- lacing 893
- lacrimal canal 177
- lacrimal gland 177
- ladder 246, 321, 418, 567, 587, 597, 615, 639, 655, 915
- ladder, boarding 611
- ladder, extension 321
- ladder, foldaway 321
- ladder, fruit-picking 321
- ladder, hook 321, 767
- ladder, multipurpose 321
- ladder, platform 321
- ladder, rolling 321
- ladder, rope 321
- ladder, straight 321
- ladder scaffold 321
- ladies' room 509, 724
- ladies' toilet 427
- ladle 233, 752
- ladybug 101
- Lady chapel 410
- lagging 655
- lagomorph 123
- lagomorphs 122
- lagomorph's jaw 123
- lagomorph's jaw: rabbit 123
- lagoon 51
- lake 7, 38, 45, 48
- lake, artificial 48
- lake, glacial 48
- lake, oxbow 48
- lake, saline 52
- lake, tectonic 48
- lake, volcanic 48
- lake acidification 70
- Lake Baikal 33
- Lake Chad 34
- Lake Eyre North 29
- Lake Ladoga 32
- Lake Malawi 34
- lakes 48
- Lake Tanganyika 34
- Lake Titicaca 31
- Lake Victoria 34
- lam 460
- lamb, cuts 215
- lamb cubes 215
- lamella, concentric 154
- lamina 75
- laminboard 300
- lamp 496, 687, 693
- lamp, adjustable 286, 399
- lamp, bed 286
- lamp, bedside 724, 780
- lamp, desk 286
- lamp, floor 286
- lamp, gate arm 591
- lamp, hand 765
- lamp, helmet 901
- lamp, hurricane 906
- lamp, incandescent 274, 614
- lamp, sanctuary 737
- lamp, table 286
- lamp, tungsten-halogen 274
- lamp, wall 287
- lamp base 614
- lamphouse elevation control 485
- lamphouse head 485
- lamprey 219
- lanceolate 79
- lancet 413
- land 306
- lander 18
- landfill 709
- landing 251, 255, 417, 650, 891
- landing area 790, 792, 793, 891
- landing gear 567, 571, 624, 625, 760
- landing gear lever 626
- landing slope 891
- landing track 890
- landslide 47
- lane 711, 788, 790, 830, 831, 882
- lane, acceleration 539
- lane, deceleration 539
- lane, passing 539
- lane, traffic 539
- lane line 791
- lane number 893
- language 468
- language, isolated 469
- language display button 507
- language family 468
- languid 444
- lantern 322, 614, 903
- lantern, lighthouse 614
- lantern, post 287
- lantern, wall 287
- lantern pane 614
- lanthanide 684
- lanthanum 684
- Lao People's Democratic Republic 747
- lap counter 883
- lapel 348, 352, 362
- lapiaz 47
- lapis lazuli 375
- laptop computer 526
- laptop computer: front view 526
- laptop computer: rear view 526
- lapwing 118
- larch 89
- lard 209
- large-screen television set 494
- larva 100
- larynx 163
- lasagna 206
- laser, pulsed ruby 692
- laser beam 501, 692
- latch 238, 389, 456, 900
- latch lever 452
- lately yard 600
- lateral-adjustment lever 309
- lateral bar 851
- lateral brush 573
- lateral condyle of femur 153
- lateral cuneiform 155
- lateral cutaneous nerve of thigh 166
- lateral great 150, 151
- lateral line 108, 877
- lateral mark 617
- lateral view of child's skull 158
- lateral view of skull 158
- latex glove case 770
- lath 285
- lath, metal 299
- lath tilt device 285
- latitude 36
- latrines 406
- Latvia 744
- launch escape system 25
- launch structure 24
- laundry 724, 726
- laundry room 250
- lava flow 44
- lava layer 44
- lawn 245, 322
- lawn aerator 333
- lawn care 332
- lawn trimmer 332
- lawrencium 684
- LCD television 493
- leach field 263
- leaching 70
- lead 471, 682, 877
- lead ball 757
- leader 900, 911
- leading 472
- leading edge 362, 625, 897, 898
- leading edge flap 760
- leading edge tube 897
- lead-in wire 274, 275
- leaf 75, 77, 78, 79, 89, 185
- leaf, acanthus 276
- leaf, compound 79
- leaf, cypress scalelike 89
- leaf, first 77
- leaf, fleshy 78
- leaf, grape 86
- leaf, simple 79
- leaf axil 79
- leaf margin 79
- leaf node 77
- leash rod 461
- leather end 350
- leather good 386
- leather goods store 714
- leather skin 798
- Lebanon 746
- lectern 737
- ledger 252
- ledger line 434
- leech 836
- leek 184
- left atrium 161
- left fielder 794
- left forward 811
- left lung 161
- left pulmonary vein 162
- left safety 806
- left side 384
- left ventricle 161
- leg 113, 139, 147, 149, 156, 277, 278, 280, 281, 323, 351, 448, 641, 815, 823, 910
- leg, cabriole 276
- leg, hind 96, 98
- leg, main 663
- leg, middle 96, 98
- leg, thoracic 107
- leg, walking 97, 103
- leg curl bar 851
- leg extension bar 851
- legging 901
- leghold trap 913
- legionary 748
- leg position 829
- legume 190
- legume, section 84
- leg-warmer 371
- lemon 194
- lemon balm 202
- lemur 139
- length, measure 700
- length, measurement 702
- length post 856
- lens 177, 385, 478, 479, 517, 518, 691
- lens, biconcave 691
- lens, biconvex 691
- lens, close-up 479
- lens, concave 691
- lens, converging 691
- lens, convex 691
- lens, diverging 691
- lens, enlarging 485
- lens, erecting 692
- lens, field 692
- lens, fisheye 479
- lens, focusing 694
- lens, macro 479
- lens, optical 535
- lens, plano-concave 691
- lens, plano-convex 691
- lens, semi-fisheye 479
- lens, standard 479
- lens, telephoto 479
- lens, wide-angle 479
- lens, zoom 479, 496
- lens accessories 479
- lens cap 479
- lens hood 479, 612
- lens mount 478
- lens release button 476
- lens system 692
- lentils 190
- leopard 135
- leotard 371
- Lesotho 746
- less than 703
- letter 472, 474
- letter opener 531
- letters to the editor 471
- lettuce, butterhead 186
- lettuce, iceberg 186
- lettuce, leaf 186
- lettuce, romaine 186
- lettuce, sea 183
- leucoplast 74
- level 650
- level, lower 597
- level, spirit 313
- level, upper 597
- leveling-adjustment foot 483
- leveling foot 292, 293, 294
- leveling head 701
- leveling head level 701
- leveling head locking knob 701
- leveling screw 58
- lever 238, 310, 377, 421, 423, 686, 912, 920
- lever, main 398
- lever, sliding 555
- lever, trip 265
- lever cap 309
- levigator 423
- Liberia 745
- libero 812
- librarian's office 732
- library 395, 711, 726, 732, 734
- library, audio 733
- library, map 732
- library, videotape 733
- Libya 745
- lichen 74
- lichen, crustose 74
- lichen, foliose 74
- lid 234, 237, 238, 239, 240, 241, 291, 292, 295, 313, 465, 484, 689
- lid brace 465
- Liechtenstein 744
- lieme 410
- life, evolution 92
- lifeboat 602, 604, 608, 652
- life buoy 609, 611, 771
- life jacket 611
- life-saving equipment 611
- life support system 20
- life support system controls 20
- lift 602, 630
- lift arm 637
- lift-arm cylinder 637
- lift cord 285
- lift cord lock 285
- lift-fan air inlet 605
- lifting chain 632
- lifting link 640
- ligament 105
- ligament, elastic 133
- ligament, periodontal 159
- ligament, suspensory 177
- ligature 446
- light 14, 15, 17, 286, 472, 594, 615, 617
- light, anticollision 624
- light, back-up 554
- light, brake 554
- light, eternal 738
- light, flashing 568, 591
- light, fog 554, 570
- light, goal 879
- light, green 712
- light, halogen 775
- light, landing 631
- light, license plate 554
- light, marker 570, 571
- light, mars 766
- light, masthead 605
- light, navigation 605, 625
- light, pedestrian 712
- light, position 585, 631
- light, reading 771
- light, red 712
- light, scene 775
- light, scoring 848
- light, side marker 554
- light, signal 859
- light, street 712
- light, strip 287
- light, strobe 775
- light, visible 690
- light, warning 557
- light, white 616
- light, yellow 712
- light bar 766, 771
- light bar controller 771
- lightbox 484, 535
- light button 505
- lighter 391
- lighthouse 596, 614
- lighting 274, 381, 626
- lighting, safety 771
- lighting, track 287
- lighting/camera control area 490
- lighting board 490
- lighting board operator 490
- lighting control room 490
- lighting grid 429, 492
- lighting grid access 490
- lighting technician 429, 490
- light-load adjustment screw 273
- lightning 57, 65
- lightning arrester 658, 663
- lightning rod 245, 677
- light ray 691
- lights 431
- light sensor 478
- light shield 17
- light signal 436
- lily 80
- lily of the valley 80
- limb 87, 750, 859, 913
- limb, hind 110, 111, 121, 143
- limb top 693
- lime 194
- limit line 848
- limit switch 417
- limousine 549
- limpet 217
- linden 208
- line 313, 434, 731, 813, 919
- line, safety 593
- line, side 539
- linear 79
- linebacker 806
- line guide 910
- line hook 597
- line judge 818
- line map 592
- linen 280, 584
- linen chest 279
- linen room 724
- line of scrimmage 807
- liner, passenger 608
- linesman 803, 807, 812, 816, 820, 879
- Lingala 468
- lingerie 716
- lingerie store 714
- lining 342, 348, 349, 370, 386, 455, 881
- lining, inner 561
- linseed oil 400
- linstock 752
- lintel 256, 411
- lint filter 292
- lint trap 293
- lion 135
- Lion 13
- lion passant 741
- lip 124, 132
- lip, inner 105
- lip, lower 174, 444
- lip, outer 105
- lip, upper 99, 174, 444
- lipbrush 378
- lipid droplet 74
- lipiner 378
- lipstick 378
- lip strap ring 854
- liquid 680, 681
- liquid, utility 400
- liquid/gas separator 562
- liquid crystal display 477, 496, 504, 506, 696
- liquid hydrogen tank 25
- liquid nitrogen tank 694
- liquid oxygen tank 25
- liquid oxygen tank baffle 25
- listening post 733
- lists 408
- litchi 197
- literary supplement 471
- lithium 682
- lithographic stone 423
- lithography 423
- lithography, equipment 423
- lithosphere 42, 66
- Lithuania 744
- Little Bear 12
- Little Dog 13
- little finger hook 447
- Little Horse 12
- Little Lion 13
- liver 109, 110, 112, 113, 116, 125, 161, 164, 212
- living room 250, 902
- lizard 114
- Lizard 12
- llama 128
- load 686
- loader, belt 646, 647
- loader, front-end 637
- loader, wheel 637
- loading area 666
- loading hopper 573
- load support 899
- loafer 344
- loan service 730
- lob 821
- lobate 79
- lobate toe 117
- lobby 620, 713, 717, 724, 728, 730
- lobe 86, 117, 163
- lobster, spiny 218
- local station 486
- location 244
- lock 247, 248, 278, 291, 387, 389, 554, 580, 664
- lock, canal 596, 597
- lock, combination 386
- lock, door 551
- lock, key 386
- lock, mortise 249
- lock, tubular 248
- lock, twist 572
- lock button 505
- lock-chamber 597
- lock dial 516
- lock emptying opening 597
- lock emptying system 597
- locker 510, 584, 735
- locker, baggage 582
- locker room 764, 768, 781
- locket 374
- lock filling intake 597
- lock filling opening 597
- lock filling system 597
- locking button 288

locking device 289, 321, 913
 locking lever 312, 587
 locking ring 756
 locknut 270
 lock nut 58, 700
 lock-on button 305, 308
 lock ring 483
 lock switch 478
 locomotive, diesel-electric 586
 loculus 82
 lodge, main 886
 lodge, mountain 886
 lodge, skiers' 886
 lodge, summit 886
 lodging 886
 log 300
 log carrier 257
 log chute 657
 log tongs 257
 loin 124, 147, 149
 loin chop 215
 long adductor 150
 longan 196
 long extensor of toes 150
 longitude 36
 long jump take-off board 793
 long palmar 150
 long peroneal 150
 long radial extensor of wrist 151
 longship 598
 long track 882
 loofah 379
 loom, high warp 461
 loop 349, 370, 539
 loop, belt 350, 352
 loop, hanger 354
 loop, sleeve strap 352
 loose fill insulation 299
 loosening the earth 326
 lore 115
 lorgnette 385
 lost and found articles 725
 loudspeaker 502, 503, 766
 loudspeaker, central 494
 loudspeaker, main 494
 loudspeaker, surround 494
 loudspeaker system select buttons 498
 loudspeaker terminals 498
 lounge 608, 724
 louse 101
 louver 261
 louver-board 411
 lorage 202
 love seat 276
 low 919
 low bar 824
 lowercase 472
 lower guard retracting lever 304
 lower heating element 266
 lower mandible 115
 lower section 24
 lower sphere clamp 58
 lower support screw 58
 low fuel warning light 557
 low-mass stars 8
 low-pressure area 63
 low-pressure center 55
 low warp loom 460
 lubricants plant 656
 lubricating system 586
 lubricator 649
 Luer-Lock tip 776
 luff 836
 lug 448, 559
 luge 884
 luge, doubles 884
 luge, singles 884
 luge racer 884
 luggage 388, 717
 luggage carrier 389
 luggage elastic 389
 lumbar vertebra 153, 157
 luminous intensity, measurement 702
 lunar module 19, 25
 lunate 154, 156
 lunchroom 509
 lung 104, 110, 112, 116, 125, 163
 lunula 172, 173
 lunule 105
 lupine 190
 lutetium 684
 Lutheranism 736
 lutz 881
 Luxembourg 743
 lynx 134
 Lynx 12
 lyre 433
 Lyre 13
 lysosome 94

M

macadamia nut 193
 macaque 139
 macaroni 401
 macaw 118
 Macedonia, Former Yugoslav Republic 744
 machete 751
 machicolation 408
 machine hall 657, 658
 machinery 538
 machinery shed 182
 machine wash 347
 Mackenzie River 30
 mackerel 219
 macronucleus 94
 macula 177
 Madagascar 34, 746
 madreporite 95
 magazine 471, 754, 755, 893
 magazine base 754
 magazine catch 754
 mage 847
 Magellan 19
 magenta 690
 magma 44, 49
 magma chamber 44, 646
 magnesium 682
 magnesium powder 825
 magnet 454, 488, 534, 687
 magnetic damping system 698
 magnetic field 493, 687
 magnetic gasket 291
 magnetic lid holder 240
 magnetic stripe 729
 magnetism 687
 magnetometer 60
 magnifier 905
 magnifying glass 693
 magpie 118
 mah-jongg 917
 mail 474, 475
 mail box 474
 mail carrier 475
 mail processing room 509
 mail truck 474, 475
 main cleanout 262
 main cryogenic stage 24
 main drain 246
 main duct 258
 Maine coon 132
 main line 583
 mainmast 600, 602
 main preview monitor 491
 main reflex mirror 478
 main return pipe 259
 mainsail 834
 main section 919
 mainsheet 834
 main stand 575
 main supply pipe 259
 maintenance 548
 maintenance area 489
 maintenance shop 648
 main tube 14, 15
 maître d'hôtel 720
 makeup 378
 makeup, plant 378
 makeup, eye 378
 makeup, lip 378
 makeup artist 428
 Malagasy 469
 malanga 189
 malar region 115
 Malawi 746
 Malayo-Polynesian languages 469
 Malaysia 747
 Maldives 747
 male 702
 male urethra 169
 Mali 745
 mallet 301, 401, 421, 448, 449, 858
 malleus 174
 Malpighian tubule 97, 99
 Malta 744
 mammal, carnivorous 130, 134
 mammal, insectivorous 121
 mammal, marine 136, 137
 mammal, marsupial 142
 mammal, ungulate 124, 128
 man 146
 management office 718
 manager's office 731
 mandarin 194
 mandible 97, 99, 108, 111, 112, 116, 121, 122, 123, 126, 131, 136, 138, 141, 142, 152, 158
 mandolin 433
 mandoline 230
 mandown alarm 765
 mane 124
 maneuvering area 618
 maneuvering bar 643
 manganese 683
 mango 197
 mangosteen 196
 manhole 655, 712
 manicure set 377
 manifold 652
 manned maneuvering unit 20
 mannequin, articulated 398
 manometer 655, 775
 manrope 542
 mantel 256
 mantel shelf 256
 mantis 102
 mantle 105, 106
 mantle, lower 42
 mantle, upper 42
 manual 444, 445
 manual/automatic mode 465
 manual feed slot 519
 manual release 889
 manual revolving doors 719
 manway 650
 Manx 133
 Maori 469
 map, geographical 734
 map, physical 38
 map, political 37
 map, road 39
 map, urban 39
 map, weather 54, 55
 maple 88
 map projection 36
 maquis 66
 margarine 209
 margin 79
 margin control 528
 margin release 528
 Mariana trench 50
 Marie Byrd Land 29
 marina 788
 marinade spices 199
 marine climate 61
 Mariner 19
 maritime signals 614
 maritime transport 596, 649
 mark by night 617
 marker 397, 470, 864, 865, 875, 882, 883
 marker letter 855
 marking dot 455
 marking tools 313
 marmoset 139
 marrow 212
 Mars 4, 5
 Marshall 875
 Marshall Islands 747
 Mars Odyssey 19
 Mars Reconnaissance Orbiter 19
 marsupial 142
 marsupials 143
 marten 134
 martingale 858
 mascara 378
 masher, potato 233
 mask 796, 841, 848
 mask, face 800, 808, 879
 mask, full face 765
 mask, oxygen 775
 masonry tools 315
 mass 43
 mass, measurement 702
 masseter 150
 massive stars 8
 mast 407, 583, 591, 600, 632, 633, 834, 836
 mast, derrick 607
 mast, fore-royal 602
 mast, fore-topgallant 602
 mast, lower 602
 mast, radar 606
 mast, radio 652
 mast control lever 633
 master bedroom 251
 mast foot 836
 masthead 471, 602, 836
 masting 602
 mast operating lever 632
 mast sleeve 836
 mat 844, 864
 mat, floor 558, 824
 mat, nonslip 893
 mat, protective 883
 match 391
 matchbook 391
 matchbox 391
 matchstick 391
 material handling 632
 mathematics 703
 mating adaptor 21
 matter 680
 matter, states 680
 mattress 280, 281, 716, 776, 904
 mattress, air 904
 mattress, self-inflating 904
 mattress cover 280
 maturing steps 86
 maulstick 399
 Mauritania 745
 Mauritius 746
 mawashi 847
 maxilla 99, 108, 111, 112, 116, 121, 122, 123, 131, 136, 138, 152, 158, 175
 maxillary, movable 112
 maxillary bone 159
 maximum thermometer 59
 Maya 469
 meadow 182
 meander 48
 mean position 690
 measure, telescopic 864
 measuring button 478
 measuring devices 695
 measuring tools 313
 measuring tube 59
 meat 214
 meat, variety 212
 meat counter 180
 meat keeper 291
 mechanic 873
 mechanical mouse 516
 mechanical stage 693
 mechanical stage control 693
 mechanics 548, 686
 medial condyle of femur 153
 medial great 150
 median 539
 median strip 712
 medical equipment storage room 781
 medical records 781
 medical team 844
 medication, form 783
 Mediterranean Sea 28, 32, 34
 Mediterranean subtropical climate 61
 medium 472, 849
 medium format SLR (6 x 6) 480
 medulla 165
 medulla oblongata 167
 meeting room 394, 718, 724, 730, 735, 764
 meganeura 92
 megazostrodon 93
 Meissner's corpuscle 172
 meitnerium 683
 Melanesia 29
 Melanesian 469
 melon 195
 melon, casaba 195
 melon, honeydew 195
 melon, horned 196
 melon, Ogen 195
 melon baller 233
 melting 680
 meltwater 46
 member, horizontal 663
 membrane, interfemoral 140
 membrane, nictitating 132
 membrane, plasma 94
 membrane, shell 117
 membrane, vitelline 117
 membrane, wing 140
 memo pad 530
 memorial board 738
 memory button 497, 498, 504, 506
 memory cancel 478, 529
 memory card reader 513, 521
 memory cards 481
 memory key 478
 memory recall 529
 memory recall key 478
 Memory Stick 481
 men 847
 mendelevium 684
 meninges 167
 meniscus, negative 691
 meniscus, positive 691
 menorah 738
 menu 721
 menu button 477, 495, 496, 504, 505, 518
 menu key 506
 men's rest room 725
 men's room 509, 724
 men's shirts 716
 mercury 275, 683
 Mercury 4, 5
 mercury, column 695
 mercury bulb 695
 merguez sausage 216
 meridian, celestial 13
 meridian, prime 36
 méridienne 276
 mesa 52
 mesh 281, 815
 mesh strainer 231
 mesocarp 81, 82, 83
 mesohyl 95
 mesopause 53
 mesosaur 92
 mesosphere 53
 mesothorax 97
 message display 512
 metacarpal 140, 154, 156
 metacarpus 111, 116, 122, 126, 131, 133, 136, 138, 142, 154
 metal 741
 metal, alkali 682
 metal, alkaline earth 682
 metal, transition 683
 metal arm 329
 metal counterhoop 448
 metal detector, walk-through 726
 metal frame 442
 metal head 793
 metalloids 682
 metal rod 449
 metal structure 582
 metaphysis 155
 metatarsal 155
 metatarsus 98, 111, 122, 126, 131, 138, 141, 142, 155
 metathorax 97
 meteorite 8
 meteorite, iron 8
 meteorite, stony 8
 meteorite, stony-iron 8
 meteorological forecast 54
 meteorological measuring instruments 58
 meteorological station 58
 meteorology 53
 meter 702
 metered dose inhaler 783
 metering mode 476
 metope 404
 metronome 436
 metronome, quartz 436
 metropolitan area 708
 Mexico 742
 mezzanine 431, 592
 mezzanine floor 250, 251
 Michigan snowshoe 893
 microfilament 94
 microfilm reader 732
 microfilm room 732
 micrometer screw 701
 Micronesia 747
 micronucleus 94
 microphone 488, 492, 496, 505, 506, 508, 516, 517, 527, 770, 771, 898
 microphone, dynamic 488
 microphone boom 490, 492
 microphone boom tripod 492
 microphone jack 505
 microscope 693
 Microscope 10
 microscope, binocular 693
 microscope, electron 694
 microscopes 693
 microtubule 94
 microwave 690
 microwave dish 489
 microwave oven 224, 238, 723
 microwave relay station 524
 microwave scanner 60
 microwave transmitter 489
 Mid-Atlantic Ridge 50
 middle covert 115
 middle phalanx 126, 133, 154, 155, 172
 middle torus 405
 midly 359
 midfielder 803
 midfielder, defensive 803
 midgut 99
 Mid-Indian Ridge 50
 mid-ocean ridge 49
 midrange 10, 502
 midrange pickup 441
 midrib 75, 79, 84
 midriff band 367
 Mihrab 738
 Mihrab dome 738

milk 210
milk, evaporated 210
milk, goat's 210
milk, homogenized 210
milk, powdered 210
Milky Way 9, 13
mill, food 230
mill, post 676
millet 85, 203
Mimas 5
minaret 738
Minbar 738
mine, coal 647
mine, open-pit 647
mine, strip 647
mine, underground 650
miners' changing-room 649
minibus 569
mini-DV camcorder: front view 496
mini-DV camcorder: rear view 496
minimum thermometer 59
mini stereo sound system 503
minivan 549
mink 134
minor surgery room 778
mint 202
minus 703
minute 704
minute hand 696, 697
Miranda 5
mirror 264, 535, 550, 568, 574, 576,
577, 693, 724, 876
mirror, blind spot 568, 569
mirror, crossover 568
mirror, flat 17
mirror, fully reflecting 692
mirror, horizon 612
mirror, illumination 701
mirror, index 612
mirror, lighted 381
mirror, parabolic 674
mirror, partially reflecting 692
mirror, primary 15, 17
mirror, rearview 556
mirror, secondary 15, 17
mirror, side 381
mirror, sighting 907
mirror, swivel 381
mirror, vanity 556
mirror, West Coast 569, 570
miscellaneous articles 534
miscellaneous symbols 473
missile 759
missile, air-to-air 759, 760
missile, air-to-surface 759
missile, anti-aircraft 762
missile, antiradar 759
missile, antiship 759
missile, antitank 759
missile, sea-to-sea 762
missile, surface-to-air 759
missile, surface-to-subsurface 759, 762
missile launcher 761
missile launch rail 760
missile storage 762
Mississippi River 30
mist 57, 65
miter box 303
miter gate recess 597
miter gauge 305
miter gauge slot 305
miter latch 303, 304
miter lock handle 304
miter scale 303, 304
mitochondrion 74, 94
mitral valve 162
mitt 346
mitten 318, 346, 368, 901
mixed forest 66
mixer, hand 236
mixing chamber 319
mizzenmast 600, 602
mizzen royal brace 603
moat 408, 409
mobile remote servicer 21
mobile unit 486, 489
moccasin 344
mode 528
modeling tool 464
modem 522, 523, 524
modem, cable 525
moderator 665, 670, 671
moderator tank 670
mode selector 497
mode selectors 504
modillion 405
modulation 450

mogul 890
moguls competition 890
Mohorovicic discontinuity 42
moistener 531
moist surface 420
molar 121, 123, 159
molar, cross section 159
molasses 209
mold, charlotte 232
moldboard 641
molding 253
molding, body side 551
molding, drip 551
Moldova, Republic 744
mole 121, 702
molecule 680
mollusk 104, 217
molybdenum 683
Monaco 744
monarch butterfly 101
money 729
Mongolia 747
Mongolian 469
mongoose 134
monitor button 505
monitor lizard 114
monitor wall 489, 490, 491
monkfish 220
monocle 385
monograph 732
monohull 835
mons pubis 170
Montagnais 469
Montenegro 744
monument 39
Moon 4, 6, 7
Moon, features 7
moon, full 7
moon, new 7
Moon, phase 7
Moon dial 697
Moon's orbit 6, 7
moose 129
mop 295
moped 577
moraine 46
mordent 435
morel 183
Morocco 745
mortadella 216
mortar 230, 298, 752, 753
mortar, modern 756
mortise 390
mosaic 406
Moses 736
mosque 738
mosquito 101
moss 75
moss, common hair cap 75
moth, atlas 102
moth, peppered 101
mother 784, 785
motherboard 513
mother-in-law 784
motion detector 416
motocross motorcycle 875
motor 258, 261, 263, 292, 293, 294,
304, 307, 308, 320, 323, 327, 331,
332, 643
motor, electric 259, 563, 763
motor, fan 561
motor, rocket 759
motor air inlet 760
motorboat 607
motor bogie 595
motor control module 563
motorcycle 574, 576, 577
motorcycle, leading 870
motorcycle, off-road 577
motorcycle, rally 875
motorcycle, touring 577
motorcycle, trial 875
motorcycle dashboard 576
motorcycle-mounted camera 870
motorcycling 874
motor end plate 168
motor home 567
motor root 167
motor sports 872
motor unit 236, 237, 240, 288, 384,
585
motto 729
mouflon 128
mountain 45
mountaineer 901
mountain mass 38
mountain range 7, 38, 42

mountain slope 45
mountain sports 900
mounting 849
mounting bracket 913
mounting foot 482
mounting plate 275
mounting point 627
mouse, mechanical 516
mouse pad 516
mouse port 513, 518
mouth 95, 104, 105, 107, 110, 136,
148, 174, 444, 854
mouth, jointed 854
mouthparts 98
mouthpiece 446, 447, 451, 783, 841,
843
mouthpiece receiver 447
mouthpipe 447
mouthwash 384
movable panel 509, 510
movable stands 734
movie set 428
movies' titles and schedules 427
movie theater 427, 608, 710, 714
moving coil 488
mower, flail 642
mower, power 332
mower deck 333
mower deck lift lever 333
Mozambique 746
Mozambique Channel 34
mozzarella 210
Mt Everest 53
mucosa, olfactory 175
mud flap 551, 570, 571
mudflow 47
mud pit 651
mudscreen, vibrating 651
muff 388
muffler 553, 577
muffler felt 442
mug, beer 225
mug, coffee 226
mule 128, 344
mullet 220, 741
mullion 247
multihull 835
multi-image jump 477
multimeter 316
multipack 223
multiple exposure 476
multiple use key 529
multiplied by 703
multiply key 529
multi-ply plywood 300
multipurpose room 727
multipurpose tool 317
mummy 904
Munster 211
muntin 249
muscle 150
muscle, adductor 105
muscle, bulbocavernosus 169
muscle, mantle 106
muscle, papillary 162
muscle, superior rectus 177
muscle segment 109
museum 394, 711
museum shop 394
mushroom 76, 183
mushroom, cultivated 183
mushroom, enoki 183
mushroom, oyster 183
music 432
musical accessories 436
musical adviser 490
musical instrument, traditional 432
musical notation 434
music rest 436
music room 734
music stand 436, 444, 451
music store 714
muskmelon 195
musk 231
mussel 217
mustard 198, 200
mustard, Dijon 200
mute 447, 495
mutule 404
muzzle 124, 130, 132, 753, 754, 756,
860, 912
muzzle loading 753
muzzle loading, cross section 753
Myanmar 747
mycelium 76
myelin sheath 168
myocardium 162
myopia 691

N

naan bread 205
nacelle 677
nacelle, cross-section 677
Nahuatl 469
nail 127, 301
nail, body 172
nail, common 301
nail, cut 301
nail, dating 590
nail, finishing 301
nail, masonry 301
nail, root 172
nail, spiral 301
nail bed 172
nail buffer 377
nail care 377
nail cleaner 377
nail clipper 377
nail file 377
nail hole 127
nailing tools 301
nail matrix 172
nail nick 905
nail polish 377
nail set 301
nail shaper 377
naked strangle 844
nameplate 273, 306, 376, 471
name tag 770
Namib Desert 34
Namibia 746
naos 403
nape 115, 147, 149
napkin 722
naris 175
narrow 472
narwhal 137
nasal bone 175
nasal fossae 175
nasal spine 158
nasopharynx 175
nationality 825
national park 39
natural 435
Nauru 747
nautical sports 827
Navajo 469
nave 411
nave, central 738
nave 146, 148
navicular 155, 156
navigation button 495
navigation devices 612
navigation display 626
navigation key 506
Nazca Plate 43
NEAR 19
nebula, planetary 8
neck 113, 124, 147, 148, 149, 159,
169, 227, 425, 433, 439, 440, 441,
493, 826, 868
neck, cowl 363
neck, draped 363
neck, round 363
neck, square 363
neck end 349
neckhole 351
necklace 374
necklace, bib 374
neckline, draped 363
neckline, plunging 363
neckline, sweetheart 363
necklines 363
neckroll 280
necks 363
neckstrap eyelet 477
neck support 874
necktie 349, 716
nectarine 192
needle 52, 64, 398, 452, 453, 454,
776
needle, circular 457
needle, fir 89
needle, knitting 457
needle, larding 233
needle, latch 456
needle, magnetic 907
needle, pine 89
needle, trussing 233
needle assembly 398
needle bar 453
needle bed 456
needle bed groove 456
needle clamp 453
needle clamp screw 453
needle hub 776
needle plate 452

needle position selector 452
needle threader 454
needle tool 464
negative 485, 703
negative carrier 485
negative charge 684
negative contact 672, 673
negative region 672
negative terminal 687, 689
negligee 364
neodymium 684
neon 684
neon lamp 316
neon tester 316
Nepal 747
nephew 785
Neptune 4, 5
neptunium 684
nerve 172
nerve, cochlear 174
nerve, cranial 166
nerve, digital 166
nerve, intercostal 166
nerve, median 166
nerve, obturator 166
nerve, olfactory 109, 175
nerve, optic 177
nerve, radial 166
nerve, vestibular 174
nerve cord 99, 107
nerve fiber 172
nerve termination 172
nervous system 166
nervous system, central 167
nervous system, peripheral 166
nest of tables 278
net 811, 812, 813, 814, 815, 817, 821,
827
Net 10
net, landing 911
netball 809
Netherlands 743
net support 815
nettle 187
network 522
network, bus 522
network, ring 522
network, star 522
network, wide area 523
network access point transceiver 522
network interface card 522
network port 513
neural spine 109
neuron, motor 168
neurons 168
neutral indicator 576
neutral line 687
neutral zone 806, 879
neutron 680, 681
new book shelf 733
newborn children's clothing 368
New Caledonia 29
newel 417
newel post 255
Newfoundland Island 30
New Horizons 19
newsgroup 525
news item 471
newspaper 471
newsstand 715
news 111
newton 702
New Zealand 29, 747
next 508
next button 504
next call 507
nib 470
Nicaragua 742
nickel 683
niece 785
Niger 745
Nigeria 745
Niger River 34
nightgown 364
nightingale 118
nightshot 496
nightwear 364, 716, 717
Nile 34
nimbostratus 56, 62
niobium 683
nipple 146, 148, 171, 269
nitric acid 70
nitrogen 683
nitrogen oxide 70
nobellium 684
nock 750, 859
nocking point 859, 913
node 663, 687
node of Ranvier 168

non-add 529
 nonagon 705
 non-metals 683
 nonreusable residue waste 171
 noodle, Asian 207
 noodle, rice 207
 noodle, somen 207
 noodles 207
 nori 183
 normal 472
 norm point 891
 North 37, 616, 917
 North America 28, 30, 50
 North American Plate 43
 Northeast 37, 616
 Northern Crown 13
 Northern Hemisphere 35
 northern right whale 137
 North-Northeast 37
 North-Northwest 37
 north pole 687
 North Pole 35
 North Pole, celestial 13
 North Sea 28, 32
 North Star 13
 Northwest 37, 616
 Norway 744
 Norwegian 469
 Norwegian Sea 32
 nose 122, 124, 148, 175, 624, 749, 887, 894, 897, 898, 912
 nose, droop 629
 noseband 854, 858
 nose cone 627
 nose leaf 140
 nose leather 132
 nose of the quarter 342, 370
 nose pad 385
 nosing 255
 nostril 108, 110, 112, 115, 124
 notch 348, 362, 455, 698, 791, 863
 notch, anterior 173
 notch, intertragic 173
 note 435
 note, eighth 435
 note, half 435
 note, quarter 435
 note, sixteenth 435
 note, thirty-second 435
 note, whole 435
 nothosaur 93
 nova 8
 nozzle 22, 24, 25, 232, 259, 289, 315, 320, 329, 398, 767
 nozzle, ladder pipe 766
 nozzle, pistol 329
 nozzle, pump 548
 nozzle, spray 329, 655
 nozzle, swiveling 628
 nozzle, variable ejector 629
 nuclear boiler room 763
 nuclear energy 665
 nuclear envelope 74, 94
 nuclear generating station 668
 nuclear reactor 667
 nuclear whorl 105
 nucleolus 74, 94, 170
 nucleus 8, 9, 74, 94, 168, 170, 680
 nucleus, fissionable 681
 nucleus, radioactive 681
 nucleus splitting 681
 number 791, 919
 number button 504
 numbering machine 531
 number key 508, 529
 number of decimals 529
 number plate 875
 numeral, Roman 703
 numeric keypad 507, 530
 numeric lock 515
 nurse 780
 nurses' lounge 781
 nurses' station 778, 779
 nut 248, 269, 310, 311, 439, 440, 441, 590, 750
 nut, acorn 311
 nut, hex 562
 nut, hexagon 311
 nut, ring 269
 nut, screw locking 909, 910
 nut, union 269
 nut, wing 311
 nutcracker 230
 nutmeg 198
 nylon rumba tights 368
 nylon yarn 332

O

oak 88
 oar 598, 600, 838, 851
 oar, sculling 838
 oar, sweep 838
 oarlock 839
 oasis 48, 52
 oats 85, 203
 Oberon 5
 obi 845, 846
 obituaries 471
 object 691
 objective 693
 objective lens 14, 476, 478, 479, 483, 501, 506, 692
 oboe 437, 446
 observation deck 621
 observation post 17
 observation room 778, 781
 observation window 23
 observatory 17
 observing capsule 17
 obstacle 852, 875
 obturator foramen 122
 occipital 151
 ocean 7, 38, 67
 ocean floor 49
 Oceania 28, 29
 Oceania and Polynesia 747
 Oceanian languages 469
 oceanic crust 42
 oche 918
 octagon 705
 octahedron 705
 Octant 10
 octave 434, 849
 octave mechanism 446
 octopus 106, 217
 odd 919
 odd pinnate 79
 odometer 557
 odometer, trip 557
 offense 807
 office 509, 548, 582, 720, 724, 726
 office automation 468, 509
 office building 596, 710, 713
 office furniture 510
 officer 860
 officers' dormitory 764
 officers' quarters 762, 763
 officer's office 768
 office tower 713
 official 801, 846
 officials' bench 879
 offset 269
 ogee 413
 ohm 702
 oil 209, 651
 oil, bunker 656
 oil, corn 209
 oil, crude 656
 oil, diesel 656
 oil, fuel 656
 oil, heating 656
 oil, lubricating 656
 oil, olive 209
 oil, peanut 209
 oil, sesame 209
 oil, stove 656
 oil, sunflower-seed 209
 oil drain plug 566
 oiler 648
 oil paint 397
 oil pan 331, 566
 oil pan gasket 566
 oil pollution 70
 oil pressure warning indicator 576
 oil processing 652
 oil spill 70
 oilstone 422
 oil supply inlet 259
 oil supply line 259
 oil warning light 557
 okapi 128
 okra 188
 olecranon 126, 153
 olfactory tract 175
 olive 188
 Oman 746
 on-air warning light 488
 on-board computer 556
 on-deck circle 794
 one 703
 one-bar shoe 343
 one-piece overall 896
 one-piece suit 884
 on guard line 848
 onion, green 184

onion, pearl 184
 onion, red 184
 onion, white 184
 onion, yellow 184
 online game 525
 on-off/volume 504
 on-off button 240, 520
 on-off indicator 381
 on-off light 506
 on-off switch 237, 240, 241, 286, 288, 289, 318, 381, 382, 383, 384, 476, 483, 488, 613
 on the wind 833
 Oort cloud 4
 opal 375
 Op-Ed article 471
 opener, bottle 230
 opener, can 230, 240
 open hand 901
 opening 346
 opening utensil 230
 opera house 710
 operating cord 284
 operating floor 664
 operating instructions 548
 operating panel 417
 operating rod 755
 operating room 780, 781
 operating suite 780
 operation control room 763
 operation key 730, 731
 operation keys 507
 operculum 108, 111
 ophthalmology room 779
 opisthodomos 403
 opossum 143
 opposite prompt side 431
 optical character reader 474
 optical mouse 516
 optical scanner 181
 optical sensor 516
 optical sight 701
 optical stage 535
 optic chiasm 167
 optician 715
 optics 690
 or 741
 oral hygiene center 384
 oral irrigator 384
 orange 82, 194, 400
 orange-red 400
 orange-yellow 400
 orangutan 139
 orbicular of eye 150
 orbiculate 79
 orbit 112, 116, 131, 136, 138, 142
 orbit, geostationary 60
 orbit, polar 60
 orbital-action selector 305
 orbiter 22, 23
 orbiter (Viking) 18
 orbit of the satellites 60
 orchard 182
 orchestra 402
 orchestra pit 430
 orchid 80
 order 411
 order of finish 831
 ordinary 740
 Ordovician 92
 ore 647
 oregano 202
 ore pass 650
 organ 444, 445
 organizers' office 719
 oriflame 739
 original overlay 512
 O-ring 268
 Orinoco River 31
 ornament 435
 oropharyngeal airway 775
 ortho-cane 782
 orthoceras 92
 Orthodox Church 736
 osculum 95
 osmium 683
 ossicle, auditory 174
 osteon 154
 ostrich 119
 otolith 109
 ottoman 277
 outdoor leisure 902
 outdoor unit 260
 outer boundary line 819
 outer bull 918
 outer circle 877
 outer core 42
 outer cover 100
 outer edge 127

outfield fence 795
 outlet 274, 316, 567
 outlet, European 274
 outlet, oxygen 780
 outlet hose 485
 output device 518
 output jack 441
 output monitor 489, 491
 output tray 519
 outrigger 599, 634, 638, 766, 839
 outrigger boom 599
 outrun 890, 891
 outside linebacker 806
 outside mirror control 554
 outsole 342, 371
 ovary 80, 97, 103, 170, 171
 ovate 79
 oven 224, 290, 721, 722
 oven, microwave 723
 overalls 358
 overalls, crossover 369
 overalls, high-back 368
 over-blouse 359
 overburden 647
 overcheck 857
 overcoat 352, 355
 overdrapery 282
 overflow 262, 264
 overflow pipe 266, 267
 overflow protection switch 294
 overflow tube 265, 485
 overhead clearance 545, 547
 overhead guard 632
 overpass 539, 540
 oviduct 97, 103, 113
 ovotestis 104
 ovule 80
 owl, great horned 119
 owl, northern saw-whet 118
 ox 129
 oxbow 48
 oxe 852, 853
 oxford shoe 342
 oxyacetylene welding 319
 oxygen 78, 319, 683
 oxygenated blood 162
 oxygen cylinder bracket 775
 oxygen feeding control 898
 oxygen feeding knob 898
 oxygen pressure actuator 20
 oxygen valve 319
 oyster 217
 oystercatcher 118
 oyster mushroom 183
 ozone layer 53

P

pace 125
 pacer 857
 Pacific-Antarctic Ridge 50
 Pacific Ocean 28, 29, 33
 Pacific Plate 43
 Pacinian corpuscle 172
 package 223
 packaging 222
 packaging products 180
 packer body 573
 packing 268, 421
 packing nut 268
 pad 130, 133, 798, 800, 879
 pad, arm 880
 pad, back 857
 pad, body 800
 pad, chest 880
 pad, corner 842
 pad, elbow 800, 808, 880, 894, 895
 pad, foam 904
 pad, forearm 808
 pad, hip 808
 pad, knee 796, 808, 858, 880, 882, 894, 895
 pad, lumbar 808
 pad, neck 808
 pad, rib 808
 pad, shoulder 808, 880
 pad, thigh 808
 pad arm 385
 padding 899
 paddle, double-bladed 837, 839
 paddle, single-bladed 837, 838
 paddle, table tennis 815
 paddock 856
 paddy field 69
 pad plate 385
 pads 880
 page backward button 527
 page down 515

papilla, circumvallate 176
 papilla, filiform 176
 paprika 199
 Papua New Guinea 29, 747
 Papuan languages 469
 parabolic antenna 489
 parachute 760, 896
 parachuting 896
 parade ground 409
 paraffin 656
 paraglider 897
 paragliding pilot 897
 Paraguay 742
 parallel 36, 704
 parallel electrical circuit 687
 parallelepiped 705
 parallelogram 705
 parallel port 513
 paramedecium 94
 Paraná River 31
 parapet 540
 parapet walk 408, 409
 parcel, postal 475
 parcel office 582
 parenthese 473
 parents 784, 785
 parents-in-law 784
 parietal 112, 122
 parietal pleura 163
 park 39, 711
 parka 353, 901
 parking 583, 713, 866, 886
 parking, bicycle 735
 parking area 619, 708, 735
 parking lot 596, 620
 Parmesan 211
 parquet 254
 parsley 202
 parsnip 189
 parterre 431
 particle board 300
 partition 84, 740, 771
 partlow chart 571
 partridge 118
 parts 276, 277, 280
 parts of a circle 704
 parts of a long bone 155
 party 740
 pascal 702
 Paschal candle 737
 pass 45
 passage 402
 passbook update slot 730
 passenger footrest 576
 passenger platform 582
 passenger seat 577
 passenger terminal 619
 passenger transfer vehicle 621, 623
 passing prohibited 544, 546
 passion fruit 196
 passivity zone 843
 passport control 621
 pasta 206
 pasta maker 230
 pastel 396
 pastern 124
 pastry bag 232
 pastry shop 715
 pasture, permanent 182
 Patagonia 31
 patch pocket 353
 patella 122, 126, 131, 138, 152
 patera 276
 path 322
 path, cart 866
 Pathfinder 19
 pathology laboratory 781
 patient 780
 patient room 780
 patio 244, 322
 patio door 224, 250
 patrol and first aid station 886
 pattern 455, 458
 pattern start key 456
 pauldron 749
 pause 435, 515
 pause button 495, 499, 501, 504
 pause key 515
 pavilion 374, 710
 pawl 307
 pawn 916
 payload 24, 25
 payload adaptor 24
 payload module 40
 payment, mode 729
 payout linkage 920
 payout tray 920
 payout trigger 920
 PC card slot 526
 PCI expansion card 513
 PCI expansion connector 513
 pea 84, 190
 pea, black-eyed 190
 peach 81, 192
 peacock 119
 Peacock 10
 peak 45, 340, 341, 772
 peak level meter 499
 peanut 190
 pear 193
 pear, Asian 197
 pear-shaped body 433
 peas 190
 pecan nut 193
 peccary 128
 pecten 98
 pectoral, greater 150
 pectoral deck 851
 pectoral limb 161
 pedal 440, 442, 444, 448, 451, 578, 580, 791, 851, 870
 pedal, clipless 870
 pedal key 444
 pedal keyboard 444
 pedal pushers 358
 pedal rod 442
 pedestal 440
 pedestrian, closed to 545, 546
 pedestrian call button 712
 pedestrian crossing 712
 pedicel 83, 86
 pediment 403, 405, 697
 pedipalp 103
 pedometer 700
 peduncle 80, 81, 82, 83, 86
 peeled veneer 300
 peeler 229
 peep hole 591
 peg 278, 312, 390, 439, 440, 459, 462
 peg, tuning 440, 441
 peg box 439
 pelerine 355
 pelican 119
 pellet 912
 pellet, single-decked 632
 peloton 870
 peltate 79
 pelvic limb 161
 pelvis 121, 126, 138, 141, 142
 pelvis, vestigial 136
 pen 43
 pen, ballpoint 470
 pen, cane 470
 pen, Egyptian reed 470
 pen, fountain 470
 pen, metal 470
 pen, reservoir-nib 397
 pen, steel 470
 penalty 789
 penalty arc 802
 penalty area 802
 penalty area marking 802
 penalty bench 879
 penalty bench official 879
 penalty mark 814
 penalty spot 802
 pencil 470, 667
 pencil, colored 396
 pencil, eyebrow 378
 pencil, lead 470
 pencil, litho 423
 pencil, mechanical 470
 pencil, nail 377
 pencil, pumice correcting 423
 pencil, red ochre 423
 pendant 374
 pendulum 697
 pendulum bar 436
 pendulum bob 697
 pendulum rod 697
 penguin 119
 pen holder 386
 peninsula 38
 penis 104, 146, 169
 pennant 56, 739
 penne 206
 penstock 657, 658, 664
 pentagon 705
 pentaprism 478
 penumbra shadow 6, 7
 pepino 197
 peplos 336
 pepper 198, 199
 pepper, hot 188
 pepper, sweet 188
 pepperoni 216
 pepper shaker 226
 pepper spray 770
 per bend 740
 percent 703
 percent key 529
 perch 108, 109, 220
 percolator 241, 723
 percussion bar 767
 percussion instrument 437, 448
 per fess 740
 perforation 346
 perfume 717
 perfume store 714
 pergola 322
 pericardium 163
 pericarp 84
 period 473, 617, 789
 periodical 733
 periodicals shelf 733
 periosteum 154
 peripheral nervous system 166
 periscope 763
 peristome 94
 peristyle 403, 406
 peritoneum 169, 170
 periwinkle 217
 Permian 92
 peroxide 777
 peroxisome 94
 perpendicular 704
 Persian 132, 469
 Persian Gulf 33
 personal accessories and articles 374
 personal article 383
 personal computer 513
 personal digital assistant 530
 personal identification number pad 731
 personal radio cassette player 503
 Peru 742
 Peru-Chile Trench 50
 peso 728
 pesticide 69, 70
 pestle 230
 petal 80
 petanque 864
 petanque bowl 864
 petiole 76, 79
 Petri dish 685
 petrochemical 656
 petrochemical industry 656
 petroleum trap 651, 653
 pet shop 714
 pew 737
 phalanges 141
 phalanx 111, 116, 122, 131, 136, 138, 142, 154, 155
 phalanx, distal 133, 154, 155, 172
 phalanx, proximal 133, 154, 155
 pharmacy 714, 725, 778, 781
 pharynx 99, 163, 164
 pheasant 120, 212
 Philippine Plate 43
 Philippines 33, 747
 Philippine Trench 50
 philtrum 175
 phloem 87
 Phobos 4
 Phoenix 10, 19
 phone, pay 427, 507, 715, 720, 723, 779
 phosphorescent coating 275
 phosphorus 683
 photo booth 715
 photocopier 512, 730, 733
 photocopy control 512
 photocopy room 509
 photo credit line 471
 photoelectric cell 482
 photographer 714
 photographer, stills 429
 photographic accessories 482
 photographic chamber 694
 photography 476
 photon 692
 photoreceptors 177
 photoshot button 496
 photosphere 6
 photosynthesis 78
 photovoltaic array 21
 photovoltaic panel 615
 phyllo dough 205
 physical map 38
 physician 780, 842, 846
 physics 686
 pi 704
 pia mater 167
 piano 437
 piano, electronic 451
 piano, upright 442, 443
 piccolo 437, 446
 pick 327, 390, 901
 pick, toe 881
 pickguard 441
 pickup reel 642, 643
 pickups 441
 pickup selector 441
 pickup truck 549
 picnic 725
 picnic area 725
 pictogram 514
 picture 917
 picture, front 471
 picture tube 493
 piece 917
 piece, end 169
 piece, middle 169
 pie pan 232
 pier 411, 413, 540, 653
 pierce lever 240
 pig 128
 pigeon 120, 212
 pigsty 182
 pika 123
 pike 220
 pike perch 220
 pike pole 767
 pike position 828
 pile 254
 pile carpet 254
 pile dwelling 418
 pillar 43, 410, 412, 440, 650
 pillion footrest 575
 pillow 280, 458
 pillowcase 280
 pillow protector 280
 pilot 585, 586, 759
 pilot chute 896
 pilot house 607
 pin 274, 275, 376, 454, 767, 865
 pin, safety 453
 pinacocyte 95
 pin base 275
 pin block 442
 pince-nez 385
 pinch 274, 275, 901
 pineal gland 167
 pineapple 196
 pine nut 193
 pine seed 89
 pinion 307, 697
 pinna 76, 122, 143, 173, 174
 pinnacle 408, 410
 pinnatifid 79
 PIN pad 731
 Pioneer 19
 pip 82, 83, 914
 pipe 257, 289, 312, 390, 445
 pipe, cross section 390
 pipe, extension 289
 pipe, flue 444
 pipe, main steam 669
 pipe, perforated 263
 pipe, reed 444
 pipe, steam release 669
 pipe, waste 265
 pipe, water service 262
 pipe clamp 312
 pipe cleaners 390
 pipe diffuser 627
 pipeline 652, 654
 pipe rack 390
 pipe tools 390
 pipette, serological 685
 pipework 445
 pisiform 154
 pistachio nut 193
 piste 848
 pistol 80
 pistol 754, 770
 pistol, 8-mm 861
 pistol, air 861
 pistol, starting 790
 pistol grip 754, 755, 912
 pistol grip handle 306, 318
 piston 559, 564, 566
 piston lever 315
 piston release 315
 piston ring 566
 piston skirt 566
 pit 112, 865, 872, 874
 pita bread 205
 pitch 450, 630, 795, 799
 pitcher 794, 795
 pitcher, water 226
 pitcher's mound 795
 pitcher's plate 795
 pitching 660
 pitch scale 528
 pith 87
 pithead 648
 pit lane 872
 piton 900
 piton, expansion 900
 piton, ice 901
 piton-carrier 901
 Pitot tube 873
 pit stop 873
 pituitary gland 167
 pivot 317, 382, 383, 398, 436, 454, 612, 686, 907
 placard board 587
 placket, buttoned 354
 plaice, common 221
 plain 38, 48
 plain, abyssal 49
 plain, outwash 46
 plan 403, 411
 plane 309
 plane figure 420
 plane surfaces 704
 planet 4, 5
 planetarium 10
 planets 4
 planisphere 28
 plant 77
 plant, climbing 322
 plant, flowering 93
 plant, treatment 649
 plantain 196
 planter 151
 plantar interosseous 150
 plantar surface of the hoof 127
 planting 324
 planting box 792
 plant litter 78
 Plants 74
 plasma 162
 plasmodesma 74
 plaster bat 464
 plaster room 779
 plastic film 222
 plastic-laminated particle board 300
 plastron 113
 plastron, metallic 848
 plate 238, 381, 482, 905
 plate, bread and butter 226
 plate, dinner 226
 plate, double 252
 plate, end 667
 plate, hot 721
 plate, negative 562
 plate, positive 562
 plate, salad 226
 plateau 38, 45
 plate boundaries 43
 plate crystal 64
 plate grid 562
 platelet 162
 platen 425, 528
 plateosaur 93
 plate strap, negative 562
 plate strap, positive 562
 platform 321, 542, 569, 593, 620, 699, 830, 894
 platform, 10 m 828
 platform, 3 m 828
 platform, 5 m 828
 platform, 7.5 m 828
 platform edge 582, 593
 platform entrance 582
 platform number 582
 platform shelter 583
 platinum 683
 platter 226
 platter, fish 226
 play 508
 play button 495, 499, 501, 504
 player 822, 827, 920
 player 1 858
 player 2 858
 player 3 858
 player 4 858
 players' positions 804
 player's number 808, 810, 878
 player's skate 880
 playing area 608
 playing field 801, 802, 858, 864, 920
 playing surface 815, 822
 playing window 499
 playpen 281
 pleat 283
 pleat, accordion 357
 pleat, box 283
 pleat, inverted 283, 357
 pleat, kick 357
 pleat, knife 350, 357
 pleat, pinch 283
 pleats 357

plectrum 433
 plenum 258
 pleural cavity 163
 plexus, brachial 166
 plexus, lumbar 166
 plexus of nerves 159
 pliers 310
 pliers, lineman's 317
 pliers, locking 310
 pliers, needle-nose 317
 pliers, slip joint 310
 plinth 697
 plotter 520
 plowshare 641
 plug 306, 488, 502, 504, 613
 plug, American 274
 plug, charging 383, 563
 plug, European 274
 plug, square head 269
 plug adapter 383
 plum 192
 plumber's snake 314
 plumbing 262
 plumbing, branching 270
 plumbing system 262
 plumbing tools 314
 plum sauce 201
 plunger 241, 314, 776
 plungerhead 642
 plus 703
 plus or minus 703
 Pluto 5
 plutonium 684
 ply 300
 pneumatic armet 777
 pneumatic hammer 649
 poacher, egg 235
 poacher, fish 234
 pocket 313, 386, 862, 865, 869
 pocket, accessory 554
 pocket, back 350
 pocket, breast 349, 352
 pocket, exterior 386, 388
 pocket, flap 348, 352, 360
 pocket, front 387
 pocket, front top 350
 pocket, gusset 359, 360
 pocket, hand-warmer 353, 355
 pocket, hidden 386
 pocket, inset 360
 pocket, interior 389
 pocket, mock 355
 pocket, patch 348, 360, 368
 pocket, seam 355, 360
 pocket, ticket 348
 pocket, vertical 337
 pocket, welt 348, 352, 354, 355, 360
 pocket calculator 529
 pocket handkerchief 348
 pockets 360
 podcasting 525
 podium 412, 713
 point 227, 229, 439, 453, 457, 470, 822, 859, 880, 911, 915, 918
 pointed tab end 349, 361
 pointer 261, 695, 698, 699
 point of interest 39
 point wire 590
 poison 774
 poisonous mushroom 76
 poker 257
 poker hands 914
 Poland 744
 polar axis 17
 polar climate 61
 polar ice cap 61
 polar maritime 55
 polar orbit 60
 pole 284, 494, 602, 792, 820, 891
 pole, curtain 284
 pole, fluted 284
 pole, head 857
 pole, plain 284
 pole, ski 888
 pole position 872
 pole shaft 892
 pole vault 790, 792
 pole vaulter 792
 poleyn 749
 police 725
 police car 769, 771
 police officer 770
 police station 711, 768
 Polish 469
 polisher, shoe 345
 political map 37
 politics 739
 pollen basket 98
 pollen brush 98
 pollen packer 98
 pollutant 69
 polluting gas 69
 pollution, agricultural 69
 pollution, air 69
 pollution, domestic 69
 pollution, industrial 69
 pollution, land 69
 pollution, motor vehicle 69
 pollution, water 70
 polo 858
 polo dress 356
 polonium 682
 polo shirt 359, 822
 polygon 705
 Polynesia 747
 polypody, common 76
 pomegranate 196
 pomelo 194
 pommel 826, 849, 855
 pommel horse 824, 826
 poncho 355
 pond 322, 866
 poniard 751
 pons 167
 Pont-l'Évêque 211
 pontoon 542, 652
 pony, polo 858
 poodle 130
 pool 246, 675, 862
 pool, swimming 788
 poop 602
 poplar 88
 popping crease 799
 poppy 80
 poppy seed 199
 porch 245, 411, 738
 porch dome 738
 porcupine 123
 pore 74, 84, 95, 172
 pork, cuts 215
 porpoise 137
 Porro prism 692
 port 666, 709, 854
 portable CD radio cassette recorder 504
 portable cellular telephone 506
 portal 411
 portale sound system 503
 portal frame 540
 portal vein 161
 portfolio 386, 387
 porthole 608
 portrait 729
 port side 609, 616, 617
 Portugal 743
 Portuguese 469
 position indicator 417
 position marker 440, 441
 positive 703
 positive/negative junction 672
 positive charge 684
 positive contact 672, 673
 positive region 672
 positive terminal 687, 689
 post 460, 676, 812, 817, 827
 post, center 551
 post, king 253, 897
 post, ring 842
 post, side 253
 postage meter 531
 postal money order 475
 post and plank 852
 post and rail 852
 postcard 474
 poster 427
 posterior cutaneous nerve of thigh 166
 posterior horn 167
 posterior view 147, 149, 151
 postern 408, 409
 posting surface 535
 postmarking module 531
 post office 474, 475, 711, 715
 potassium 682
 potato 184
 potential difference, measurement 702
 pothole 47
 pottery 464
 pottery, tools 464
 pouch 143, 222
 pouch, accessory 859
 pouch, hand-warmer 360
 pouch of Douglas 170
 poultaine 749
 poultrey 213
 pound 728
 pouring spout 295
 powder, loose 378
 powder, presses 378
 powder chamber 753
 powdered mustard 200
 powder flask 752
 powder puff 378
 power 565
 power, measurement 702
 power/functions switch 496
 power adapter 526
 power adapter port 526
 power and backlight button 527
 power button 493, 494, 495, 497, 498, 501, 505, 508, 513, 519, 526
 power cable 513
 power cable plug 513
 power car 585
 power control module 563
 power cord 237, 305, 308, 381, 383, 498, 526
 power indicator 518
 power key 506
 power light 519
 power-off/slide-select bar 483
 power-on light 731
 power plant 657, 664
 power plant, cross section 664
 power plant, thermal 646
 power plant, tidal 664
 power plug 504, 527
 power source 687
 power supply cord 382
 power supply unit 513
 power switch 451, 452, 477, 518
 power switch machine 590
 power takeoff 640
 power-takeoff shaft 641, 642
 power train 580
 prairie 38
 praseodymium 684
 prayer hall 738
 Precambrian 92
 precious stone 375
 precipitation 64, 67
 precipitation area 55
 precision sports 859
 premaxilla 108, 122, 123
 premolar 121, 123, 159
 prepuce 169
 present state of weather 55
 preset button 504
 preset tuning button 497, 498
 resident 509, 848
 press, backing 425
 press, etching 422
 press, garlic 230
 press, lithographic 423
 press, proof 421
 press, standing 425
 press bar 851
 press bed 421, 422, 423
 press chamber 642
 pressed area 501
 presser bar 453
 presser foot 453
 pressing 425
 pressing board 425
 pressure, measurement 702
 pressure, sea-level 55
 pressure bar 442
 pressure change 55
 pressure control 384
 pressure demand regulator 765
 pressure dial 452
 pressure gauge 654
 pressure plate 477, 758
 pressure regulator 234, 319, 903
 pressure relief valve 266
 pressure screw 422, 423
 pressure tube 667
 pressurized-water reactor 671
 pressurizer 670, 671
 prevailing wind 63
 preview monitor 489
 preview monitors 491
 previous 508
 previous button 504
 prickler 458
 prickly pear 197
 prickly sphagnum 75
 primaries 115
 primary consumers 67
 primary hard disk drive 513
 primate 139
 primate mammals 138
 prime 849
 primer 757, 912
 Princess 12
 princess seaming 366
 principal rafter 253
 principal's office 735
 print cartridge light 519
 print drying rack 485
 printed image 420
 printer 523, 529
 printer, dot matrix 520
 printer, inkjet 519
 printer, laser 519
 printing 420
 printing, equipment 421
 printing, intaglio 420, 422
 printing, lithographic 420
 printing, relief 420, 421
 printing unit 528
 printout 699
 print screen 515
 print washer 485
 priority intersection 544
 prison 726, 919
 prisoner's dock 728
 private dressing room 428
 probe 316
 proboscis 96
 procedure checklist 20
 process, mastoid 158
 process, spinous 168
 process, styloid 158
 process, transverse 157, 168
 processor 513
 proconsul 93
 producer 429, 489, 490
 producer turret 488
 product code 699
 production/export riser system 652
 production adviser 490
 production designer 428
 production desk 491
 production manager's office 509
 production platform 652, 654
 production video switcher 491
 professional training office 730
 programmable button 516
 programming control 261
 program selector 450
 projectile 752
 projection, conic 36
 projection, cylindrical 36
 projection, interrupted 36
 projection, plane 36
 projection booth 427
 projection device 573
 projection head 535
 projection room 395, 427
 projector 10, 427, 518
 projector, overhead 535
 profeg 97
 promethium 684
 prominence 6
 prompt side 431
 pronaos 403
 pronator, round 150
 prone position 861, 893
 prop, loose head 804
 prop, tight head 804
 propagation 690
 propane accessories 903
 propane gas cylinder 567
 propellant 912
 propellant tank 18
 propeller 606, 608, 609, 762, 763
 propeller, dynamics 605
 propeller, rear 606
 propeller, stem 606
 propeller, three-blade 628
 propeller, two-blade 628
 propeller duct 605
 propeller shaft 609
 property line 244
 property man 429
 propulsion machinery control room 763
 propulsion module 486
 proscenium 430
 prosciutto 216
 prosecution counsels' bench 728
 prospecting, offshore 653
 prospecting, surface 651
 prostate 169
 protractinium 684
 protection 774
 protection area 843
 protection layer 20
 protective clothing 318
 protective helmet 575
 protective plate 875
 protective suit 875
 protective surround 918
 protector, chest 796, 808, 859
 protector, hand 875
 protector, throat 796, 880, 882
 protect tab 521
 Protestantism 736
 prothorax 97
 proton 680
 protoneuron 168
 protractor 701
 proventriculus 116
 province 37
 prow ornament 600
 proximal phalanx 126
 pruner, tree 330
 pruning 330
 pry bar 301
 pseudopod 94
 psychiatric examination room 778
 psychiatric observation room 778
 psychrometer 59
 pterygoid 112
 pubes 146, 148
 pubis 116, 122
 public building 39
 public postal network 474
 puck 880
 Puerto Rico Trench 50
 pulley 284, 321, 566, 686, 750
 pulley, drive 688
 pulley block 750
 pulley safety guard 307
 pulley system 686
 pulling ring 776
 pull rod 590
 pull strap 389
 pull tab 223
 pulmonary artery 162, 163
 pulmonary valve 162
 pulp 82, 159
 pulp, digital 172
 pulp chamber 159
 pulpitis 737, 738
 pulsar 8
 pulverizer 646
 pulvino 661
 pump 246, 292, 294, 320, 343, 670, 671, 674, 903
 pump, air-pressure 777
 pump, circulating 259, 675
 pump, heat 260
 pump, heat transport 669
 pump, mud 651
 pump, oil 259
 pump, tire 578
 pump and motor assembly 559
 pumper 766
 pumpernickel 205
 pumping station 654
 pump island 548
 pumpkin 189
 pump number 548
 pump room 606
 punch 401
 punch hole 342, 350
 punching bag 842
 punctuation mark 473
 pupa 100
 pupil 132, 177
 pupil, vertical 112
 purfling 439, 440
 purple border 336
 purple 741
 purse 387
 purse, coin 387
 purselane 187
 pursuit line 871
 push button 391, 506, 507
 push-button 248, 470
 pushcart, flatbed 633
 pusher 230, 240
 push frame 636
 pushing phase 892
 push-to-talk switch 505
 push-up stand 851
 putter 867, 868
 puzzle, jigsaw 917
 pygostyle 116
 pylon 663
 pylon body 663
 pylon top 663
 pyramid 402, 705
 pyranometer 58
 Pyrenees 32
 pyrometric cone 464
 python 114



Qatar 746
 Qibla wall 738
 quadrant 704
 quadrate 112
 quadrilateral 705
 quail 120, 212
 quark 680
 quarte 849
 quarter 7, 127, 342, 370
 quarterback 807
 quarter-deck 608
 quarterfinal 789
 quarterly 740
 quartet 438
 Quaternary 93
 Quechua 469
 queen 99, 914, 916
 Queen 12
 queen excluder 100
 Queen Maud Land 29
 queen's side 916
 question mark 473
 quiche plate 232
 quickdraw 900
 quick release system 482
 quick ticket system 427
 quill 307, 470
 quince 193
 quinoa 203
 quinte 849
 quintet 438
 quiver 859
 quotation marks 473
 quotation marks (French) 473

R

rabbit 123, 212
 rabbi's seat 738
 raccoon 134
 race director 870
 raceme 81, 85
 racer 871
 racetrack 856
 rachis 115
 racing, car 872
 racing, road 870
 racing suit 874, 882
 rack 234, 290, 294, 791, 863
 rack, baggage 605
 rack, cargo 577
 rack, luggage 567, 577, 584, 876
 rack, ski 558
 rack, spool 462
 rackboard 445
 rackboard support 445
 racket, badminton 816
 racket, racquetball 818
 racket, squash 819
 racket, tennis 822
 racket sports 815
 Raclette 211
 raclette with grill 239
 racquetball 818
 radar 40, 604, 605, 608, 609, 624, 761, 762
 radar, airborne 40
 radar, weather 54
 radar-absorbent material 629
 radar beam 40
 radar display 771
 radar reflector 615
 Radarsat satellite 40
 radar transceiver 771
 radar unit 760
 radial passenger loading area 619
 radial ply 561
 radial thread 103
 radiation 681
 radiation, artificial 41
 radiation, infrared 690
 radiation, natural 41
 radiation, ultraviolet 690
 radiation zone 6
 radiator 21, 259, 552, 561, 586
 radiator, column 259
 radiator, electric baseboard 260
 radiator grille 570
 radiator hose 561
 radiator panel 23
 radiccchio 186
 radicle 77, 87
 radio 771, 898
 radio, clock 503
 radio, portable 503
 radioactive 774

radioactivity, measurement 702
 radiometer 60
 radiosonde 59
 radio telescope 16
 radio-ulna 111
 radio wave 16
 radish 189
 radish, black 189
 radium 682
 radius 116, 121, 122, 126, 131, 136, 138, 140, 141, 142, 152, 154, 156, 704
 radome 760
 radon 684
 radula 104
 raft, life 605, 611
 rafter 252
 raglan 355
 rail 247, 277, 278, 421, 456, 591, 841, 862
 rail, closure 590
 rail, guide 417
 rail, hammer 442
 rail, metal 533
 rail, rub 571
 rail, running 595
 rail, safety 586
 rail, side 571, 635
 rail, sliding 555, 835
 rail, top 281
 raiiling 251
 rail joint 590
 railroad line 39
 railroad shuttle service 620
 railroad station 39, 583, 708, 710
 railroad track 590, 591, 710
 rail track 649
 rail transport 582
 railway, terminal 596
 railyard 708
 rain 57, 64, 65
 rainbow 65
 rain cap 257
 raincoat 352
 rainfall 59, 63
 rainfly 902, 903
 rain forest 61, 66
 rain gauge 58, 59
 raised band 426
 raised figure 420
 rake 327, 642
 rake, lawn 333
 rake bar 642
 ram 598
 Ram 12
 rambutan 197
 ramekin 226
 rammer 752
 RAM module 513
 ramp 403, 407, 539, 596, 647, 894
 ramp, approach 540
 ramp, folding 608
 ramp, transfer 539
 rampart 408, 409
 random access memory module 513
 range 722
 range, electric 290, 721
 range, gas 290, 721
 range hood 224, 290
 rank insignia 770
 rapier 751
 rare earth 684
 ras el hanout 199
 rasp 309, 401
 raspberry 83, 192
 rat 122, 123
 ratchet 302, 307, 460
 ratchet knob 700
 ratchet wheel 696, 697
 rattle 112
 rattlesnake 114
 raven 118
 ravioli 206
 ray, gamma 690
 ray, soft 108
 ray, spiny 108
 razor, disposable 383
 radiator 21, 259, 552, 561, 586
 radiator, column 259
 radiator, electric baseboard 260
 radiator grille 570
 radiator hose 561
 radiator panel 23
 radiccchio 186
 radicle 77, 87
 radio 771, 898
 radio, clock 503
 radio, portable 503
 radioactive 774

reactor, heavy-water 670
 reactor building 667, 669
 reactor core 670, 671
 reactor tank 671
 reactor vessel 667
 read/write head 521
 read button 505
 reading mirror 20
 reading room 732
 reading start 501
 reamer 237
 rear light 578
 rear rigid section 569
 rear shock absorber 575
 rear sight 912
 récamier 276
 receiver 16, 494, 506, 754, 755, 817, 819, 820
 receiver, sound 776
 receiver, wide 807
 receiver volume control 506
 receiving area 180, 395, 716
 receiving line 818
 receiving tray 508
 receiving yard 589
 receptacle 75, 80, 83
 receptacle analyzer 316
 reception 509
 reception area 764, 778, 781
 reception bay 666
 reception desk 730
 reception hall 738
 reception level 724
 receptor, taste 176
 recharging base 288
 reclining back 776
 recoil sleigh 756
 record 500
 record button 495, 499
 recording button 496
 recording level control 499
 recording media 495
 recording mode 496
 recording tape 495, 499
 recording unit 59
 record muting button 499
 record player 500
 recovery room 780
 rectangle 705
 rectangular 904
 rectum 97, 99, 113, 116, 125, 164, 169, 170
 recuperator cylinder 756
 recuperator cylinder front head 756
 recycling 71
 recycling bin 71
 recycling container 71
 red 400, 690, 915, 919
 red beam 493
 red-eye reduction 476
 redfish 221
 Red Sea 28, 33, 34
 reduce 512
 red-violet 400
 reed 446, 460
 reef band 603
 reef point 603
 reel 328, 484, 495, 848, 920
 reel, baitcasting 910
 reel, fly 909
 reel, open-face spinning 910
 reel, take-up 499
 reel plate 920
 reel seat 909, 910
 referee 801, 803, 805, 807, 810, 812, 813, 814, 818, 819, 827, 828, 830, 842, 843, 844, 845, 846, 847, 860, 864, 879, 881, 882, 883, 893
 referee's line 845
 reference room 733
 refill 470
 refinery 654, 709
 refinery products 656
 reflecting surface 674
 reflecting telescope, cross section 15
 reflection 41
 reflective stripe 765
 reflector 316, 571, 578, 876
 reflector, parabolic 16
 reflector, secondary 16
 reflex camera, film 477
 Reformation 736
 refracting telescope, cross section 14
 refrigerant tubing 260
 refrigeration unit 571
 refrigerator 224, 291, 720, 722
 refrigerator compartment 291
 refueler 873
 refueling, in-flight 760

refueling device 873
 refueling probe, in-flight 760
 refuge, pressurized 543
 register 258, 273
 register, baseboard 258
 register, ceiling 258
 register, wall 258
 registered trademark 473
 regulating button 443
 regulating valve 259
 regulator 841
 reheater 668
 rein 856
 rein, curb 854
 rein, snaffle 854
 reinforce 753
 reinforced toe 773
 rein ring 854
 relay station 486
 release lever 310
 release treadle 460
 religion 736
 relocation 528
 remote control 483, 494, 495
 remote control sensor 493
 remote control terminal 476, 477
 remote manipulator system 21, 22
 remote sensing 40
 remote sensor 518
 removable hard disk 521
 removable hard disk drive 521
 renal papilla 165
 renal pelvis 165
 reniform 79
 repair shop 589
 repeat button 501
 repeater 487
 repeat mark 434
 report writing room 768
 reproductive organs, femal 170
 reproductive organs, male 169
 reptile 112, 114
 repulsion 687
 rerebrace 749
 reservoir 241, 445, 657, 658, 660, 661
 reset 512
 reset button 267, 513, 519, 696, 700, 918
 reset key 508
 resident 780
 residential district 709
 residue, long 656
 resin surface 501
 resistance, measurement 702
 resistance adjustment 851
 resistor 689
 resonator 444, 449, 502
 respirator 773
 respirator, half-mask 773
 respiratory system 163
 respiratory system protection 773, 774
 rest 435
 rest, eighth 435
 rest, half 435
 rest, quarter 435
 rest, sixteenth 435
 rest, sixty-fourth 435
 rest, thirty-second 435
 rest, whole 435
 rest area 39
 restaurant 608, 710, 713, 714, 719, 720, 725
 restaurant, fast-food 715
 restaurant, self-service 722
 restaurant review 471
 restricting circle 810
 restroom 731, 735
 restrooms 395, 715, 719, 723, 733, 779, 781
 result line 529
 resurgence 47
 resuscitation room 778
 resuscitator 775
 retainer 649
 reticle 692
 retina 177, 691
 retrenchment 409
 return 511, 515
 return crease 799
 reverse 828
 reverse slide change 483
 reverse stitch button 452
 reverse travel pedal 333
 reversing switch 302, 306
 revolver 754
 revolving nosepiece 693
 rewind button 499, 504
 Rhea 5
 rhodium 683

rhinoceros 129
 rhizoid 75
 rhizome 76
 rhodium 683
 rhombus 705
 rhubarb 185
 rhythm selector 451
 rhythmic gymnastics, apparatus 823
 rias 51
 rib 112, 116, 121, 122, 126, 131, 136, 138, 141, 142, 152, 185, 391, 439, 440, 464, 639, 772
 rib, axial 105
 rib, floating 138
 rib, spiral 105
 ribbing 354, 369, 909
 ribbing plow 641
 ribbon 823
 rib joint pliers 310
 ribosome 74, 94
 rib roast 214
 rice 85, 203, 207
 rice, basmati 207
 rice, brown 207
 rice, parboiled 207
 rice, white 207
 rice, wild 203
 rice paper 207
 ricotta 210
 rider 853, 855, 858, 875
 ridge 45, 50
 riding 854
 riegel 46
 riffler 401
 rifle 893, 912
 rifle, .22 caliber 861
 rifle, automatic 755
 rifle, recoilless 757
 rig 601
 rigatoni 206
 rigging 602
 right ascension 13
 right atrium 161
 right back 801
 right bend 547
 right fielder 794
 right forward 811
 right lung 161
 right pulmonary vein 162
 right safety 806
 right side 384
 right ventricle 161
 rillettes 216
 rim 385, 560, 574, 579, 640, 793, 811
 rim, push 783
 rime 65
 rim flange 560
 rinceau 276
 rind 82
 ring 76, 249, 284, 376, 391, 447, 453, 522, 610, 611, 659, 696, 699, 809, 824, 842, 901
 ring, band 376
 ring, bottom 659
 ring, class 376
 ring, collector 688
 ring, dioptic 614
 ring, double 918
 ring, engagement 376
 ring, focusing 692
 ring, hoisting 610
 ring, locking 302
 ring, outer 729
 ring, packing retainer 268
 ring, retaining 268
 ring, signet 376
 ring, solitaire 376
 ring, triple 918
 ring, wedding 376
 ringhandle 382
 ring handle 390
 ringing volume control 506
 rings 824, 825
 ringside 842
 rink 864, 878, 881
 rink, ice 886
 rink corner 878
 rinse-aid dispenser 294
 ripeness 86
 ripening 86
 rip fence 304, 305
 rip fence guide 305
 rip fence lock 305
 rip fence rule 305
 rip fence slot 305
 ripper 636
 ripper, cable 317
 ripper shank 636
 ripper tip tooth 636

rise 255
riser 255, 262, 897
rising warm air 63
river 38, 39, 48
River 10
river otter 134
rivet 229, 310
road 39, 708
road, access 618
road, bottom 650
road, cross section 538
road, haulage 647
road, secondary 39
road, service 618
road, top 650
road cycling competition 870
road map 39
road sign 544, 546
road system 538
road transport 538, 596
roadway 538, 543, 712
roadway narrows 544, 547
roadwork 545
roadwork ahead 547
roast 214, 215
robin, European 118
rock 900
rock, igneous 42
rock, impervious 651
rock, intrusive 42
rock, metamorphic 42
rock, sedimentary 42
rock basin 46
rock candy 209
rocker arm 566
rocket, antitank 757
rocket engine 24
rock garden 322
rocking chair 276, 277
rocking tool 422
rock shaft lift arm 640
rockslide 47
Rocky Mountains 30
rod 177, 261, 436, 461, 685
rod, fly 909
rod, spinning 910
rod, telescopic 920
rodent 122
rodents 122, 123
rodent's jaw 123
roentgenium 683
roll 362, 630
roll, crushing 642
roller 284, 285, 333, 380, 423, 460, 516, 633
roller board 445
roller cover 320
roller frame 320
rolling pin 232
roll structure 873
romaine lettuce 186
Romance languages 469
Romania 744
Romanian 469
Roman legionary 748
Roman numeral 703
Romano 211
rompers 369
roof 100, 245, 257, 412, 551, 567, 635, 647
roof, bell 415
roof, conical broach 415
roof, dome 415
roof, flat 414
roof, floating 655
roof, gable 414
roof, glassed 250, 582, 713
roof, helm 415
roof, hip 414
roof, hip-and-valley 415
roof, imperial 414
roof, lean-to 414
roof, mansard 414
roof, monitor 414
roof, ogee 414
roof, pavilion 415
roof, pitched 414
roof, rotunda 415
roof, sawtooth 414
roof pole 903
roof truss 253
rook 916
room 650
room, double 724
room, hotel 724
room, patient 780
room, single 724
room number 724
rooster 120

root 159, 176, 227
root, adventitious 76
root, motor 168
root, primary 77
root, secondary 77
root, sensory 168
root, shallow 87
root cap 77
root hairs 77
root-hair zone 87
root of nose 175
root rib 624
root system 77, 86
rope 374, 611, 686, 823, 842, 900, 901, 908
rope, belay 900
rope, braided 908
rope, false start 830
rope, hoisting 417
rope, jump 850
rope, lane 831
rope, twisted 908
roped party 900
Roquefort 211
rose 80, 248, 328, 440
rosemary 202
rosette 405
Ross Ice Shelf 29
rotary file 531
rotary system 651
rotary table 651
rotating auger 642, 643
rotating drum 43
rotating track 16
rotini 206
rotodome 629
rotor 249, 565, 659, 676, 910
rotor, anti-torque 631
rotor, claw-pole 688
rotor, movement 662
rotor blade 631
rotor head 631
rotor hub 631
rotunda 713
rough 866, 867
roughing out 401
roulette 422
roulette table 919
roulette wheel 919
round, first 789
round, fourth 789
round, larger 151
round, second 789
round, smaller 151
round, third 789
round end pin 285
rounding-over bit 308
route, evacuation 543
route number 39
router 308, 523, 524
route sign 568, 569, 595
routing cardboard 587
row 384, 431
row, first 804
row, second 804
row, third 804
row counter 456
rowing 838
rowing machine 851
row number 456
royal agaric 183
royal flush 914
rubber mat 500
rubber sheath 838
rubber stamp 531
rubber thread 867
rubber tip 321, 782
rubber wall 560, 561
rubbing strip 560, 561
rubble 298
rubidium 682
rub protection 874
ruby 375
ruching 368
ruck 805
rudder 23, 600, 605, 606, 608, 625, 759, 760, 763, 834, 838, 839, 898
rudder blade 606
rudder pedal 898
Ruffini's corpuscle 172
ruffle 282, 337
ruffled rumba pants 368
rug 254
rugae, posterior 147, 149
rugby 804
rugby player 805
rugby shoe 805
rule 471
ruler 399, 424, 700, 905

rump 115
run 255
Rundi 468
rung 321
runner 659, 884, 885, 900, 915
runner, Francis 659
runner, Pelton 659
runner blade 659
running shoe 370
running surface 590
run-up track 793
runway 595, 620, 761
runway, crane 634
runway marking 620
runway threshold marking 621
runway touchdown zone marking 621
rupee 728
Russian 469
Russian Federation 744
Russian module 21
rutabaga 189
ruthenium 683
rutherfordium 683
Rwanda 745
rye 85, 203
Ryukyu Trench 50

S

sabatón 749
saber 751, 849
saber and épée warning line 848
sable 741
sabre 848
sacral plexus 166
sacristy 737
sacrum 138, 141, 152, 153, 157
saddle 483, 826, 853, 855, 856, 858, 897
saddlebag 577
saddlecloth 853, 856
safe 731, 769
safelight 484
safety 755, 764
safety area 844, 846
safety cap 772
safety niche 543
safety officer 837
safety pad 823
safety rail 321
safety razor 383
safety symbols 774
safety tank 670
safety tether 20
safety thermostat 293
safety thong 818
safe water mark 617
saffron 198
safing sensor 556
sagari 847
sage 202
sagittal section 169, 170
Sahara Desert 34
sail 601, 676, 836, 897
sail, Bermuda 601
sail, gaff 601
sail, lateen 601
sail, lug 601
sail, main 603
sail, mizzen 603
sail, royal 603
sail, square 601
sail, topgallant 603
sailbar 676
sailboard 836
sailboat 834
sail cloth 676
sailing 833
sailing, points 833
sailor's hat 341
sail panel 834
sail plane 763
sails 603
Saint Bernard 131
Saint Kitts and Nevis 743
Saint Lawrence River 30
Saint Lucia 743
Saint Peter 736
Saint Vincent and the Grenadines 743
salad 722
salad spinner 231
salamander 111
salami 216
salchow 881
salient angle 409
salmon 221
salsify 189

salsify, black 189
salt 847
salt, coarse 201
salt, sea 201
salt, table 201
salt shaker 226
samarium 684
sambal olek 201
Samoa 747
Samoan 469
sample 458
sampler 450
sand 660, 813
sandal 343, 344, 748
sand bar 49
sandbox 586
sand bunker 866, 867
sander, random orbit 308
sanding disk 308
sanding pad 308
sand island 51
sand paper 308
sand shoe 571
sandstorm 57
San Marino 744
sans serif type 472
Sao Tome and Principe 745
saphenous nerve 166
sapidolla 197
sapphire 375
sapwood 87
sardine 219
sari 339
sarong 339, 357
sartorius 150
sash 846
sash, rail 249
sash frame 249
satellite 24, 486
satellite, artificial 53
satellite, geostationary 60
satellite, orbit 60
satellite, polar-orbiting 60
satellite, telecommunication 486, 525
satellite, weather 54, 60
satellite earth station 525
satellite navigation system 613
satellite radio receiver 504
satellite remote sensing 41
satellites 4
satin weave 463
Saturn 4, 5
Saturn V 24, 25
saucapan 235, 905
Saudi Arabia 746
sausage, Toulouse 216
savanna 61, 66
savory 202
saw, circular 304
saw, compass 303
saw, coping 303
saw, miter 303, 304
saw, pruning 330
saw, table 305
saw, tenon 424
sawing-in 424
sawing tools 303
saxhorn 447
saxophone 446
scale 108, 112, 113, 117, 313, 434, 695, 700, 776, 907
scale, bathroom 699
scale, electronic 699
scale, graduated 698, 699
scale, kitchen 231
scale, letter 531
scale, main 700
scale, vernier 700
scale leaf 78
Scales 11
scallion 184
scallop 217
scallop, great 217
scalper 857
scampi 218
Scandinavian cracked bread 205
Scandinavian Peninsula 32
scandium 683
scanner, optical 517
scaphoid 154, 156
scapula 111, 116, 121, 122, 126, 131, 136, 138, 141, 142, 152, 153, 156
scapula, spine 153
scapular 115
scarlet runner bean 191
scarp 409
scavaging 565
scene 402
scenic route 39

schedule 582
schema of circulation 161
Schism, Great 736
schnauzer 130
school 734
school zone 545, 547
schooner 601
Schwann, sheath 168
sciatic nerve 166
science room 734
scientific air lock 23
scientific calculator 529
scientific instruments 17, 23
scissors 377, 454, 777, 905
scissors, cuticle 377
scissors, haircutting 382
scissors, nail 377
scissors, thinning 382
scissors, toenail 377
scissors-glasses 385
sclera 177
sconce 287
scoop 390
scooter, motor 577
score 789, 825
scoreboard 789, 790, 822, 824, 825, 831, 839, 844, 846, 918
score console 865
score counter 920
scorekeeper 814, 845, 846, 847
scorer 810, 812, 813, 819, 844, 848, 859, 860, 864
scoring apparatus 848
scorpion 102
Scorpion 10
scotia 404, 405
Scotia Plate 43
Scottish 469
scouring pad 295
scraper 320, 422, 423, 638, 892
scraper bar holder 423
screen 383, 483, 493, 658, 724, 799
screen, projection 427, 483
screen case 483
screen print 368, 369
screw 302, 439
screw, adjusting 310, 312
screw, carver's bench 401
screw, clamping 312, 700
screw, ice 901
screw, lead 306
screw, leveling 699, 701
screw, micrometer 612
screwdriver 302, 905
screwdriver, cordless 302
screwdriver, cross-tip 905
screwdriver, spiral 302
screw earrings 374
screwing tools 302
screwsleeve 900
scrimmage 806, 807
script assistant 490
scroll 439
scroll button 505
scroll case 658
scroll foot 276
scrolling 515
scrolling lock 515
scroll wheel 516
scrotum 146, 169
scrub room 780
scuba diver 841
scuba diving 841
scull, single 839
sculling 838
Sculptor's Tools 10
sculpture 395
scythe 330
sea 7, 38, 48, 664
sea bass 220
seaborgium 683
sea bream 219
seafood 181
Sea Goat 10
seal 137, 265, 268
sea level 42, 49, 53
sealing material 689
sealing plug 689
sealing ring 655
sea lion 137
seam 346, 348, 390, 798
seam allowance 455
seam line 455
seamount 49
Sea of Japan 33
search 525
Sea Serpent 10
sea side 664
seasons 54

seat 265, 276, 277, 281, 333, 427, 431, 464, 555, 577, 578, 594, 783, 839, 851, 855, 857, 876, 885, 898
 seat, adjustable 584
 seat, bench 555
 seat, booster 281
 seat, bucket 555
 seat, ejection 760
 seat, love 724
 seat, rear 555
 seat, sliding 838, 851
 seat belt 555
 seat-belt warning light 557
 seat cover 264, 265
 seat post 578
 seat stay 578
 seat tube 578, 871
 sea urchin 95
 seaweed 183
 sebaceous gland 172
 second 434, 704, 842, 877
 secondaries 115
 secondary consumers 67
 secondary hard disk drive 513
 secondary mirror 478
 seconde 849
 second hand 696
 second leg at reach 833
 second level of operations 529
 second space 811
 second stage 25
 secretarial desk 511
 secretaries' office 735
 secretary 279, 509, 827
 secretary clutch 386
 secretary's office 731
 section 471
 section of a capsule: poppy 84
 section of a follicle: star anise 84
 section of a legume: pea 84
 section of a silique: mustard 84
 sector 704
 Secure Digital card 481
 security casing 332
 security check 621
 security guard's office 733
 security guard's work station 779
 security service 719
 security thread 729
 security trigger 331
 sedan, four-door 549
 sedan, two-door 549
 seed 77, 82, 83, 84
 seed coat 81, 85
 seed drill 643
 seeder 324
 seeding 324
 segment 82
 segment score number 918
 seismic wave 43
 seismogram 43
 seismograph 43
 seismographic recording 651, 653
 select button 495, 504, 505, 518
 selective sorting of waste 71
 selector switch 316
 selenium 682
 self-adhesive label 532
 self-sealing flap 531
 self-stick note 530
 self-timer indicator 476
 selvage 455
 semaphore 583
 semicircle 704, 810
 semicolon 473
 semidetached cottage 419
 semifinal 789
 semimembranous 151
 semi-metals 682
 semi-mummy 904
 seminal receptacle 97, 103
 seminal vesicle 169
 semiprecious stone 375
 semisubmersible platform 653
 semitendinous 151
 semitrailer 570, 572
 semitrailer, automobile transport 572
 semitrailer, container 572
 semitrailer, double drop 572
 semitrailer, dump 572
 semitrailer, flatbed 571
 semitrailer, log 572
 semitrailer, possum-belly body 572
 semitrailer, refrigerated 571, 572
 semitrailer, van body 572
 semolina 204
 Senegal 745
 Senegal River 34
 sense organs 172
 sense receptor 168
 sensitivity 476
 sensor 18, 58
 sensor, active 41
 sensor, passive 41
 sensor swath 40
 sensor wiring circuit 559
 sensory impulse 168
 sensory neuron 168
 sensory root 167
 sent document tray 508
 sepal 80, 82, 83
 separate collection 71
 separation 71
 separation, magnetic 71
 separator 562, 606, 646, 668, 689
 separator, electrolytic 689
 separator, oil/gas 652
 separator, water 648
 septal cartilage of nose 175
 septic tank 70, 263
 septic truck 573
 septime 849
 septum 84, 175
 septum, interventricular 162
 septum pellucidum 167
 sequencer 450
 sequencer control 450
 serac 46
 Serbia 744
 Serbo-Croatian 469
 serial number 729
 serial port 513
 serif type 472
 Serpent 11, 13
 Serpent Bearer 11, 13
 serve 812, 820
 server 522, 523, 524, 525, 816, 819, 821
 server, access 525
 server, file 523
 service area 39, 619
 service box 273, 818, 819
 service box line 818
 service building 666
 service court 817, 819, 821
 service line 816, 817, 818, 819, 821
 service main 712
 service module 19, 25, 486
 service pipe 675
 service provider, Internet 525
 service room 738
 service station 548, 711, 725
 service zone 817, 818
 serving cart 278
 sesamoid 126
 set 429, 528, 813, 822
 set dresser 429
 set of utensils 233
 setting 376
 setting indicator 889
 settings display 477
 setup 508, 865
 set width 472
 seventh 434
 sewer 712
 sewer, building 262, 263
 sewer, main 712
 sewer, storm 712
 sewing 424, 452
 sewing, accessories 454
 sewing frame 424
 sewing machine 452
 sewn-in floor 902, 903
 sextant 612
 Sextant 11
 sextet 438
 Seychelles 746
 shackle 835
 shackle, snap 835
 shad 220
 shade 286
 shade, horizon 612
 shade, index 612
 shade, roller 285, 558
 shade, roman 285
 shade cloth 285
 shadow 696
 shadow band 58
 shadow key 478
 shadow roll 856
 shady arcades 738
 shaft 56, 402, 405, 462, 464, 659, 686, 688, 695, 762, 793, 816, 822, 838, 857, 858, 859, 863, 867, 880, 901, 918
 shaft, access 664
 shaft, fluted 557
 shaft, high-speed 677
 shaft, low-speed 677
 shaft, vertical 650
 shaft, winding 650
 shaft holder 857
 shallot 184, 444
 sham 280
 shampoo 379
 shank 214, 215, 301, 302, 306, 382, 390, 391, 453, 454, 456, 457, 610, 911
 shank protector 636
 shaping tools 308
 shapka 340
 shark 108
 sharp 435
 sharpener, pencil 534
 sharpening steel 229
 sharpening stone 229
 shaving 383
 shaving cream 383
 shaving mug 383
 shawl 337
 shears, hedge 330
 shears, kitchen 233
 shears, lopping 330
 shears, pinking 454
 shears, poultry 233
 shears, pruning 330
 sheath 79, 841, 905, 907, 908
 sheath, leather 907
 sheathing 252, 253
 sheath of Schwann 168
 sheath skirt 357
 shed 244, 322
 shed, cold 596
 shed, transit 596
 shed stick 461
 sheep 128
 sheepshank 908
 sheep shelter 182
 sheet 426, 603, 877
 sheet, baking 232
 sheet, fitted 280
 sheet, flat 280
 sheet film 481
 sheet lead 835
 shekel 728
 shelf 279, 291, 321, 511
 shelf channel 291
 shell 84, 104, 105, 106, 117, 389, 448, 655, 884, 889
 shell, bivalve 105
 shell, outer 275
 shell, univalve 105
 shell, upper 895
 shelter 543
 shield 748
 Shield 10
 shield, costal 113
 shield, face 318
 shield, hand 318
 shield, marginal 113
 shield, pygal 113
 shield, vertebral 113
 shield bug 101
 shield divisions 740
 shift 514
 shifter 579, 580, 870
 shift key 514, 528
 shift lock 528
 Shiism 736
 shiitake mushroom 183
 shinai 847
 shingle 299
 Shinto 736
 ship 41, 604
 ship, ancient 598
 ship, container 596, 604
 ship, drill 604, 653
 ship, traditional 599
 ship's anchor 610
 Ship's Keel 11
 Ship's Sails 11
 Ship's Stern 11
 shirt 349, 368, 791, 810
 shirt, athletic 351
 shirt, knit 354
 shirt, polo 822
 shirtdress, mini 359
 shirt sleeve 361
 shirttail 349, 359
 shock absorber 18, 553, 577, 876
 shock wave 651, 653
 shoe 342, 483, 716, 717, 801, 810, 865, 870, 872
 shoe, antislip 826
 shoe, casual 343
 shoe, cleated 808, 885
 shoe, climbing 900
 shoe, cricket 798
 shoe, fencing 848
 shoe, golf 869
 shoe, heeled 339
 shoe, men 342
 shoe, running 716
 shoe, sling back 343
 shoe, spiked 796
 shoe, tennis 344, 822
 shoe, track 791
 shoe, T-strap 343
 shoe, unisex 344
 shoe, weightlifting 850
 shoe, women 343
 shoe, wrestling 843
 shoebrush 345
 shoehorn 345
 shoelace 342, 370
 shoe polish 345
 shoe rack 345
 shoeshine kit 345
 shoe store 715
 shoe tree 345
 shoot 77, 87
 shooter 860
 shooting, pistol 861
 shooting, rifle 861
 shooting, shotgun 860
 shooting line 859
 shooting place 893
 shooting positions 861, 893
 shooting range 788, 859, 860, 893
 shooting slip 357
 shooting star 53
 shooting station 860
 shop 406
 shopping cart 181
 shopping mall 709, 714
 shore 49
 shore cliff 51
 shoreline 51
 short 471
 shortening 209
 short extensor of toes 150
 short line 818, 819
 short palmar 150
 short peroneal 151
 short radial extensor of wrist 151
 shorts 358, 369, 371, 791, 801, 802, 805, 810, 870
 shorts, boxer 351, 371
 shortstop 794
 short track 883
 shot 753, 793
 shot, bar 752
 shot, hollow 752
 shot, solid 752
 shotgun 860
 shotgun (smooth-bore) 912
 shot put 790
 shoulder 124, 130, 146, 148, 156, 311, 440, 538, 822, 909
 shoulder, downstream 660
 shoulder, upstream 660
 shoulder blade 147, 149
 shoulder rest 757
 shoulder strap 388, 391, 527, 869
 shovel 257, 326, 888, 892
 shovel, folding 906
 shovel, hydraulic 638
 shovel, mechanical 647
 shovel, mountaineering 901
 shower 57, 251, 724, 726, 764, 768, 780
 shower and tub fixture 262
 shower head 264
 shower head, portable 264
 shower stall 264
 show-jumping 852
 shredding 71
 shrew 121
 shrimp 218
 shroud 17, 602, 834
 shuffle play 501
 shunt 687
 shutoff valve 262
 shutter 249, 521, 675
 shutter release, cable 482
 shutter release button 476
 shutter speed 476
 shutter speed setting 478
 shuttle 461
 shuttlecock, feathered 817
 shuttlecock, synthetic 817
 Siamese 133
 sickle 330
 side 227, 431, 602, 632
 side fairings 873
 side hatch 22
 sideline 800, 806, 809, 810, 812, 814, 815, 858, 864
 side panel 352
 side rail 321
 side-tilt lock 482
 side view 798
 sidewalk 245, 712
 sidewalk 571, 818, 819, 831
 side wall 127, 597
 sidewalk line 819
 side-wheeler 599
 siding 583
 Sierra Leone 745
 sieve 231
 sifter 232
 sight 177, 756, 758, 859, 907, 913
 sight, front 754, 757, 861, 893, 912
 sight, periscopic 758
 sight, rear 754, 755, 757, 861, 893
 sight, telescopic 912
 sighting line 907
 sigmoid colon 164
 signal ahead 545, 547
 signal background plate 591
 signal gantry 583
 signal lamp 238, 239, 240, 241, 288, 294, 465
 signal tower 583
 signature 426
 signature, official 729
 silencer 649
 silicon 682
 silique, section 84
 silk 85
 sill 44, 253
 sill of frame 249
 sill plate 252, 253
 silo 596
 silo, bunker 182
 silo, tower 182
 Silurian 92
 silver 683
 silverware 227, 717, 722
 sima 404
 simple organisms 94
 Singapore 747
 single-bladed paddle 838
 single-lens reflex camera 476
 single quotation marks 473
 singles sideline 817, 821
 singlet 843
 sinister 740
 sinister base 740
 sinister chief 740
 sinister flank 740
 sink 224, 262, 264, 270, 721, 722, 724, 780
 sink, garbage disposal 270
 sinker 615, 911
 sinkhole 47
 Sino-Tibetan languages 468
 sinus 86, 336
 sinus, frontal 175
 sinus, sphenoidal 175
 siphon 106
 sister 785
 sister-in-law 785
 sistrum 449
 site plan 245
 sixte 849
 sixth 434
 sixty-fourth note 435
 skate 218, 878
 skate, acrobatic 895
 skate, figure 881
 skate, goalkeeper's 880
 skate, in-line 895
 skate, in-line hockey 895
 skate, in-line speed 895
 skate, short track 883
 skate, speed 883
 skateboard 894
 skateboarder 894
 skateboarding 894
 skater 895
 skater: long track 882
 skater: short track 882
 skating, figure 881
 skating, in-line 895
 skating, speed 882
 skating kick 892
 skeg 836, 840
 skeleton 152, 885
 skerry 51
 ski 840, 876, 888
 ski, cross-country 892
 ski, giant slalom 888
 ski, jump 840
 ski, jumping 891

- ski, slalom 840, 888
 ski, speed 891
 ski, twin 840
 ski area 886
 skiboard 888
 skid 631
 skiing, alpine 888
 skiing, cross-country 892
 skiing, freestyle 890
 skiing, speed 891
 ski jump 891
 ski jumper 891
 ski jumping suit 891
 ski lift arrival area 886
 skillet 235
 skimmer 233, 246
 skin 81, 82, 83, 168, 172
 skin surface 172
 skip 650, 877
 ski pole 892
 ski resort 886
 skirt 355, 417, 749, 822, 855
 skirt, flexible 605
 skirt, gored 357
 skirt, ruffled 357
 skirt, spray 837
 skirt, straight 357
 skirt, wraparound 357
 skirt, yoke 357
 skirt finger 605
 skirt marker 454
 skirts 357
 ski school 886
 ski suit 888, 892
 ski tip 892
 skull 106, 109, 116, 121, 126, 136,
 138, 141, 142, 146, 749
 skull, lateral view 158
 skullcap 340
 skunk 134
 sky, clear 56
 sky, cloudless 56
 sky, cloudy 56
 sky, covered 56
 sky, obscured 56
 sky, overcast 56
 sky coverage 55, 56
 sky diver 896
 sky diving 896
 skylight 245, 251
 sky radiation 58
 slab 300
 slab building 465
 slat 281, 459
 Slavic languages 469
 sled 329, 884, 885
 sledder 885
 sleeper-cab 570
 sleepers 369
 sleeping bags 904
 sleeping compartment 584
 sleet 57, 64
 sleeve 337, 348, 631, 848, 851
 sleeve, batwing 361
 sleeve, bishop 361
 sleeve, cap 360
 sleeve, floating 337
 sleeve, hanging 338
 sleeve, kimono 361
 sleeve, leg-of-mutton 361
 sleeve, pagoda 361
 sleeve, puff 360
 sleeve, raglan 352, 355, 361, 369
 sleeve, set-in 349
 sleeve, short 337
 sleeve, tailored 361
 sleeve, three-quarter 360
 sleeves 360
 sleeve strap 352
 slender 151
 slicer, egg 233
 slide 294, 453, 483, 754
 slide-bar 456
 slide chair 590
 slide plate 452, 453
 slide projector 483
 slider 445, 896
 slide tray 483
 sliding block 595
 sliding breech 756
 sliding channel 587
 sliding weight 436, 698
 sling, wrist 901
 slip 366
 slip, foundation 366
 slip joint 310
 slippery road 545, 547
 slip presenter 548
 slip-stitched seam 349
- slit 463
 slope 538, 886
 sloping cornice 403
 slot 227, 238, 302, 386, 424
 slot machine 920
 Slovak 469
 Slovakia 744
 Slovene 469
 Slovenia 744
 slower traffic 539
 SLR 480
 SLR camera 476
 smartphone 507
 smash 821
 smell 174
 smelt 219
 smilodon 93
 smock 359
 smog 69
 smoke 57
 smoke bomb discharger 758
 smoke detector 767
 smoke shop 714
 smoking accessories 390
 smoking apparatus 422
 smoking candle 422
 smooth hound 218
 snack bar 427
 snaffle bit 854
 snaffle bit, egg butt 854
 snaffle bit, full cheek 854
 snaffle bit, rubber 854
 snaffle strap 854
 snail 104, 217
 snake 112, 915
 snake, coral 114
 snake, garter 114
 snakes and ladders 915
 snap 453, 911
 snap fastener 346, 353
 snap-fastening front 369
 snap-fastening waist 368
 snare 448, 913
 snare head 433, 448
 snare strainer 448
 snatch 850
 snifter, brandy 225
 snooker 863
 snorkel 841
 snout 108, 110, 121, 143
 snow 57, 64
 snowblower 573
 snowboard 887
 snowboard, alpine 887
 snowboard, freestyle 887
 snowboarder 887
 snowboarding 887
 snow crystals 64
 snowfall 59
 snow gauge 58, 59
 snow-grooming machine 886
 snowmobile 876
 snow peas 190
 snow pellet 64
 snows, perpetual 45
 snowshoe 893
 snowshoe, elliptical 893
 snowshoes 893
 snowsuit 369
 soap, toilet 379
 soap dish 264
 soba noodles 207
 soccer 802
 soccer, players 803
 soccer field 788
 soccer player 802
 soccer shoe 802
 soccer table 920
 social services 781
 social worker's office 779
 society 708
 sock 365, 802, 805, 808, 822
 sock, ankle-length 351
 sock, executive length 351
 sock, knee-high 365
 sock, mid-calf length 351
 sock, short 365
 sock, stirrup 366
 socket 275, 311, 453
 socket, lamp 275
 socket-contact 274
 socks 351
 soda fountain 723
 sodium 682
 sofa 276
 sofa bed 280
 softball 797
 softball bat 797
 soft-drink dispenser 548
- soft key 506
 soft palate 174, 175
 soft-shell clam 217
 soil 70, 661
 soiled utility room 778, 780
 soil fertilization 69
 soil profile 78
 solar array 40, 60, 486
 solar array drive 60
 solar cell 529, 672, 673
 solar-cell panel 673
 solar-cell system 673
 solar collector 675
 solar collector, flat-plate 672
 solar energy 78, 672, 674
 solar furnace 674
 solar house 675
 solar panel 17, 18
 solar radiation 67, 68, 672, 673, 674,
 675
 solar ray reflected 674
 solar reflector 486
 solar shield 20
 solar system 4
 solder 318
 soldering gun 318
 soldering iron 318
 soldering tools 318
 sole 127, 221, 309, 351, 868, 881, 889
 sole, middle 370
 soleplate 288
 solid 680, 681, 705
 solid, amorphous 680
 solid booster stage 24
 solid line 538
 solid rocket booster 22, 24
 Solomon Islands 747
 solstice 54
 solution, multipurpose 384
 solvent extraction unit 656
 Somalia 745
 somen noodle 207
 somersault 829
 son 784, 785
 sonar 41, 762
 son-in-law 784
 sorghum 85
 sorting 71
 sorting, manual 71
 sorting, optical 71
 sorting, primary 474
 sorting machine 475
 sorting plant 71
 sorus 76
 sound, production 445
 sound alarm 613
 soundboard 432, 433, 439, 440, 442
 sound box 433, 440
 sound engineer 429
 sounder 60
 sound field control 498
 sound hole 439
 sounding balloon 54, 59
 sound mode lights 498
 sound mode selector 498
 sound recording equipment 429
 sound reproducing system 497
 sound signal 436
 soup 722
 soup spoon 228
 soup tureen 226
 sour cream 210
 South 37, 616, 917
 South Africa 746
 South America 28, 31, 50
 South American Plate 43
 South China Sea 28, 33
 Southeast 37, 616
 Southeast Indian Ridge 50
 Southern Cross 11
 Southern Crown 10
 Southern Fish 10
 Southern Hemisphere 35
 Southern Triangle 10
 south pole 687
 South Pole 29, 35
 South Pole, celestial 13
 South-Southeast 37
 South-Southwest 37
 Southwest 37, 616
 Southwest Indian Ridge 50
 sou'wester 341
 soybeans 191
 soybean sprout 191
 soy sauce 200
 spa 246
 space 434, 514, 915
 space, nonbreaking 514
 space bar 514, 528
- spacelab 23
 space launcher 24, 25
 space probe 18, 19, 53
 spacer 667, 783
 space shuttle 22, 53
 spacesuit 20
 space telescope 17, 53
 spacing 472
 spade 326, 756, 914
 spadix 81
 spaghetti 206
 spaghetti 206
 spaghetti squash 189
 Spain 743
 span 540, 542
 span, cantilever 540
 span, suspended 540
 spandrel 413
 Spanish 469
 spanker 603
 spar 624
 spars 215
 spark 564
 spark plug 562, 565, 566
 spark plug body 562
 spark plug cable 552, 566
 spark plug gap 562
 spark plug gasket 562
 spark plug terminal 562
 sparrow 118
 spatial dendrite 64
 spatula 233, 397, 421
 spatulate 79
 speaker 427, 496, 504, 505, 508, 526,
 626, 828
 speaker cover 502
 spear 185, 748
 speargun 841
 special mark 617
 special slalom 889
 species, origin and evolution 92
 specific operations 529
 specimen chamber 694
 specimen collection room 781
 specimen positioning control 694
 spectrometer 694
 speed ball 842
 speedbrake lever 626
 speed control 236, 332
 speed controller 452
 speed governor 417
 speed grand prix motorcycle 874
 speed grand prix rider 874
 speedometer 557, 576, 851
 speed selector 236, 500
 speed selector switch 305, 306, 382
 speed skating 882
 speed skier 891
 speed skiing suit 891
 speed track 891
 spelling corrector 528
 spelt wheat 203
 spencer 358
 spent fuel port 666
 spermatheca 104
 spermatozoon 169
 spermoviduct 104
 sphere 705
 sphere support 58
 sphincter muscle of anus 164
 spice 198
 spicule 6
 spider 103
 spider, crab 102
 spider, garden 102
 spider, water 102
 spider web 103
 spike 81, 85, 590, 791, 813, 901
 spillway 657
 spillway, crest 657
 spillway chute 657
 spillway gate 657
 spinach 187
 spinach tagliatelle 206
 spinal column 167
 spinal cord 109, 110, 167, 168
 spinal ganglion 167
 spinal nerve 167, 168
 spindle 237, 248, 268, 277, 500, 697,
 700
 spindle lock button 308
 spine 95, 121, 426, 875
 spine of the book 425
 spinnaker 833
 spinner 911
 spinneret 103
 spiracle 96, 97
 spiral 302, 500
 spiral case 659
- spiral cloud band 63
 spiral thread 103
 spire 411
 spirulina 183
 spit 51
 splash plate 655
 splat 276
 sply 411
 spleen 109, 110, 113, 125, 161
 splenius muscle of head 151
 splice, short 908
 spline 562
 splint 777
 split bet 919
 split link 911
 split peas 190
 spoiler 574, 624
 spoke 579
 sponge 95, 378, 379, 752
 spongoceol 95
 sponson 876
 spool 458, 909, 910
 spool axle 910
 spool pin 452
 spool-release mechanism 910
 spoon 227, 228, 905
 spoon, coffee 228
 spoon, dessert 228
 spoon, draining 233
 spoon, measuring 231
 spoon, sundae 228
 spoon, tasting 233
 spore 76
 sport facility 788
 sporting goods store 715
 sports and games 788
 sports complex 709, 788
 sports hall 788
 sports on wheels 894
 sportswear 370, 716, 717
 sport-utility vehicle 549
 spot 287, 862
 spotlight 428, 492, 765, 766
 spotlight, clamp 286
 spotlight 431
 spotmeter 478
 speed ball 842
 spout 240, 241, 268, 642
 spout assembly 270
 spray 288
 spray arm 294
 spray button 288
 spray control 288
 sprayer 329
 sprayer, tank 328
 spreader 324, 391
 spreader, manure 641
 spreader, straw 643
 spreader adjustment screw 320
 spring 43, 48, 54, 249, 268, 286, 292,
 310, 470, 586, 757, 823, 913
 spring, coil 553
 spring, return 559
 spring, steel 752
 spring, suspension 697
 spring, tension 557, 850
 spring, valve 566
 springboard 826, 828
 springer 413
 spring housing 284
 spring linkage 920
 spring wing 302
 sprinkler 665
 sprinkler, impulse 329
 sprinkler, oscillating 329
 sprinkler, revolving 329
 sprinters' line 871
 spritsail 601
 sprocket 876
 sprocket, single 871
 spruce 89
 spur 45, 98, 306, 448
 squall 57
 square 426, 705, 916, 917
 square bet 919
 square brackets 473
 square movement 916
 square root 703
 square root key 529
 squash 188, 819
 squash, acorn 189
 squash, crookneck 189
 squash, pattypan 189
 squash, spaghetti 189
 squash, straightneck 189
 squid 217
 squirrel 123
 Sri Lanka 747
 stabilizer 625, 631, 760, 859, 896, 897
 stabilizer, horizontal 898

stabilizer, vertical 898
 stabilizer fin 608
 stabilizing fin 25
 stabilizing shaft 633
 stable 856
 stack 51, 604, 646
 stadium 709, 788
 stadium, baseball 788
 stadium, swimming 788
 staff 434, 739
 staff lounge 731, 768, 779
 staff toilet 768
 stage 402, 430, 431, 693, 694, 734
 stage clip 693
 stage curtain 430
 stage-house 430
 stained glass 411
 staircase, spiral 655
 stair climber 851
 stairs 250, 251, 255, 412, 427, 431, 543, 592, 655, 724
 stairs, mobile passenger 623
 stairways 412
 stairwell 251
 stairwell skylight 251
 stake 322, 324, 902, 903
 stake loop 902, 903
 stake pocket 571
 stalactite 47
 stalagmite 47
 stalk 75, 81, 82, 83, 185
 stamen 80, 82
 stamp 390
 stamp, postage 474
 stamp pad 531
 stamp rack 531
 stanchion 881
 stand 43, 234, 236, 286, 362, 381, 389, 401, 448, 685, 910
 standing position 843, 861, 893
 standpipe 271
 stands 788, 874
 stapes 174
 staple 534
 stapler 534
 staple remover 534
 star 8
 star, main-sequence 8
 star, neutron 8
 starboard side 609, 616, 617
 starch 85
 starch granule 74
 star diagonal 14
 star drag wheel 910
 Stardust 19
 starfish 95
 starling 118
 Star of David 738
 stars, low-mass 8
 stars, massive 8
 start 512, 514, 852, 887, 915
 start: bobsled and skeleton 885
 start: men's singles luge 885
 start: women's and doubles luge 885
 start area 875
 start button 696
 starter 327, 332, 576, 830, 838
 starter mechanic 873
 starting block 791, 830
 starting cable 323
 starting gate 856, 857, 875
 starting grid 872
 starting jetty 838
 starting line 790, 791, 833, 872
 starting track 891
 starting zone 838
 start key 508
 start line 882
 start platform 891
 star tracker 18
 start switch 293
 state 37
 station, bus 710
 station, freight 583
 station, passenger 582, 583
 station, railroad 708, 710
 station, subway 592, 710
 station chef 721
 station entrance 592
 stationery 528, 717
 station model 55
 station name 592
 station platform 583
 station wagon 549
 stator 249, 627, 659
 statue 403, 737
 stay 541, 598, 602
 stay ring 659
 staysail 603
 staysail, jigger topgallant 603
 staysail-stay 602
 stay vane blade 659
 steak 214
 steam 646
 steam control knob 241
 steamer 235, 722
 steamer, electric 239
 steamer basket 235
 steam generator 670, 671, 674
 steam header 669
 steam inlet 668
 steam iron 288
 steam nozzle 241
 steam outlet 670, 671
 steam pressure drives turbine 665
 steel 298, 367, 752
 steel cable 913
 steel to plastic 269
 steep hill 545, 547
 steeplechase hurdle jump 790
 steering axle 633
 steering column 552
 steering lever 633
 steering system 553
 steering wheel 333, 552, 556, 607, 640, 873
 stellar crystal 64
 stem 75, 76, 77, 78, 241, 274, 390, 579, 602, 606, 695
 stem bulb 609
 stem holder 268
 stempost 598
 step 255, 321, 417, 567, 570, 640, 766, 775, 847
 step, boarding 631
 step, diagonal 892
 step, ring 842
 step, sill 587
 step, skating 892
 step, starting 255
 step chair 277
 step groove 255
 stepladder 321
 steppe 61
 steps 245, 246, 250, 401, 676
 step setting 700
 step stool 321
 stereo control 504
 stereo phase monitor 491
 sterile pad 777
 sterilization room 780, 781
 stern 598, 608, 836
 sternocleidomastoid 150
 sternum 111, 116, 121, 122, 126, 131, 141, 142, 152
 stethoscope 776
 steward, course 853
 steward, obstacle 852
 steward's desk 584
 stick 391, 439, 800, 801
 stick, goalkeeper's 879, 880
 stick, player's 880
 stick, walking 391
 stickpin 376
 sticks 449
 stifle 124
 stigma 80, 84
 stile 247, 249, 277, 278
 stile groove of sash 249
 stile tongue of sash 249
 stiletto 751
 still button 495
 still cameras 480
 still water level 49
 stilt 464
 stilted 413
 Stilton 211
 stimulator tip 384
 sting 98
 stipule 79
 stirrup 750
 stirrup iron 853, 855
 stirrup leather 855
 stitch 342, 370
 stitch, basket 458
 stitch, bullion 459
 stitch, cable 458
 stitch, cast-on 457
 stitch, chain 459
 stitch, chevron 459
 stitch, couched 459
 stitch, cross 459
 stitch, feather 459
 stitch, fishbone 459
 stitch, flat 459
 stitch, French knot 459
 stitch, garter 458
 stitch, herringbone 459
 stitch, knot 459
 stitch, long and short 459
 stitch, loop 459
 stitch, moss 458
 stitch, Oriental couching 459
 stitch, rib 458
 stitch, Romanian couching 459
 stitch, stocking 458
 stitch control button 456
 stitches 797
 stitches, embroidery 459
 stitching 346, 368
 stitch length regulator 452
 stitch pattern 458
 stitch pattern memory 456
 stitch selector 452
 stitch width selector 452
 stock 432, 610, 676, 860, 861, 912
 stockade 408
 stock car 873
 stocking 365, 848, 878
 stocking, net 365
 stocking, thigh-high 365
 stocking cap 341
 stock pot 235
 stockroom 716
 stola 336
 stomach 95, 103, 104, 105, 106, 109, 110, 112, 113, 125, 161, 164
 stomach, cardiac 107
 stomach, pyloric 107
 stomacher 337
 stone 81, 298, 376, 916
 stone, curling 877
 stone, precious 375
 stone, semiprecious 375
 stone for sacrifice 412
 stone marten 134
 stoner 233
 stool 224, 277, 722
 stop 130, 453, 458, 508, 512
 stop at intersection 544, 546
 stop button 331, 495, 499, 501, 696
 stop knob 444, 445
 stopper 379, 803, 906
 stopping area 890
 stopping board 864
 stop rod 445
 stopwatch 696
 stop watch 488
 storage bay 666, 667, 669
 storage compartment 483, 567, 570, 766
 storage door 291
 storage furniture 510
 storage rack 723
 storage room 769
 storage space 584
 storage tank 675
 storage tray 399, 666
 store 710
 storeroom 509, 734
 store room 720, 722
 stork 119
 stormy sky 65
 stove, slow-burning 256
 straight 914
 straightaway 871
 straight flush 914
 straight muscle of thigh 150
 straight position 828
 straight-up ribbed top 351
 strainer 237, 240, 902
 strainer body 270
 strait 38
 Strait of Gibraltar 32
 strand 908
 strap 368, 369, 377, 696, 765, 797, 824, 841, 850
 strap, back 857
 strap, center 821
 strap, chin 765, 808, 870
 strap, compression 906
 strap, foot 836
 strap, girth 855
 strap, ladder and hose 767
 strap, leg 611
 strap, neck 772
 strap, shoulder 367, 770, 906
 strap, toe 840
 strap, upper 889
 strap, wrist 888, 892
 strap eyelet 477
 strap loop 906
 strap system 441
 stratum 56, 62
 stratum basale 172
 stratum comeum 172
 stratum granulosum 172
 stratum lucidum 172
 stratum spinosum 172
 straw 223
 straw bale 875
 strawberry 83, 192
 stream, subterranean 47
 streamer 739
 street 39, 711, 713
 street, shopping 710
 streetcar 595
 strength sports 850
 stretcher 278, 775, 776
 stretcher area 778
 strike plate 249
 striker 318, 757, 803
 striker wheel 391
 striking circle 800
 string 432, 433, 439, 440, 442, 443
 stringed instrument 439
 stringer 255, 632
 stringing 816, 822
 strip 416
 stripper, wire 317
 strobe 611
 stroke 832
 stromatolite 92
 strongbox 920
 Strong Man 13
 strontium 682
 structure 249
 strut 252, 253, 448, 609, 629, 676
 stud 252, 370, 798
 stud, corner 252
 stud, gable 252
 stud, wall 253
 students' room 735
 student's desk 734
 studio 488
 studio, radio 488
 studio, television 490, 492
 studio floor 490, 492
 study 251
 stummel 390
 stump 87, 799
 sturgeon 218
 style 80, 81, 82, 83, 84
 stylobate 403, 404
 stylus 470, 517, 527
 stylus cartridge 500
 stylus holder 517
 subarctic climate 61
 subbase 538
 sub-base 58
 subclavian artery 160
 subclavian vein 160
 subcutaneous tissue 172
 subduction 43
 subfloor 252, 253, 254
 subgrade 538
 subhead 471
 sublimation 680
 submarine, nuclear 763
 submarine line 524
 subset of 703
 subsiding cold air 63
 subsoil 78
 substance, measurement of amount 702
 substation 664
 substitute's bench 803
 substructure 651
 subtotal 529
 subtract from memory 529
 subtract key 529
 suburb 709
 suburban commuter railroad 583
 suburbs 39
 subway 592, 713
 subway map 593, 594
 subway station 592, 710
 subwoofers 494
 sucker 86, 106
 Sudan 745
 sudoriferous duct 172
 sugar 209
 sugar, granulated 209
 sugar, powdered 209
 sugar bowl 226
 suit 355, 716
 suit, union 351
 suitcase 389
 suitcase, upright 389
 sulcus, lingual 176
 sulcus terminalis 176
 sulfur 683
 sulfur dioxide 70
 sulfuric acid 70
 sulky 857
 sum 703
 sumac 199
 sumi-e brush 397
 summer 54
 summer squash 188
 summit 45, 886
 sumo 847
 sumotori 847
 sump 263, 650
 sump pump, pedestal-type 263
 Sun 4, 6, 7, 54
 sundeck 607, 609
 sundial 696
 sundress 356
 sunflower 80
 sunglasses 385
 Sunnism 736
 sunroof, sliding 551
 Sun sensor 40, 60
 sunshine 58
 sunshine card 58
 sunshine recorder 58
 sunspot 6
 sun visor 556, 558, 567
 super 100
 supercooling 680
 supercross circuit 875
 supercross motorcycle 875
 superficial peroneal nerve 166
 supergiant 8
 super giant slalom 889
 Super-G ski 888
 Super-G slalom 889
 superintendent's office 394
 superior 472
 superior cymbal 448
 superior jury 823
 superior vena cava 161
 superjumbo jet 629
 supermarket 180, 711, 715
 supernova 8
 supersonic jet 53
 supersonic jetliner 629
 superstructure 615
 supervisor's office 735
 supply, pet 181
 supply duct 260
 supply line 262
 supply point 273, 663
 supply room 780
 support 15, 59, 274, 277, 284, 461
 supports 400
 support structure 16, 40
 support thread 103
 sural nerve 166
 surcircle 857
 surcoat 337
 subduction 43
 surface element 290
 surface insulation 22
 surface of the water 828
 surface runoff 67
 surfboard 840
 surfer 840
 surfing 840
 surgeon's sink 781
 surge protection receptacle 520
 surgical mask 773
 Suriname 742
 surveillance camera 395
 suspender 540
 suspender clip 350
 suspenders 350
 suspension 594, 870
 suspension arm 292, 553
 suspension cable 899
 suspension insulator string 663
 suspension line 896, 897
 suspension system 553
 suture 84, 105
 suture, coronal 158
 suture, lambdoid 158
 suture, squamous 158
 S-Video output 526
 Swahili 468
 swallow 118
 swallow hole 47
 swallowtail 739
 Swan 12
 Swaziland 746
 sweater 354, 358, 716, 717
 sweater, crew neck 354, 359
 sweater vest 354
 sweat pants 370
 sweat shirt 370
 Sweden 744
 Swedish 469

sweeper 803
 sweeper, street 573
 sweet bay 202
 sweetbreads 212
 sweet potato 184
 swift 118, 462
 swimmer 831
 swimmer's country 831
 swimming 830
 swimming, competitive course 831
 swimming pool 608, 788, 827, 831
 swimming pool, above ground 246
 swimming pool, in-ground 246
 swimsuit 371, 716, 830
 swim times 831
 Swiss Army knife 905
 Swiss chard 185
 switch 263, 274, 291, 305, 307, 308, 320, 523, 583, 590, 687
 switch, dimmer 274
 switch, hat 516
 switch, main 273
 switched outlet 498
 switch lock 306
 switch panel 626
 switch plate 274
 switch point 590
 switch rod 590
 switch signal 590
 switch stand 590
 Switzerland 744
 swivel 651, 793, 911, 913
 swivel base 312
 swivel cord 381
 swivel head 312
 swivel lock 312
 swordfish 219
 Swordfish 11
 symbol 682, 920
 symbol, common 725
 symbol, scientific 702
 symbols 914
 sympathetic ganglion 167
 symphony orchestra 437
 symphysis pubis 169, 170
 synagogue 738
 synapse 168
 sync cable 527
 synovial joints, types 156
 synsacrum 116
 synthesizer 450
 synthetic surface 822
 Syrian Arab Republic 746
 syringe 776
 syringe, icing 232
 syringe box 771
 syringe for irrigation 776
 syrup, corn 209
 syrup, maple 209
 system buttons 450
 system display 626
 system of units 702
 system request key 515
 system support 509

T

tab 352, 386, 391, 453, 532, 855
 tab, snap-fastening 353
 tab, window 532
 Tabasco® sauce 200
 tabernacle 737
 table 278, 304, 305, 307, 374, 424, 723, 815, 862, 915
 table, bedside 724, 780
 table, changing 281
 table, clean dish 721
 table, dirty dish 721
 table, drafting 399
 table, extension 278
 table, hot food 721
 table, operating 780
 table, overbed 780
 table, printer 511
 table, service 720
 table extension 305
 table-locking clamp 307
 table mixer 236
 Table Mountain 10
 table of elements 682
 table of results 828
 tablespoon 228
 tablet 783
 table tennis 815
 tablinum 406
 tabloid 471
 tab setting 528
 tabulation 514

tabulator 528
 tachometer 557, 576
 tack 301, 836
 tacking 833
 tackle 807
 tackle, defensive 806
 tackle box 911
 tackless strip 254
 tadpole 111
 tag 342, 370
 tag, identification 389
 Tagalog 469
 tagliatelle 206
 tahini 200
 Tahitian 469
 tail 107, 112, 113, 121, 122, 124, 130, 133, 136, 140, 143, 169, 425, 625, 840, 887, 888, 892, 893, 894, 898, 909
 tail, dust 8
 tail, ion 8
 tail assembly 625
 tailback 807
 tail boom 631
 tail feather 115
 taillight 554, 571, 575, 576, 640, 775
 tail of helix 173
 tailpiece 433, 439
 tail pipe 553
 tail pole 676
 tailrace 658
 tail shape 629
 tail skid 631
 tail stop 312
 tail unit, fin-mounted 629
 tail unit, fuselage mounted 629
 tail unit, triple 629
 Tajikistan 746
 tajine 234
 take-off 891
 take-off board 793
 take-off table 891
 takeover zone 790
 take-up handle 460
 take-up spool 477
 talk key 506
 Talmud 736
 talon 117
 talus 153, 155
 tamarillo 196
 tamarin 139
 tamarind paste 200
 tambourine 449
 tamper 241, 390
 tandem disc harrow 641
 tandem tractor trailer 570
 tang 227, 229, 309, 315
 tank 23, 24, 261, 263, 264, 266, 484, 485, 607, 655, 758, 767, 903
 tank, auxiliary 571
 tank, buffer 654
 tank, fixed-roof 655
 tank, floating-roof 655
 tank, glass-lined 267
 tank, storage 656
 tank ball 265
 tank body 572, 573
 tanker 596, 606, 760
 tank farm 654
 tank gauge, automatic 655
 tank gauge float 655
 tank hatch cover 607
 tank lid 265
 tank top 369, 371
 tantalum 683
 Tanzania, United Republic 745
 tap connector 328
 tape 313, 453, 459, 757, 800
 tape, adhesive 777
 tape, barrier barricade 771
 tape, retro-reflective 611
 tape, Teflon® 314
 tape, white 812, 815, 817
 tape counter 499
 tape dispenser 534
 tape guide 534
 tape-guide 499
 tape lock 313
 tape measure 313, 454
 tape recorder select button 498
 tape selector 499
 taproot 87
 tarantula 102
 tare 847
 target 40, 41, 859, 861, 893
 target area 674
 tarlatan 422
 taro 184
 tar paper 299

tarragon 202
 tarsometatarsus 116
 tarsus 96, 98, 111, 115, 122, 126, 131, 138, 141, 142, 155, 156
 Tasmania 29
 Tasmanian devil 143
 Tasman Sea 29
 tassel 282, 285
 tasset 749
 taste 174
 taste bud 176
 tatami 846
 taxi transportation 725
 taxiway 618
 taxiway, exit 618, 621
 taxiway line 619
 T-bar 886
 T-connector 522
 tea 208
 tea, black 208
 tea, green 208
 tea, herbal 208
 tea, oolong 208
 tea bag 208
 tea ball 233
 teacher 734
 teachers' room 735
 teacher's desk 734
 team name 858
 team shirt 796, 801, 802, 808
 team's emblem 878
 teapot 226
 tear tape 390
 teaspoon 228
 technetium 683
 technical controller 881
 technical delegate 881
 technical equipment compartment 489
 technical identification band 501
 technical producer 489, 490
 technical producer monitor 491
 technical room 543
 technical services 732
 technical specialist 881
 technical specifications 560
 tectonic plate 43
 teddy 366
 tee 269, 271, 867, 877
 teeing ground 866, 867
 tee line 877
 tee-off stroke 866
 telecommunications 487
 telecommunication terminal 507
 tele-converter 479
 telephone 491, 507, 724, 725
 telephone, call director 507
 telephone, communication 506
 telephone, push-button 507
 telephone/cable/satellite line 523
 telephone cable 712
 telephone index 506, 531
 telephone line 524
 telephone network 487
 telephone set 489, 506
 telephone surge protection jack 520
 telephony 525
 teleport 487
 teleprompter 492
 telescope 17, 612, 701, 859
 Telescope 10
 telescope, reflecting 15
 telescope, refracting 14
 telescope base 17
 telescopic corridor 619
 telescopic front fork 574
 telescopic leg 776
 telescopic sight 692
 telescoping leg 482
 telescoping uncoupling rod 587
 television 489
 television, liquid crystal display 493
 television, plasma 493
 television program schedule 471
 television set 724, 734
 telltale 834
 tellurium 682
 telson 107
 temperate climate 61
 temperature 53, 59, 261
 temperature, measure 695
 temperature, measurement 702
 temperature control 20, 238, 261, 267, 288, 291
 temperature control knob 465
 temperature indicator 557
 temperature selector 238, 292, 293
 temperature sensor 561
 temple 146, 385, 424, 461
 temple, Aztec 412

temple, Greek 403
 Temple of Huizilopochtli 412
 Temple of Tlaloc 412
 tempo control 451
 tempo scale 436
 ten 703
 tenaille 409
 tenderloin roast 214
 tendon 133
 tendril 86
 tennis 820
 tennis, table 815
 tennis court 788
 tennis player 822
 tennis shoe 344
 tennis strokes 820
 tenpin 865
 tension adjusting screw 534
 tension adjustment 910
 tension block 452, 453, 457
 tension dial 453, 456, 457
 tension disk 453, 457
 tension guide 457
 tension pulley wheel 284
 tension rod 448
 tension rope 433
 tension screw 448
 tension spring 453, 457
 tensor of fascia lata 150
 tent 902
 tent, dome 903
 tent, family 902
 tent, one-person 903
 tent, pop-up 903
 tent, pup 903
 tent, two-person 902
 tent, wagon 902
 tent, wall 902
 tentacle 104, 106
 tent trailer 567
 tepee 418
 terbium 684
 terminal 272, 274, 290, 654, 663
 terminal, bulk 596
 terminal, container 596
 terminal, grain 596
 terminal, negative 562
 terminal, oil 596
 terminal, passenger 596, 620
 terminal, positive 562
 terminal arborization 168
 terminal box 673
 terminal cover 496
 terminator 522
 termite 101
 tern 118
 terrace, open-air 609
 terrepain 409
 terrestrial sphere 13
 terrine 234
 tertial 115
 Tertiary 93
 tertiary consumers 67
 test button 520, 767
 testicle 169
 testis 107, 110
 test pattern 492
 test tube 685
 Tethys 5
 text 528
 text display 528
 Thai 468
 Thailand 747
 thallium 682
 thallus 74, 75
 theater 430, 710, 711
 theater, Greek 402
 theater, movie 427, 710, 714
 theodolite 59, 701
 thermal energy 646
 thermal louver 60
 thermoelectric generator 18
 thermometer 231, 655, 695, 841, 899
 thermometer, clinical 695
 thermometer, digital 777
 thermometer, mercury 777
 thermopause 53
 thermosphere 53
 thermostat 238, 260, 261, 266, 267
 thermostat, programmable 261
 thermostat, room 261
 thickness, measure 700
 thigh 115, 124, 130, 143, 147, 149, 169, 170
 thigh-boot 343
 thimble 454, 700
 third 434
 third stage 25
 thong 344

thoracic vertebra 153, 157
 thorax 96, 97, 98, 146, 148
 thorium 684
 thousand, one 703
 thread 268, 302
 thread, warp 463
 thread, weft 463
 threaded rod 311
 threader, pipe 314
 thread guide 452, 453
 thread take-up lever 452
 thread trimmer 453
 three-four time 434
 three-of-a-kind 914
 threshold 247
 throat 115, 312, 610, 822, 911
 throat latch 854
 throat protector 880
 throttle 626
 throttle control 516
 throw, reaping 844
 throw, shoulder 844
 throw, stomach 844
 throw, sweeping hip 844
 throwing 793
 throwing area 788
 throwing circle 790, 791
 thrust 540, 630
 thrust bearing 659
 thrust device 470
 thruster 18, 20, 22, 40
 thruster, bow 609
 thrust tube 470
 thulium 684
 thumb 139, 140, 141, 156, 173, 346, 797
 thumb hook 447
 thumb piston 444
 thumb rest 446, 776
 thumbscrew 311
 thumb tacks 534
 thunderstorm 57
 thyme 202
 Tibetan 468
 tibia 96, 98, 122, 126, 131, 138, 140, 141, 142, 152, 155, 156
 tibial nerve 166
 tibiofibula 111
 tibiotarsus 116
 tick 102
 ticket clerk 394, 427
 ticket collecting booth 592
 ticket collector 582
 ticket counter 620
 ticket office 394, 719
 tie 391, 435, 591
 tie, ascot 349
 tie, bow 349
 tieback 282
 tie bar 376
 tie beam 252
 tie closure 391
 tiepin 376
 tie plate 590
 tier 407
 tierce 849
 tierceron 410
 tie rod 448
 Tierra del Fuego 31
 tiers 402
 tiger 135
 tightener 826
 tightening band 59
 tightening tools 310
 tide 473
 tile 22, 299, 403, 406, 412
 tile, bonus 917
 tile, flower 917
 tile, honor 917
 tile, partition 298
 tile, season 917
 tile, suit 917
 tiller 327, 750, 834
 tilt-back head 236
 tilt tube 285
 timber 403, 406
 time, measure 696
 time card 530
 time clock 530
 time code 429
 timekeeper 810, 814, 827, 830, 842, 844, 845, 846, 847, 848, 881, 883, 900
 timer 238, 239, 465, 476, 484, 831, 851
 timer, automatic electronic 831
 timer, egg 231
 timer, kitchen 231
 time signature 434

timing area 891
 timing belt 566
 timing system, electronic 883
 timpani 437
 tin 682
 tine 227, 327, 641
 tip 79, 185, 227, 301, 302, 304, 314, 315, 318, 319, 350, 391, 792, 793, 840, 863, 888, 893, 897, 909
 tip, cork 817
 tip, cross-headed 302
 tip, flat 302
 tip, front 288
 tip, square-headed 302
 tip cleaner 318
 tip of nose 175
 tipping lever 783
 tip protector 776
 tip-ring 909, 910
 tip section 909
 tire 551, 560, 570, 579, 870, 874
 tire, all-season 560
 tire, bias-ply 561
 tire, carrying 594, 595
 tire, dry-weather 872
 tire, guiding 594, 595
 tire, knobby tread 577
 tire, performance 560
 tire, radial 561
 tire, rubber 633
 tire, rubby 875
 tire, spare 567
 tire, studded 560
 tire, touring 560
 tire, wet-weather 872
 tire, winter 560
 tissue, adipose 171
 tissue holder 264
 Titan 5
 Titania 5
 titanium 683
 Titan IV 24
 toad, common 111
 toaster 238
 tobacco 390
 tobacco hole 390
 tobacco pouch 390
 toe 117, 127, 130, 146, 148, 303, 309, 351, 800, 868
 toe, downstream 660
 toe, hind 115, 117
 toe, inner 115
 toe, middle 115
 toe, outer 115
 toe, upstream 660
 toe, webbed 117
 toe box 880
 toe cap, perforated 342
 toe clip 127, 578, 580
 toe hole 893
 toe loop 881
 toepiece 840, 889, 892
 toe piston 444
 toga 336
 toggle 739, 854
 toggle fastening 353
 Togo 745
 toilet 250, 251, 262, 264, 265, 584, 724, 728, 764, 780
 toilet bowl 265
 token 915
 tomatillo 188
 tomato 188
 tomato coulis 200
 tomato paste 200
 tombolo 51
 tom-tom 448
 tone arm 500
 tone control 441
 tone leader generator 488
 toner cartridge 519
 Tonga 747
 tongs 233
 tongs, snail 233
 tongs, spaghetti 233
 tongue 99, 109, 110, 164, 174, 175, 212, 342, 350, 370, 433, 444, 881, 889
 tongue, dorsum 176
 tongue, forked 112
 tongue sheath 112
 tonsil 174
 tonsil, lingual 176
 tonsil, palatine 176
 tool 649
 tool, hand 325
 tool box 313
 tool holder 308
 tool kit 580
 tools 289
 tools, wood carving 401
 tool shelf 321
 tool storage area 289
 tool tether 20
 tooth 108, 112, 159, 303, 304, 309, 331, 382, 453, 636, 638, 642, 643
 tooth, wisdom 159
 toothbrush 384
 toothbrush shaft 384
 toothbrush well 384
 tooth guard 808
 toothpaste 384
 top 87, 278, 321, 602
 top, tank 371
 topaz 375
 top bar 824
 top box 577
 top face 374
 top ladder 766
 top lift 342
 top-loading washer 292
 topmark 615, 616
 topping 909
 topping lift 602
 top plate 528
 topsail 603
 topsail, gaff 603
 topsail, main 603
 topsoil 78
 top stitched pleat 357
 top stitching 350
 toque 341
 Torah scrolls 738
 torch, cutting 319
 torch, soldering 314, 319
 torch, welding 319
 toric lens 691
 tornado 57, 63
 torpedo 763
 torpedo room 763
 torque adjustment collar 306
 torque converter 292
 torrent 45
 Torres Strait 29
 tortellini 206
 tortilla 205
 torus 404, 405, 705
 total 699
 tote board 856
 toucan 119
 Toucan 10
 touch 172
 touch line 803, 805
 touch pad 526
 touch pad button 526
 touch screen 527
 tourmaline 375
 tow bar 567, 622, 642
 towel, bath 379
 towel bar 264
 tower 410, 540, 614, 635, 674, 676, 677, 858
 tower, corner 408
 tower, flanking 408
 tower case 513
 tower ladder 766
 tower mast 634
 tower mill 676
 towing device 573
 towing eye 756
 towing hitch 567, 640
 tow line 840
 tow release knob 898
 tow safety chain 567
 toy 717
 toy store 714
 tracery 411
 trachea 116, 125, 163
 track 284, 399, 582, 592, 595, 636, 709, 790, 871, 872, 874, 876, 883, 885, 891
 track, classification 589
 track, locomotive 589
 track, number 591
 track, outbound 589
 track, running 635
 track and field 790
 trackball 517
 tracker 445
 track idler 636
 track link 758
 track roller frame 636
 track search button 495, 501
 track shoe 758
 tractor 640
 tractor, crawler 636
 tractor, lawn 333
 tractor, tow 622, 623
 tractor, truck 570
 tractor, wheel 637
 tractor engine compartment 638
 trade name 390
 traditional clothing 339
 traffic, merging 547
 traffic, one-way 544, 546
 traffic, two-way 544, 546
 traffic circle 39, 538
 traffic light 712
 tragus 140, 173
 trail 756
 trailer 567
 trailer, baggage 623
 trailer, tank 572
 trailer, truck 570
 trailing edge 624, 897, 898
 trailing edge flap 624, 760
 train, commuter 583
 train, high-speed 585
 train, passenger 582
 train, subway 592, 594
 trainer 811, 842
 training area 788
 training set 369
 training suit 370
 trampoline 823
 transaction receipt 731
 transaction record slot 730
 Transantarctic Mountains 29
 transducer 613
 transept 411
 transept spire 410
 transfer canal 666
 transfer dispensing machine 593
 transfer of heat to water 665
 transfer port 565
 transformation of mechanical work into electricity 662
 transformer 287, 585, 658, 663, 668, 674
 transformer, ignition 259
 transmission 292, 563
 transmission cable 613
 transmission system 553
 transmission to consumers 646, 662, 677
 transmitted pulse 40
 transmitter 506
 transmitting tower 486
 transparency slide 481
 transpiration 67
 transponder 626
 transport 538
 transverse flute 446
 transverse member, bottom-end 635
 transverse member, top-end 635
 trap 262, 265, 269, 270, 430, 860
 trapdoor 407
 trapezium 154, 156
 trapezius 150, 151
 trapezoid 154, 705
 trash can 295
 travel agency 714
 traveler 834, 835
 traveling block 651
 traverse rod 284
 trowler 606
 tray 261, 281, 313, 320, 323, 389, 722
 tread 255, 561, 855
 tread bar 640
 tread design 560, 561
 treadle 460
 treatment room 781
 treble pickup 441
 treble register 432
 treble tone control 441, 498, 503
 tree 87, 855, 866
 tree, broadleaved 88
 tree, fruit 182
 tree, ornamental 182, 244, 322
 trefoil 411, 413
 trench 49, 50, 647, 860
 trench coat 352
 triage room 779
 triangle 437, 449, 705
 Triangle 12
 triangular body 433
 Triassic 93
 triceps 151
 triceps bar 851
 triceratops 93
 tricorne 339
 tricuspid valve 162
 tricycle 581
 trifoliate 79
 trigger 320, 331, 516, 750, 752, 754, 755, 757, 767, 860, 861, 912
 trigger guard 754, 860, 861, 912
 trigger switch 304, 305, 306, 308
 triglyph 404
 trill 435
 trilobite 92
 trim 389
 trimaran 835
 trimmer 383
 trimming 386, 424
 trimming tool 464
 trim panel 554
 trim ring 290
 trim tab 60
 Trinidad and Tobago 743
 trio 438
 tripe 212
 triple bars 852
 triple jump take-off board 793
 trip lever 329
 tripod 14, 436, 482, 483, 489
 tripod accessories shelf 14
 tripod stand 448
 tripod tail support 623
 triquetral 154
 trirème 598
 tritocale 203
 Triton 5
 trochanter 96, 98
 trochanter, greater 153
 trolley 542, 634
 trolley crank 328
 trolley pulley 634
 Trombe wall 675
 trombone 437, 447
 root, brook 221
 tropical climate 61
 tropical forest 66
 tropical maritime 55
 tropical rain forest 61, 66
 tropical storm 57
 Tropic of Cancer 34, 35, 36
 Tropic of Capricorn 34, 35, 36
 tropopause 53, 68
 troposphere 53
 trot 124
 trotter 857
 trough 49, 55, 690
 trousers 844
 trout 221
 trowel 315, 325
 truck 573, 585, 586, 595, 894, 895
 truck, boom 622
 truck, closed to 545, 546
 truck, detachable body 573
 truck, dump 573
 truck, emergency 543
 truck, fire 764, 766
 truck, garbage 573
 truck, ladder 766
 truck, lavatory 622
 truck, mail 474, 475
 truck, maintenance 622
 truck, tank 573
 truck, tow 573
 truck, water 622
 truck frame 586
 trucking 570
 truck tractor 570
 truffle 183
 trumpet 437, 447, 611
 trunk 76, 86, 87, 110, 147, 149, 389, 551
 trunk hose 338
 trunks 850
 trunks, boxing 842
 trunnion 753
 truss structure 21
 T-shirt 371
 T-shirt dress 369
 T-tail unit 629
 tub 292, 294, 322
 tuba 437, 447
 tube 14, 15, 223, 756, 757, 777
 tube, filler 265
 tube, flexible 776
 tube, main scope 692
 tube, refill 265
 tube, supply 270
 tube end 269
 tube flaring tool 314
 tube retention clip 275
 tuber vegetable 184
 tubing 654
 tubing head 654
 tubing valve 654
 tub platform 264
 tub rim 292
 tubular bells 437
 tubular element 290
 tubular member 652
 tubular structure 615
 tuck 390
 tuck position 828
 Tudor 413
 tug 606
 tulip 80
 tumble dry 347
 tuna 220
 tundra 61, 66
 tuner 497, 504
 tungsten 683
 tungsten filament 274
 tungsten-halogen lamp 275
 tunic 359, 748
 tuning buttons 498
 tuning control 493, 497, 503, 504
 tuning fork 436
 tuning gauge 448
 tuning mode 497
 tuning pin 442
 tuning ring 433
 tuning slide 447
 tuning wire 444
 Tunisia 745
 tunnel 592
 tunnel, diversion 657
 tunnel, road 543
 turban 339, 341
 turbine 627, 646, 668
 turbine, hydraulic 659
 turbine, rotation 662
 turbine, wind 676
 turbine building 668
 turbine-compressor shaft 627
 turbine headcover 659
 turbine runner 664
 turbine shaft turns generator 665
 turbine stop valve 668
 turbo-alternator 674, 763
 turbo-alternator unit 646
 turbojet engine 760
 turbot 221
 turf 856
 turkey 120, 213
 Turkey 746
 Turkish 469
 Turkmenistan 746
 turmeric 198
 turn 435, 856
 turn and slip indicator 898
 turn and slip knob 898
 turnbuckle 835, 842
 turner 233
 turning 464
 turning wheel 464
 turnip 189
 turnouts 764, 765
 turnouts' cleaning 764
 turn signal 554, 556, 571, 574, 575, 576
 turn signal indicator 557, 576
 turnstile 592
 turntable 236, 488, 500, 542, 638, 639
 turntable mounting 766
 turpentine 400
 turquoise 375
 turret 408, 758, 762
 turret, sloped 415
 turret cap 692
 turtle 113
 turtleneck 354, 363, 892
 tusche, lithographic 423
 Tuvalu 747
 tweeter 10, 502
 tweezers 777
 twig 77, 87
 Twins 13
 twin-set 359
 twist 306
 twist grip throttle 576
 two-sided copies 512
 two-two time 434
 tympanum 110, 403, 404, 411
 type, sans serif 472
 type, serif 472
 types of synovial joints 156
 typewriter, electronic 528
 typhoon 63
 typography 472
 tyrannosaur 93

U

U.S. habitation module 21
 U.S. laboratory 21
 U-bend 269
 udon noodles 207
 Uganda 745
 Ukraine 744
 Ukrainian 469
 ulna 116, 121, 122, 126, 131, 136,
 138, 141, 142, 152, 154, 156
 ulnar extensor of wrist 151
 ulnar flexor of wrist 150, 151
 ulnar nerve 166
 ultrasound waves emission 41
 ultraviolet spectrometer 60
 Ulysses 19
 umbel 81
 umbilicus 115
 umbo 105
 umbra shadow 6, 7
 umbrella 391
 umbrella, stick 391
 umbrella, telescopic 391
 umbrella pine 89
 umbrella stand 391
 Umbriel 5
 umlaut 473
 umpire 799, 807, 809, 812, 817, 820,
 838, 858, 864, 877
 uncle 785
 underarm rest 782
 undergarment 872
 underground 407
 underground flow 67
 underground passage 583
 underlay 254
 underlining 455
 underpass 540
 undershirt 796
 underskirt 337
 under tail covert 115
 underwater camera 481
 underwater light 246
 underwear 351, 366, 716
 underwire 367
 undressing booth 781
 unequal-arm balance 698
 unicellulars 94
 Unicorn 11
 uniform 764, 770
 uniform resource locator 524
 uninterruptible power supply 520, 523
 union 269, 703
 unison 434
 United Arab Emirates 746
 United Kingdom 743
 United States of America 742
 unit price 699
 universal step 623
 university 710
 unloading dock 395
 unloading tube 643
 ununbium 683
 uphaul 836
 upper 889
 upper-air sounding 59
 upperboard 445
 uppercase 472
 upper heating element 266
 upper mandible 115
 upper section 24
 upper shell 895
 upper tail covert 115
 upperworks 835
 upright 246, 424, 425, 460, 461, 782,
 792, 825, 826
 upright, padded 811
 UPS 520, 523
 upstage 430, 431
 upstream gate 837
 Ural-Altaic languages 469
 Ural Mountains 32
 uranium 670, 671, 684
 Uranus 4, 5
 urban map 39
 Urdu 469
 ureter 104, 116, 165
 urethra 165, 170
 urinary bladder 169
 urinary meatus 169
 urinary system 165
 URL 524
 urogenital aperture 109
 uropod 107
 urostyle 111
 Uruguay 742
 USB connector 521
 USB flash drive 521

USB port 450, 513, 526
 usual terms 83
 utensil, cooking 234
 utensil, kitchen 229
 utensils, set 233
 uterovesical pouch 170
 uterus 170, 171
 U-turn, no 544, 546
 uvula 174, 175
 Uzbekistan 746

V

vacuole 74, 94
 vacuum bottle 906
 vacuum chamber 694
 vacuum cleaner, hand 288
 vacuum cleaner, upright 289
 vacuum diaphragm 566
 vacuum manifold 694
 vacuum system console 694
 vagina 103, 104, 170, 171
 vair 741
 valance 280, 282
 valley 45, 48
 valve 84, 105, 447
 valve, air 398
 valve, blast 899
 valve, check 263
 valve, control 903
 valve, drain 266, 267
 valve, exhalation 773
 valve, inflator 841
 valve, inhalation 773
 valve, master gate 654
 valve, parachute 899
 valve, pressure control 777
 valve, pressure relief 259
 valve, pressure-relief 267
 valve, purge 841
 valve, safety 234, 665
 valve, shutoff 265, 270, 271
 valve, throttle 649
 valve, tire 579
 valve casing 447
 valve seat 268
 valve seat shaft 265
 valve slide 447
 vambraze 749
 vamp 342, 371
 vampire bat 141
 van, chip 572
 van, postal 474, 475
 vanadium 683
 vane 115, 293
 vanilla extract 200
 vanity cabinet 264
 Vanuatu 747
 vapor 681
 vaporizer 261
 variable spacer 528
 variation key 456
 variometer 898, 899
 varnish 400
 varnish-roller 422
 Vatican City State 744
 vault 410, 731
 vault, barrel 407
 vaulting horse 824, 825, 826
 VCR 494
 veal cubes 214
 vector/waveform monitor 491
 vegetable 180
 vegetable, bulb 184
 vegetable, fruit 188
 vegetable, leaf 186
 vegetable, root 189
 vegetable, stalk 185
 vegetable, tuber 184
 vegetable garden 182, 244
 vegetables 184
 vegetables, inflorescent 187
 vegetation 66
 vegetation regions 66
 vehicle equipment bay 24
 vehicle rest area 543
 veil 909
 vein 79
 vein, axillary 160
 vein, basilic 160
 vein, cephalic 160
 vein, femoral 160
 vein, jugular 160
 vein, mesenteric 160
 vein, pulmonary 160
 vein, renal 160, 165
 vein, wing 96
 veins 160

velarium 407
 Velcro closure 368
 velodrome 788
 velum 98
 velvet-band choker 374
 vena cava, inferior 160, 162, 165
 vena cava, superior 160, 162
 vending machine 779
 Venera 19
 Venetian blind 285
 Venezuela 742
 venom canal 112
 venom-conducting tube 112
 venom gland 112
 venom sac 99
 vent 261, 556, 567, 753
 vent, back 348
 vent, circuit 262
 vent, main 44
 vent, roof 262
 vent, side 44
 vent door 571
 vent hole 320
 ventilated rib 860, 912
 ventilating circuit 262
 ventilating grille 289
 ventilation 675
 ventilation hood 614
 ventilator 586, 594
 ventral root 168
 ventricle, right 162
 vent-tail 749
 venturi 757
 venturi fastening lever 757
 Venus 4, 5
 verbenas 208
 vermicelli 207
 vermiform appendix 164
 vernier 698, 700
 vernier scale 612
 vert 741
 vertebra 111, 112, 136
 vertebra, caudal 122, 126, 131, 138,
 141, 142
 vertebra, cervical 116, 122, 126, 131,
 138, 141, 142
 vertebra, lumbar 122, 126, 131, 138,
 141, 142
 vertebra, sacral 111, 122, 126, 131,
 142
 vertebra, thoracic 122, 126, 131, 138,
 142
 vertebral body 157, 168
 vertebral column 109, 152, 157
 vertical-circle image 701
 vertical movement 916
 vertical section 894
 vessel, blood 154, 162
 vest 338, 348, 359
 vest, fishing 911
 vestibule 174, 250, 406, 584
 vestibule, security 728
 vestibule door 584
 veterinarian 852
 viaduct 541
 vial 783
 vibrato arm 441
 vibrissa 122
 vice-skip 877
 videocassette 495
 videocassette recorder 494
 video entertainment system 918
 video monitor 518
 video monitoring selector 491
 videophony 525
 video port 513, 526
 video replay 789
 video switcher technician 489, 490
 videotape operation control 496
 video terminal 477
 Viet Nam 747
 Vietnamese 468
 viewfinder 477
 viewfinder, electronic 496
 viewing room 733
 Viking 18
 village 708, 886
 vinegar, apple cider 201
 vinegar, balsamic 201
 vinegar, malt 201
 vinegar, rice 201
 vinegar, wine 201
 vine shoot 86
 vine stock 86
 vinyl grip sole 369
 viola 437, 439
 violet 80, 400
 violet-blue 400
 violin 437, 439

viper 114
 VIP lounge 718
 Virgin 11, 13
 virgule 473, 524
 visceral pleura 163
 vise 312
 vise, hand 422
 vision 691
 vision slit 749
 visiting room 726
 visitors' front office 726
 visor 575, 591, 749, 773, 874, 878,
 884
 visor hinge 575
 Vistula River 32
 warrior, Gallic 748
 wasabi 201
 washcloth 379
 washer 262, 268, 271, 310, 689
 washer, conical 265
 washer, flat 310
 washer, front-loading 292
 washer, lock 310
 washer, stem 268
 washer, top-loading 292
 washer nozzle 550
 washing 347
 wash tower 294
 waste, household 69, 70
 waste, industrial 69, 70
 waste, nuclear 70
 waste basket 535
 waste layers 69
 waste stack 262
 waste water 70
 watch 717
 watch, analog 696
 watch, digital 696
 watch, mechanical 696
 water 646, 662, 671, 847
 water, head 662
 water, heavy 670
 water, safest 616
 water, turbined 662
 Water Bearer 10
 water bottle 579
 water bottle clip 579
 water carrier 906
 water chestnut 184
 watercolor 396
 watercolor cakes 397
 watercolor tube 397
 water cools the used steam 665
 watercourse 48, 70
 watercraft, personal 876
 watercress 187
 water dispenser 291
 waterfall 47, 48
 water flow 95
 water hazard 866, 867
 water-heater tank 266, 675
 water-heater tank, electric 266
 water-heater tank, gas 267
 water hose 294
 watering 328
 watering can 328
 watering tube 573
 water inlet 268, 669
 water intake 658
 water is pumped back into the steam
 generator 665
 water jet 828
 water key 447
 water level 241, 261
 water level indicator 239
 water-level selector 292
 water-level tube 288
 waterline 615
 water main 712
 watermark 729
 watermelon 195
 water meter 262
 Water Monster 11, 13
 water outlet 669
 water polo 827
 waterproof pants 368
 water skiing 840
 waterspout 63
 water-steam mix 646
 water strider 102
 water table 47, 70
 water tank 241, 384, 586
 water-tank area 628
 water tower 589
 water turns into steam 665
 watt 702
 wave 49, 690
 wave, radio 690
 wave base 49
 wave guide 489

W

wad 753, 912
 waders 911
 wadi 52
 waferboard 300
 waffle iron 238
 wagon 642
 wagon, patrol 726
 waist 147, 149, 342, 439, 663
 waistband 350, 351, 353
 waistband extension 350
 waist belt 281
 waistcoat 338
 waist tab 348
 waiter 721
 waiting area 621, 730
 waiting room 509, 726, 768, 778, 779,
 781
 wakame 183
 walk 124
 walker 782
 walkie-talkie 505, 770
 walk-in closet 251
 walking aid 782
 walking stick 782
 walk-in wardrobe 251
 walkway 714
 wall 7, 82, 127, 246, 852, 902, 917
 wall, approach 597
 wall, back 818, 819
 wall, bund 655
 wall, concrete 675
 wall, finish 830
 wall, fortified 738
 wall, front 818, 819
 wall, side 635
 wall, training 657
 wall, turning 831, 832
 wallaby 143
 wall and rails 852
 wall cloud 63
 wallet 387
 wall side 607
 wall stack section 258
 walnut 84, 88, 193
 walrus 137

wave height 49
wavelength 690
wave length 49
wave wall 660
wax 892
wax gourd 188
waxing kit 892
weapon 748
weapon, thrusting and cutting 751
wear, casual 716, 717
weasel 134
weather, present 57
weatherboard 247, 249
weather radar 54
weather satellite 54, 60
weather station 54, 55
weather symbols 56
weather vane 58, 59
weave 463
weave, plain 463
weave, satin 463
weave, twill 463
weaving 460
weaving, accessories 462
weaving pattern lever 456
weaving principle 463
web 110, 117, 591, 797
webbing 459, 555, 899
Webcam 517
web frame 607
Weddell Sea 29
wedge 444, 753
wedge, lob 868
wedge, pitching 868
wedge, sand 868
wedge lever 309
weeder 325
weekender 389
weeping willow 88
weft 460, 461
weighing platform 699
weight 472, 630, 697, 698, 699, 793, 850
weight, ankle/wrist 850
weight, measure 698
weightlifting 850
weight machine 851
weights 851
welding, arc 318
welding curtain 318
welding tools 318
welding torch 319
well, dry 671
well, injection 646
well, offshore 654
well, production 646
well, wet 671
well flow line 652
Welsh 469
welt 342, 348
West 37, 616, 917
Western Hemisphere 35
Western meridian 36
West Indies 30
West-Northwest 37
West-Southwest 37
wet suit 841
whale 137
Whale 10, 12
whale, beluga 137
whale, killer 137
whale, sperm 137
wharf 596, 708
wheat 85, 203

wheat, grain 85
wheel 320, 323, 333, 389, 423, 454, 560, 570, 639, 640, 753, 758, 783, 859, 870, 874, 894, 895, 913
wheel, adjustment 700
wheel, banding 464
wheel, center 696, 697
wheel, control 766
wheel, drive 307, 639
wheel, driving 462, 640
wheel, escape 696, 697
wheel, fourth 696
wheel, idler 876
wheel, main 697
wheel, paddle 599
wheel, press 643
wheel, ratchet 460
wheel, rotating 919
wheel, safety 595
wheel, solid 871
wheel, spoked 857
wheel, sprocket 758
wheel, third 696, 697
wheel, toothed 686
wheel, tracing 454
wheelbarrow 323
wheelchair 584, 783
wheelchair access 725
wheelchair lift 569
wheelchair ramp 394
wheel chock 622
wheel cover 551
wheel cylinder 559
wheel guard 308
wheel head 464
wheelhouse 606
wheel mouse 516
wheel speed sensor 559
whelk 217
whipping 868
whipping, common 908
whisk 232
whiskers 132
white 690, 915
White 916
white balance 476
white line 127
white matter 167, 168
whitewater 837
whitewater, canoe-kayak 837
whitewater canoe 837
whiting 221
whorl 104, 105
whortleberry, red 192
wicket 799
wicket gate 659
wicketkeeper 799
wide 472
widescreen button 496
wife 785
wigwam 418
wild boar 128
Wilkes Land 29
willow 798
winch 417, 573, 835
winch, mooring 607
winch control 573
wind 56, 69, 70, 833, 917
wind, action 67
wind abeam 833
wind arrow 56
windbag 432
windbreaker 353
wind chest 445

wind chest table 445
wind direction 55, 59
wind duct 445
wind energy 676, 677
winder 696
wind flag 893
wind indicator 834
winding adjustment 692
winding mechanism 285, 697
winding tower 649, 650
wind instrument 446
windmill 676
window 238, 239, 245, 249, 251, 290, 386, 415, 485, 551, 554, 567, 594, 624, 731, 836
window, barred 727
window, casement 415
window, French 415
window, landing 631
window, louvered 415
window, panoramic 584, 713
window, picture 727
window, pivoting 415
window, protective 493
window, pylon 663
window, rose 411
window, sash 415
window, screen 902
window, sliding 415
window, stained glass 737
window accessories 282
window canopy 902
window regulator handle 554
window sill 252
windscreen 488
windshaft 676
windshield 550, 570, 574, 577, 607, 624, 626, 876
windshield wiper 550, 557
windshield wiper blade 557
wind sock 739
wind speed 55
wind strength 59
wind supply 445
wind synthesizer controller 451
wind trunk 445
wind turbine 676
wind turbine, horizontal-axis 677
wind turbine, vertical-axis 676
wind vane 677
wine 180
wine cellar 720
wine list 721
wine steward 720
wing 23, 96, 97, 98, 115, 140, 338, 416, 625, 628, 760, 801, 804, 873, 879, 897, 898, 909
wing, delta 629, 630
wing, folding 857
wing, straight 630
wing, swept-back 630
wing, tapered 630
wing, variable geometry 630
wing box 760
winger 814
winglet 625, 628
winglet, fixed 759
wing rib 624
wings 430
wing shape 630
wing slot 625
wing strut 628
wing tip 898
winner 789

winning line 920
winter 54
winter precipitations 64
winter sports 877
winder 696
winze 650
wiper 557
wiper arm 557
wiper switch 556
wire 689, 793
wire, body 848
wire, cutting 464
wire, fish 317
wire, ground 272, 273
wire, neutral 272
wire, neutral service 272
wire, rigging 897
wire nut 317
wire sling 900
wire support 903
wishbone boom 836
withers 124, 130
witness stand 728
wok 234
wok set 234
wolf 134
Wolf 11
Wolof 468
woman 148
women's rest room 725
won ton skins 207
wood 300, 867, 868
wood-based material 300
woodbox 256
wood chisel 309
woodchuck 123
woodcut 421
wood ear 183
wood firing 256
woodpecker 118
wood ray 87
woods 39
woodwind family 437
woofer 10, 502
wooly mammoth 93
Worcestershire sauce 200
word correction 528
work bench and vise 312
worker 98, 99
work furniture 511
working area 10
working pressure gauge 319
working surface 312
work lead 318
work sheet 395
workshop 726
workstation 509
work top 721, 722
worm 462, 573, 752
wrap, knee 850
wrapover top 359
wrapper 390
wrench 311, 315
wrench, adjustable spud 315
wrench, basin 315
wrench, box end 311
wrench, combination 311
wrench, crescent 311
wrench, fire hydrant 767
wrench, flare nut 311
wrench, four-way lug 558
wrench, open end 311
wrench, pipe 315
wrench, ratchet socket 311

wrench, strap 315
wrench, valve seat 314
wrestler 843
wrestling 843
wrestling, freestyle 843
wrestling, Greco-Roman 843
wrestling, positions 843
wrestling area 843
wrist 130, 140, 147, 149, 156, 173
wristband 808, 822, 850
writing instruments 470

X

xD-Picture card 481
xenon 684
X-ray 690
X-ray unit 778
xylophone 437, 449

Y

yak 129
yam 184
yard 589, 602
yard line 806
yarn 908
yarn clip 457
yarn feeder 456
yarn rod 457
yarn tension unit 457
yaw 630
Y-branch 269
yellow 400, 690
yellow-green 400
yellowjacket 101
Yemen 746
yen 728
Yiddish 469
yield 544, 546
yogurt 210
yoke 284, 349, 353, 359
yolk 117
Yoruba 468
ytterbium 684
yttrium 683
Y-tube 776
Yucatan Peninsula 30
yurt 418

Z

Zambia 746
zebra 128
zenith 10
zero, double 919
zero, single 919
zest 82
zester 229
Zimbabwe 746
zinc 683
zipper 353, 369, 377, 389, 453, 902
zipper line 455
zirconium 683
zither 432
zona pellucida 170
zoom button 496
zoom lens 492
zucchini 188
Zulu 468
zygomatic bone 152, 158

Índice español

1^o hueso cuneiforme 155, 156
2^o hueso cuneiforme 155, 156

A

A 434
ábaco 404
abdomen 96, 97, 98, 103, 107, 115, 146, 148
abedul 88
abeja 98, 99
abejorro 101
abertura 479, 911
abertura branquial 108
abertura con tirilla 349
abertura para el brazo 355
abertura para los nudillos 346
abertura trasera central 348
abertura trasera lateral 348
abeto 89
abisinio 133
abocinamiento 411
abogado, asistente 728
abogado defensor, estrado 728
Abraham 736
abrazadera 14, 15, 274, 284, 389, 835
abrazadera inferior 58
abrebotellas 230, 905
abrecartas 531
abrelatas 230, 240, 905
abrigo 352, 355, 716, 717
abrigo con esclavina 355
abrigo de tres cuartos 352
abrigo raglán 355
abrigo redíngote 355
ábside 411
absorción de agua y sales minerales 78
absorción de dióxido de carbono 78
absorción por el suelo 68
absorción por las nubes 68
abuela 784
abuelo 784
acabado 401
acampada 902
acampar 725
acampar, equipamiento 905
acantilado 51
acantodio 92
acceso al segundo nivel de operaciones 529
accesorio 717
accesorios 289, 345, 399, 401, 454, 462, 558, 580, 859
accesorios, cajetín 289
accesorios de hombre 716
accesorios musicales 436
accesorios para la pipa 390
accesorios personales 374
accesorios y artículos personales 374
accidental 435
acción, botón 918
accedera 187
aceite 209
aceite, lez de advertencia 557
aceite de cacahuete 209

aceite de girasol 209
aceite de linaza 400
aceite de maíz 209
aceite de oliva 209
aceite de sésamo 209
aceite lubricante 656
aceitera 648
aceituna 188
acelerador 331, 576
acelerador, pedal 556
acelga 185
acento 435
acento agudo 473
acento circunflejo 473
acento grave 473
acera 245, 712
acerico 454
acero 298
acetileno 319
achicoria de Treviso 186
acicular 79
acidificación de los lagos 70
ácido nítrico 70
ácido sulfúrico 70
acimut, ajuste 14, 15
acimut, palanca de bloqueo 14, 15
acolchado 883
acometa, cañería 675
acondicionador 379
acondicionador de aire 261
acondrito 8
acoplamiento, botón 444
acorazonada 79
acorde 435
acordeón 432
acromion 153
acrotera 403, 404
actínido 684
actino 684
actor 428
actriz 429
actuador 759
acuarela 396
Acuario 10
acuifero confinado 646
acumulador 559, 673
acumulador, caja 571
acusación, estrado 728
acusado, banquillo 728
adaptador 269, 383, 485
adaptador de acoplamiento 21
adaptador de carga útil 24
adaptador de cinta de vídeo compacto 497
adaptador de corriente 526
adaptador de enchufes 274
adarme 408, 409
adarme cubierto 409
adelantar, prohibido 544, 546
adición en la memoria 529
administración 394, 735
administrador 509
admisión 564, 565
admisión, colector 565, 566
admisión, lumbrera 565
admisión, válvula 564, 566

adormidera, semilla 199
adorno 435
aduana 596, 621
aductor del muslo 150
aductor mayor 151
aerocisto 75
aerodeslizador 605
aerofreno 760
aerógrafo 398
aerógrafo, sección transversal 398
aeropuerto 39, 618, 708
aerosol de pimienta 770
afeitado 383
afeitado, loción 383
Afganistán 746
afilador 229
afinación 448
afinador 444
afluente 488
África 28, 34, 50, 745
afuste 756
agar-agar 183
agarrador 783
agavilladora 642
agencia de viajes 714
agenda 387, 530
agenda de caja 535
agenda electrónica 530
agenda telefónica 506, 531
agitador de aspas 292
agnato 92
agricultura intensiva 68, 70
agua 646, 662, 671, 847
agua, altura 662
agua, entrada 669
agua, salida 669
agua a presión, reactor 671
agua caliente, circuito 262
aguacate 188
agua de alimentación 671
agua de colonia 379
agua de deshielo 46
agua de nubes 70
agua de perfume 379
agua fría, circuito 262
agua hirviendo, reactor 671
aguamarina 375
aguanieve 57, 64
agua pesada 670
agua pesada, enriquecimiento 669
aguarrás 400
aguas bravas 837
aguas bravas, kayak 837
aguas residuales 70
aguas seguras 616
aguaturma 184
agua y vapor, mezcla 646
aguijón 98
águila 119, 741
Águila 10, 12
agua 52, 64, 398, 411, 452, 453, 454, 590, 695, 776
aguja, control 590
aguja, señal de posición 590
aguja circular 457
aguja con lengüeta 456

aguja de cambio 583
aguja de control 590
aguja de coser 233
aguja de décimas de segundo 696
aguja del abeto 89
aguja del pino 89
aguja del transepto 410
aguja de punto 457
aguja imantada 907
aguja indicadora 261
aguja picadora 233
agujero 423
agujero apical 159
agujero ciego 176, 272
agujero intervertebral 157
agujero negro 8
agujero obturado 122
ahogadero 854
ahumador 422
aikido 846
aikidogi 846
aikidoka 846
airbag 556
aire 565
aire, tubo 765
aire acondicionado 567
aire acondicionado de tierra 622
aire cálido ascendente 63
aire caliente 64, 675
aire comprimido 398
aire comprimido, depósito 586
aire frío 64, 675
aire frío subsidente 63
aire libre, ocio 902
aislador 562, 663
aislador de suspensión 663
aislamiento 259
aislamiento, habitación 778
aislante 265, 266, 267, 294, 299, 672
aislante a granel 299
aislante plástico 272
ajedrea 202
ajedrez 916
ajedrez, movimientos 916
ajo 184
ajowán 199
ajustador de la bota 889
ajuste 528
ajuste, botón 508
ajuste, escala 528
ajuste, indicador 889
ajuste, tubo 824, 825
ajuste de la velocidad del obturador 478
ajuste de resistencia 851
ajuste de tonos agudos 441
ajuste de tonos bajos 441
ajuste fino, botón 693
ajuste grueso, botón 693
ajuste lateral 692
ala 23, 96, 97, 98, 115, 140, 340, 341, 387, 625, 628, 760, 801, 804, 897, 898, 909
ala, forma 630
ala, punta 897
álabe 659
álabe, rueda 659

ala cerrado 807
ala defensivo 806
ala del cuarto 342, 370
ala delta 629, 897
ala de popa 609
ala en delta 630
ala en flecha 630
alamar 353
alambre del reborde 561
alambre para cortar 464
álamo 88
ala plegable 857
ala recta 630
alargada 472
alarma de motor, pantalla 626
alarma sonora 613
ala traapezoidal 630
ala variable 630
albahaca 202
albanés 469
Albania 744
albañilería 315
albaricoque 192
albatros 119
albornoz 364
albúmina 117
albura 87
alcachofa 187
alcachofa de la ducha 264
alcantarilla 712
alcantarilla principal 712
alcaravea 198
alce 129
alcohol, columna 695
alcohol, cubeta 695
alcohol puro 777
aldabilla 389
aldamán 469
Alemania 744
alerce 89
alero 403, 412, 809
alero defensa 809
alero derecho 811
alero izquierdo 811
alerón 23, 624, 840, 873, 891, 898
alerón de curvatura, gato hidráulico 760
alerón de hipersustentación, palanca 626
aleta 260, 293, 625, 628, 631, 841
aleta abdominal 108
aleta anal 108
aleta caudal 108, 136
aleta compensadora 60
aleta de fuselaje 23
aleta de la nariz 175
aleta de penetración superficial 609
aleta de proa 609
aleta dorsal 108, 109, 136
aleta estabilizador 840
aleta estabilizadora 608
aleta fija 759
aleta hipersustentadora 625
aleta pectoral 108, 136
aleta pélvica 108
alfalfa 190
alféizar 249, 252

- alfil 916
 alfiler 376, 380, 454
 alfiler de corbata 376
 alfombra 254
 alfombrilla 558
 alfombrilla de ratón 516
 alga 75, 183
 alga parda 75
 alga roja 75
 alga verde 75
 algodón 777
 alheña 202
 alianza 376
 alicates 310
 alicates de electricista 317
 alicates de presión 310
 alicates de punta 317
 alicates para cutículas 377
 alicates pico de loro 310
 alidada 59, 612
 alidada móvil 701
 aligátor 114
 alimentación, cordón 381
 alimentación, fuente 687
 alimentación de agua 670, 671
 alimentador 494, 512
 alimentador de oxígeno, control 898
 alimentador de oxígeno, palanca 898
 alimentos selectos 180
 alineador 838
 alitán 218
 aliivadero 657
 aliivadero, cresta 657
 aljuba 338
 alma 444, 591, 753
 almacén 715, 716, 734, 769
 almacén de congelados 181
 almeja 217
 almena 408
 almendra 81, 193
 almidón 85
 almidón, grano 74
 almirez 230
 almohada 280
 almohadilla 130, 133
 almohadilla palmar 130
 alojamiento 886
 alojamiento de disco 521
 alojamiento de la casete 499
 alojamiento de la cinta 497
 alojamiento del disco 501
 alojamiento para la cinta 494
 alpargata 344
 Alpes 32
 alpinista 901
 alquequenje 192
 altar 737
 Altar 10
 altar mayor 737
 altavoces extremos de graves 494
 altavoz 10, 427, 496, 502, 503, 504, 505, 508, 526, 626, 766, 828
 altavoz central 494
 altavoz de comunicación 594
 altavoz de control 488
 altavoz de frecuencias altas 502
 altavoz de frecuencias graves 502
 altavoz de frecuencias medias 502
 altavoz principal 494
 altavoz surround 494
 alternado: selección de nivel 3 514
 alternador 552, 566, 677, 688
 alternador, luz de advertencia 557
 alternador de turbina 674, 763
 alternativa 514
 altímetro 626, 761, 896, 898, 899
 altitud 53, 66
 altocúmulo 56
 altocúmulos 62
 alto de caña 889
 altostrato 56
 altostratos 62
 alto voltaje 774
 altroz 190
 altura 739
 altura, ajuste 14, 15, 851
 altura, control 485
 altura, escala 304
 altura, palanca de bloqueo 14, 15
 altura, palanca para graduar 641, 642
 altura, regulador 826
 altura máxima 545, 547
 áula 115
 aluminio 501, 682
 alumno 734
 alumno, sala 735
 alveolo 274
 alvéolo dental 159
- alza 100, 439, 754, 755, 757, 859, 893, 912
 alzada 362
 alzado 250, 292
 alzapaños 282
 amanita virosa 76
 amantillo 602
 amantillo de botavara 602
 amapola 80, 84
 amaranto 203
 amárico 468
 amarillo 400, 690
 amarillo verdoso 400
 amarra 607, 858
 amarre 458, 835
 amarre, arzón 897
 amarre, gancho 597
 amarre anterior retráctil 567
 amasadora 239
 amatista 375
 ambiente 66
 ambiente natural 867
 ambulancia 775, 778
 ambulatorio 781
 ameba 94
 América 742
 América Central 28, 30
 América del Norte 28, 30, 50
 América del Sur 28, 31, 50
 americana 358
 American shorthair 132
 americio 684
 ametralladora 758
 amígdala 174
 amígdala lingual 176
 amígdala palatina 176
 amoladora de ángulo 308
 amortiguación, correa 897
 amortiguador 18, 417, 553, 575, 577, 876
 amortiguador de caucho 920
 amortiguador de fieltro 442
 amperio 702
 ampliación 512
 ampliación, escala 485
 amplidora 485
 amplificador 450, 498
 amplificador-sintonizador 503
 amplitud 690
 ampolla 95, 274, 275, 783
 ampolla de la trompa de Falopio 171
 ampolla de vidrio 275
 amura, puño 836
 amurada 602
 anacardo 193
 anaquel 279, 723
 anatomía 150
 ancha 472
 ancho 833
 ancho de barrido del radar 40
 anchura de la base 663
 ancla 610
 ancla de arado 610
 ancla de buque 610
 ancla de cepo 610
 ancla de hongo 610
 ancla flotante 610
 anclaje 540
 ancla sin cepo 610
 anclote 610
 ancóneo 151
 áncora 697
 andador 782
 andadura 124
 andamio sobre ruedas 321
 andén 583, 593, 620
 andén, acceso 582
 andén, borde 582, 593
 andén, número 582
 andén de pasajeros 582
 Andorra, Principado 743
 andouillette 126
 Andrómeda 212
 anemómetro 58, 59, 626, 677, 898
 anestesia, sala 780
 anfibio 110, 111
 anfiteatro romano 407
 Anglicanismo 736
 Angola 746
 anguila 219
 ángulo, medición 701
 ángulo agudo 704
 ángulo entrante 704
 ángulo horario 17
 ángulo obtuso 704
 ángulo recto 704
 ángulos 704
 ángulo saliente 409
 Anik 487
- anilla 284, 696, 699, 824
 anilla de la tuerca 269
 anilla del cordón 282
 anilla de sujeción 909
 anilla guía 909
 anilla para colgar 382
 anilla para lanzado largo 910
 anillas 824, 825
 anillas para flexiones 851
 anillo 76, 249, 284, 376, 383, 390, 391, 447, 482, 522, 659, 901
 anillo colector 688
 anillo de ajuste 302, 320, 446
 anillo de ajuste del enfoque 479
 anillo de articulación 911
 anillo de cierre 483
 anillo de compromiso 376
 anillo de crecimiento 87
 anillo de enfriamiento 692
 anillo de graduación 376
 anillo de gravedad 610
 anillo de la leva 307
 anillo de retención 263, 268
 anillo de unión del casco 20
 anillo dióptrico 614
 anillo distribuidor 659
 anillo inferior 659
 anillo ocular 115
 anillo regulador 659
 anillos de sonido 433
 anillo sellador 655
 animal, alimentos 181
 animal, artículos 181
 animal, tienda 714
 anis 202
 anis estrellado 84
 anjova 220
 ano 95, 97, 103, 104, 105, 106, 107, 109, 113, 164, 169, 170
 ánodo 266, 689
 anorak 371, 901
 anotación, zona 806
 anotador 810, 812, 813, 814, 819, 844, 845, 846, 860, 864, 920
 Antártica 28, 29
 antebrazo 130, 147, 149, 860
 antefija 403
 antehélix 173
 antena 17, 18, 40, 60, 96, 97, 98, 99, 107, 486, 504, 505, 506, 507, 551, 577, 608, 609, 611, 624, 631, 758, 761, 763, 771, 812
 antena de alta frecuencia, cable 628
 antena de emisión 486
 antena del radar 40
 antena de radar 760, 763
 antena de radio 604, 606, 608, 609, 652, 763, 873
 antena parabólica 486, 489, 494
 antena-receptor GPS 613
 antena telescópica 503
 antena UHF 18, 60
 antena VHF 762
 anténula 107
 anteojera 857
 antejo buscador 14, 15
 antejo telescópico 612
 antepista 865
 antera 80
 anterior 504
 anticiclón 55
 anticlinal 651
 Antigua y Barbuda 743
 Antillas 30
 antilope 128
 antimonio 682
 anti ojos rojos 476
 antiséptico 777
 antitrago 173
 anudado 463
 anulación de la memoria 529
 anuncio 471
 anuncio por palabras 471
 anzuelo 909, 911
 aorta 162, 163
 aorta abdominal 160, 165
 aorta ascendente 161
 aorta descendente 161
 aorta dorsal 99
 aorta ventral 109
 aovada 79
 apagado, botón 331
 apagador 443
 apagallama 755
 aparador 279
 aparador con vitrina 279
 aparato de Golgi 74, 94
 aparato de navegación aérea 761
 aparato de respiración autónomo 765
- aparato digestivo 164
 aparato respiratorio 163
 aparatos electrodomésticos 236, 288
 aparato urinario 165
 aparcamiento 620, 713, 735, 866, 886
 aparcamiento de bicicletas 735
 aparejo 601, 602, 911
 aparejo de juanete de estay 603
 aparejo de mastelero de estay 603
 apartado 720
 apéndice bucal 98
 apéndice nasal 140
 apéndice torácico 107
 apéndice vermiforme 164
 apertura 476
 apertura terminal 105
 apertura urogenital 109
 ápice 104, 105, 159, 176
 apilador hidráulico 633
 apio 185
 apio nabo 189
 aplicador de esponja 378
 aplicadores de algodón 777
 aplique 287
 apófisis espinosa 168
 apófisis estiloides 158
 apófisis mastoides 158
 apófisis transversal 157
 apófisis trasversa 168
 Apollo 19
 apóstrofe 473
 apotecio 74
 apoyador 806
 apoyador exterior 806
 apoyador interior 806
 apoya-flecha 913
 apoyatura 435
 apoyo 661
 apoyo de espalda 757
 apoyo de la sordina 443
 apoyo del macillo 442, 443
 apoyo del pulgar 776
 apoyo mejilla 860, 861
 apoyo para el mentón 439
 apuesta de cinco números 919
 apuesta en cuadro 919
 apuesta libre 919
 apuesta sobre dos columnas 919
 apuntador electrónico 492
 aquenio 83, 84
 árabe 468
 Arabia Saudí 746
 arácido 96, 102
 aracnoides 167
 arado de vertedera 641
 arame 183
 arameo 468
 arándano 192
 arándano agrio 192
 arándano negro 192
 arándano rojo 192
 arandela 268, 287, 290, 310, 689, 888
 arandela de presión 310
 arandela plana 310
 araña 103, 287
 araña cangrejo 102
 araña de agua 102
 árbitro 799, 801, 803, 805, 807, 810, 812, 813, 814, 817, 818, 819, 827, 830, 838, 842, 843, 845, 846, 847, 858, 860, 864, 877, 879, 882, 883
 árbitro de base meta 795
 árbitro de la defensa 807
 árbitro principal 837
 árbol 87, 659, 686, 688, 866
 árboladura 602
 árbol de levas 566
 árbol del turbocompresor 627
 árbol de Navidad 652, 654
 árbol de transmisión 631
 árbol de transmisión longitudinal 553
 árbol frutal 182
 árbol ornamental 182, 244, 322
 arborización terminal 168
 arbotante 410, 411, 839
 arbusto 322
 arca 738
 arcabuz 752
 arcada 407, 410
 arce 88
 archaegonatha 92
 archipiélago 38
 archivador 510
 archivador colgante 532
 archivador de fichas 533
 archivador de fuelle 533
 archivar 532
 archivo 509, 524, 769
 archivo médico 781
- archivos 394
 archivos de sonido digital 525
 archilla de modelar 464
 arco 307, 413, 439, 540, 541, 704, 750
 arco de competición 859
 arco de dos articulaciones 541
 arco de elevación 756
 arco de entramado 540
 arco de la aorta 160
 arco de medio punto 413
 arco dentario 174
 arco de poleas 913
 arco de tres articulaciones 541
 arco fijo 541
 arco formero 410
 arco insular 49
 arco iris 65
 arco moderno 750
 arco natural 51
 arcón congelador 291
 arco recto 859
 arco tensor 448
 ardilla 123
 ardilla listada 123
 área de actividades al cubierto 727
 área de alta presión 63
 área de aterrizaje 891
 área de baja presión 63
 área de cocina 722
 área de control de la cámara 489
 área de descanso 39
 área de estacionamiento 708
 área de juego 877
 área de lixiviación 263
 área de mantenimiento 489
 área de procesamiento del petróleo 652
 área de recepción 395
 área de servicio 39
 área grabada 501
 área pequeña 802
 arena 407, 660, 813
 arenera 586
 arenque 219
 aréola 171
 arganeo 610
 Argelia 745
 Argentina 742
 argolla de izar 610
 argolla de remolque 756
 argolla para tirar 776
 argón 684
 Ariane IV 24
 Ariel 5
 Aries 12
 anista 404
 arma 748
 arma blanca 751
 armadura 435, 749, 902
 armadura del techo 253
 armar, palanca 757
 armario 224, 278, 584, 724
 armario bajo 510
 armario del lavabo 264
 armario de secado de negativos 484
 armario para papelería 510
 armas 849
 armazón 252, 256, 259, 278, 280, 287, 288, 292, 293, 308, 320, 321, 389, 449, 460, 676, 899
 armazón de la máscara 796
 armazón de madera 403
 armazón de metal 442
 Armenia 746
 armeno 469
 arminio 741
 armónica 432
 arnés 611, 896, 897, 900
 arneses para troncos 857
 aro 385, 459, 611, 809, 811, 823, 855
 arpa 440
 arpas 437
 arpegio 435
 arpón submarino 841
 arqueóptis 93
 arquero 859
 arquitectura 402
 arquitectura, elementos 413
 arquitrabe 403, 405
 arquivoltas 411
 arranque 327, 850
 arranque, mecánico 873
 arrendajo 118
 arriate 244, 322
 arroyo 48
 arroz 85, 203, 207
 arrozal 69
 arroz basmati 207
 arroz blanco 207

arroz integral 207
arroz silvestre 203
arroz vaporizado 207
arsénico 682
arte escénica 427
arte gráfica 420
arteria arcuata 160
arteria axilar 160
arteria braquial 160
arteria carótida primitiva 160
arteria dorsal del pie 160
arteria dorsoabdominal 107
arteria esternal 107
arteria femoral 160
arteria iliaca 160, 165
arteria iliaca interna 161, 165
arteria mesentérica 160, 165
arteria mesentérica inferior 165
arteria pulmonar 160, 162, 163
arteria renal 160, 165
arteria subclavia 160
arteria tibial 160
arteria ventral 107
artes, bellas 394
artes plásticas, aula 734
arte y arquitectura 394
Ártico 28
articulación 557, 863, 909
articulación artrodial 156
articulación condilar 156
articulación en bisagra 156
articulación en pivote 156
articulación en silla de montar 156
articulación esferoidea 156
articulación plana 156
artículo 471
artículo personal 383
artículos de limpieza 295
artículos varios 534
artropleura 92
arazón 826, 855
as 914
asa 236, 237, 238, 239, 240, 280,
289, 290, 295, 303, 304, 308, 313,
328, 386, 387, 388, 389, 504, 884,
910
asa aislante 239
asa de la barquilla 899
asa de levantamiento 756
asado 214
asado de cerdo 215
asador 234
asa extensible 386
asafétida 199
asa retráctil 389
ascensión, anillo graduado 14, 15
ascensión recta 13
ascensor 16, 417, 509, 713, 724, 761
as de guía 908
asegurador 900
aseo 250, 719, 728, 731, 733
aseo de caballeros 509, 724
aseo del personal 768
aseo de señoras 509, 724
aseos 395, 584, 715, 723, 735, 764,
779, 781
aseos de caballeros 427
aseos de señoras 427, 725
aseos para los clientes 720
aseos de caballeros 725
asfalto 656
Asia 28, 33, 50, 746
asidero 554, 567, 570, 584, 587, 594,
766, 830
asidero vertical 594
asiento 264, 265, 276, 277, 281, 333,
464, 538, 555, 577, 594, 775, 783,
839, 851, 857, 876, 885, 898
asiento ajustable 584
asiento de corredera 851
asiento de eyección 760
asiento de la válvula 268
asiento del comandante 758
asiento del piloto 758
asiento del tapón 265
asiento del teclado 442
asiento trasero 555
asistente del guionista 490
asistente numérico comunicante 507
asistente social, despacho 779
asno 128
aspa 261, 676, 677
aspiración, tubo 658
aspirador 289, 775
aspiradora de fangos 573
aspirador de aire 259
aspirador manual 288
Aspirina™ 777
asta 739, 918

astada 79
ástato 683
astenosfera 42
asterisco 473
astigmatismo 691
astil 698
astrágalo 153, 155, 405, 753
astronáutica 18
astronomía 4
atacador 752
atacante 809
ataque 807
ataque, zona 812
atención, zona 795
atención al cliente 731
aterrizaje 891
atizador 257
atlas 111, 122, 126, 131, 153, 157
atleta : taco de salida 791
atletismo 790
atletismo, pista 788
atmósfera 53, 66, 70
atolón 51
átomo 680
atracción 687
atrecista 429
atril 436, 444, 451, 737
atrio 406
atún 220
audiencia 728
audioguía 394
audiometría, sala de examen 781
audio player portátil digital 504
auditorio 394, 718, 732
aula 727, 734, 735
aurícula 98
aurícula derecha 161, 162
aurícula izquierda 161, 162
auricular 502, 506, 507, 776
auricular, micrófono 506
auricular, volumen 506
auriculares 115, 502, 503, 504
aurora polar 53
Australia 28, 50, 747
Austria 744
autobomba tanque 766
autobús 568, 713
autobús articulado 569
autobús escolar 568
autobús urbano 568
autocar 568
autocaravana 567
autocar de dos pisos 569
autoclave 780
autodefensa antimisil 762
autoenfoco 476
autoescalera 766
automático 453
automóvil 549
automóvil, componentes 552
automóvil, sistemas 553
automóvil eléctrico 563
automóvil híbrido 563
automóvil urbano 549
autopista 39, 539, 709
autopista, número 39
autótrofo 67
auxiliar de ambulancia, asiento 775
avambrazo 749
avance rápido 499, 504
ave 115
ave acuática 117
ave de corral 213
Ave del Paraíso 10
ave de rapiña 117
avefría 118
ave granívora 117
ave insectívora 117
avellana 84, 193
avellanador de tubos 314
avena 85, 203
avenida 39, 711
aventador de forraje 643
ave paseriforme 117
avestruz 119
ave zancuda 117
avión 628
avión, fuerzas 630
avión, movimientos 630
avión de carga 629
avión de combate 760
avión de despegue y aterrizaje
verticales 628
avión de gran capacidad 629
avión de línea 53
avión ligero 628
avión nodriza 760
avión particular 628
avión postal 475

avión radar 629
avión stealth 629
avión supersónico 629
avión turboreactor de pasajeros 624
avisador de alarma 765
avispa 101
avisppón 101
axel 881
axila 146, 148
axila de la hoja 79
axiómetro 834
axis 122, 153, 157
axón 168
aymara 469
ayudante 181, 842
ayudante de cámara 428
ayuntamiento 710
azada 326
azada de doble filo 326
azadón 327
azadón rotatorio 641
azafrán 198
Azerbaiyán 746
azúcar 209
azúcar candi 209
azucarero 226
azúcar glas 209
azúcar granulado 209
azúcar moreno 209
azucena 80
azuela 326
azuela para desbastar 401
azufre 683
azul 400, 690
azul danés 211
azul verdoso 400
azul violeta 400
azul 741

B

B 434
babera 749
babero 368
babilla 124
babor 609, 616, 617
babuino 139
bacalao 221
baches 890
backgammon 915
bacón 216
badén 545
bádminton 816
baguette 204
Bahamas 742
bahía 7, 38
bahía de Baffin 30
bahía de Bengala 33
bahía de Hudson 30
Bahrein 746
bailarina 343
bajada de aguas 244
bajada peligrosa 545
bajada pronunciada 547
bajante 265
bajo 441
bala 752, 753, 912
bala con perdigones 752
bala de barra 752
bala de plomo 757
balalaika 433
balance de blancos 476
balancín 284, 566, 599
balancín, brazo 599
balanza de astil 698
balanza de precisión 699
balanza de Roberval 698
balanza para cartas 531
bala sólida 752
balasto 591
balastrada 412
balaustre 255
balcón 251, 431, 614, 738
baldosa 299, 322
baliza de socorro 611
ballena 137, 349
Ballena 10, 12
ballena blanca 137
ballenera 601
ballesta 750
balón 685
baloncesto 810
baloncesto, jugador 810
baloncesto, jugadores 811
balón de baloncesto 810
balón de balonmano 814
balón de fútbol 802
balón de fútbol americano 808

balón de netball 809
balón de rugby 805
balón de waterpolo 827
balonmano 814
balonmano, jugadores 814
balsa salvavidas 605, 611
balso 908
bambalina 430
bambara 468
bambú 917
bambú, brote 185
banana 196
bancada 304
banco 277, 593, 647, 710, 715, 730,
737, 851
banco, altura 647
banco de arena 49
banco de trabajo 312
banco emisor, iniciales 729
banda 550, 602, 803, 806, 809, 810,
812, 817
banda acolchada 502
banda antiadherente 894
banda azul 871
banda blanca 812
banda central 919
banda de ajuste 502
banda de arquitrabe 404
banda de desgarre 899
banda de goma 862
banda de identificación técnica 501
banda de la cabecera 862
banda de rodamiento 640
banda de suspensión 772
banda de tensión 59
banda de ventilación 860, 912
banda elástica 350
banda fotosensible 58
banda grabada 500
banda holográfica metalizada 729
banda lateral de la red 812
banda lateral protectora 571
banda magnética 729
banda nubosa en espiral 63
banda parasol 58
banda protectora 560, 561, 571
banda reflectante 611
banda reflectora 765
bandas de frecuencia 497
bandeja 239, 261, 281, 313, 389, 722
bandeja de accesorios 399
bandeja de alimentación 519
bandeja de carga 495
bandeja de correspondencia 531
bandeja de pago 920
bandeja de pastelería 232
bandeja de pintura 320
bandeja de recepción de copias 512
bandeja de salida 519
bandeja para el papel 512
bandeja para herramientas 321
bandeja para los entremeses 226
bandera 739, 804
bandera con Schwenkel 739
bandera cuadrada 739
bandera de cuadros 872
bandera de dos puntas 739
bandera de la Unión Europea 729
bandera rectangular 739
banderas 742
banderín 739, 890
banderín de esquina 801
banderín de saque de centro 802
banderín de saque de esquina 803
banderín móvil 867
banderola 394, 739
bandolera 388, 391, 527
Bangladesh 747
banjo 432
banqueta 277
banquillo 803, 842
banquillo de jugadores 794, 807, 812
banquillo del entrenador 794
banquillo del equipo 827
banquillo de los jugadores 801, 809,
814, 878
banquillo de sancionados 879
banquisa de Ross 29
bañera 251, 262, 264, 724, 834
baño 724, 780
baño de fijación 485
baño de revelado 485
baño de stop 485
baqueta 433
baquetas 449
bar 427, 431, 710, 714, 719, 720
baraja 914
baranda 862

barandilla 250, 251, 255, 321, 417,
542, 586, 606, 894
barba 115, 390
barbacana 408
barbada, gancho 854
Barbados 743
barbecho 182
barbilla 115, 911
barbiquejo 602
barboquejo 765
barbote 749
barco 604
barco de perforación 653
barco de vapor de ruedas 599
barco de vela de cuatro palos 602
barco perforador 604
bardana 189
bario 682
barján 52
barniz 400
barógrafo 59
barómetro 59
barqueta 222
barquilla 899
barquilla de mimbres 899
barra 51, 127, 284, 332, 385, 449,
578, 641, 686, 695, 722, 826, 840,
850, 851, 915
barra acanalada 284
barra alta 824
barra antivibración 331
barra baja 824
barra colectoras 658
barra de acero 825
barra de arrastre 638
barra de camareros 584
barra de combustible 667
barra de compás 434
barra de cortina 284
barra de cuchillas 643
barra de equilibrio 824, 826
barra de escotas 835
barra de extensión de piernas 851
barra de flexión de piernas 851
barra de la aguja 453
barra del bar 720
barra del prensatelas 453
barra de madera 825
barra de operación 755
barra de pan 204
barra de percusión 767
barra de rastrillos 642
barra de remolque 567, 622, 642
barra de repetición 434
barra deslizable 456
barra de torsión 850
barra de tríceps 851
barra de varilla doble 284
barra de varilla simple 284
barra distanciadora 568
barra espaciadora 514, 528
barra estabilizadora 633
barra fija 824, 825
barra inferior 285
barra lateral 851
barra lisa 284
barra oblicua 524
barras paralelas 825
barras paralelas asimétricas 824
barra sujetadora 448
barra telescópica 920
barra tensora 457
barra transversal 897
barredora 573
barrena 306, 648, 649, 651
barrena de muro 306
barrera 281, 852
barrera, mecanismo 591
barrera, soporte 591
barrera de contención 872
barrera del paso a nivel 591
barrera de salida 857
barrote 281
basamento 412
báscula de baño 699
báscula de cocina 231
báscula electrónica 699
báscula romana 698
base 58, 185, 239, 240, 273, 286,
305, 307, 308, 378, 381, 405, 424,
425, 493, 500, 516, 517, 531, 591,
676, 685, 693, 698, 739, 767, 794,
811, 825, 826, 915
base, seguro 312
base con protecciones 811
base de cemento 254
base de datos 525
base de la espiga 268
base de la lámpara 614

- base de lanzamiento 795
base de la ola 49
base del bulbo 78
base del hogar 256
base del plato 500
base del respaldo 276
base del telescopio 17
base del tubo 275
base de prensado 425
base fija 312
base giratoria 312
base impermeable 254
base meta 795
basilosaurio 93
bastidor 100, 303, 312, 386, 389, 423, 459, 575, 612, 641, 672, 673, 688, 816, 822, 823, 824, 870, 895
bastidor de coser 424
bastidores 430
bastión 409
bastón 391, 846, 891
bastoncillo 177
bastón cuadrangular 782
bastón de esquí 888, 892
bastón inglés 782
bastón ortopédico 782
bastón para caminar 782
bata 364
batán 460
batata 184
bate 796, 797, 798
bateador 795, 796, 798, 799
bate de softball 797
batería 302, 306, 448, 482, 513, 552, 562, 563, 586, 687, 759
batería, caja 562
batería, regulador de carga 563
batería, tapa 562
batería de cocina 722
batería electrónica 451
batidor 232, 641
batidora de mano 236
batidora de mesa 236
batidora de pie 236
batidora de vaso 236
batidor mecánico 232
batiente 249
batímetro 841
baúl 279, 389
bauprés 602
baya 83, 192
bayas de enero 198
bayeta de cocina 295
bayoneta 751
bazo 109, 110, 113, 125, 161
bazuca 757
bebé, ropa 368
bebida 180
becquerel 702
becuadro 435
bedel, despacho 735
begonia 80
béisbol 794
béisbol, jugadores 794
belfo 124
belfos 130
Bélgica 743
Belice 742
bemol 435
Benin 745
berberecho 217
berbiqui 307
bereber 468
berenjena 188
bergamota 194
bergantín 601
bergantín goleta 601
berlino 682
berlina 549
berma 660
bermudas 358
berquello 684
berro 187
berros de jardín 187
berza 186
besuguera 234
betún 345
biathlon 893
biathlon, atleta 893
biblioteca 395, 711, 726, 732, 734
bibliotecario, despacho 732
bíceps 150
bíceps femoral 151
bichero 611
bicicleta 578, 581
bicicleta, prohibido el paso 545, 546
bicicleta BMX 581
bicicleta de carreras 870
bicicleta de carretera 581
bicicleta de ciudad 581
bicicleta de cross 870
- bicicleta de descenso 870
bicicleta de persecución 871
bicicleta de turismo 581
bicicleta estática 851
bicicleta holandesa 581
bicicleta todo terreno 581
bicornio 339
bidé 264
biela 564, 566
biela del cilindro 637
Bielorrusia 744
bies 455
bigaro 217
bigotes 132
billar 862
billar francés 862
billar inglés 863
billete 729
billete, emisión 730
billetera 386, 387
billetero 387
bimah 738
binóculos de tijera 385
biología 702
biombo para soldar 318
biosfera 66
biplano 628
bípode 755, 756
birimbao 433
birmano 468
bisabuela 784
bisabuelo 784
bisagra 238, 247, 249, 278, 294, 386, 465, 500, 554, 692
bisel 776
bismuto 682
bisonte 128
bistec 214
bita 607
bizna 84
biznietos 784
biznieto 784
blanca 435, 914, 915, 916
blanca doble 914
blanco 40, 41, 690, 861, 893
blanco y negro 476
blanquear con cloro 347
blastodisco 117
blindaje 758
blindaje de hormigón 670, 671
blog 525
bloque 444
bloque corredizo 595
bloque de apartamentos 419, 711, 886
bloque de cierre de la recámara 756
bloque de contención 667
bloque del motor 566
bloque de madera grabado 421
bloque de madera para grabar 421
bloque 505, 700
bloque, anillo 756
bloque, botón 305, 313
bloqueo corrimiento 515
bloqueo de inclinación lateral 482
bloqueo de la columna 482
bloqueo de la pantalla 526
bloqueo de la plataforma 482
bloqueo de los cimientos 660
bloqueo de mayúsculas 514
bloqueo de movimiento horizontal 482
bloqueo eje 894
bloqueo giratorio 572
bloqueo numérico 515
blusa caracó 337
blusas 359
blusón 359
blusón con tirilla 359
boa 114
bob 884
bobina 495, 909, 910
bobinado 688
bobina móvil 488
bobinas 452
bobsleigh 884
boca 95, 104, 105, 107, 110, 136, 148, 174, 301, 312, 444, 753, 754, 756, 854, 860, 912
boca de acceso 655
boca de aspiración de aire 605
boca del depósito 332
boca de llenado 553
boca de riego 712, 767
bocado articulado 854
bocado con la barbada 854
bocado corredizo 854
bocado de codo militar 854
bocado de filete 854
bocallave 249
bocamina 650
boca para la manguera 329
bocha 864
- bocina de niebla 611
bocina neumática 570
bodega 720
bodega de carga 22
bodega de contenedores 605
bodega de equipaje 625, 631
bodega de equipos 24
body 359, 366, 368, 371
bogavante 107, 218
bogie 585, 586, 595, 895
bogie, chasis 586
bohrio 683
boina 341
bokken 846
bol 237
bola 268, 301, 862, 863, 865, 920
bola blanca 862, 863
bola de corcho 797
bola de hilo 797
bola de marfil 919
bola de proa 839
bola de rodamiento 470
bola pinta 862, 863
bolera 714, 864
bolero 358
bolero con botones 358
boleto comestible 183
boliche 864
bolígrafo 470
bolillo 458
bolillos 458
boliina 833
Bolivia 742
bol mezclador 236
bolo 864, 865
bolo chico 865
bolo cilíndrico 865
bolo delantero 865
bolo pequeño 865
bolos 865
bolos, disposición 865
bolos, jugador 865
bolos, jugadora 865
bolos, pista 865
bolos, separación 865
bolos, stand 865
bolos sobre hierba 864
bolos sobre hierba, lanzamiento 864
bol para batir 232
bol para ensalada 226
bolsa 143, 181, 222
bolsa copuladora 97, 104
bolsa copuladora, orificio 97
bolsa de cuero 529
bolsa de golf 869
bolsa de lona 388
bolsa de malla 222
bolsa de tinta 106
bolsa de veneno 99
bolsa de viaje 482
bolsa para congelados 222
bolsillo 313, 354, 386, 869
bolsillo con cartera 348, 352
bolsillo de fuelle 359, 380
bolsillo delantero 350, 386
bolsillo del cambio 348
bolsillo de manguito 360
bolsillo de ojal 348, 353, 355
bolsillo de ojal con ribete 360
bolsillo de ojal de sastre 360
bolsillo de parche 348, 353, 360, 368
bolsillo de ribete 348
bolsillo de ribete ancho 352, 355
bolsillo disimulado 355, 360
bolsillo exterior 387, 388
bolsillo lateral 554
bolsillos 360
bolsillo secreto 386
bolsillo simulado 355, 360
bolsillo superior 349, 352
bolsillo trasero 350
bolsillo vertical 337
bolsita de té 208
bolso 387
bolso clásico 387
bolso de bandolera 388
bolso de fuelle 388
bolso de hombre 388
bolso de la compra 388
bolso de vestir 388
bolso de viaje 388
bolso interior 389
bolso manguito 388
bolso saco 388
bolso tipo cubo 387
bomba 246, 292, 294, 320, 670, 671, 674, 903
bombachos 358
bomba de aire 578
bomba de aire comprimido 841
- bomba de circulación 259, 675
bomba de petróleo 259
bomba para lodos 651
bombardino 447
bomba tipo pedestal para sumidero 263
bomba transportadora de calor 669
bomba volcánica 44
bombero 765
bombero, dormitorio 764
bombilla 316, 687
bombilla de bajo consumo 275, 673
bombilla de bayoneta 275
bombilla de rosca 275
bombilla incandescente 274
bombilla reflectora 765
bombo 437, 448
bombona de aire comprimido 765, 873
bombona de gas 314, 319, 903
bombona de gas médico 780
bombona de oxígeno 775
bombona de oxígeno, soporte 775
bongos 449
boquerón 219
boquilla 232, 259, 265, 289, 314, 315, 319, 320, 328, 329, 390, 398, 446, 447, 451, 657, 658, 663, 767, 783, 841
boquilla de aspiración 304
boquilla de corte 319
boquilla de llenado 288
boquilla de vertido 246
boquilla pulverizadora 329
boquilla rociadora 655
bordado 459
bordado plano 459
borde 79, 281, 290, 841, 887
borde, hoja 79
bordeado 833
borde de ataque 625, 897, 898
borde de ataque, tubo 897
borde de fuga 624
borde de fuga, aleta 624
borde de la cuba 292
borde de la punta 306
borde del lomo 306
borde de salida 897, 898
borde externo 127
borde interno 127, 901
borde marginal 898
bordillo 322, 712, 864
borla 282, 285, 378
borne 562
borne de enlace 272
borne negativo 562, 687
borne positivo 562, 689
boro 682
borraja 202
borrar 508, 515
borrén 855
borrén trasero 855
Bosnia y Herzegovina 744
bosque 45
bosque boreal 66
bosque de coníferas 66
bosque de hoja caduca 66
bosque mixto 66
bosques 39
bosque templado 66
bosque tropical 66
bosque tropical húmedo 66
bota 343, 841, 874, 875, 880, 881, 888, 889, 892, 895, 896
bota alpina 901
bota blanda 887
bota con clavos 885
bota de caucho 765
bota de fútbol 802
bota de la aleta 841
bota de la corona del casco 853, 857
bota del pie delantero 840
bota de medio muslo 343
bota de montaña 344
bota de montar 855
bota de salto de esquí 891
bota de seguridad 773
bota de trabajo 342
botador 301
bota externa 895
botafuego 752
botalón 834
bota para esquiar 889
bota rígida 887
botas altas 911
botas de lucha 843
botas de tacos de rugby 805
botavara 602, 834, 836
botavara de cangreja 602
botella 379, 579, 685
botella del termo 906
botella de vidrio 223
bote salvavidas 602, 604, 608, 652
- botes herméticos 222
botín 342, 343
botín interior 889, 895
botiquín 775, 781
botiquín de urgencias 771
botón 274, 349, 354, 432, 439, 849
botonadura 352
botón común 453
botón de alimentación del papel 519
botón de avance/parada 519
botón de cancelación 477
botón de control 236, 516
botón de control del alojamiento del disco 495
botón de encendido 493, 495, 497, 498, 508
botón de expulsión del disco 521
botón de fuerte luminosidad 478
botón de grabación 495
botón de grabador vocal 527
botón de iluminación de la pantalla 478
botón de índice/ampliación 477
botón de inicio 527
botón de la bandolera 441
botón de lectura 495
botón de lectura aleatoria 501
botón de llamada de memoria 478
botón del touch pad 526
botón de luminosidad media 478
botón de medición 478
botón de memoria 478, 497
botón de menú 518
botón de presión 346, 353, 368, 391, 470
botón de presión 369
botón de rebobinado de la película 477
botón de reset 918
botón de retroiluminación 527
botón de salida 527
botón de selección 261, 518
botón de sombra 478
botón de stop 495
botón de visualización del nivel de alarma 613
botones de ajuste 518
botones de lanzamiento de las aplicaciones 527
botón página precedente 527
botón página siguiente 527
botón para cancelar la memoria 478
botón programable 516
botón selector de temperatura 382
botón selector de velocidad 382
Botswana 746
bouba 339
bóveda 410
bóveda de cañón 407
bóveda del salpicadero 550
bóveda de proyección 10
bóveda palatina 174, 175
boxeador 842
boxeo 842
boxes 872, 874
boxes, entrada 872
boya 833, 838, 839
boya, regiones 616
boya cilíndrica 615
boya cónica 615, 617
boya de pértiga 617
boya de plano focal elevado 615
boya marítima, sistema 616
boya torre 614, 617
Boyer 13
bráctea 84
brafonera 749
braga 367
braga de volantes 368
bragueta 350, 351, 368
branquia 105, 106, 109, 111
braquial anterior 150
braquiópodo 92
brasero 412
Brasil 742
braza 832
brazaleta 376
brazaleta neumática 777
brazaleta tubular 376
brazas de sobrejuanete de mesana 603
brazo 95, 124, 139, 147, 149, 276, 281, 286, 323, 329, 346, 382, 433, 452, 456, 557, 610, 693, 698, 783
brazo actuador 521
brazo de arrastre 638
brazo de disco 641
brazo de elevación 573, 637, 638
brazo de la cuchara 637, 638
brazo de la plaqueta 385
brazo de la sierra 331
brazo del panel solar 60
brazo del raspador 423
brazo de penetración 637

brazo de presión 312
brazo de suspensión 292
brazo elástico 859
brazo elevador 307
brazo espiral 9
brazo extensible 465
brazo fonocaptor 500
brazo metálico 329
brazo muerto 48
brazo por control remoto 21
brazo retráctil 18
brazos del delta 48
brazo telescópico 634
brecha del muro 917
brécol 187
brécol chino 187
bretón 469
brick 223
brick pequeño 223
bricolaje 298
bricolaje, tienda 714
bricolaje y jardinería 298
brida 854
brida de sujeción 613
brida de unión 615
bride 211
brillante 375
brisa leve 56
broca 302, 306, 307, 648
broca de atornillado 306
broca de boca 306
broca helicoidal 306
broca salomónica 306
brocha 85, 320, 378, 397
brocha de afeitar 383
broche 376, 386, 387
broche automático 386
bromo 683
bronquio 163
bronquiolo 163
brote 77
brotes de soja 191
brújula 898
Brújula 11
brújula líquida 612
brújula magnética 907
Brunei 747
bruñidor 422
bruñidor con rascador 401
bruja 422
buccino 217
buceador 841
buceo 841
buche 97, 99, 104, 106, 116
Budismo 736
buen viento 833
buey 129
búfalo 128
bufete 279
buffet 720
búho real 119
buitre 119
bujie 631
bujía 562, 565, 566
bujía, cable 552, 566
bulbillo 78
bulbo 9, 78, 184, 185, 607, 609, 664
bulbo, base 78
bulbo olfativo 109, 175
bulbo piloso 172
bulbo raquídeo 167
buldog 130
bulevar 39, 711
Bulgaria 744
búlgaro 469
bulldozer 636
buque, ancla 610
buque de carga 604
buque portacontenedores 596
buque trasatlántico 608
burbuja de aire 531
burda 602
bureta 685
buril 421
Buril 11
Burkina Faso 745
burra 863
Burundi 745
bus 522
buscapersonas 505
busco 597
búsqueda 525
búsqueda automática de canales 497
búsqueda de canales 495
butaca 276, 427, 431
Bután 747
buzo 358, 901
buzón 474
buzón de depósito nocturno 731

C

C 434
caballa 219
caballerizas 856
caballero 409
caballete 252, 399
caballete central 575
Caballete del pintor 11
caballete lateral 575
caballete portapoleas 651
caballo 124, 125, 126, 129, 826, 916
caballo con arcos 824
caballo con aros 826
Caballo Menor 12
cabeceo 630
cabeceira 280, 281, 411, 426, 471
cabellera 8
Cabellera de Berenice 13
cabello, tinte 379
cabestrante 573
cabestrante, mando 573
cabeza 8, 96, 97, 99, 104, 115, 132, 140, 147, 149, 161, 169, 229, 300, 301, 302, 308, 311, 383, 390, 391, 417, 425, 439, 440, 441, 452, 457, 458, 516, 591, 816, 822, 826, 858, 863, 867, 887, 893, 901, 909
cabeza, protección 772, 774
cabeza cortadora 535
cabezada 426, 854
cabeza de cordada 900
cabeza de empalme 586, 640, 641
cabeza de enganche 641, 642
cabeza de inyección 651
cabeza de la caja de iluminación 485
cabeza de la torre 663
cabeza de la tubería 654
cabeza de lectura/escritura 521
cabeza del martillo 793, 901
cabeza de metal 793
cabeza de proyección 535
cabeza dirigida por rayos infrarrojos 759
cabeza hexagonal 384
cabezal 227, 252, 280
cabezal del colector 18
cabezal flotante 383
cabeza móvil 236
cabeza panorámica 482
cabezuela 81
cabina 631, 636, 637, 638, 639, 640, 643, 731
cabina, botón 417
cabina armario 251
cabina de clase turista 625
cabina de control 10, 431, 634, 718
cabina de interpretación simultánea 718
cabina de la ducha 264
cabina del ascensor 417
cabina del maquinista 585, 586
cabina del piloto 898
cabina de mando 22, 605, 624, 631, 634
cabina de pasajeros 608, 609
cabina de pilotaje 607
cabina de primera clase 624
cabina de proyección 427
cabina en el foco primario 17
cabina focal 16
cabina giratoria 638
cabina para desvestirse 781
cabina para dormir 570
cabinas de control 490
cabio 247
cable 306, 316, 331, 332, 465, 488, 492, 504, 516, 517, 558, 573, 793, 824, 851, 859, 908, 913
cable coaxial 523
cable con funda metálica 507
cable de acero 900, 913
cable de alimentación 272, 305, 308, 381, 382, 383, 498, 513
cable de aluminado 567
cable de anclaje 652
cable de arranque 323
cable de arrastre 840
cable de baja tensión 273, 663
cable de conexión 273, 502, 516
cable de control 323
cable de corriente 318
cable de corriente de la aguja 590
cable de dirección 859
cable de elevación 634
cable de emergencia 558
cable de enlace 272
cable de fibra óptica 523
cable de frenado 761
cable de interfaz digital para instrumentos musicales 451

cable de la antena de alta frecuencia 628
cable del acelerador 332
cable del auricular 506
cable del cambio 580
cable del esgrimista 848
cable del freno 579
cable de par 523
cable de remolque, liberador 898
cable de sincronización 527
cable de suministro 273, 663
cable de tensión mediana 273
cable de tierra 272, 318
cable de tirante 824
cable de tracción 417
cable de transmisión 613
cable distribuidor 486
cable eléctrico 556, 563, 712
cable MIDI 451
cable neutro 272
cable portante 540
cable principal 272
cable principal neutro 272
cables 523
cable torcido 908
cable trenzado 908
cabo 38, 422, 432, 908, 909
cabo de Buena Esperanza 34
cabo de Hornos 31
cabo del macillo 443
cabo de soporte 103
cabra 128
cabrestante 443
cabrío 252
cacahuete 190
cacao 208
cacatúa 118
cacerola 235
cacerola para baño María 235
cacerola para fondue 234
cacerola refractaria 235
cachalote 137
cadena 331, 580, 697, 826, 870
cadena, transmisión 580
cadena alimentaria 67
cadena de amarre 615
cadena de neuronas 168
cadena de seguridad 567
cadena de transmisión 578
cadeneta 459
cadenilla de la barbada 854
cadenita del tapón 265
cadera 147, 149
cadmio 683
café 208
café, grano 208
cafetera 241, 905
cafetera de émbolo 241
cafetera de filtro automática 241
cafetera de infusión 241
cafetera italiana 241
cafetera napolitana 241
cafeteras 241
cafetería 710, 715, 725, 735
caftán 339
caída 362
caída, área 790, 793
caída de popa 836, 897
caída de proa 836
caimán 114
cairel 854
caja 58, 181, 222, 313, 316, 318, 323, 332, 383, 436, 441, 442, 476, 488, 493, 507, 613, 614, 695, 697, 700, 717, 723, 910, 920
caja abierta 222
caja archivo 533
caja basculante 639
caja circular 432
caja clara 437, 448
caja colector de polvo 308
caja de accesorios 456
caja de cambios 552
caja de caracol 658
caja de cartón 535
caja de cartón para huevos 222
caja de compresión 642
caja de conexiones 274, 490
caja de control electrónico 563
caja de distribución 263
caja de doble fila de conexiones 689
caja de empalmes 591
caja de engranajes 423, 627
caja de herramientas 313
caja de ingleses 303
caja del aire 445
caja de la pantalla 483
caja del cerrojo 754, 755
caja del motor 331

caja de luz 484, 535
caja del ventilador 382
caja de pesca 911
caja de resonancia 432, 433, 440
caja de seguridad 731
caja de servicio 273
caja de terminales 673
caja espiral 659
caja fuerte 731, 769, 920
caja media pera 433
caja neumática 445
caja orza de quilla 836
caja para la ceniza 256
caja para queso 223
caja registradora 181
cajas 716
caja superior 285
caja triangular 433
cajera 181
cajero automático 715, 730, 731
cajetín 249
cajetín de accesorios 289
cajetín de batida 792
cajetín portabolsa 289
cajita reguladora 267
cajo 426
cajón 224, 278, 279, 281, 641
cajón calentaplatos 290
cajón de abono compuesto 323
cajón de basura 573
cajón del plano de sustentación 760
cajonera móvil 510
cajón para carnes 291
calabacín 188
calabaza bonetera 189
calabaza bonetera amarilla 189
calabaza común 189
calabaza de China 188
calabaza de cuello largo 189
calabaza de cuello retorcido 189
calabaza romana 189
calamar 217
cálamo 115
cálamo egipcio 470
calandra 550, 570
calandria 667, 669
calapié 580
calcáneo 126, 140, 141, 153, 155
calce 753
calceín 365, 802, 822
calceín a media pantorrilla 351
calceín con tirante 796
calceín corto 351
calceines 351
calceines altos 805
calceín largo 365
calceín largo ejecutivo 351
calcio 682
calculadora 386
calculadora científica 529
calculadora con impresora 529
calculadora de bolsillo 529
caldera 259, 674
calderón 435
calefacción 256
calefacción auxiliar 260
calefacción de leña 256
calefactor de aceite 260
calefactor eléctrico a infrarrojos 260
calendario 530
calendario de sobremesa 530
calentador 266, 267, 675, 899, 903
calentador de agua 262
calentador de pierna 371
calentador eléctrico 266
calibrador 423, 559
cálculo 83
calidad de grabación de imágenes 476
californio 684
caliptra 77
Calisto 4
cáliz 80, 83, 84, 165, 737
calle 39, 711, 713, 788, 790, 830, 831, 864, 882
calle comercial 710
calle de calentamiento 882
callejón 711
calor, transmisión 681
Calvinismo 736
calzada 538, 712
calza de descarga 659
calzado 342
calzador 345
calzado unisex 344
calzapié 578
calzas 338
calzo de la rueda 622
calzón 848
calzoncillos 351

calzoncillos largos 351
calzones 338
cama 280, 424, 823, 904
cama de hospital 780
cama de prensa 421
cama doble 724
cama individual 724
camaleón 114
Camaleón 11
cámara 18, 428, 490, 492, 650, 775, 873
cámara acorazada 731
cámara anterior 177
cámara compacta 480
cámara de aire 117, 271, 675
cámara de combustión 259, 564, 566, 627
cámara de descarga 402
cámara de expansión 695
cámara de fotografía 694
cámara de fuelle 480
cámara de incubación 100
cámara de la esclusa 597
cámara de la pólvora 753
cámara de la reina 402
cámara del rey 402
cámara del timón 606
cámara de magma 44
cámara de mezcla 319
cámara desechable 480
cámara de televisión en color 20
cámara de vacío 694
cámara de vigilancia 395
cámara digital 517
cámara fría 722
cámara frigorífica 180, 181, 596
cámara magnética 646
cámara para el carrete de la película 477
cámara para la muestra 694
cámara Polaroid® Land 481
cámara posterior 177
cámara pulpar 159
cámara réflex 480, 481
cámara réflex analógica, sección transversal 478
cámara réflex analógica: vista posterior 477
cámara réflex de formato medio SLR (6x6) 480
cámara réflex digital: pantalla de control 476
cámara réflex digital: vista posterior 477
cámara réflex monocular: vista frontal 476
cámara rígida de 35 mm 20
cámaras fijas 480
cámara submarina 481
cámara subterránea 402
cámara ultracompacta 480
cámara web 517
camarera 720
camarero 721
camarote 608
cambiador 281
cambiador de vía 590
cambio 725
cambio automático de bandejas 512
cambio de disco 501
cambio de marchas 578, 580
cambio de pista 495, 501
cambio de sentido, prohibido 546
cambio de velocidad, palanca 579
cambio de velocidades 870
cambium 87
Camboy 747
Cámbrico 92
cambrilón 370
camcorder digital 517
camello 129
cambert 211
camerino 428, 431
camerino privado 428
Camerún 745
camilla 775, 776
camilla, zona 778
caminar, auxiliar ortopédico 782
camino de arrastre 647
camino de evacuación 543
camión 570, 573
camión, prohibido el paso 545, 546
camión articulado 570
camión basculante 573
camión cisterna 573, 622
camión de aprovisionamiento 623
camión de bomberos 764, 766
camioneta 549, 573
camioneta con canastilla telescópica 622

- camioneta de mantenimiento de aviones 622
 camión sanitario 622
 camión tractor 570
 camisa 349, 359, 408, 421
 camisa marinera 359
 camisas 716
 camisera clásica 359
 camiseta 351, 368, 369, 371, 791, 796, 805, 810, 843
 camiseta con tirantes 371
 camiseta de cuerpo entero 369
 camiseta del equipo 801, 802, 808
 camiseta interior 796
 camiseta sin mangas 850
 camisola 366
 camión 364
 campana 256, 290, 721, 722, 858
 campana de aviso de cruce 591
 campana de cocina 224
 campanario 411, 737
 campanas tubulares 437, 449
 campanilla 449
 campo 709, 794, 799, 802
 campo, línea 687
 campo, vallado 795
 campo de fútbol 788
 campo de golf 866
 campo de hockey sobre hierba 788
 campo de juego 801, 804, 858, 920
 campo de juego de fútbol americano 806
 campo de juego de fútbol canadiense 809
 campo de tiro 893
 campo geotérmico 646
 campo magnético 493, 687
 Canadá 742
 canal 306, 617, 750, 838, 865, 919
 canal anular 95
 canal de ajuste 310
 canal de carga 664
 canal de competición 788
 canal de descarga 658
 canal de drenaje 655
 canal del aliviadero 657
 canal de la Mancha 32
 canal del sifón 105
 canal del veneno 112
 canal de Mozambique 34
 canal derecho 502
 canal de Wolkman 154
 canalización de vacío 694
 canal izquierdo 502
 canal lacrimal 177
 canalón 244
 canal radial 95
 canal salivar 99
 canal transportador 666
 canasta 797, 811
 canastilla 238
 Cáncer 13
 Cáncer, trópico 36
 cancha 809, 810, 812, 813, 814, 818
 cancha, centro 818
 cancha delantera 818
 cancha del fondo 818
 candado para bicicleta 580
 candelá 702
 canela 198
 canelones 206
 canesú 349, 359, 366
 cangreja de popa 603
 cangreja mayor popel 603
 cangrejo de mar 218
 cangrejo de río 218
 canguro 142, 143
 caniche 130
 canilla 452, 453, 461
 Can Mayor 11
 Can Menor 13
 canoa 600, 837
 canoa C1 838
 canoa de balancín 599
 canoa-kayak 838
 canoa-kayak : aguas bravas 837
 canotier 340
 cantidad de copias 512
 cantilever 661
 cantimplora 906
 canto 300, 303, 426, 729, 793, 881, 884, 888
 cantón diestro 740
 cantonera 426, 912
 cantón siniestro 740
 cánula orofaríngea 775
 caña 124, 390, 444, 446, 470, 610, 753, 911, 912
 caña del timón 834
 caña para lanzado 910
 caña para mosca 909
 cañería 262, 899
 cañería de agua fría 271
 cañería de desagüe 263
 cañería del desagüe 262
 cañería perforada 263
 cañerías 262
 caño 444
 cañón 257, 390, 752, 754, 755, 756, 757, 758, 860, 912, 918
 cañón de avancarga 753
 cañón de electrones 493, 694
 cañón de la presión 445
 cañonera 409
 cañonera 445
 cañón expulsor de espuma 607
 cañón lanza agua 766
 cañón sin retroceso 757
 cañón submarino 49
 capa 338, 355, 390
 capa basáltica 42
 capa de arcilla 660
 capa del casco 561
 capa de ozono 53
 capa de rodadura 538
 capa drenante 660
 capa granítica 42
 capa protectora 20
 caparazón 107
 capas de residuos 69
 capa superior impermeable 646
 capazo 388
 caperuza 257, 267, 841
 caperuza de la chimenea 245
 capilla 408, 726
 capilla axial 410, 411
 capilla lateral 410
 capilla radial 410, 411
 capital 37
 capitán 877, 884
 capitán, asiento 626
 capitán, camarote 609
 capitel 405
 capó 333, 550, 570, 876
 capón 213
 caponera 409
 Capricornio 10
 Capricornio, trópico 36
 cápsula 75, 84, 783
 cápsula de gelatina 783
 cápsula de Petri 685
 captador 559
 captura 916
 capucha 353, 369
 capuchón 368, 479, 484, 776, 783, 882
 capuchón de palos 869
 capuchón de plástico 317
 capuchón de protección 692
 capullo 77
 caquí 197
 cara 139, 146, 227, 300, 425, 815, 867
 carabela 599
 carabina 893
 carabina 22 861
 caracol 104
 caracol terrestre 217
 carácter 917
 carácter, forma 472
 carácter, posición 472
 cara inferior 374
 carambola 197
 caramillo 432
 cara superior 374
 caravana 567, 725
 caravana plegable 567
 carbón 683
 carboncillo 397
 carboncillo litográfico 423
 carbonero 221
 Carbonífero 92
 carburador 574
 carburante de calentamiento, depósito 563
 carcaj 859
 carcasa 261, 521
 cárcel 726
 carcinoma 101
 cardamomo 198
 cardán 642
 cardenal 118
 cárdigan 354
 cardo 185
 carena 108
 Carena 11
 carenado 574
 careta 318, 773, 800
 careta de esgrima 848
 careta de mano 318
 carga 24, 470, 686
 carga, expedición 621
 carga, orificio 757
 carga, recepción 621
 carga del reactor nuclear 667
 carga de perdigones 912
 cargador 288, 306, 754, 755, 893
 cargador, base 754
 cargador, seguro 754
 cargadora-retroexcavadora 637
 cargador de contenedores y plataformas 623
 cargador de documentos 512
 cargador delantero 637
 carga eléctrica, unidad de medida 702
 carga explosiva 653, 757
 carga útil 25
 carguero portacontenedores 604
 Caribe, islas 742
 Caribe, placa 43
 cañicatura 471
 carne 214
 carne, mostrador 180
 carne de cordero troceada 215
 carne de ternera troceada 214
 carne de vacuno troceada 214
 carne picada de cerdo 215
 carne picada de cordero 215
 carne picada de ternera 214
 carne picada de vacuno 214
 carnívoro 130
 carnívoros 67
 Carón 5
 carpa 220, 828
 carpeta con guardas 532
 carpeta con mecanismo de presión 532
 carpeta de archivo 532
 carpeta de argollas 532
 carpeta de broches 532
 carpeta de costilla de resorte 532
 carpeta de espiral 533
 carpeta de tornillos 532
 carpintería 313
 carpintería 301, 302, 303, 306, 308, 310, 313
 carpo 116, 122, 126, 131, 136, 138, 141, 142, 154
 carrera 833
 carrera de caballos 856
 carrera de caballos: 857
 carrera de obstáculos, ría 790
 carreras con arneses 857
 carreras de coches 872
 carrete 328, 458
 carrete de bobina fija 910
 carrete del cable 848
 carrete de rebobinado 477
 carrete de tambor 910
 carrete giratorio 909
 carretera 39, 539, 543, 708
 carretera, número 39
 carretera, sección transversal 538
 carretera de acceso 618
 carretera de circunvalación 39
 carreteras, mapa 39
 carretera secundaria 39, 709
 carrete receptor de la cinta 499
 carrete recogedor 642
 carretilla 319, 323, 633
 carretilla elevadora de horquilla 632
 carretilla para manguera 328
 carretilla transportadora 633
 carril 539, 595
 carril circular 16
 carril de aceleración 539
 carril de adelantamiento 539
 carril de desaceleración 539
 carril de enlace 583
 carril de tránsito 539
 carril de tránsito lento 539
 carril guía de la película 477
 carrillera, anillo 854
 carrillo 909
 carril para el tope de ingleses 305
 carrito de golf 869
 carrito de libros 733
 carrito del supermercado 181
 carrito portamaletas 389
 carro 284, 456, 542, 835
 carro, mando de control 456
 carrocería 550, 567, 876
 carrocería amovible 573
 carrocerías 549
 carro de combate 758
 carro de golf 869
 carro deslizante 838
 carro portaequipaje 582
 carrusel 483
 carta 474
 carta de vinos 721
 cartas al editor 471
 cartas altas 914
 cartel 427
 cartel comercial 594
 cartelera 427
 cartelera de las exposiciones 394
 cartel publicitario 595
 cárter 306, 565, 566
 cárter, junta 566
 cartera 386, 580
 cartera de fondo 386
 cartera portadocumentos 387
 cárter del disco 308
 cárter del embrague 576
 cartero 475
 cartilago alar mayor 175
 cartilago articular 154
 cartilago costal 122
 cartilago nasal del tabique 175
 cartografía 35
 cartógrafo infrarrojo térmico 18
 cartón 223, 400
 cartón de cigarrillos 390
 cartón pequeño 223
 cartuchera 770
 cartucho 268, 315, 500, 754, 773, 860, 861, 912
 cartucho de la cinta grabadora 488
 cartucho de tóner 519
 carúncula lacrimal 177
 casa 244, 250, 877
 casa, elementos 247
 casa, habitaciones 250
 casaca 338, 359
 casa club 866
 casa de adobes 418
 casa de dos plantas 419
 casa de una planta 419
 casa flotante 607
 casa romana 406
 casas adosadas 419
 casa solar 675
 casas pareadas 419
 cascabel 112, 449
 cascada 47, 48
 cascanueces 230
 cáscara 84, 85
 cascarón 117
 casco 20, 124, 127, 575, 599, 655, 748, 765, 798, 800, 808, 834, 842, 853, 858, 870, 871, 872, 875, 876, 878, 882, 887, 888, 891, 894, 895, 896, 901
 casco, superficie plantar del 127
 casco de bombero 765
 casco del bateador 796
 casco de salto 897
 casco de seguridad 772
 casco integral 575, 874
 casco protector 580, 884, 885
 cascos antiruido 861
 cascos de seguridad 772
 caserna 409
 casete 499, 504, 521
 casilla 426, 915, 919
 casilla de partida 915
 casillero 279
 Casiopea 12
 casquete 268, 676
 casquete de la palanca 268
 casquete del distribuidor 566
 casquete de seguridad 757
 casquillo 274, 275, 311, 860, 863, 912
 cassette miniDV 497
 Cassini 19
 casta 99
 castaña 193
 castaña de agua 184
 castañuela 437, 449
 castillete de extracción 650
 castillo 408
 castillo de proa 605, 609
 castor 123
 catalán 469
 catálogo online 733
 catamarán 835
 catapulta 761
 catedral 410
 catedral, plano 411
 catedral gótica 410
 categoría 504
 catenaria 595
 cátodo 689
 Catolicismo 736
 catre desmontable 904
 caucho central 867
 cauda helicis 173
 cávea 402, 407
 cavidad abdominal 169, 170
 cavidad bucal 116, 163, 164
 cavidad gástrica 95
 cavidad medular 154
 cavidad nasal 112, 163
 cavidad paleal 106
 cavidad pleural 163
 cayado de la aorta 161, 162
 caza 212, 912
 cazadora 353
 cazo 233
 cazoleta 390, 752, 753, 849
 cazonete 739
 cazuela 905
 cazuela vaporera 235
 cebada 85, 203
 cebador 752, 757
 cebolla amarilla 184
 cebolla blanca 184
 cebolla roja 184
 cebolla tierna 184
 cebolleta 184
 cebollino 184
 cebra 128
 ceda el paso 544, 546
 cedilla 473
 cedro del Líbano 89
 cefalotórax 103, 107
 Cefeo 12
 ceja 442
 cejilla 439, 440, 441
 celada 749
 celador, escritorio 732
 celda 96, 407, 727, 728, 768
 celda de aislamiento 727
 celda fotoeléctrica 482
 celdilla 82, 100
 celdilla de la miel 100
 celdilla del polen 100
 celdilla operculada 100
 celdilla sellada 100
 celisica 64
 celosía veneciana 249
 Celsius, escala 695
 Celsius, grado 702
 célula 897
 célula animal 94
 célula convectiva 63
 célula de Schwann 168
 célula solar 529, 672, 673
 célula vegetal 74
 cementerio 39, 711
 cemento 159
 cenefa 282
 cenefa drapeada 283
 cenefa fruncida 283
 cenefa plisada 283
 cenefa plisada de canotillo 283
 cenicero 391
 cenit 10
 ceniza 391
 ceniza, estrato 44
 Centauro 11
 centavo 728
 centeno 85, 203
 central 807, 814
 central eléctrica 657
 central eléctrica, sección transversal 664
 central hidroeléctrica, sección transversal 658
 centralita 507
 central nuclear 668
 central térmica de carbón 646
 centriolo 94
 centro 431, 704, 804, 809, 847, 879, 916
 centro ciudad 709, 710
 centro comercial 709, 714
 centro de clasificación 474, 475
 centro de control 764
 centro de documentación 394
 centro de la diana 859
 centro delantero 801
 centro de la punta 740
 centro del campo 803
 centro del jefe 740
 centro de negocios 708, 710
 centro educativo 711
 cepa de vid 86
 cepillo 98, 289, 295, 309, 345, 378, 380, 384
 cepillo con base de goma 380
 cepillo de baño 379
 cepillo de curling 877
 cepillo de dientes 384
 cepillo de dientes eléctrico 384

cepillo de espalda 379
cepillo de esqueleto 380
cepillo de púas 380
cepillo de tejido 456
cepillo para suelos 289
cepillo para verduras 233
cepillo-plumero 289
cepillo redondo 380
cepo 610, 913
cera 396, 892
cerámica 464
cerca 182
cercado 182
cerda 384
cerdas 295, 320, 383
cerdo 128
cerdo, asado 215
cerdo, carne picada 215
cerdo, cortes 215
cereal 203, 204
cereales 85
cerebelo 167
cerebro 99, 103, 106, 107, 109, 110, 167
Ceres 4
cereza 192
cerilla 391
cerillas 391
cerio 684
cerio 919
cerro, doble 529, 919
cerradura 247, 248, 278, 386, 389, 551, 554
cerradura de combinación 386
cerradura embutida 249
cerradura tubular con seguro 248
cerrajería 248, 715
cerrar, accesorios 453
cerros 741
cerveza 180
cerviz 115
cesio 682
césped 245, 322
césped, cuidado 332
cesta de freír 231
cesta de pescador 911
cestillo 98
cesto 291, 294
cesto de cocción al vapor 235
cesto para cubiertos 294
cesto para verdura 291
Chac-Mool 412
Chad 745
chal 337
chalaza 117
chaleco 338, 348, 359
chaleco de pescador 911
chaleco de punto 354
chaleco salvavidas 611
chalote 184
champiñón 183
champú 379
chancleta 344
chancleta playera 344
chanclo de goma 342
chapa 248
chapa de madera de desenrollado 300
chaparrón 57
chapka 340
chaqueta 348, 355, 358, 855
chaqueta blanca de esgrima 848
chaqueta cruzada 348, 359
chaqueta de montar 853
chaqueta de punto 354, 359
chaqueta recta 348
chaquetón 355
chaquetón de tres cuartos 355
chaquetón marino 355
charcutería 216
chamela lateral 575
chasis 327, 632, 633, 638, 639, 641, 642, 776
chasis delantero 639
chat room 525
chayote 189
checo 469
chef 721
cheque de viaje 729
chequera con calculadora 386
cheques 729
chesterfield 276
cheurón 740
chicana 872
chifonier 279
chile 188
Chile 742
chile jalapeño 199
chimenea 245, 250, 256, 257, 259, 465, 599, 604, 608, 646, 650

chimenea, utensilios 257
chimenea de evacuación 650
chimenea de expulsión 573
chimenea lateral 44
chimenea principal 44
chimpancé 139
China 747
chinche acuática 101
chinche de campo 101
chinchetas 534
chino 231, 468, 872
Chipre 744
chipset 513
chirimoya 196
chirivía 189
chispa 564
chistera 340
chocolate 208
chocolate amargo 208
chocolate blanco 208
chocolate con leche 208
chorizo 216
chorrera 362
chorro de agua 828
chow chow 130
choza 418
choza indígena 418
chubasco 57
chuleta 214, 215
chuleton 214
chumacera giratoria 839
chutney 201
cian 690
cianobacteria 92
ciclismo 870
ciclismo de montaña 870
ciclismo en carretera 870
ciclismo en carretera, competición 870
ciclismo en pista 871
ciclista 870
ciclista, zona 871
ciclocross 871
ciclo hidrológico 67
ciclomotor 577
ciclón 63
ciclorama 492
cidra cayote 189
ciego 95, 103, 106, 116, 164
ciego pitorico 109
ciego rectal 95
cielo, radiación 58
cielo despejado 56
cielo no observable 56
cielo nublado 56
cielo sereno 56
cielo turbulento 65
cien 703
ciencia, aula 734
cierre 291, 387, 391, 902
cierre, botón 288
cierre, material 689
cierre, palanca 587
cierre con broche 391
cierre de polea 750
cierre de rosca 900
cierre en relieve 223
ciervo de Virginia 128
cifra 472
cigala 218
cigarra 101
cigarillo 390
cigüeña 119
cigüeña 564, 566
cilantro 202
ciliada 79
cilindro 249, 268, 422, 564, 611, 636, 637, 638, 639, 697, 705, 776
cilindro, caja 249
cilindro, culata 566
cilindro de contrapresión 421
cilindro de corte 332
cilindro de elevación 637, 639
cilindro de freno 559
cilindro del gas 755
cilindro de recuperación 756
cilindro de recuperación, cabeza delantera 756
cilindro de rotación 458
cilindro elevador 573, 634, 766
cilindro hidráulico 633, 640
cilindro maestro 559
cilindro neumático 648
cilindro recogedor 642
cilio 94
cima 45, 87, 886
cima bipara 81
cimacio 404
cima unipara 81
cimentación 253

cimiento del pilón 540
cimientos 253, 660
cimientos de una presa 660
cinc 683
cincel de rincón 421
cincha 853, 855, 856, 900
cinco 703
cinco especias chinas 199
cincuenta 703
cine 427, 710, 714
cinta 313, 340, 453, 459, 757, 772, 773, 800, 815, 817, 823
cinta adhesiva 254
cinta cargadora 646, 647
cinta central 821
cinta de acordonamiento 771
cinta de grabación 499
cinta de la red 821
cinta de Teflón[®] 314
cinta de vídeo 495
cinta de vídeo, mando 496
cinta digital grabadora 488
cinta exprés 900
cinta magnética 495
cinta métrica 313, 454
cinta transportadora 71, 620, 646, 647, 649
Cinto 736
cintura 147, 149, 663
cinturón 313, 350, 352, 561, 611, 844, 850, 906
cinturón de alpinista 901
cinturón de asteroides 5
cinturón de herramientas 313
cinturón de hombros 555
cinturón de Kuiper 4
cinturón de seguridad 281, 555
cinturón en carretera, luz de advertencia 557
cinturón de servicio 770
cinturón lastrado 841
cinturón subabdominal 555
cniendo el viento 833
circo 7
circo glaciario 46
circuito 872, 874
circuito de 120 voltios 272
circuito de 240 voltios 272
circuito de supercross 875
circuito eléctrico 274
circuito eléctrico en paralelo 687
circuito impreso 689
circuito integrado 689
circulación, tío 672
circulación sanguínea 160
circulo 917
circulo, partes 704
circulo 25 918
Círculo Antártico 36
circulo central 803, 809, 810, 877
circulo de canasta 809
circulo de saque inicial 879
circulo doble 918
circulo exterior 877
Círculo polar Antártico 29, 35
circulo polar Ártico 35
Círculo polar Ártico 36
circulo triple 918
circunferencia 704
circunvalación 39
cirro 56
cirrocumulo 56
cirrocumulos 62
cirros 62
cirrostrato 56
cirrostratos 62
cirola 192
cirugía, bloque 780
cirugía menor 778
Cisma, Gran 736
Cisne 12
cisterna 264, 572, 573
cisura oblicua 163
cítara 432
citofaringe 94
citoplasma 74, 94, 170
citoprocto 94
citostoma 94
citrico 82, 194
ciudad 37, 708
cizalla 424
cizallas para setos 330
clámide 336
claqueta 429
clarín 447
clarinete 437, 446
clarinete bajo 437
clasificación 71
clasificación, puesto 589

clasificación, zona 589
clasificación de Hubble 9
clasificadora-rectificadora-franqueadora 474
clasificador de fuelle 386
clave 410, 413, 434
clavecin 443
clave de do 434
clave de fa 434
clave de sol 434
clavel 80
clavera 127
clavícula 111, 116, 122, 141, 152
clavícula 142
clavija 439, 440, 442, 488, 502, 613, 767
clavija de acorde 441
clavija de alimentación 527
clavija de conexión 689
clavija de tensión 448
clavija de tipo americano 274
clavija de tipo europeo 274
clavijero 439, 442
clavo 127, 198, 301, 901
clavo común 301
clavo cortado 301
clavo de albañil 301
clavo fechador 590
clavo helicoidal 301
clavo sin cabeza 301
claxon 556, 576
clima 61
clima árido 61
clima continental húmedo 61
clima de montaña 61
clima marítimo 61
clima polar 61
clima subtropical 61
clima templado 61
climatizador automático 556
clima tropical 61
clip 284, 534
clip de ajuste 275
clitoris 170
cloaca 103, 110, 113, 116
cloro 683
cloroplasto 74
coanocito 95
cobalto 683
cobaya 123
cobertera inferior de la cola 115
coberteras 115
coberteras medias 115
cobertera superior de la cola 115
cobertizo 182, 244, 322
cobertizo para ovejas 182
cobra 114
cobre 683
cobre a acero 269
cobre a plástico 269
cocción 465
coccix 152, 157
coche cama 584
coche celular 726
coche de fórmula 1 873
coche de fórmula 3000 873
coche de Indy 873
coche del equipo 870
coche de NASCAR 873
coche de policía 769, 771
coche de rally 873
coche de tracción 594
coche familiar 549
Cocheo 12
cocina 222, 224, 250, 406, 509, 584, 719, 721, 722, 723, 724, 726, 735, 763, 764
cocina, artículos 716
cocina de a bordo 624
cocina de campo 903
cocina de gas 290, 721
cocina eléctrica 290, 721
cólica 174
coco 193
cocodrilo 114
codal 749
codera 800, 808, 880, 894, 895
código 528
código de barras, lector 517
código de datos 496
código del producto 699
codillo 124, 130, 215
codo 130, 140, 147, 149, 156, 258, 269, 385
codorniz 120, 212
coelophysis 93
cofia 24
cofia cónica 339
cofre 577

cohetes anticarro 757
cohetes de combustible sólido 24
cojin 280, 458
cojinete 586
cojinete de bolas 677
cojinete de empuje 659
cojinete móvil 836
cojín para sellos 531
col 186
cola 107, 112, 113, 121, 122, 124, 130, 133, 136, 140, 143, 169, 254, 425, 625, 793, 887, 888, 892, 893, 894, 909
cola de ion 8
cola de polvo 8
colador 237, 240, 270
colador fino 231
col china 186
colchón 281, 716, 776
colchón de muelles 280
colchoneta 792, 904
colchoneta aislante 904
colchoneta de aire 904
colchoneta de espuma 904
colchoneta de recepción 824
colector 652
colector de grasa 239
colector de vapor 669
colector principal 712
colector solar 675
colector solar plano 672
colegio 734
coles de Bruselas 186
colgador de intravenosos 780
colgante 287
colgar al aire libre 347
colibrí 118
coliflor 187
colilla 391
colina 45, 674, 875
colina abisal 49
colinabo 185
colina de salida 866, 867
collar 320, 374
collar cortafuego 257
collar de 5 vueltas 374
collar de perforación 651
collar de una vuelta 374
collarín 257, 308, 311, 851
collarín cervical 775
collarino 404
colleja 187
collie 130
col lombarda 186
col marina 186
colmena 100, 182
colmillo 112, 121, 159
Colombia 742
colon 97, 113, 125, 164
colon sigmoideo 164
color 456, 741, 914
color, círculo 400
color, control 512
color, síntesis 690
colorete 378
col ornamental 186
color primario 400
color pulverizado 398
color secundario 400
color terciario 400
col rizada 186
col rizada de otoño 186
columela 105
columna 47, 64, 287, 403, 405, 440, 452, 471, 482, 485, 540, 919
columna central 676
columna con capuchón 64
columna corintia 407
columna de control 626
columna dórica 407
columna fraccionadora 656
columna jónica 407
columna vertebral 109, 121, 152, 157, 167
colutorio 384
col verde 186
coma 473
comadreja 134
combate, zona 844, 845, 846
combinación 366, 852
combinación con sujetador 366
combinación ganadora 920
combustible 548, 665, 670, 671
combustible, almacén 666
combustible, carga 666
combustible, control 627
combustible, depósito 586, 631, 758, 760
combustible, elemento 667

- combustible, entrada de admisión 666
 combustible, envasado 666
 combustible, máquina cargadora 666, 670
 combustible, pastilla 667
 combustible, residuo 666
 combustible, secuencia en el manejo 666
 combustible, válvula 626
 combustible, válvula de control 626
 combustible defectuoso 666
 combustible fósil 68, 70
 combustible para aviones 656
 combustible para calderas 656
 combustible para calefacción 656
 combustión 564, 565, 627
 comedor 250, 584, 608, 720, 723, 724, 727, 763, 764
 comedor de los empleados 509
 comercio electrónico 525
 cometa 8
 comida campestre 725
 comienzo de lectura 501
 comillas 473
 comillas sencillas 473
 comino 198
 comisario 875
 comisario de obstáculos 852
 comisario de pista 853, 855
 comisario jefe 855
 comisura labial 174
 comité de arbitraje 845
 cómoda 279
 comodín 914
 Comoras 746
 compactadora 573
 compartimento para almacenamiento 567
 compartimento para equipaje 585
 compartimento para los equipos 585
 compartimiento 416
 compartimiento de almacenamiento 766
 compartimiento de documentos 527
 compartimiento del cable de la batería 489
 compartimiento del equipo técnico 489
 compartimiento de pasajeros 605
 compartimiento dormitorio 584
 compartimento para almacenamiento 483
 compartimento para el equipaje 584
 compartimento para lácteos 291
 compartimento para mantequilla 291
 compartimento para ordenador 527
 compás 434
 Compás 11
 compensación de exposición 166
 compensador de flotación 841
 compensador gráfico de sintonización 497
 competición 789
 competición de ciclismo en carretera 870
 complejo hidroeléctrico 657
 complejo mayor 151
 compluvio 406
 compresa de gasa 777
 compresión 71, 564, 565, 627
 compresor 260, 533, 670
 compresor axial 627
 compresor centrífugo 627
 compresor de aire 320, 585, 586
 compresor del aire acondicionado 566
 compuerta 596, 658, 664
 compuerta del aliviadero 657
 compuerta de llenado 597
 compuerta inferior 597
 comulgatorio 737
 comunicación, unidades 522
 comunicaciones 468
 comunicaciones aéreas 487
 comunicaciones industriales 487
 comunicaciones marítimas 487
 comunicaciones militares 487
 comunicaciones particulares 487
 comunicaciones terrestres 487
 comunicación por teléfono 506
 comunicación sin hilos 505
 combustible 671
 concentrado de tomate 200
 concentrador 522, 523
 concentrador de aire 382
 concesionario de automóviles 711
 concha 104, 105, 106, 173, 276, 448
 concha bivalva 105
 concha univalva 105
 conchitas 206
 condensación 67, 680
 condensada 472
 condensador 646, 668, 674, 689, 693, 694
 condensador, ajuste 693
 condensador, tornillo de ajuste 693
 cónico externo 153
 cónico interno 153
 condimento 200, 723
 cóndor 119
 condrito 8
 conducción 681
 conducción forzada 658
 conducto de admisión 564
 conducto de aire caliente 293
 conducto de aire comprimido 398
 conducto de aire fresco 543
 conducto de aire viciado 543
 conducto de distribución vertical 258
 conducto deferente 169
 conducto de Havers 154
 conducto del aire 445
 conducto del veneno 112
 conducto de salida de aire 627
 conducto de ventilación 402
 conducto espermático 104
 conducto eyaculador 169
 conducto galactóforo 171
 conducto hermafrodito 104
 conducto principal 258
 conducto principal del gas 712
 conductor 857
 conductor radicular 159
 conductor de fase 273
 conductor neutral 273
 conducto secundario 258
 conducto semicircular 174
 conducto sudorífero 172
 conector 269, 272, 488, 504, 766
 conector de alimentación del adaptador 526
 conector de altavoces 498
 conector de boca de niego 767
 conector de expansión AGP 513
 conector de expansión PCI 513
 conector del desagüe 262
 conector de línea cargada 663
 conector del ordenador 518
 conector del ratón 518
 conector de puesta de tierra 498
 conector de salida 441
 conector de tierra macho 274
 conector en T 522
 conectores de antenas 498
 conector USB 521
 conejo 123, 212
 conexión 269, 273, 571, 663, 916
 conexión, manguera 649
 conexión de la chimenea 256
 conexión de tierra 273
 conexión eléctrica 258, 260, 266
 conexión eléctrica a tierra 655
 conexión para la manguera de aire 320
 conferencia, sala 718, 730
 confesionarios 737
 confirmación, tecla 731
 confitería 717
 confluente 48
 Confucianismo 736
 congelador 224, 720
 congelador incorporado 291
 congelados 181
 Congo 745
 Congo, República Democrática 745
 congreso, sala 718
 con hombrera 360
 conifera 89
 conjuntiva 177
 conjunto deportivo 369
 conjunto instrumental 438
 conjunto vacío 703
 conmutador 523, 688
 conmutador, tablero 626
 conmutador de alimentación 477
 conmutador de corriente 498
 conmutador de intensidad 274
 cono 89, 177, 493, 705
 cono de admisión 627
 cono de penumbra 6, 7
 cono de sombra 6, 7
 conopial 413
 cono pirométrico 464
 consejero de producción 490
 consejero musical 490
 conserva 181
 conservador, despacho 394
 consigna 582
 consola 440
 consola central 556
 consola de control 626
 consola de juego 918
 consola de la unidad de vídeo 520
 consola del productor 488
 consola de sonido 488, 489, 490
 consola para el sistema de vacío 694
 constelación 10, 12
 consulta, sala 733
 consultorio 779, 781
 consultorio ginecológico 779
 consumidor 487
 consumidores primarios 67
 consumidores secundarios 67
 consumidores terciarios 67
 contabilidad 509
 contacto 274, 275, 916
 contacto, dispositivo 274
 contacto central 476
 contacto con conexión de tierra 263
 contacto de conexión a tierra 274
 contacto de pista, señal 621
 contacto negativo 672, 673
 contacto positivo 672, 673
 contador 499, 700
 contador, ajuste a cero 499
 contador, inicio 696, 700
 contador de agua 262
 contador de fotos 476
 contador de kilovatio-hora 273
 contador de pasadas 456
 contador de tiempo 476
 contador eléctrico 273
 contaminación agrícola 69
 contaminación de automóviles 69
 contaminación del agua 70
 contaminación del aire 69
 contaminación del suelo 69
 contaminación de petróleo 70
 contaminación doméstica 69
 contaminación industrial 69
 contaminante 69
 contenedor 605, 635, 638
 contenedor de reciclado 71
 contenedor de reciclaje 71
 contenedor de recogida 71
 contenedores, plataformas, cargador 623
 contera 389, 391, 483, 909
 contera de caucho 782
 contestador digital 508
 continente 7, 49
 continentes 28
 contorno del cuello 349
 contrabajo 437, 439
 contrachapado 300
 contrachapado multiplex 300
 contracorriente 669
 contraescapa 409
 contrafagots 437
 contrafoque 603
 contrafuerte 370, 410, 540, 660, 881, 889
 contrafuerte del talón 342
 contraguardía 409
 contrahilo de la tela 455
 contrahoja 309
 contrahuella 255
 contraluz 496
 contramesana 602
 contrapeso 14, 16, 417, 500, 542, 591, 634, 638, 639, 640
 contrapiso 252, 253, 254
 contrapluma 634
 contraquilla 607
 contraste, control 512
 contratuerca 270
 contraventana 249
 contrincante 846
 control 514
 control, palanca 649
 control, tecla 508
 controlador de entradas 394, 427
 controlador de viento del sintetizador 451
 controlador técnico 881
 control a larga distancia 483
 control de agudos 498
 control de balance 498
 control de elevación de la caja de iluminación 485
 control de entrada y salida del personal 726
 control de ganancia 613
 control de graves 498
 control de la entrada de aire 256
 control del alojamiento del disco 501
 control del campo audio 498
 control del nivel de alarma 613
 control del sintonizador 497
 control del sonido estereofónico 491
 control del vaporizador 288
 control del volumen 498
 control de presión 384
 control de seguridad 621
 control de tonos de bajos 503
 control de tonos de graves 503
 control electrónico, unidad 559
 controles de la pletina 504
 controles del lector de discos compactos 504
 controles del sistema de soporte vital 20
 control estéreo 504
 control remoto, botón 477
 conurbación 708
 convección 6, 681
 conversión del agua en vapor 665
 convertidor catalítico 553
 convertidor de tensión 292
 cooksonia 92
 coordenadas astronómicas 13
 coordenadas terrestres 35
 coordinación, sala 769
 copa 87, 223, 340, 341, 367
 Copa 11
 copa de agua 225
 copa de champaña 225
 copa de cóctel 225
 copa de flauta 225
 copa de vino 225
 copa para brandy 225
 copa para licores 225
 copa para oporto 225
 copete 124, 909
 copias anverso/reverso 512
 copiloto, asiento 626
 coping 894
 copo de nieve 64
 copyright 473
 coquilla 808, 843, 880
 coquina 217
 coracoides 111, 116
 Corán 736
 corazón 82, 97, 99, 103, 104, 105, 106, 107, 109, 110, 112, 116, 125, 162, 163, 212, 740, 914
 corbata 349, 716
 corbata inglesa 349
 corchea 435
 corcheras 831
 corchete 453, 473, 881
 corcho 817, 892
 cordada 900
 cordaje 816, 822, 893
 cordal 433, 439
 cordero, carne picada 215
 cordero, carne troceada 215
 cordero, cortes 215
 cordero, pierna 215
 cordillera 7, 38, 42
 cordillera del Atlas 34
 cordillera de los Andes 31
 cordón 282, 284, 285, 288, 289, 313, 342, 353, 370, 387, 505, 797, 881, 908
 cordoncillo 729
 cordón de alimentación 237, 308, 381, 526
 cordón de alimentación de corriente alterna 526
 cordón del pedal 460
 cordón de trazar 313
 cordones 843
 cordones de listones 285
 cordón litoral 51
 cordón nervioso 99, 107
 cordón para espirales 465
 Corea, República 747
 Corea, República Democrática Popular 747
 coreano 469
 corimbo 81
 corintio, orden 405
 córnea 177, 691
 córner 803
 corneta 739
 cornete inferior 175
 cornete medio 175
 cornete superior 175
 cornetín 437, 447
 cornisa 245, 247, 278, 403, 404
 como francés 437, 447
 como inglés 446
 cornos ingleses 437
 coro 410, 411
 coroides 177
 corola 80
 corona 6, 124, 127, 159, 374, 398, 440, 448, 638, 696
 Corona Austral 10
 Corona Boreal 13
 coronación 660
 corona externa de la cadena 580
 corona interna de la cadena 580
 coronamiento 661, 664
 corona radiata 170
 corona rotatoria 639
 corpúsculo de Meissner 172
 corpúsculo de Pacini 172
 corpúsculo de Ruffini 172
 corral 182
 correa 377, 389, 696, 765, 824, 836, 841, 850, 855, 869, 893
 correa de ajuste 889
 correa de barbilla 808
 correa de cierre 906
 correa de compresión 906
 correa de la cincha 855
 correa de la manga 352
 correa de los crampones 901
 correa del tambor 292
 correa de muñeca 901
 correa de retención 389
 correa de seguridad 20, 818
 correa de tiro 893
 correa de transmisión 605
 correa elástica 389
 correa para el cuello 772
 correa para el pie 840
 correa para escalera y manguera 767
 correa para herramientas 20
 correa para la mano 496, 888, 892
 correa principal de sustentación 897
 correas 773
 correas de los aparatos de buceo 841
 corrección de caracteres 528
 corrección de palabras 528
 corrector de ortografía 528
 corredera 284, 445, 453
 corredera de afinamiento 447
 corredera de ajuste 350
 corredera de la guía 305
 corredor 676, 871, 875, 885
 corredor de luge 884
 corredor de poder 807
 correo 474, 475
 correo, sala 509
 correo aéreo 475
 correo de masa 475
 correo electrónico 525
 corriente 597
 corriente de agua 48, 70
 corriente eléctrica, unidad de medida 702
 corriente subterránea 47
 corrimiento 474
 corrosivo 77
 corsé 337
 corsé de cintura de avispa 367
 cortacésped 332
 cortacésped con motor 332
 cortacutículas 377
 cortador de alambre 317
 cortador de huevos duros 233
 cortafuego 523
 cortahilos 453
 cortapastas 232
 cortapatillas 383
 cortapuros 390
 cortar 330
 cortasetos eléctrico 331
 cortatubos 314
 cortaúñas 377
 corte de la pelota de béisbol 797
 corte de una pelota de golf 867
 corte de un panel 100
 corte princesa 356
 cortes de cerdo 215
 cortes de cordero 215
 cortes de ternera 214
 cortes de vacuno 214
 corte transversal 920
 corte transversal de una pipa 390
 corte transversal de un microscopio de electrones 694
 corte transversal de un molar 159
 corteza 82, 87
 corteza continental 42
 corteza cortical 165
 corteza oceánica 42
 corteza terrestre 42, 43
 cortina 276, 282, 283, 285, 492
 cortina, cenefa 283
 cortina, doble 282
 cortina abombada 283
 cortina de enrollamiento automático 558
 cortina de inyecciones 660, 661
 cortina de riel 284

cortina de ventana 282
cortinas corredera 282
cortinas cruzadas 283
cortina separadora 780
cortinas recogidas 282
cortina suelta corredeza 283
cortina sujeta de doble barra 283
corvejón 124, 130
cosechadora trilladora 643
cosechera de forraje 642
cosido 426
cosméticos 117
costa 49, 51
Costa de Marfil 745
costado 425, 560, 561, 632
Costa Rica 742
costero 300
costilla 112, 116, 121, 122, 126, 131, 136, 138, 141, 142, 152, 909
costilla axial 105
costilla de encastre 624
costilla espiral 105
costilla falsa (3) 153
costilla flotante 138
costilla flotante (2) 152
costillar 214, 215
costura 342, 346, 348, 390, 452, 797, 798
costura de corte princesa 366
costura invisible 349
cota de malla 749
cotiledón 77
cotillo 301
coulommiers 211
coxa 96, 98
crampones 893
cráneo 106, 109, 116, 121, 126, 136, 138, 141, 142, 146
cráneo, vista lateral 158
cráneo de un niño 158
cráter 7, 44, 647
creciente 7, 741
crédito, servicio 730
cree 469
cremallera 307, 353, 369, 377, 389, 453, 791
cremallera de fijación 692
cremáster 97
crepidoma 403, 405
cresta 45, 49, 690
cresta de la presa 657
crestón 749
Cretáceo 93
cricket 798
criminalidad, prevención 768
crín 124, 439
criptón 684
crisálida 97, 100
cristal 672, 673
cristal de protección 878
cristalería 225
cristales de nieve 64
cristales irregulares 64
cristalino 177
cristalización 680
Cristianidad 736
Croacia 744
croata 469
croco 80
crol 832
crol, patada 832
cromatina 94
cromo 683
cromosfera 6
cronómetro 810, 814, 827, 830, 842, 844, 845, 846, 847, 848, 881, 883, 900
cronometraje, zona 891
cronometraje electrónico 883
cronómetro 488, 696, 789, 831
cronómetro electrónico automático 831
crosne 184
Crottin de Chavignol 210
cuasán 204
cruce 590
cruce con preferencia 544
cruce de animales en libertad 545, 547
cruceiro 410, 411
cruceta 268, 834
crucifijo 737
crudo, oleoducto 654
crus hélix 173
crustáceo 107, 218
cruz 124, 130, 610, 740
cruz del altar 737
Cruz del Sur 11
cruz de San Andrés 591
cuaderna 607
cuadernillo 426

cuaderno de taquigrafía 531
cuadrado 112, 705
cuadrante 273, 695, 696, 704
cuadrilátero 705, 842
cuadro 245, 862
cuadro de bateo 797
cuadro de distribución 272, 273
cuadro de saque 821
cuadro de servicio 817
cuadro de temperaturas 288
cuarta 434, 849
cuarta vuelta 789
cuarteto 438
cuartilla 124
cuarto 127, 342, 370
cuarto de baño 251, 264
cuarto de estar 902
cuarto de la limpieza 731
cuarto oscuro 484
cuartos de final 789
Cuaternario 93
cuatro 839
cuatro con timonel 839
cuatro cuartos 434
cuba 291, 292
Cuba 742
cuba de lavado 294
cubertería 227, 717, 905
cubeta 484
cubeta colectoras de gotas 241
cubeta congeladora 240
cubeta de precipitación 685
cubeta para lavar impresiones 485
cubiculo 406
cubierta 240, 260, 261, 275, 414, 425, 499, 608, 755, 757, 838
cubierta cónica 415
cubierta de aterrizaje 761
cubierta de cuatro aguas 414
cubierta de cuatro aguas con canalera 415
cubierta de cúpula peraltada 415
cubierta de dos aguas 414
cubierta de la aguja 500
cubierta de la cabina 898
cubierta de la cúpula 17
cubierta del cubo 659
cubierta de lintemilla 414
cubierta de pabellón 415
cubierta de popa 608
cubierta de rotonda 415
cubierta de seguridad 332
cubierta deslizable 612
cubierta de sol 607
cubierta de tejas 403
cubierta de torrecilla 415
cubierta de vertiente simple 414
cubierta de vuelo 761
cubierta en artesa 414
cubierta en diente de sierra 414
cubierta en pendiente 414
cubierta frontal 426
cubierta imperial 414
cubierta inferior 655
cubierta mansarda 414
cubierta para automóviles 608
cubierta piramidal 415
cubierta posterior 426
cubierta principal 607, 761
cubierta protectora 639
cubierta superior 609, 624, 655
cubierta térmica 22
cubierto 722
cubilete 915
cubital anterior 150, 151
cubital posterior 151
cúbito 111, 116, 121, 122, 126, 131, 136, 138, 141, 142, 152, 154, 156
cubo 295, 534, 659, 677, 705, 783
cubo de basura 295, 723
cubo de basura reciclable 71
cubo del rotor 631
cuboides 155
cubrebañeras 837
cubre cazoleta 752
cucaracha oriental 101
cuchara 227, 228, 401, 637, 905, 911
cuchara, perno de articulación 637
cuchara de degustación 233
cuchara de helado 228
cuchara de mesa 228
cuchara de postre 228
cuchara de sopa 228
cuchara de té 228
cuchara dosificadora 231
cuchara excavadora 638
cuchara para servir helado 233
cuchara trasera 637
cucharita de café 228

cucharón 752
cuchilla 236, 237, 240, 303, 317, 331, 332, 382, 390, 401, 534, 643, 878
cuchilla de baile 881
cuchilla de corte 636, 638
cuchilla de disco 641
cuchilla de la cuchara 637
cuchilla de patinaje artístico 881
cuchilla fija 424
cuchilla móvil 424
cuchilla para delimitar el césped 326
cuchillas para batir 236
cuchillo 227, 228, 841, 905, 907
cuchillo de carne 228
cuchillo de carnicero 229
cuchillo de cocina 229
cuchillo de combate 751
cuchillo de contornear 401, 421
cuchillo de mantequilla 228
cuchillo de mesa 228
cuchillo de pan 229
cuchillo de pelar 229
cuchillo de pescado 228
cuchillo de postre 228
cuchillo de queso 228
cuchillo de sílex 748
cuchillo de trincar 229
cuchillo eléctrico 237
cuchillo filetero 229
cuchillo paleta 397
cuchillo para desbastar 464
cuchillo para deshuesar 229
cuchillo para jamón 229
cuchillo para ostras 229
cuchillo para pomelos 229
cuello 77, 113, 124, 147, 148, 149, 159, 169, 227, 319, 348, 349, 351, 352, 362, 493, 868
cuello Berta 363
cuello camisero 362
cuello chino 363
cuello con botones 349
cuello de chal 362
cuello de cisne 255
cuello de doble vista 352
cuello de ganso 638
cuello de hechura de sastrero 362
cuello de Holanda 339
cuello de lazo 362
cuello del remo 838
cuello del útero 170
cuello de pico 354
cuello de polo 363
cuello de tortuga 363
cuello de volantes 363
cuello drapeado 363
cuello en V 348
cuello hechura sastrero 355
cuello italiano 349
cuello Mao 363
cuello marinero 362
cuello plano con orejas 362
cuello plano tipo Peter Pan 362
cuello redondo 363, 368
cuello tipo cogulla 363
cuenca oceánica 49
cuenco 227
cuenco de queso blando 226
cuenta 721
cuenta, identificación 731
cuentakilómetros 557
cuentallitos 548
cuentavueltas 883
cuerda 324, 432, 433, 439, 440, 443, 448, 611, 686, 696, 750, 842, 850, 859, 900, 913
cuerda, instrumento 439, 442
cuerda de amarre 900
cuerda de disparo 756
cuerda de elevación 321
cuerda de salida falsa 830
cuerda de suspensión 896, 897
cuerda de tensión 433
cuerda inferior 540
cuerda maestra 893
cuerda para el cosido 424
cuerda superior 540
cuerda vocal 163
cuerno 376
cuerno anterior 167
cuerno posterior 167
cuero 350
cuero 240, 268, 306, 390, 446, 700, 793, 849, 893, 909
cuero callosos 167
cuero cavernoso 169
cuero celeste 4
cuero celular 168
cuero cilial 177

cuero de baquelita 757
cuero de guardia 408, 409
cuero de la colmena 100
cuero de la torre 663
cuero del fómix 167
cuero encogido 828
cuero humano 146
cuero metálico de la bujía 562
cueros de Nissl 168
cuero sólido 441, 705
cuero vertebral 157, 168
cuervo 118
Cuervo 11
cueva 51
cuidado personal 379
cuidados intensivos, unidad 780
culata 374, 446, 754, 755, 860, 861, 912
culata, botón 753
culata, protector 446
culata, tapa 552
culombio 702
culote 757, 912
cultivador 326, 641
cultivador de mano 325
cúmulo 56
cúmulo globular 9
cumulonimbo 56
cumulonimbos 62
cúmulos 62
cuna 281
cuna plegable 281
cuneiforme lateral 155
cuneta 538, 864
cuña 444, 756, 900, 901
cuñada 785
cuñado 785
cupé 549
cúpula 84, 415, 614, 760
cúpula del Mihrab 738
cúpula del pórtico 738
cúpula giratoria 17
curas, sala 781
cúrcuma 198
cureña 750, 753
cuño 684
curling 877
curry 198
cursiva 472
cursor 515
cursor abajo 515
cursor arriba 515
cursor de ajuste de la frecuencia 497
cursor hacia la derecha 515
cursor hacia la izquierda 515
curva 539, 544, 856, 885, 911
curva a la derecha 547
curvada 401
curva doble 547
cuscús 204
cúter Marconi 601

D

D 434
dactilera 859
dado 914, 915
dado común 914
dado de póquer 914
dado doble 915
daga 751
dálmeta 131
dama 915, 916
damas 916
damas, tablero 916
danés 469
dardo 918
dardo, área de juego 918
dardo, juego 918
darmstadt 683
dátil 192
David 736
de acero a plástico 269
deambulatorio 411
decágono 705
decantador 225
declinación 13
declinación, anillo graduado 15
declinación, círculo graduado 14
decoración, accesorios 716
decoración, tienda 715
decorador 429
decorador jefe de producción 428
dedal 454
dedalitos 206
dedil 531
dedo 110, 116, 117, 122, 143, 172, 346, 797, 900
dedo anular 173
dedo del corazón 173
dedo del pie 146, 148
dedo de pata lobulada 117
dedo de pata palmípeda 117
dedo externo 115
dedo índice 173
dedo interno 115
dedo medio 115
dedo meñique 173
dedo palmeado 110
dedo posterior 115, 117
dedo prensil 139
Deep Impact 19
defensa 801, 803, 806, 809, 878
defensa, zona 812
defensa derecho 801
defensa protegida, zona 877
deflector 260, 329, 332, 333
deflector del tanque de oxígeno líquido 25
deflector de viento 570, 761
deforestación 69
de herradura 413
Deimos 4
dejada 821
delantero 348, 349, 803, 804, 812
delco 552
delegado técnico 881
delfín 136, 137
Delfin 12
delineador 378
delineador de labios 378
delta 48, 51
Delta II 24
deltoides 150
demarcación 918
de momia 904
dendrita 168
dendrita espacial 64
dentada 79
dentada, doble 79
dentadura humana 159
dentario 112
denticulo 404, 405
dentífrico 384
dentina 159
de ojiva lanceolada 413
deporte, tienda 715
deportes acuáticos 827
deportes aéreos 896
deportes de balón 794
deportes de combate 842
deportes de fuerza 850
deportes de invierno 877
deportes de montaña 900
deportes de motor 872
deportes de pelota 794
deportes de precisión y puntería 859
deportes de raqueta 815
deportes ecuestres 852
deportes náuticos 827
deportes sobre ruedas 894
deportes y juegos 788
deportivo 549
depósito, escotillo 707
depósito, ranura 630
depósito, tapón 576
depósito de aceite 331
depósito de agua 241, 586
depósito de carbón 646
depósito de combustible 22
depósito de contenedores 596
depósito de gas 391
depósito de gasolina 553
depósito de gas propano 567
depósito del agua 384
depósito del agua, compartimiento 628
depósito de lodos 651
depósito del propulsor 18
depósito de mercancía en tránsito 596
depósito de mercancías 708
depósito de municiones 758
depósito de pintura 320
depósito de polvo 288
depósito de tinta 398
depósito esterilizado 780
depósitos aluviales 48
depósito ventral 631
depresión 55
depresión barométrica 55
derecha del actor 431
derecha del espectador 431
derechos de autor 473
deriva 760
derivación 687
derivación en T 269, 271

- derivación en U 269
 derivación en Y 269
 deriva móvil 835
 dermis 172
 derrubios 47
 derrumbamiento 47
 desagüe 262, 264
 desagüe, circuito 262
 desagüe, sistema 597
 desagüe de fondo 246
 desagüe de la turbina 662
 desagüe principal 262
 desatascador 314
 desbaste 401
 desbloqueo del objetivo 476
 descamador 905
 descanso del macillo 443
 descapotable 549
 descarga, máquina 666
 descarga, tubo 643
 descenso 889
 descensor de ocho 900
 descomponedores 67
 descompresor 841
 descorazonador 233
 descote rapeado 363
 desenganchador 315
 desenganchador manual 889
 desértico 61
 desfibrilador 775
 deshuesador 233
 deshumidificador 261
 desierto 52, 66
 desierto arenoso 52
 desierto de Atacama 31
 desierto de Gobi 33
 desierto de Kalahari 34
 desierto del Sahara 34
 desierto de Namibia 34
 desierto rocoso 52
 deslizador 896
 deslizamiento, fase 892
 desmenzamiento 71
 desnivel 244
 desodorante 379
 despacho 251, 724
 despacho de dirección 718
 despacho del director 394
 despegue 891
 despesa 250, 720, 722, 724
 desplantador 325
 desplazamiento 505, 515, 690
 desplazamiento del cursor, teclas 529
 despojo 212
 desprendimiento 47, 545, 547
 desprendimiento de tierras 47
 destilación al vacío 656
 destilador para asfalto 656
 destino 582
 destornillador 302, 905
 destornillador de triquete 302
 destornillador en cruz 905
 destornillador inalámbrico 302
 desviación, conducto 627
 desyerbador 325
 detector de alta tensión 316
 detector de continuidad 316
 detector de humo 767
 detector de tensión 316
 detenido, admisión 726
 detonador 757
 detritos 63
 devanadera 462
 devanado inductor 688
 devanador 462, 910
 devanador de bobinas 462
 devolución, línea 799
 devolución de monedas 507
 devolvedor 865
 Devónico 92
 diablo de Tasmania 143
 día de la cartilla, ranura de puesta 730
 diadema 772
 diátesis 155
 diafragma 163, 478, 488, 502
 diafragma, abertura 694
 diafragma de vacío 566
 diagonal 473, 663
 diagrama de la circulación 161
 diamante 375, 794, 914
 diamante, talla 374
 diámetro 704
 diana 859, 918
 diapason 436, 439, 441, 697
 diapositiva 481, 483
 diastema 123
 dibujo 368, 369, 396, 458
 dibujo a la cera 396
 dibujo al carboncillo 396
 dibujo de lápices de colores 396
 dibujo de la superficie de rodadura 560, 561
 dibujo de tinta china 396
 diente 108, 112, 159, 227, 303, 304, 309, 331, 382, 453, 636, 638, 642, 643, 876, 881
 diente, punta 636
 diente de la desterronadora 636
 diente de la rueda 686
 diente de león 187
 dientes, cepillo 384
 dientes de la leva 453
 diéresis 473
 diésel 656
 diésel para barcos 656
 diez 703
 diferencia de potencial, unidad de medida 702
 diferencial 553
 difusión de información 525
 difusor 428
 difusor tubular 627
 dije 376
 dimetrodon 92
 Dinamarca 744
 dinamo 578, 688
 dinamómetro 699
 dinero 729
 dinero, casilla 920
 dinero, provisión 731
 dintel 247, 256, 411
 diodo 673
 Dione 5
 dióxido de carbono 670
 dióxido de carbono, absorción 78
 dióxido de sulfuro 70
 dique 44, 596
 dique fijo 664
 dique seco 596
 dirección 589, 684
 dirección, barra 552, 897
 dirección, botón 918
 dirección, manivela 756
 dirección, palanca 633
 dirección, sistema 553
 dirección, tecla 261
 dirección, timón 898
 dirección de la Meca 738
 dirección del flujo de los electrones 687
 dirección obligatoria 544, 546
 director 429, 437
 director, despacho 394, 726, 731, 732, 735
 director artístico 428
 director de carrera 870
 director de fotografía 429
 director de producción 509
 director de tiros 859
 director ejecutivo, oficina 509
 directorio 524
 disco 9, 237, 273, 304, 305, 423, 500, 521, 559, 560, 641, 793, 851
 disco, altura 305
 disco, bloqueo 305
 disco, inclinación 305
 disco, tienda 714
 disco abrasivo 308
 disco central 95
 disco compacto 501, 504
 disco compacto, lectura 501
 disco compacto, reproductor 503
 disco de articulación 570
 disco de caucho 500
 disco desviador de calor 274
 disco de tensión 453, 457
 disco duro 513
 disco duro extraíble 51
 disco giratorio 236
 disco intervertebral 157
 discontinuidad de Gutenberg 42
 discontinuidad de Mohorovicic 42
 disco tapador 643
 disco versátil digital 495
 diseño 401
 disparador 329, 476, 767
 disparador de cable 482
 disparador de señuelo 762
 disparo, accesorios 752
 disparo, mecanismo 757
 dispensador de agua 291
 display 261, 498, 503, 505, 506, 507, 508, 548, 777
 display, ajuste 506
 display de frecuencia 503
 display de funciones 450
 display de la información 478
 display de las funciones 450
 display de mensajes 512
 disposición 244
 disposición de los bolos 865
 dispositivo antidieselante 500
 dispositivo de amarre 571
 dispositivo de bloqueo 321
 dispositivo de cierre 913
 dispositivo de protección 446
 dispositivo para enmarcar 424
 dispositivo USB 521
 dispropio 684
 disquete 521
 disquete externo, unidad 521
 distancia 479
 distancia, medición 700
 distancia, señal 621
 distancia recorrida 700
 distribución, correa 566
 distribución al consumidor 662
 distribución de apuesta americana 919
 distribución de apuesta francesa 919
 distribuidor de bebidas 723, 779
 distribuidor de clips 534
 distribuidor de helos 224
 distribuidor de hojas de afeitar 383
 distrito 39
 diván 276
 división 703
 divisor 532
 divisorio 771
 do 434, 847
 doble 853
 doble fuelle 432
 doble pletina de casete 503
 doble techo 902
 doble toldo 903
 doblez 362, 455
 doblez hacia el interior 912
 docena 919
 documentación, centro 764
 dodecágono 705
 dohyo 847
 dólar 728
 dolicho 190
 doma 855
 doma, pista de competición 855
 Dominica 743
 dominio 524
 dominó 914
 domo de vidrio 612
 dorada 219
 Dorado 11
 dónico, orden 404
 dormitorio 251, 902
 dormitorio principal 251
 dorsal 523
 dorsal ancho 151
 dorsal del Atlántico medio 50
 dorsal del Índico medio 50
 dorsal del Índico sureste 50
 dorsal del Índico suroeste 50
 dorsal del Pacífico-Antártico 50
 dorsal del Pacífico oriental 50
 dorsal oceánica 49, 50
 dorso 173, 176, 300, 750
 dorso de la nariz 175
 dos 839
 dos con timonel 839
 dos doble 914
 dos mitades 434
 dos puntos 473
 dovela 413
 dragón 917
 Dragón 13
 dragón vikingo 598
 drenaje de aguas superficiales 712
 driza 603, 739
 dromedario 129
 drumlin 45
 drupa 81, 192
 drupéola 83
 dubnio 683
 ducha 251, 724, 726, 764, 768, 780
 ducha de teléfono 264
 ducha y bañera 262
 dulse 183
 duna 51, 52
 duna compleja 52
 duna parabólica 52
 dunas, cadena 52
 dunas longitudinales 52
 dunas transversales 52
 dúo 438
 duodeno 116, 164
 duramadre 167, 168
 duramen 87
 duón 197
 DVD 495
 DVD regrabable 521
 E 434
 eclipse anular 6
 eclipse de Luna 7
 eclipse parcial 6, 7
 eclipse solar 6
 eclipse total 6, 7
 eclíptica 13
 eclisa 590
 eco 40, 41
 economía 728
 ectodermo 95
 ectopterigoides 112
 Ecuador 13, 31, 34, 35, 63
 Ecuador 36, 742
 Ecuador celeste 13
 edificio de hormigón 665
 edificio de la administración 664
 edificio de oficinas 710, 713
 edificio público 39
 editorial 471
 edredón 280
 educación 732
 efecto invernadero 68
 efectos especiales video/digitales 491
 efluente 48
 Egipto 745
 eglefino 221
 einsteinio 684
 eje 237, 248, 383, 462, 464, 586, 639, 697, 762, 895
 eje, bloqueo 308
 eje de alta velocidad 677
 eje de baja velocidad 677
 eje de cuchillas 641
 eje de dirección 633
 eje de la rueda 579
 eje de las aspas 676
 eje del cepillo 384
 eje de tiro 756
 eje de toma de fuerza 641
 eje polar 17
 eje propulsor 605
 ejercicio, aparatos 850
 el agua enfría el vapor utilizado 665
 el agua regresa al generador de vapor 665
 elástico 280
 elasticidad 272, 316, 687
 electricidad, acometida aérea 663
 electricidad, producción 662, 665
 electricidad, sala de producción 763
 electricidad, transmisión 665, 674, 677
 electricidad, transporte 646, 662, 663
 electricidad red 273
 electrodo 275, 318, 562
 electrodoméstico 716, 717
 electrodomésticos, aparatos 236, 288
 electrodos 275
 electrodos de encendido 259
 electroimán 688
 electrón 680
 electrón, colector 689
 electrón, dirección de flujo 689
 electrón, haz 694
 electrónica 689
 electrónica, tienda 714
 elefante 129
 el eje de la turbina hace girar el generador 665
 elemento calorífero 258, 259
 elemento horizontal 663
 elemento negativo 684
 elemento positivo 684
 elemento químico 682
 elementos, tabla periódica 682
 elementos de la casa 247
 elevación, ajuste 692
 elevación, brazo 640
 elevación, cadena 632
 elevación, manivela 756
 elevación, sistema 635
 elevación continental 49
 elevador 407, 638, 643, 666
 elevador del brazo 500
 elevador telescópico 766
 El Salvador 742
 el vapor se condensa en agua 665
 email 514
 embalaje 71
 embalse 48, 657, 658, 660, 661, 664
 embalse a monte 657
 embalse de compensación 657, 658, 661
 embarcación 604, 838
 embarcación antigua 598
 embarcación de emergencia 653
 embarcación tradicional 599
 embarque, sala 621
 embarque de telesilla 886
 embarque teleférico 886
 emblema 739, 797
 emblema del equipo 878
 embocadura 446
 embocadura del cable 288
 émbolo 642, 776
 embrague 552
 embrague, maneta 576
 embrague, pedal 556
 embudo 231
 embudo colector 59
 emergencia, interruptor 576
 emerillón 911
 Emiratos Árabes Unidos 746
 emisor-receptor de acceso a la red 522
 emmenthal 211
 empacadora de heno 642
 empalizada 322, 408
 empalmadura 908
 empalme de rieles 590
 empalme hidráulico 640
 empaque 655
 empaquetadora 573
 empaquetadura 268
 empate 789
 empate de la boquilla 447
 empavesado 739
 empeine 146, 351
 empella 342, 371
 empenaje de cola 629
 empresa 525
 empresas distribución/venta 525
 empujador 230, 240
 empuje 540, 630
 empuje, almacén 636
 empulgada, punto 913
 empuñadera 850
 empuñadura 304, 305, 308, 309, 320, 391, 534, 750, 755, 782, 793, 797, 816, 822, 840, 849, 850, 859, 860, 861, 867, 888, 891, 909, 912, 913, 920
 empuñadura delantera 757
 empuñadura del carro 456
 empuñadura del manillar 871
 empuñadura de pistola 320
 empuñadura recortada 535
 empuñaduras para esquí de figuras 840
 enaguas 337
 enana blanca 8
 enana negra 8
 enana parda 8
 encaje de bolillos 458
 encañado 322
 encendedor 318, 391
 encendido/apaga 520
 encendido/apagado/volumen 504
 encerado, estuche 892
 enceradora 345
 enchufe 274, 290, 306, 316, 452, 465, 504
 enchufe de recarga 383
 enchufe europeo 274
 enchufe y selector desmontables 239
 encía 159, 174
 encimera 224, 290, 721, 722
 enclavamiento, botón 308
 encofrado metálico 689
 encuadernación a mano 424
 encuadernación de anillas 533
 encuadernación en rústica 424
 endecágono 705
 endivia 187
 endocardio 162
 endocarpio 81, 82
 endodermo 95
 eneldo 202
 energía 646
 elevación, cadena 632
 energía, transmisión 662
 energía, unidad de medida 702
 energía calorífica 68
 energía eólica 676, 677
 energía fósil 646
 energía geotérmica 646
 energía nuclear 665
 energía solar 78, 672, 674
 energía térmica 646
 enfermera 780
 enfermera, puesto 778, 779
 enfermera jefe, despacho 779
 enfermería 726
 enfoque 14, 15, 483, 496, 691
 enfoque, rueda 692
 enfranque 342
 enganche 453, 555, 913
 enganche automático 587
 enganche de bola 558

enganche del remolque 567
engaste 376
engranaje 460, 462, 920
engranaje cónico 686
engranaje de avance 240
engranaje de piñón y cremallera 686
engranaje de tornillo sin fin 686
engrasador 233
enhebrador 454
enjuta 413
enlace de arcén 538
enlace de carreteras 538
enlace de diamante 538
enlace de glorieta 538
enlace de trébol 538, 539
enlace químico 680
enlomado 425
enlosado del jardín 244
enramada 322
enredadera 322
ensalada 722
ensaladera 226
ensamblaje a espiga 424
ensamble 909
ensayo, botón 767
ensilaje, tubo 643
entablado 252, 253
entablamiento 247, 403, 405
entarimado 253, 254, 842
entena 600
enter 515
entera 79
enterramiento 71
en tijera 375
entintado 420
entrada 100, 251, 539, 632, 719, 720,
724, 728, 730, 829
entrada, rodillo 642, 643
entrada de actores 402
entrada de agua 268, 658
entrada de agua fría 267
entrada de aire 631, 876
entrada de aire caliente 258
entrada de cabeza 829
entrada de campo 488
entrada de corriente 274, 275
entrada de detenidos 726
entrada de información, unidad 514
entrada de la estación 592
entrada de la pirámide 402
entrada del garaje 245
entrada de los visitantes 726
entrada del personal 726, 735, 768
entrada del suministro 273
entrada de pie 829
entrada de público 402
entrada de servicio 732
entrada de vehículos 769
entrada para mercancías 713
entrada principal 250, 713, 733, 735,
768, 781
entradilla 471
entrecejo 130
entrecruzado 463
entrediente 227
entrega, zona 790
entremese 722
entrenador 800, 811, 827, 842, 879,
881, 883
entrenador, puesto 891
entrenador adjunto 811, 879
entrenamiento, zona 788
entrenudo 77
entrepeño 278, 321
entrepeño horizontal 247
entrepeño vertical 247
entrepierna 351, 359
entrepiso 592
entresosca 269
entresuelo 250, 251
entretela 455
entretela de abrigo 455
entretela de armado 455
entretela de refuerzo 455
entrevista 471
entrevista, sala 728
envasar, productos 180
envases 222
envergue de rizo 603
envero 86
envión 850
envoltura 899
envoltura metálica 267
epeira 102
eperiano 219
epicarpio 81, 82, 83
epicentro 43
epicóndilo 153
epidermis 172

epidídimo 169
epifisis 155, 167
epiglottis 163, 176
epitróclea 153
equilibrador 441
equino 404
equinoccio 54
equinoccio de primavera 13
equinodermos 94, 95
equipaje 388
equipaje, entrega 620
equipamiento 769, 790
equipamiento del salpicadero 771
equipamiento de reanimación 775
equipo 396, 900
equipo, camiseta 801
equipo de alta fidelidad 497
equipo de auricular/microfono 506
equipo de climatización 608
equipo de primeros auxilios 775
equipo de soldadura autógena 319
equipo de sonido y de grabación 429
equipo de soporte 489
equipo de tierra 622
equipo electrobomba 559
equipo marcador 848
equipo médico 844
equipo receptor 799
equipo salvavidas 611
equipo turboalternador 646
equitación 854
equivalente 703
erbio 684
Eridano 10
Eris 5
Eritrea 745
erizo 121
erizo de mar 95
erupción 6
erupción, volcán 44
escabel 277
escafoides 154, 156
escala 313, 434, 776, 907
escalada 900
escala de la regla 700
escala de profundidad 613
escala de temperaturas 695
escala de tiempo 436
escalador 900
escalador, agarre 901
escala graduada 698, 699, 700
escala graduada 700
escalera 246, 255, 321, 418, 655, 676,
842, 851, 914, 915
escalera, hueco 251
escalera común 321
escalera con boquilla telescópica 766
escalera de caracol 655
escalera de color 914
escalera de cuerda 321
escalera de embarque 611
escalera de gancho 321
escalera de ganchos 767
escalera del entresuelo 251
escalera de plataforma 321
escalera de recolección de fruta 321
escalera de tijera 321
escalera extensible 321
escalera extensible de buhardilla 321
escalera mecánica 417, 427, 592, 713
escalera multiuso 321
escalera real 914
escalera rodante 321
escaleras 250, 427, 431, 543, 592,
724
escaleras de incendios 509
escalera telescópica 766
escalera 567, 586, 587, 597, 615,
639, 655
escalera rodante 623
escalera transportable 623
escalfador de huevos 235
escalinata 245, 412
escalón 567, 570
escalones 246, 412
escama 108, 112, 113, 117
escanda común 203
escandalosa 603
escandio 683
escáner 517
escáner óptico 181
escape 514, 564, 565, 627
escape, colector 552, 564, 565, 566
escape, lumbrera 565
escape, orificio 649
escape, sistema 553
escape, tubo 552, 553, 564, 570, 575,
576, 631, 636, 639, 640
escape, válvula 564, 566

escápula 152, 153, 156
escapulares 115
escaque 916
escaque negro 916
escarabajo 101
escarabajo necróforo 101
escarcela 749
escarcha 65
escarola 186
escarola rizada 187
escarpa 409
escarpe 749
escarpia 590
escarpin 749, 840
escenario 402, 430, 431
esclavina 355
esclerótica 177
esclusa 597, 664
esclusa científica de aire 23
esclusa de aire 668, 763
esclusa de canal 596, 597
esclusa de materiales 666
escoba 295
escoba central 573
escoba de nieve 558
escoba eléctrica 289
escoba lateral 573
escobén 605, 609
escobilla 257, 688
escobilla limpiadora 383
escobilla metálica 449
escobillas 390
escobillón 752
escocés 469
escocia 404, 405
escofina 309, 401
escollo 51
escolta 811
escombreira 647, 648
escopeta 912
escopeta calibre 12 860
escoplo 309, 401, 421
escoplo de acanalar 401
escoplo de macarrón 401
escoplo redondo 401
escorpión 102
Escorpión 10
escorrentia subterránea 67
escorrentia superficial 67
escorzonera 189
escota 603, 834
escota, puño 836
escotadura 439
escotadura intertrágica 173
escote 362
escote bajo 363
escote cuadrado 363
escote de barco 363
escote de corazón 363
escote de pico 363
escotera 835
escotero 834
escotes 363
escotilla 22, 23, 758
escritorio 279, 724
escritorio, artículos 528
escritorio de ejecutivo 511
escritorio de secretaría 511
escroto 146, 169
escuadra 313
escudilla 226
escudo 748, 879
Escudo 10
escudo, divisiones 740
escudo acuartelado 740
escudo cortado 740
escudo partido 740
escudo solar 17
escudo tronchado 740
escuela de esquí 886
escultura 395
escurridera 233
escurridor 231
escúter 577
esfagno 75
esfera 516, 697, 698, 705
esfera celeste 13
esfera de helio 25
esfera de té 233
esfera de vidrio 58
esfera graduada 907
esfera lunar 697
esfera terrestre 13
esfinter anal 164
esfuerzo 686
esgrima 848
esgrima, áreas válidas de tocado 848
esgrima, arma 849
esgrima, posiciones 849

esgrimista 848
eslabón 752
eslabón de compresión 640
eslabón de corte 331
eslabón giratorio 913
eslalon especial 889
eslalon gigante 889
eslalon supergigante 889
eslovaco 469
Eslovaquia 744
Eslovenia 744
esloveno 469
esmalte 159
esmalte de uñas 377
esmeralda 375
esmeril 454
esófago 95, 97, 99, 103, 104, 109,
110, 112, 113, 116, 125, 163, 164
espacamiento de los discos,
palanca 643
espacio 434, 472, 514
espacio de almacenamiento 584
espacio de expansión 590
espacio epidural 168
espacio interior 291
espacio para almacenamiento 570
espacio para la chispa 562
espacio sin pausa 514
espada 748, 849, 914
espádice 81
espadín 751
espagueti 206
espaldar 124, 147, 149, 348, 832
espaldar, posición de salida 832
espaldar 113
espaldarón 749
espaldera 906
España 743
español 469
esparadrapo 777
esparavel 315
esparcidora de abono 324
esparcidora de estiércol 641
esparcidor de paja 643
esparcidor 185
espátula 233, 397, 421
Escorpión 10
espátula de modelar 464
especia 198
especia cajún 199
especialista técnico 881
especia para salmuera 199
especies, origen y evolución 92
especificaciones técnicas 560
espectro electromagnético 690
espectrómetro 694
espectrómetro de rayos ultravioleta 60
espejo 264, 535, 550, 693, 724, 876,
907
espejo cóncavo 15
espejo de cercanías 568
espejo de cortesía 556
espejo de lectura 20
espejo de reflexión parcial 692
espejo de reflexión total 692
espejo doble giratorio 381
espejo iluminador 701
espejo lateral 381, 570
espejo luminoso 381
espejo mayor 612
espejo menor 612
espejo parabólico 674
espejo plano 17
espejo primario 17
espejo reflej principal 478
espejo retrovisor 556, 568, 569, 574,
576, 577
espejo secundario 15, 17, 478
espera, círculo 794
espera, zona 730
espermateca 104
espermatozoide 169
espesor, medición 700
espícula 6
espiga 81, 85, 227, 229, 278, 309,
315, 385, 390, 459, 462, 559
esfera celeste 268
espiga de punta cuadrada 285
espiga de punta redonda 285
espina 95
espinaca 187
espinacas, tallarines 206
espina escapular 153
espina nasal anterior 158
espina neural 109
espinillera 796, 801, 802, 882
espira 104
espiráculo 136
espiral 103, 105, 302, 484, 696

espiral central 103
espiral de separación 500
espiral embrionaria 105
espirulina 183
esplenio 151
espoiler 574
espoleta 116, 757
espoleta de proximidad 759
espolón 98, 124, 130, 306, 448, 598,
641
espolvoreador 232
esponja 95, 378, 379
esponja calcárea 95
esponja vegetal 379
esporas 76
esposas, estuche 770
esputa 49
esputa de afeitar 383
esputumera 233
esqueleto 152
esquí 840, 876, 888
esquí, estación 886
esquí acuático 840
esquiador alpino 888
esquiador de velocidad 891
esquí alpino 888
esquí alpino, pruebas 889
esquí artístico 890
esquí de descenso 888
esquí de eslalon 840, 888
esquí de eslalon gigante 888
esquí de figuras 840
esquí de fondo 892
esquí de salto 840, 891
esquí de velocidad 891
esquina 635, 878
esquinera 587
esquinero 806
esquí normal 840
esquí supergigante 888
estabilización, columna 652
estabilizador 25, 631, 634, 638, 756,
759, 760, 859, 876, 896, 897
estabilizador de dirección 898
estabilizador horizontal 898
establo 182
estaca 602, 799
estacionamiento 583, 596
estacionamiento, parque 619
estación de autobuses 710
estación de bombeo 654
estación de carga 583, 650
estación de clasificación 589
estación de emergencia 543
estación de esquí 886
estación de ferrocarril 582, 583
estación de ferrocarriles 708, 710
estación del ferrocarril 39
estación de metro 592, 710
estación de policía 711, 768
estación de servicio 548, 711
estaciones 54
estación espacial internacional 21
estación local 486
estación meteorológica 54, 55, 58
estación repetidora 486
estación repetidora de microondas 524
estación terrestre de
telecomunicaciones 525
estadio 709, 788, 790
estadio de béisbol 788
estadio de natación 788
estado 37
Estados Unidos de América 742
etalactita 47
estalagmita 47
estambre 80, 82
estanco 714
estanque 322, 866
estante para revistas 510
estertería de periódicos 733
estaño 682
estaño de soldar 318
estaquilla 902, 903
estator 249, 659
estátor 627
estatua 403, 737
estay 598, 602
estay de proa 834
este 616
Este 37, 917
estela luminosa 7
Este Noreste 37
estepario 61
esterilización, sala 780, 781
esterilla de lanzamiento 864
esternocleidomastoideo 150
esternón 111, 116, 121, 122, 126, 131,
141, 142, 152

Este Sudeste 37
estigma 80, 84, 96, 97
estilete 751
estilo 80, 81, 82, 83, 84, 470, 696
estilo arquitectónico 404
estilóbato 403, 404
estimulador de encías 384
estipula 79
estique 464
estómago 95, 103, 104, 105, 106, 109,
110, 112, 113, 125, 161, 164
estómago cardiaco 107
estómago pilórico 107
Estonia 744
estornino 118
estrado 734
estrado de los secretarios judiciales 728
estragón 202
estrangulación 844
estrato 56
estrato basal 172
estrato córneo 172
estratocúmulo 56
estratocúmulos 62
estrato de Malpighi 172
estrato granuloso 172
estrato lúcido 172
estratopausa 53
estratos 62
estratosfera 53
estrave 598
estrecha 472
estrechamiento 695
estrechamiento de la calzada 544, 547
estrecho 38
estrecho de Bass 29
estrecho de Bering 30
estrecho de Cook 29
estrecho de Gibraltar 32
estrecho de Torres 29
estrella 8, 64, 741
estrella de David 738
estrella de frenado 910
estrella de mar 95
estrella de neutrones 8
estrella de secuencia principal 8
estrella fugaz 53
Estrella Polar 13
estrellas de alta magnitud 8
estrellas de baja magnitud 8
estria 404, 405
estribación 45
estribera 575, 576, 750
estribera del pasajero 575, 576
estribo 100, 174, 410, 464, 631, 853,
855, 876
estribor 609, 616, 617
estroboscopia 611
estromatolito 92
estroncio 682
estropajo con esponja 295
estructura 249, 433
estructura del ala 624
estructura de lanzamiento doble 24
estructura de metal 582
estructura de soporte 16, 40
estructura en K 663
estructura inferior 651
estructura interior 416
estructura protectora 873
estructura tubular 615, 652
estuario 38, 51
estuche 313, 345, 377, 696
estuche de hilo dental 384
estuche de manicura 377
estuche portales 384
estuche sumergible 482
estudio 488, 490, 492
estudio de televisión 490
estufa de leña a fuego lento 256
esturión 218
etapa del propegol sólido 24
etapa principal criogénica 24
etapas 401
etapa superior del tanque de
propegol 24
etilómetro 769
Etiopía 745
etiqueta 500
etiqueta adhesiva 532
etiqueta de identificación 389
Eurasia 28
euro 728
Europa 4, 28, 32, 50, 743
europio 684
Eutelsat 486
euthenteria 403, 404
evaporación 67, 680
Everest, monte 53

evolución de las especies 92
evolución de la vida 92
examen psiquiátrico 778
excavación a cielo abierto 647
excavación vesicouterina 170
excavadora 637
excavadora, maniobra 637
excavadora de rueda de cangilones 647
excitador 659
excrementos de animales 70
exhalación 832
exclamación 473
exosfera 53
explanada 409
explorador de microondas 60
explorador de radiaciones terrestres 60
explosión 564
explosivo 774, 912
exposición, sala 395, 719
exposición múltiple 476
expositor de final de pasillo 181
expositor de folletos 730
expositor de nuevas adquisiciones 733
exprimidor 230, 237
exprimidor de cítricos 237
expulsión, botón 477, 499, 918
expulsión de CD/DVD-ROM 513
extensión 278
extensión de la mesa 305
extensión plegable 278
extensor 391
extensor común 151
extensor largo de los dedos del pie 150
exterior 795
exterior derecho 795
exterior izquierdo 795
extintor 771
extintor de incendios 725
extintor portátil 767
extracción, sala 781
extracción de solventes 656
extractor de fusibles 317
extractor de humo 758
extremidad delantera 111
extremidad posterior 111
extremo 385, 814, 879
extremo abocinado 269
extremo anterior 105
extremo del brazo 331
extremo libre 172
extremo posterior 105
exvoto 737
eyector de la cubierta de cabina 898
eyector de las varillas 236

F

F 434
fa 434
fábrica 708
faceta 629
faceta de pabellón 374
faceta estrella 374
faceta fundamental exterior 374
faceta inferior del contorno 374
faceta superior, media 374
fachada 411
factorial 703
factor RH negativo 702
factor RH positivo 702
facturación de equipaje 620
fáculas 6
fagot 437, 446
Fahrenheit, escala 695
faisán 120, 212
faja 367
faja braga 367
faja con ligero 367
faja con sostén 366
faja corsé 366
faja de la culata 753
falange 111, 116, 122, 131, 133, 136,
138, 142, 154, 155
falange distal 154, 155
falange media 154, 155
falange proximal 154, 155
falanges 141
falangeta 126, 133, 172
falangina 126, 133, 172
falcatús 92
falda 355, 822
falda acampanada 357
falda combinación 366
falda cruzada 357
falda de piezas 357
falda de tubo 357
falda de volantes 357
falda escocesa 357
falda fruncida 357
falda pantalón 357

faldar 749
falda recta 357
faldas 357
falda sarong 357
faldón 280, 359
faldón, franja 605
faldoncillo 855
faldón de la camisa 349
faldón delantero 349
faldón flexible 605
faldón trasero 349
falla 43
fallas transformantes 43
falsa doblez 368
falsa escuadra 313, 701
falsa oronja 76
falso almohadón 280
falta 789, 919
falucho 600
familia 784
familia lingüística 468
fantasía, botón 453
farallón 51
faringe 99, 163, 164
farmacia 714, 725, 778, 781
faro 333, 585, 586, 596, 758
faro de carretera 771
faro de destello 766
faro delantero 550, 554, 570, 574,
576, 640, 876
faro de posición 775
faro estroboscópico 775
faro halógeno 775
faro intermitente 568
farol 287, 322, 712
farola 287
faro marítimo 614
faro reflector 766
faro trasero 640
fax 508
fecha 729
fecha de vencimiento 729
fechador 531
Federación Rusa 744
féjua 197
femenino 702
fémur 96, 98, 111, 116, 122, 126, 131,
138, 141, 142, 152, 153
fenec 134
Fénix 10
fenogreco 198
fenómenos atmosféricos 57
fermio 684
ferrocarril del muelle 596
fertilización del suelo 69
fertilizante, esparcimiento 69
férula 777
festoneada 79
fetuchinas 206
fez 339
fiador 902
fiador elástico 902, 903
fibra 908
fibra muscular 168
fibra nerviosa 172
fibula 122, 336
ficha 532, 915
ficha de beneficio 917
ficha de estación 917
ficha de fiore 917
ficha de honor 917
ficha ordinaria 917
ficha técnica 395
fichero giratorio 531
fideo 206
fideo asiático 207
fideo de arroz 207
fideo de somen 207
fideos de huevo 207
fideos de judías mungo 207
fideos de soba 207
fideos de udon 207
fiel 698, 699
fieltro 422
fieltro asfáltico 299
figura 855
fijación 840, 891
fijación de seguridad 888
fijación de seguridad del esquí 889
fijaciones 887
fijaciones blandas 887
fijación horizontal, tornillo 701
fijación para el pie 892
fijador 400, 892
fijador de carrete 910
Fiji 747
fila 431, 731
filamento 80, 274
filamento de tungsteno 274
filete 404, 405, 439, 440, 471

filete acodado elástico 854
filete articulado 854
filete de quijada acodado 854
filete ovoide acodado 854
filetín 374
filigrana 729
Filipinas 33, 747
filmadora 520
filo 227, 229, 382, 454
filón-capa 44
filtro 241, 246, 258, 268, 290, 390,
612, 675
filtro coloreado 612
filtro de aire 261, 331, 586, 636
filtro de color 479
filtro de focalización 478
filtro del aire 552
filtro de pelusa 292, 293
filtro de polarización 479
filtro rojo de seguridad 485
filtro selector del color 493
filum terminal 167
filum terminal interno 167
fin 515
fina 472
final 789
final de carrera 303, 417
finalista 789
finanzas 728
fin de llamada, tecla 506
finlandés 469
Finlandia 744
fiordo 51
firma oficial 729
física 686
fisión del uranio 665
fisión nuclear 681
flagelo 104
flamenco 119
flanco 115, 409
flanco diestro 740
flanco siniestro 740
flash electrónico 482
flauta travesera 437, 446
flecha 261, 750, 859
Flecha 12
flexo 286
flexo extensible 399
flip 881
flor 77, 80, 425
floración 86
flor de lis 741
florete 849
florete eléctrico 848
floristería 715
florón 412
flotador 263, 265, 611, 628, 756, 771,
890, 911
flotador de la portería 827
flotador del medidor 655
flujo de agua 95
flujo de los electrones, dirección 687
flúor 683
Fobos 4
foca 137
focalización 483
foco 287, 431
foco Cassegrain 17
foco coudé 17
foco primario 17
foco subacático 246
fofoque 603
fogón 256
foie gras 216
foliador 531
folículo 84
folículo piloso 172
follaje 87, 276
follista 892
fondo 430
fondo, pista 821
fondo, zona 809
fondo de la señal 591
fondo del escenario 431
fondo oceánico 49
fondue, servicio 234
fonendoscopia 776
fonoteca 733
fontanela 158
fontaneria 262, 314
fontaneria, conexión 270
fontura 456
foque 603, 834
formación profesional, oficina 730
formas de onda, osciloscopio de
control 491
formas geométricas 704
formato del archivo 524
formón 401
fórmula 1, coche 873

foro 525
forro 342, 348, 349, 370, 386, 455,
741, 797, 855, 881, 908
forro de cuero 798
forro de la lengua 112
forro polar 370
fortificación de Vauban 409
fosa abisal 49
fosa de agua 866, 867
fosa de almacenamiento 667, 669
fosa de almacenamiento de
combustible 666
fosa de combustible defectuoso 666
fosa de descarga 668
fosa de Japón 50
fosa de Java 50
fosa de Kermadec-Tonga 50
fosa de las Aleutianas 50
fosa de las Filipinas 50
fosa de las Kuriles 50
fosa de las Marianas 50
fosa de Puerto Rico 50
fosa de recepción 666
fosa de refrigeración del
condensador 671
fosa de vertido de residuos de
combustible 666
fosa oceánica 50
fosa Perú-Chile 50
fosa Ryukyu 50
fosa séptica 70, 263
fosas nasales 175
fosa triangular 173
fósforo 683
foso 408, 409
foso de arena 866, 867
foso de escenario 430
foso de orquesta 430
foso de recepción 865
foso de tiro 860
foto, disparador 496, 506
fotocopia, control 512
fotocopiadora 512, 730, 733
foto de primera plana 471
fotografía 476
fotografía, accesorios 482
fotógrafo 714
fotógrafo de plató 429
fotomatón 715
fotómetro 478
fotómetro spot 478
fotón 692
fotorreceptores 177
fotosfera 6
fotosíntesis 78
fovea 177
foyer 431
fracción 703
fragata 762
frambuesa 83, 192
francés 469
Francia 743
francio 682
frasco Erlenmeyer 685
frasco lavador 685
frecuencia, unidad de medida 702
fregadero 224, 262, 270, 721, 722
fregadero con triturador de basura 270
fregona 295
freidora 238, 721
frenado, circuito 552, 559
frenado, modulador de presión 559
frenado, sistema 553
frenado, zona 890, 891
freno 559, 578, 579, 783, 851, 858,
870, 889, 909, 910
freno, cubierta del mecanismo 587
freno, mando 896
freno, maneta 576
freno, palanca 579, 626, 870, 876
freno, pedal 552, 556, 559, 576
freno, sistema antibloqueo 559
freno aerodinámico 676, 898
freno aerodinámico, mando 898
freno de disco 552, 559, 574, 874
freno de disco hidráulico 870
freno de emergencia 594
freno de la cadena 331
freno de mano 552, 556
freno de mano, palanca 587
freno de quijada acodado 854
freno de tambor 559
freno dinámico 586
freno manual, volante 587
frenos 624
freno trasero 895
frente 56, 115, 146, 409
frente ártico 55
frente cálido 56
frente de corte 647, 650

frente estacionario 56
frente frío 56
frente oculto 56
frente tropical 55
fresa 83, 192, 308
fresa de acanalar 308
fresa de biselar 308
fresa de caveto 308
fresa de cola de milano 308
fresa de enrasar 308
fresa de pecho de paloma 308
fresadora 308
fresco 406
frigorífico 224, 291, 720, 722
frijol 191
friso 278, 403, 404
fronda 76
frontal 112, 150, 737, 749
frontalera 854
frontera interna 37
frontera internacional 37
frontis 818
frontón 403, 405, 697
frontoparietal 111
frotador 318, 421
frotador de fósforo 391
fructificación 86
fruncido 283, 359
fruta 180, 192, 723
fruta de jack 196
fruta de la pasión 196
fruta pomo 193
fruta seca 193
fruta tropical 196
fruto carnoso 82, 83
frutos 81
frutos secos 84
fuelle 386, 388, 445, 485
fuelle, seguro 432
fuente 48
fuente básica de alimento 67
fuente de alimentación 687
fuente de energía 41
fuente de servicio 471
fuente de servir 226
fuente de verdura 226
fuente para abluciones 738
fuente para pescado 226
fuerza, unidad de medida 702
fuerza de sustentación 630
fulani 468
fulcro 443, 686
full 914
fulminante 912
fumador, artículos 390
fumarola 44
función, botón 495
función, tecla 514, 731
función, teclado 699
funcionamiento 495
funda 391, 689, 841, 905, 907
funda de almohada 280
funda de automóvil 558
funda de colchón 280
funda de cuero 907
funda de gafas 387
funda de goma 838
funda de la almohada 280
funda de mástil 836
funda telescópica 307
fundición 472
fungicida 69
funiculo 83, 84
furgón 587
furgón de cola 588
furgón postal 474, 475
fusa 435
fuselaje 625, 898
fusible 272, 273, 663, 673
fusible de bayoneta 272
fusible de cartucho 272
fusible de rosca 272
fusil ametrallador 755
fusil automático 755
fusilli 206
fusión 680
fusta 853, 856
fuste 405
fuste del bastón 892
fútbol 788, 802
fútbol, jugadores 803
fútbol americano 806
fútbol americano, equipo de protección 808
fútbol americano, jugador 808
fútbol canadiense 809
futbolín 920
futbolista 802
futón 280

G

G 434
gablete 411
Gabón 745
gadolinio 684
gafa 385
gafas 385, 841, 870, 896
gafas de baño 830
gafas de esquí 887, 888
gafas de protección 818, 861
gafas de seguridad 772
gafas de sol 385
gafas protectoras 318, 772, 819, 870, 875
gaita 432
gajo 82
galaxia 9
galaxia elíptica 9
galaxia espiral 9
galaxia irregular 9
galaxia lenticular 9
galeón 599
galera 598
galería 411
Galería 402
galería de acceso 650, 658
galería de arrastre 650
galería de conexión 543
galería inferior 650
galería seca 47
galería superior 650
galería transversal 650
galés 469
Galileo 19
galio 682
galleta de arroz 207
galleta de centeno 205
galleta escandinava 205
gallina 120
gallinero 182
gallineta 221
gallo 120
galope 125
gama de colores 398
gamba 218
Gambia 745
gamuza 345
ganadería intensiva 68, 69
ganchillo 457
gancho 284, 313, 316, 456, 457, 483, 573, 634, 699, 861
gancho de arrastre 558
gancho del meñique 447
gancho del pulgar 446, 447
gancho del remolque 640
gancho de tracción 651, 776
gancho para el platillo 698
gancho para la porra 770
gancho peinador 461
ganchoso 154
ganglio cerebropopleural 105
ganglio espinal 167, 168
ganglio pedal 104
ganglio simpático 167
ganglio visceral 105
Ganimedes 4
garabato 327
garaje 244, 543, 726, 764, 769
garam masala 199
garbanzos 190
garduña 134
garfio 611
garganta 47, 48, 115, 822, 911
gargantilla 374
gargantilla de terciopelo 374
garita 408, 409
garlopa 309
garra 117, 121, 122, 130, 143, 376, 425, 901
garrafa 225
garrapata 102
garrucha montacarga 634
garza 119
gas 651, 656, 680
gas, abertura para el cambio 694
gas, equipos 903
gas, inyección 652
gas contaminante 69
gas de combustión 564
gas de efecto invernadero 68
gas de efecto invernadero, concentración 68
gases quemados 564
gas inerte 274, 275
gas noble 684
gasóleo 656
gasolina 656
gasolina, depósito 563, 574, 577

gasolina, luz de advertencia 557
gasolina, motor 566
gasolina, nivel 557
gasolina, sistema de alimentación 553
gasolina, tubo 563
gasolina pesada 656
gasolinera 725
gas refrigerante de dióxido de carbono 670
gatillo 315, 320, 331, 398, 516, 750, 752, 754, 755, 757, 860, 861, 912
gatillo de seguridad 331
gato 133, 558, 766, 873
gato doméstico 132
gato elevador, cabeza 632
gato estabilizador 567
gato hidráulico 567
gatos, razas 132
gatos mecánicos, plataforma 653
gaveta de archivador 533
gavia 603
gavia mayor 603
géiser 44
gel de baño 379
gemelos 150, 151, 361
gemelos de teatro 385
Géminis 13
generador 563, 586, 646, 659, 668, 688
generador de aire caliente 258
generador de vapor 646, 669, 670, 671, 674, 763
generador eléctrico de aire caliente 258
generador principal de tono 488
generador termoeléctrico 18
geografía 28
geología 42
geometría 704
Georgia 746
germanio 682
germen 85
germinación 77
Ghana 745
gi 846
gibón 139
gigante 8
gimnasia 823, 824
gimnasia, área de competición 824
gimnasia rítmica 823
gimnasia rítmica, aparatos 823
gimnasio 608, 727, 734, 764, 788
gimnasio, despacho 734
gimnasta 825
girasol 80
giro postal 475
giroscopio 759
glaciár 46, 48, 66
glándula 169
glándula coccígea 103
glándula de albúmina 104
glándula de Cowper 169
glándula de veneno 112
glándula digestiva 103, 104, 105, 106, 107
glándula lacrimal 177
glándula mamaria 171
glándula salival 97, 99, 104, 164, 176
glándula sebácea 102
glándula sericígena 173
glándula sudorípara apocrina 172
glándula sudorípara ecrina 172
glándula suprarrenal 165
glándula venenosa 103, 106
globo 821, 899, 903
globo ocular 110, 177
globo sonda 54, 59
globo terráqueo 734
glóbulo blanco 162
glóbulo rojo 162
glotis 112
glucosa 78
glúteo mayor 151
go 916
go, movimientos 916
gofrera 238
gol 807, 809, 920
gol, área 814
gola 749, 848
goleta 601
golf 866
golf, campo 708, 788
golfo 38
golfo de Adén 33, 34
golfo de Alaska 30
golfo de Botnia 32
golfo de California 30
golfo de Carpentaria 29
golfo de Guinea 34
golfo de México 30

golfo de Omán 33
golfo de Panamá 31
golfo Pérsico 33
golondrina 118
golondrina de mar 118
golpe de aproximación 866
golpe de patín 892
goma 534
goma de sujeción del talón 840
gombo 188
gónada 95, 105, 106
gónola 181, 600, 677
gónola, sección transversal 677
gonfalón 739
gong 437, 449
gorgonzola 211
gorguera 339
gorila 138, 139
gorra 340, 770, 856
gorra de cuartel 340
gorra noruega 340
gorrión 118
gorro 892
gorro de baño 827, 830
gorro de marinero 341
gorro de punto con borla 341
gorrón 753
gota 287, 404
gota oftalmológica 384
gótico 410
grabación 496, 499
grabación nocturna 496
grabación silenciosa 499
grabadora de DVD 495, 521
grabadora digital 534
gradas móviles 734
grado 704
grado Celsius 702
gráfico de líneas 488
grafito 670
granada 196
Granada 743
granada de mano 757
granate 375
Gran Bahía australiana 29
Gran Barrera de Arrecifes 29
Gran Cañón 30
Gran Cordillera divisoria 29
Gran Danés 131
grande 154
Gran Desierto de Arena 29
Gran Desierto Victoria 29
Grandes Lagos 30
grandes titulares 471
graneador 422
granero 182
granizada 57
granizo 64
granja 182
grano 85
grano, depósito 643
grano, tubo 643
gran roncón 432
granulación 6
gránulo de lípido 74
grapa 534
grapadora 534
grasa 209, 656
grasa para cocinar 209
grasera 234, 239
grava 253, 263
gravilla 872
greba 749
Grecia 744
green 866, 867
green de entrenamiento 866
gregüescos 338
griego 469
grieta 46
grieta de dedos 901
grifo 264, 268
grifo de bola 268
grifo de cartucho 268
grifo de cocina de tres vías 270
grifo de plato 268
grillete 835
grillete de resorte 835
grillo campestre 102
grimpola 834
Groenlandia 30
Groenlandia, mar 28
grosella 192
grosella espinosa 192
grosella negra 192
grúa 607, 634, 652
grúa de caballete 657, 658
grúa de la plataforma 761
grúa de muelle 596
grúa de pórtico 635

grúa de puente 658
grúa flotante 596
grúa móvil 634
grúa remolque 573
grúa torre 634
Grulla 10
grupa 124, 826
grupeto 435
grupo de cola 898
grupo electrógeno 622
grupo motor 585
grupo turboalternador 658, 659
gruta 47
gruyère 211
guacamayo 118
guache 396
guadaña 330
gualdera 753, 756
guante 20, 318, 346, 798, 800, 842, 853, 870, 871, 872, 874, 875, 878, 882, 884, 887, 891, 892
guante, dorso 346
guante, palma 346
guante, provisión 780
guante a la muñeca 346
guante corto 346
guante de bateo 796
guante de boxeo 843
guante de buceo 841
guante de crin 379
guante de esgrima 848
guante de esquí 888
guante de golf 869
guante de hombre 346
guante de jardinería 325
guante de látex 776
guante de látex, funda 770
guante del portero 800, 802
guante del receptor 796
guante de montar 855
guante de mujer 346
guante de recogida 797
guante de softball 797
guante largo 346
guantelete 749
guante para conducir 346
guantería 556
guante rígido 879
guaraní 469
guarda 229, 426, 879
guardabarros 550, 551, 570, 571, 574, 578, 640
guarda del disco 304, 305
guardafrenos 884
guardamalleta 282
guardamano 755
guardamonte 754, 860, 861, 912
guardanieve 876
guardarropa 250, 251, 279, 394, 509, 510, 719, 720, 723, 726, 731, 768, 781
guardarropa de los mineros 649
guardería 715
guardia 807
guardia de seguridad, despacho 733
guardia de seguridad, puesto 779
guardín 838
guarnición 277, 278, 389, 889
Guatemala 742
guayaba 197
guía 401, 421
guepardo 135
guerrero galo 748
guía 303, 304, 417, 456, 754, 759, 835
guía, seguro 305
guía corregida 587
guía de archivo 532
guía de cinta 534
guía de corte 304, 305
guía de engancho 585
guía de escotas 835
guía de hilo 457
guía de la cadena 580
guía de la máquina de dibujar 399
guía de la onda 489
guía de la punta 909, 910
guía del hilo 452, 453
guía del papel 508
guía de tensión 457
guía papel 519
guía para enmarcar 424
guía para la cinta 499
guía pasacables 317
guías en T 629
guías normales 629
guillotina 424, 484, 535
guindilla 199
guindilla molida 199

guindilla seca 199
guindilla triturada 199
Guinea 745
Guinea-Bissau 745
Guinea Ecuatorial 745
guiñada 630
guión 838
guión largo 473
guisante 84, 190
guisantes 190
guisantes molares 190
guisantes partidos 190
guitarra clásica 440
guitarra eléctrica 441
gules 741
gusto 174
Guyana 742
guyot 49
gyogi 847

H

habas 190
habitación, número 724
habitación de hotel 724
habitación de un paciente 780
habitación doble 724
habitación individual 724
habitáculo 873
hacha 330, 767, 907
hacha de cocinero 229
hacha de piedra pulida 748
hafnio 683
Haití 742
hakama 846, 847
halcón 119
halfpipe 871
half-pipe 887
halibut 221
hall 509
halo 9
haltera 850, 851
halterofilia 850
hamada 52
hámster 123
handicap 858
handicap, tablero 858
hangar 762
hangar de mantenimiento 619
hapterio 75
harina 204
harina común 204
harina de avena 204
harina de maíz 204
harina integral 204
harina sin blanquear 204
harissa 201
hassio 683
hastial 244
hausa 468
hawaiano 469
haya 88
hayuco 193
haz 663
haz azul 493
haz de electrones 493
haz rojo 493
haz verde 493
hebillas 350, 352, 388, 611, 889
hebillas de ajuste 895
hebillas de regulación 906
hebillas niveladoras 285
hebreo 468
heladera 240
helecho 76, 92
helecho arbóreo 76
helecho canela 185
helecho nido de pájaro 76
hélice 606, 608, 609, 705, 762, 763
hélice, árbol 609
hélice bimetalica 695
hélice de dos aspas 628
hélice de proa 606
hélice de tres aspas 628
hélice de ventilación 688
hélice posterior 606
hélice propulsora 605
helicóptero 631, 762
helicóptero ambulancia 631
helicóptero contraincendios 631
helicóptero de transporte táctico 631
helio 684
heliógrafo 58
helióstat 674
heliuerto 652
hélix 173
hembra 453
hemisferio 35, 705

hemisferio Norte 35
hemisferio occidental 35
hemisferio oriental 35
hemisferio Sur 35
hendidura 424
henil 182
heptágono 705
heráldica 739
herbicida 69
herbívoros 67
hercio 702
Hércules 13
hermana 785
hermano 785
herradura 127, 376
herraje 389
herraje de la esquina 635
herramientas 314, 315, 316, 464, 580
herramientas, caja 313
herramientas de perfilado 308
herramientas de soldadura 318
herramientas para apretar 310
herramientas para atornillar 302
herramientas para clavar 301
herramientas para segar 303
herramientas percutoras 306
herrete 342, 370
hervidero 45
hervidor 240
heterótrofo 67
hexagonal 562
hexágono 705
Hidra Hembra 11, 13
Hidra macho 10
hidroavión cisterna 628
hidroavión de flotadores 628
hidroelectricidad 657
hidrógeno 682
hidrógeno líquido 24
hidrótero 609
hidrosfera 66
hielo 65, 67
hielos perpetuos 61
hiena 134
hierba 822
hierba aromática 202
hierbabuena 202
hierro 683, 867, 868
hifa 76
hígado 109, 110, 112, 113, 116, 125, 161, 164, 212
higiene dental 384
higiene personal 181
higo 197
higo chumbo 197
higrógrafo 59
higrómetro 261
higróstato 261
hija 784, 785
hijiki 183
hijo 784, 785
hijuela 911
hilera 384
hileras 103
hilio renal 165
hilo 689, 908
hilo de la tela 455
hilo de nailon 332
hilo dental 384
hilo de seguridad 729
hilo de trama 463
hilo de urdimbre 463
Himalaya 33
hindi 469
Hinduismo 736
hinojo 185
hipermetropía 691
hipersustentación, alerón 760
hipervínculo 524
hipocentro 43
hipocentro, profundidad 43
hipódromo 856
hipófisis 167
hipopótamo 129
hisopo 202
hito 875
hiyab 339
hocico 108, 121, 130, 132, 143
hockey sobre hielo 878
hockey sobre hielo, jugador 878
hockey sobre hierba 788, 800
hogar 256
hogar, muebles 276
hoisin, sauce 200
hoja 75, 77, 78, 79, 85, 89, 185, 227, 229, 302, 303, 305, 309, 315, 320, 382, 383, 416, 454, 905
hoja, primera 77
hoja compuesta 79

hoja de acanto 276, 405
hoja de afetar 383
hoja de cuchilla 880, 881
hoja de la película 481
hoja de la vid 86
hoja del faldón lateral 855
hoja dentada 382
hoja de papel 421
hoja de parra 186
hoja escamada del ciprés 89
hoja flexible 78
hojalde, pasta 205
hoja simple 79
hojita enrollada 76
holandés 469
holmio 684
hombre 146
hombrea 338, 352, 440, 757, 770, 808, 880
hombro 353
hombro 146, 148, 156, 822, 909
home theatre 494
homo sapiens sapiens 93
hondón 855
Honduras 742
hongo 76, 183
hongo mortal 76
hongo venenoso 76
horario 582
horario de la programación televisiva 471
horarios de las películas 427
horca 326
horma 345
hormiga 101
hormigón 298
hormigón armado 298
hormigonera 573
hormigón pretensado 298
hormillo 390, 903
homo 224, 290, 674, 721, 722
Horno 10
horno eléctrico 465
horno microondas 224, 238, 723
horno solar 674
horno tubular 656
horquilla 14, 346, 380, 577, 579, 632, 633, 870, 875
horquilla, abertura 635
horquilla, brazo 632
horquilla de mano 325
horquilla de moño 380
horquillado 476
horquilla telescópica 574
horquilla trasera 578
hortaliza de fruto 188
hortaliza de tallo 185
hospedería para esquiadores 886
hospital 711, 725, 778
hotel 710, 724, 886
hovercraft 605
hoyo 47, 866, 867
hoyo de par 3 866
hoyo de par 4 866
hoyo de par 5 867
hoyuelo 867
hoz 330
Hubble, telescopio espacial 53
huecograbado 420
huella 255
huerta 182
huerto 182, 244
huesillo auditivo 174
huesillos auditivos 174
hueso 81, 157
hueso alveolar 159
hueso cigomático 152, 158
hueso compacto 154
hueso corto 157
hueso esfenoides 158
hueso esponjoso 154
hueso falciforme sesamoideo 121
hueso frontal 131, 152, 158
hueso iliaco 152
hueso irregular 157
hueso largo 154, 157
hueso largo, partes 155
hueso maxilar 159
hueso nasal 158, 175
hueso occipital 131, 158
hueso parietal 131, 158
hueso plano 157
huesos del pie 155
hueso temporal 152, 158
hueva 109
huevo 100, 111, 117, 213
huevo, fideos 207
huevo de avestruz 213
huevo de codorniz 213

huevo de faisán 213
huevo de gallina 213
huevo de oca 213
huevo de pato 213
humedad 59
humedad del aire 261
número 111, 116, 121, 122, 126, 131, 136, 138, 141, 142, 152, 153, 156
humidificador 261
hummus 200
humo 57
humor acuoso 177
humus 78
húngaro 469
Hungria 744
huracán 57, 63
husillo 268, 425, 700
huso 462
Huygens 19
hyracotherium 93

I

ichthyostega 92
ictiosaurio 93
idéntico 703
identificación, sección 768
idioma, botón de selección 507
iglesia 711, 737
Iglesia ortodoxa: Miguel Keroularios 736
iglu 418
ignición, caja 627
igual 703
igual a 703
iguana 114
ijar 124
ileon 164
ilon 111, 116, 122
iluminación 274, 381
iluminación de la placa de matrícula 554
imagen 917
imagen, ajustar horizontalmente 701
imagen, ajustar verticalmente 701
imagen fija 495
imagen impresa 420
imán 291, 454, 488, 534, 687
impar 919
imparipinnada 79
imperdible 453
impermeable 352
impertinentes 385
impulso 406
imposta 413
impresión 420
impresión de pantalla 515
impresión en huecograbado 422
impresión en huecograbado, equipo 422
impresión en relieve 420, 421
impresión en relieve, equipo 421
impresiones, cubeta para lavar 485
impresión litográfica 420
impresora 523, 529
impresora de líneas 519
impresora láser 519
impresora matriz 520
impulsión, fase 892
impulso, fase 892
impulso de lanzamiento 864
impulso electromagnético 40
impulso nervioso 168
incendio, material de lucha 767
incendio, prevención 764
incendio forestal 69
incensario 737
incineración 71
incisivo 121, 123, 159
incisura angular 173
inclinación 13
inclinación, escala 304
inclinación, indicador 626
inclinación, seguro 304
inclusión 703
India 747
indicador 532, 548
indicador de alimentación 519
indicador de carga del papel 519
indicador de control 520
indicador de encendido 518
indicador de inicio de la película 477
indicador de la mitad 528
indicador del cartucho 519
indicador del cuadrante 613
indicador de línea 568, 569, 595
indicador del intermitente 576
indicador del nivel del agua 239
indicador de luz larga 576

indicador de punto muerto 576
indicador de recarga 383
indicador de temperatura 381
indicador digital 699
indicador digital de frecuencia 497
indicadores 493
indicadores de entrada 498
indicadores del modo audio 498
indicador luminoso 239
indicador transparente 532
índice 612
indio 682
Indio 10
Indonesia 33, 747
indonesio 469
inducido 688
inducido, devanado 688
inducido, núcleo 688
indumentaria antigua 336
indumentaria tradicional 339
industria 525
industria petroquímica 656
infiltración 67, 69
infinito 703
inflado, dispositivo 611
inflador 904
inflamable 774
inflorescencia 81
inflorescencias 187
información 725, 730, 769, 779
información, punto 715, 719, 733
informática, aula 734
informe, sala de redacción 768
infraestructura 538
infraspinoso 151
infusión 208
ingeniero de sonido 429
ingle 146, 148
inglés 469
ingletes, escala 303, 304
ingletes, pestillo 303, 304
inhalación 832
inhalador-dosificador 783
inicio 514, 515, 852
inicio de jugada, línea límite 806
inmersión, instrumentos 841
inmovilización 844
inmovilización de brazo 844
inodoro 251, 262, 264, 265, 724, 780
insecto 96, 101
inserción, punto 859
insert 515
insertar 515
insignia 770
insignia de grado 770
insolación 58
inspector de prevención de incendios, despacho 764
instalación 395
instalación deportiva 788
institución educativa 525
instrucciones operativas 548
instrumento 899
instrumentos científicos 17, 23
instrumentos de trazado y medición 313
instrumentos electrónicos 450
instrumentos musicales tradicionales 432
instrumentos para escribir 470
integración de energía a la red de transporte 677
integral 703
Intelsat 487
intensidad luminosa, unidad de medida 702
intercambiador de calor 259, 670, 675
intercomunicador 491
interior 801, 803, 814
interlineado 472
intermitente 554, 557, 571
intermitente delantero 574, 576
intermitente trasero 575, 576
internauta 524
Internet 523, 524, 525
Internet, tecla 514
interésos del pie 150
interrogación 473
interrogatorio, sala 768
interruptor 237, 240, 241, 266, 274, 286, 287, 288, 289, 291, 293, 305, 307, 308, 318, 320, 381, 382, 383, 384, 451, 452, 476, 488, 494, 501, 505, 506, 518, 613, 687
interruptor, seguro 306
interruptor alimentación 496
interruptor automático 260, 272, 658
interruptor de alimentación 495, 497
interruptor de arranque automático 263
interruptor de emisión 505

interruptor de encendido 513, 518, 526, 556, 576
interruptor de encendido/apagado 483
interruptor de gatillo 304, 305, 306, 308
interruptor de la puerta 293
interruptor de transmisión 505
interruptor funciones 496
interruptor para el vídeo auxiliar 491
interruptor para la producción de vídeo 491
interruptor principal 273
interruptor selector de velocidad 305
intersección 703
inter título 471
intervalo 434, 617
intestino 95, 97, 103, 104, 105, 107, 109, 112, 161
intestino ciego 125
intestino delgado 110, 113, 116, 125, 164
intestino grueso 110, 164
intestino medio 99
intradós 413
inuktitut 469
invernadero 182
inversor 302, 306
invertido 595
invierno 54
inyección 565
inyector 566
inyector de combustible 565
io 4
Irán 746
Iraq 746
inicio 683
iris 177
Irish moss 183
Irlanda 743
irlandés 469
irrigador bucal 384
irrigador de impulso 329
irrigador giratorio 329
irrigador oscilante 329
isba 418
isla 38, 224, 539
isla de arena 51
isla de Terranova 30
Islamismo 736
islandés 469
Islandia 32, 744
islas Aleutianas 30
islas de Cabo Verde 745
islas Fiji 29
islas Malvinas 31
Islas Marshall 747
Islas Salomón 747
isla volcánica 49
isloite 761
isloite rocoso 51
isobara 55
isostisa 43
isquion 111, 116, 122, 153
Israel 746
istmo 38
istmo de las fauces 174
istmo de la trompa de Falopio 171
istmo de Panamá 30
Italia 744
italiano 469
iterbio 684
itrio 683

J

jabali 128
jabalina 748, 793
jabón de tocador 379
jabonera 264, 383
jaboticaba 197
jaguar 135
jalapeño, chile 199
Jamaica 742
jamba 247, 256, 413
jamón 215
jamón de York 216
jamón serrano 216
Jápeto 5
Japón 33, 747
japonés 469
jarabe de arce 209
jarabe de maíz 209
jarabe para la tos 783
jardín 322, 406
jardín de rocalla 322
jardinería 322
jardín público 713
jareta 285

jarlsberg 211
jarra de agua 226
jarra de cerveza 225
jarra medidora 231
jarra para café 226
jarrita de leche 226
jaula 407, 650
jaula de protección 791
jazz, banda 438
jefe 740
jefe de bomberos, despacho 764
jefe de tapiz 843
jefe de vestuario 428
jengibre 199
jerbo 123
jeringa de decoración 232
jeringilla de Luer-Lock 776
jeringuilla 776
jeringuilla, caja 771
jeringuilla de irrigación 776
jersey 354, 358, 716, 717
jersey de cuello de cisne 892
jersey de cuello de tortuga 354
jersey de cuello redondo 354, 359
jerseys combinados 359
Jesucristo 736
jet supersónico 53
jicama 184
jilguero 118
jinete 853, 855, 858
jirafa 129
Jirafa 12
jirafa del micrófono 490, 492
jockey 856, 857
jockey club 856
jojoba 197
jónico, orden 404
Jordania 746
jota 914
joyería 374, 714, 717
joystick 516, 918
juanete 603
juanete de proa 603
juanete mayor 603
jubón 338
Judaísmo 736
judía 191
judía adzuki 191
judía amarilla 191
judía china larga 190
judía de Egipto 190
judía de Lima 191
judía de ojo 190
judía mungo 191
judía negra 191
judía pinta 191
judía roja 191
judía romana 191
judía verde 191
judo 844
judo, llaves 844
judoji 844
judoka neutral 844
juego 822, 914
juego, superficie 815, 822
juego de marcos, soporte 460
juego de mesa 915
juego de mesas 278
juego de pequeñas herramientas 325
juego de utensilios 233
juego en línea 525
juego limpiabotas 345
juez 807, 809, 824, 825, 828, 842, 843, 844, 848, 855, 859, 881, 883, 893
juez, despacho 728
juez, estrado 728
juez, mesa 801
juez, puesto 890
juez-árbitro 828
juez-árbitro de tiro 860
juez asistente 823
juez de ángulo 845
juez de brazado 830
juez de dificultades 823
juez de ejecución 823
juez de faltas de pie 821
juez de gol 827, 878
juez de línea 803, 805, 807, 812, 813, 816, 818, 820, 824, 879
juez de llegada 830, 839
juez de meta 858, 883
juez de pista 883
juez de puerta 837
juez de red 821
juez de salida 830, 838, 882, 883
juez de servicio 816, 820
juez de silla 820
juez de tapiz 846

juez de valor artístico 823
juez de vía 900
juez de viraje 831
juez externo 807
jugador 822, 827, 915, 920
jugador, segundo 877
jugadora 877
jugador de críquet 798
jugador de hockey 801
jugador de primera base 794
jugador de saque 816
jugador de segunda base 794
jugador de tercera base 794
jugadores, posición 804
jugador expulsado, zona de entrada 827
jugador exterior 794
jugador exterior derecho 794
jugador exterior izquierdo 794
jugador medio 794
juguete 717
juguetería 714
ju-jitsu 846
ju-jitsu, zona de competición 846
julio 702
junco 600
junta 268, 269, 294, 562
junta cónica 265
junta de estanquidad 268
junta de goma 270
junta positivo/negativo 672
junta tónica 268
Júpiter 4
jurado 853, 881
jurado, posición 887
jurado, presidente 900
jurado, puesto 891
jurado, sala 728
jurado, tribuna 728, 890
jurado superior 823
Jurásico 93
justicia 726

K

karate 845
karate, zona de competición 845
karategi 845
karateka 845
kayak 837
kayak K1 839
Kazajistán 746
kelvin 702
kendo 847
kendoka 847
Kenia 745
ketchup 201
kicker 800, 890
kilogramo 702
kimono 364, 844
kinyarwanda 468
kiosco 548, 593
Kirguistán 746
Kiribati 747
kirundi 468
kiwano 196
kiwi 196
koala 143
kombu 183
kora 433
kote 847
kung fu 846
kung fu, practicante 846
kung fu, zona de competición 846
Kuwait 746

L

la 434
laberinto 885
labio 124, 132
labio córneo 113
labio externo 105
labio inferior 174, 444
labio interno 105
labio mayor 170, 171
labio menor 170, 171
labio superior 99, 174, 444
laboratorio 16, 17
laboratorio, material 685
laboratorio americano 21
laboratorio de conservación 395
laboratorio espacial 23
laboratorio europeo 21
laboratorio japonés 21
laboratorio patológico 781
lacolito 44
ladera 45
ladillo 471
lado 431
lado de la reina 916
lado del mar 664
lado del rey 916
lado derecho 384
lado hacia el embalse 664
lado izquierdo 384
ladrillo 298
ladrillo hueco 298
ladrillo macizo 298
ladrillo perforado 298
ladrillo refractario 256, 298, 465
ladrillo tabiquero 298
ladronera 408
lagarto 114
Lagarto 12
lago 7, 38, 45, 48
lago Baikal 33
lago Chad 34
lago de brazo muerto 48
lago Eyre Norte 29
lago glaciar 48
lago Ladoga 32
lago Malauí 34
lagomorfo 123
lagomorfos 122
lagos 48
lago Tanganyika 34
lago tectónico 48
lago Titicaca 31
lago Victoria 34
lago volcánico 48
laguna 51, 127
laguna salada 52
lavar según su borde 79
lama 676
lámina 75, 300
lámina cribosa 175
lámina de contacto negativa 562
lámina de contacto positiva 562
laminilla periférica 154
laminillas 76
lámpara 286, 496, 594, 693
lámpara de cabecera 286, 724, 780
lámpara de despacho 286
lámpara de escritorio 286
lámpara del casco 901
lámpara de lectura 771
lámpara del santuario 737
lámpara de mesa 286
lámpara de neón 316
lámpara de petróleo 906
lámpara de pie 286
lámpara de pinza 286
lámpara de prueba de neón 316
lámpara de techo 286
lámpara halógena 274, 275
lámpara incandescente 614
lámpara indicadora de tocado 848
lámpara orientable de pared 287
lámparas en serie 287
lampa 219
lanceolada 79
lancha de motor 762
lancha pequeña 607
langosta marina 218
lantánido 684
lantano 684
lanza 748
lanzadera 461
lanzadera plana 461
lanzado desigual 459
lanzador 794, 795, 799
lanzador de bombas fumígenas 758
lanzador espacial 24
lanzamiento 793, 795, 799, 864, 891
lanzamiento, círculo 790, 791
lanzamiento, línea 799
lanzamiento, zona 788
lanzamiento de jabalina 791
lanzamiento de martillo y disco 791
lanzamiento de peso 790
lanzamisiles 761
lanzaplatos 860
Laos 747
lapa 217
lapiaz 47
lápidica conmemorativa 738
lapislázuli 375
lápiz 470
lápiz adhesivo 534
lápiz blanco para uñas 377
lápiz corrector de piedra pómez 423
lápiz de cejas 378

lápiz de colores 396
lápiz de plomo 470
lápiz litográfico 423
la presión del vapor impulsa las turbinas 665
largo 833
larguén 632
larguero 249, 277, 278, 321, 624, 635, 676, 827
laringe 163
larva 100
las, mecanismo 446
lasaños 206
lasca doble 908
láser, rayo 692
láser de rubi pulsado 692
lata 223
lata de conserva 223
lateral 803
latifolio 88
latiguillo 855
latitud 36
laurel 202
laurencio 684
lava 44
lava, estrato 44
lavabo 262, 264, 724, 780
lavabo de cirujano 781
lavado 347
lavado de automóviles 548
lavado de vagones, zona 589
lavadora 262, 271
lavadora de carga frontal 292
lavadora de carga superior 292
lavandería 250, 724, 726
lavar a mano 347
lavar a máquina 347
lavar en lavadora 347
lavavajillas 224, 271, 294, 721, 723
laya 326
lazo 340, 374, 913
lebreles 13
lebrero 131
leche 210
leche de cabra 210
leche en polvo 210
leche evaporada 210
leche homogeneizada 210
lecho 597
lecho oceánico 42
lecho ungalor 172
lechuga de cogollo 186
lechuga de tallo 186
lechuga iceberg 186
lechuga marina 183
lechuga rizada 186
lechuga romana 186
lechuza norteña 118
lector CD/DVD 918
lector de CD 450
lector de CD-ROM 517
lector de código de barras 517
lector de disco compacto 488, 503
lector de discos compactos 501, 504
lector de microfilmes 732
lector de tarjeta 494, 730, 731
lector de tarjeta de memoria 513, 521
lector de tarjetas 507
lector óptico de caracteres 474
lectura 501, 504, 505, 508
lectura, sala 732
lectura rápida 495, 501
legionario romano 748
legumbre 84, 190
lema 729
lémur 139
lencería 364, 584, 714, 716, 724
lengua 99, 109, 110, 164, 174, 175, 176, 212, 468
lengua aborigena 469
lengua afro-asiática 468
lengua aislada 469
lengua amerindia 469
lengua bantú 468
lengua bífida 112
lengua céltica 469
lengua centro-africana 468
lengua chinotibetana 468
lenguado 221
lengua eslava 469
lengua germánica 469
lengua glaciara 46
lengua indoeuropea 469
lengua indoiranica 469
lengua malayo-polinesia 469
lengua oceánica 469

- lengua papúa 469
 lengua romance 469
 lengua uralaltaica 469
 lengüeta 342, 352, 370, 386, 444,
 446, 452, 453, 456, 881, 889
 lengüeta de cuero 350
 lengüeta de la caña 433
 lengüeta protectora 521
 lente 385, 535, 691
 lente, sistema 692
 lente biconcava 691
 lente biconvexa 691
 lente cóncava 691
 lente cóncavo-plana 691
 lente convergente 691
 lente convexa 691
 lente convexo-plana 691
 lente de 180 grados 479
 lente de acercamiento 479
 lente de ampliación 485
 lente de campo 692
 lente de campo, ajuste 693
 lente de enfoque 694
 lente de imagen recta 692
 lente divergente 691
 lenteja del péndulo 697
 lentejas 190
 lentes de contacto 384
 lentes de contacto blandas 384
 lentes de contacto desechables 384
 lentes de contacto duras 384
 lente tórica 691
 leñera 256
 león 135
 León 13
 león marino 137
 León Menor 13
 león rampante 741
 leopardo 135
 Lesoto 746
 Letonia 744
 letra 472
 letra para marcar 855
 letrinas 406
 leucoplasto 74
 leva 460
 levita 338
 Libano 746
 libélula 102
 liber 87
 liberación de energía 681
 liberador del seguro 310
 Liberia 745
 libero 812
 Libia 745
 libra 728
 Libra 11
 librería 714, 734
 libreta 530
 libro de consulta 732
 libro de firmas 531
 libro electrónico 527
 libro encuadernado 426
 libro para niños 732
 lichi 197
 licuadora 240
 líder 877
 liebre 123, 212
 Liebre 11
 Liechtenstein 744
 lienzo 400
 liga 367
 ligadura 435
 ligamento 105
 ligamento alveolo-dentario 159
 ligamento ancho del útero 171
 ligamento elástico 133
 ligamento suspensorio 177
 ligamento textil 463
 ligero 367
 lija 308
 lijadora excéntrica 308
 lima 194, 309, 905
 lima de uñas 377
 limbo 76, 612
 limbo de la palma 127
 limitador de velocidad 417
 límite de la pista, señal 621
 limón 194
 limonera 857
 limonera, cincha 857
 limpiador 557
 limpiador de antenas 98
 limpiador de boquillas 138
 limpiador de uñas 377
 limpiaparabrisas 550, 557
- limpiaparabrisas, interruptor 556
 limpieza, artículos 180
 limpieza, producto 721
 limpieza de trajes de intervención 764
 limusina 549
 lince 134
 Lince 12
 lindero 244
 línea 434, 813, 919
 línea, primera 804
 línea, segunda 804
 línea, tercera 804
 línea azul 879
 línea cableada 525
 línea central 801, 814, 877
 línea central de servicio 821
 línea corta 818
 línea de «touche» 805
 línea de 10 m 804
 línea de 15 m 805
 línea de 200 m 871
 línea de 22 m 804
 línea de 23 m 800
 línea de 2 m 827
 línea de 4 m 827
 línea de 5 m 800, 805
 línea de 7 m 827
 línea de árbitro 845
 línea de área de penalti 802
 línea de ataque 812
 línea de banda 800, 814, 815, 858,
 877
 línea de caída 362
 línea de centro 803, 809
 línea de competición 847
 línea de corte 455
 línea de costura 455
 línea de crecimiento 104, 105
 línea de cuadro 862
 línea de cuadro de servicio 818
 línea de datos introducidos 529
 línea de distribución de media
 tensión 663
 línea de dobles 820
 línea de flotación 615
 línea de flujo del pozo 652
 línea de fondo 804, 806, 811, 812,
 815, 816, 821
 línea de foul 794
 línea de fuera 819
 línea de gol 806, 814, 878
 línea de juego 864, 877
 línea de jurado 891
 línea de la calle 791
 línea de lanzamiento 865
 línea del área de gol 814
 línea del centro 848
 línea del dobladillo 455
 línea del fondo de la piscina 831
 línea de llegada 833, 839, 856, 883
 línea del medio campo 827
 línea de los 27 m 858
 línea de los 30 m 859
 línea de los 36 m 858
 línea de los 50 m 859
 línea de los 54 m 858
 línea de los 60 m 859
 línea de los 70 m 859
 línea de los 90 m 859
 línea de los competidores 845
 línea de los esprintereros 871
 línea del resultado 529
 línea de marca 804
 línea de medio campo 805
 línea de melé 807
 línea de meta 800, 809, 827
 línea de persecución 871
 línea de pista 619
 línea de puesta en guardia 848
 línea de puesta en guardia de
 fiorete 848
 línea de puesta en guardia de sable y
 espada 848
 línea de recepción 818
 línea de referencia 907
 línea de retirada 799
 línea de salida 790, 791, 833, 872,
 882
 línea de salida de 1.500 m 791
 línea de salida de 5.000 m 790
 línea de seguridad 593
 línea de servicio 816, 817, 819, 821
 línea de tee 877
 línea de tiro 859, 865
 línea de tiro libre 811, 814
 línea de visión 907
- línea divisoria central 815, 816, 819
 línea lateral 108, 539, 819
 línea lateral de dobles 817
 línea lateral de individuales 817, 821
 línea límite 848
 línea media 806, 810, 879
 línea meridiana 907
 línea neutra 687
 línea para modificaciones 455
 línea recta 871
 línea reservada 523, 524
 línea submarina 524
 línea suplementaria 434
 línea telefónica 524
 línea telefónica/cableada/satélite 523
 línea trasera 877
 línea yardas 806
 lingala 468
 linterna 614, 770, 903
 linterna del faro 614
 linterna móvil 316
 linterna portátil 765
 liquen 74
 liquen cuatráceo 74
 liquen foliáceo 74
 liquen fruticulado 74
 líquido 680, 681
 líquido accesorio 400
 líquido cerebrospinal 168
 líquido corrector 534
 líquido de frenos, depósito 559
 lira 433
 Lira 13
 lisosoma 94
 lista de procedimientos 20
 lista supercililar 115
 listón 285, 291, 792
 listón de madera 459
 litera 567, 584
 litio 682
 litografía 423
 litografía, equipo 423
 litoral 51
 litosfera 42, 66
 Lituania 744
 lixiviación 70
 liza 408
 lizo 460, 461
 llama 128, 681
 llama, ajuste 391
 llamada 505, 506
 llamada, pulsador 417
 llama perpetua 738
 lana 315
 lanta 560, 574, 579, 640
 lanta maciza 633
 lanta neumática de tracción 594, 595
 lanta neumática guía 594, 595
 lanura 38, 48
 lanura abisal 49
 lanura de inundación 48
 lave 249, 311, 315, 436, 446, 447
 lave, botón 446
 lave ajustable 315
 lave allen 314
 lave combinada 311
 lave de apriete 312
 lave de boca de riego 767
 lave de cadena 315
 lave de carraca 311
 lave de cincho 315
 lave de embocadura 446
 lave de estrella 311
 lave de fontanero 315
 lave de gas 267
 lave de inyección 333
 lave del mandril 306
 lave de paso 262, 265, 270, 271
 lave de pedernal 752
 lave de tuercas española 311
 lave en cruz 558
 lave inglesa 311, 315
 lave para agua 447
 lavero 387
 llegada 791, 852
 llegada, área 885, 891
 llenado, abertura 597
 llenado, toma 597
 llovizna 57, 64
 lluvia 57, 59, 63, 64, 65
 lluvia ácida 69, 70
 lluvia helada 57, 64
 lobo 134
 Lobo 11
 lobulada 79
 lóbulo 86, 117, 163, 173, 175
- localizador universal de recursos 524
 local técnico 543
 loción para después del afeitado 383
 locomotora 585
 locomotora diésel eléctrica 586
 lóculo 82
 locutorio 726
 lomera 857
 lomo 115, 124, 130, 214, 227, 229,
 295, 425, 426
 lomo con canal 306
 lomo del libro 425
 lona 676, 842
 lona de separación 902
 longan 196
 longitud 36
 longitud, medición 700
 longitud, unidad de medida 702
 longitud de onda 690
 loop de puntera 881
 loriga 748
 losa de piedra 298
 loseta 22
 lubina 220
 lubricación, sistema 586
 lubricante, planta 656
 lubricador 649
 lucernario 245
 lucernario del baño 251
 lucernario del hueco de la escalera 251
 lucernas del campanario 411
 luces de controles 519
 luces traseras 640
 lucha 843
 lucha, posiciones 843
 lucha, zona 843
 luchadero 838
 luchador 843
 lucha greco-romana 843
 lucha libre 843
 lucha libre, área 843
 lucio 220
 lucioperca 220
 luge 884
 luge doble 884
 luge simple 884
 luge simple masculino, salida 885
 luminosidad 505
 luminotecnia, jefe 429
 luminotécnico 429
 Luna 4, 6, 7
 Luna, fase 7
 Luna creciente 7
 Luna llena 7
 Luna menguante 7
 Luna nueva 7
 luneta 431
 lúcula 105, 172, 173
 lupa 693, 905
 lupa de focalización 485
 lutecio 684
 Luteranismo 736
 lutz 881
 Luxemburgo 743
 luz 14, 15, 17, 615, 617, 626
 luz ámbar 712
 luz anticollisión 624
 luz antiniebla 554, 570
 luz blanca 616
 luz de advertencia 557
 luz de advertencia de emisión 888
 luz de aterrizaje 631
 luz de cruce 554
 luz de encendido 383
 luz de encendido/apagado 506
 luz de estado 515
 luz de freno 554
 luz de gol 879
 luz de la barrera 591
 luz delantera 579
 luz de marcha atrás 554
 luz de navegación 605, 625, 631
 luz de posición 554, 585
 luz de seguridad 484, 771
 luz de tope 605
 luz indicadora de cargado 527
 luz indicadora de la presión del
 aceite 576
 luz intermitente 556, 591
 luz larga 554
 luz larga, luz indicadora 557
 luz lateral 570, 571
 luz piloto 381
 luz posterior 775
 luz roja 712
 luz trasera 554, 571, 575, 576, 578
 luz verde 712
 luz visible 690

M

- macaco 139
 macadamia, nuez 193
 macarones 206
 Macedonia, Antigua República
 Yugoslava 744
 maceta 322
 maceta colgante 322
 machete 751
 macho 453
 macillo 442, 443
 macillo de fieltro 443
 macizo 38
 macizo de flores 322
 macronúcleo 94
 mácula lútea 177
 Madagascar 34, 746
 madera 300, 867, 868
 madera, botón 353
 madera, instrumento 437
 madera n° 1 868
 madre 784, 785
 maduración 86
 madurez 86
 mage 847
 Magellan 19
 magenta 690
 magma 44, 49
 magnesio 682
 magnetismo 687
 magnetómetro 60
 mah-jongg 917
 Maine Coon 132
 maitre 720
 maíz 85, 203
 maíz forrajero 182
 malanga 189
 Malasia 747
 Malawi 746
 Maldivas 747
 maleta 577, 717
 maleta clásica 389
 maleta de fin de semana 389
 maleta vertical 389
 maletero 551, 568
 maletín 386, 388
 maletín para ordenador portátil 527
 maleza 866, 867
 malgache 469
 Malí, República 745
 malla 815, 870
 mallas 371
 mallas con volantes 368
 mallas de metal 299
 Malta 744
 mamífero acuático 136, 137
 mamífero carnívoro 130, 134
 mamífero insectívoro 121
 mamífero marsupial 142
 mamíferos primates 138
 mamíferos voladores 140
 mamífero ungulado 124, 128
 mamífero voladores 141
 mampara de contención 571
 mamut lanudo 93
 mancha ocular 95
 mancha solar 6
 mandamientos, diez 738
 mandarina 194
 mandíbula 97, 99, 108, 111, 112, 116,
 121, 122, 123, 131, 136, 138, 141,
 142, 152, 158
 mandíbula deslizante 700
 mandíbula de un lagomorfo :
 conejo 123
 mandíbula de un roedor : rata 123
 mandíbula fija 700
 mandíbula inferior 115, 126
 mandíbulas de lagomorfos 123
 mandíbulas de roedores 123
 mandíbula superior 115
 mandioca 184
 mando 918
 mando, botón 290
 mando, palanca 898
 mando a distancia 494, 495
 mandoble 751
 mandolina 230, 433
 mandos de los quemadores 290
 mandril 302, 306, 307, 649
 manecilla de las horas 697
 manecilla de vapor 241
 manejo de materiales 632
 maneta del embrague 574
 manga 232, 337, 348, 739, 822, 848
 manga camisera 361
 manga colgante 338
 manga común fruncida 361

manga corta 337
 manga corta sencilla 360
 manga de aislamiento 275
 manga de distribución 260
 manga de hechura saastre 361
 manga de jamón 361
 manga de murciélago 361
 manga de pagoda 361
 manga de volante 337
 manga empotrada 349
 manga farol 360
 manga flotante 337
 manga kimono 361
 manganeso 683
 manga raglán 352, 355, 361, 369
 manga recta de tres cuartos 360
 mangas 360
 mangas de viento 893
 mangera, soporte 764
 mango 197, 227, 229, 230, 288, 301, 302, 303, 306, 307, 309, 310, 311, 315, 316, 317, 318, 319, 320, 331, 381, 382, 383, 384, 425, 439, 454, 503, 611, 649, 798, 800, 815, 816, 822, 858, 863, 867, 880, 901, 905, 910
 mango aislado 316
 mango posterior 910
 mangosta 134
 mangostán 196
 mango térmico 877
 manguera 264, 270, 271, 319, 328, 767
 manguera, carretilla 328
 manguera, secador 764
 manguera de abastecimiento en vuelo 760
 manguera de agua 648
 manguera de aire 648
 manguera de alimentación 294
 manguera de aspiración 766
 manguera de desagüe 271, 292, 294
 manguera de incendios 767
 manguera de inyección de lodo 651
 manguera de líquido para frenos 559
 manguera de llenado 485
 manguera del rebosador 265
 manguera de riego 328
 manguera de servicio 548
 manguera de vaciado 292, 485
 manguera flexible 649
 manguera hidráulica 641, 642
 manguito 307
 manguito de enfriamiento 755
 manguito inferior del radiador 561
 manicura 377
 manija en cruz 919
 manilla 247, 248, 256, 291, 775
 manilla de la puerta 551
 manillar 323, 327, 574, 577, 579, 851, 870, 871, 876
 manillar, tubo 579
 maniobra, barra 643
 maniobra, palanca 632, 633
 manipulación 632
 maniquí 398, 454
 manivela 230, 307, 312, 423, 460, 558, 571, 580, 750, 909, 910
 manivela de enrollado 313
 manivela de la columna 482
 manivela del carrete 328
 mano 139, 147, 149, 154, 173, 230
 mano, protección 774
 mano abierta 901
 manojo 185
 manómetro 259, 654, 655, 766, 775, 777, 841
 manómetro del soplete 319
 manómetro del tanque 319
 manopla 318, 346, 368, 901
 manopla de baño 379
 manta 280
 manta de la silla 853
 manteca de cerdo 209
 mantenimiento 548
 mantequera 226
 mantequilla 210
 mantequilla clarificada 210
 mantis religiosa 102
 manto 105, 106, 256
 manto externo 40
 manto frático 72
 manto interno 42
 manual 445
 Manx 133
 manzana 82, 193
 manzanilla 208
 maori 469
 mapa 610
 mapache 134
 mapa de carreteras 39
 mapa de la ruta 592
 mapa de rutas 593, 594
 mapa físico 38
 mapa geográfico 734
 mapa meteorológico 54, 55
 mapa político 37
 mapa urbano 39
 maquillador 428
 maquillaje 378
 maquillaje facial 378
 maquillaje labial 378
 maquillaje para ojos 378
 máquina 417
 máquina abastecedora de combustible 669
 máquina de afeitar eléctrica 383
 máquina de café exprés 241
 máquina de clasificación 475
 máquina de coser 452
 máquina de dibujar con guía 399
 máquina de escribir electrónica 528
 máquina de hielo 721
 máquina de tejer 456
 máquina expendedora de bebidas 548
 máquina expendedora de billetes 593
 máquina franquecedora 531
 máquina lava vasos 723
 máquina para hacer pasta italiana 230
 máquina pisanieve 886
 Máquina Pneumática 11
 maquinaria agrícola 641
 maquinaria pesada 636
 máquina trapaperras 920
 máquina tricotar 456
 maquinilla de afeitar 383
 maquinilla desechable 383
 maquinilla para cortar el cabello 381
 maquinista 428
 maquis 66
 mar 7, 38, 48
 mar abierto 664
 mar Adriático 32
 mar Árabe 33
 mar Báltico 32
 marca central 820
 marca de tope 615, 616
 marcador 397, 454, 470, 789, 790, 822, 825, 831, 839, 844, 846, 847, 848, 859, 864, 865, 918
 marcador automático 506
 marcador de clasificación 824
 marcador del dobladillo 454
 marca registrada 390, 473
 mar Caribe 28, 30
 mar Caspio 28, 33
 marcha, inicio 696
 marchapié 602
 marco 249, 303, 395, 460, 818, 893
 marcos 460
 marco vertical 461
 mar de Aral 33
 mar de Barents 32
 mar de Beaufort 30
 mar de Bering 28
 mar de Coral 29
 mar de Groenlandia 28
 mar de Irlanda 32
 mar de Japón 33
 mar de la China Meridional 28, 33
 mar de la China Oriental 33
 mar del Norte 28, 32
 mar de Noruega 32
 mar de Tasmania 29
 mar de Weddell 29
 mar Egeo 32
 margarina 209
 margarita 908
 margen, control 528
 margen, liberador 528
 marginador 484
 marido 785
 Mariner 19
 mariposa 96, 97, 832
 mariposa, patada 832
 mariposa, viraje 832
 mariposa de resorte 302
 mariposa monarca 101
 mariposa 101
 mar Mediterráneo 28, 32, 34
 marmota 123
 mar Negro 28, 32, 33
 marquesa 375
 marquesina 712
 marquesina del andén 583
 mar Rojo 28, 33, 34
 marroquinería 386
 Marruecos 745
 Mars Odyssey 19
 marsopa 137
 Mars Reconnaissance Orbiter 19
 marsupial 142
 marsupiales 143
 marta 134
 Marte 4, 5
 martillo 174, 317, 752, 793
 martillo de albañil 315
 martillo de bola 301
 martillo de carpintero 301
 martillo de encuadernador 425
 martillo de uña 301
 martillo neumático 649
 martillo para hielo 901
 martinete 443
 martin pescador 118
 masa 43
 masa, unidad de medida 702
 masa de aire 55
 masa inerte 43
 máscara 765, 796, 798, 808, 879
 máscara antigás 773
 máscara de oxígeno 775
 máscara para el polvo 773
 mascarilla 773
 mascarilla de cirujano 773
 mascarón de proa 598
 masculino 702
 masetero 150
 más o menos 703
 mastelero 602, 603
 mastelero de juanete 602
 mastelero de sobrejuanete 602
 mástil 407, 433, 439, 440, 441, 494, 600, 632, 633, 834, 836, 897
 mástil, cabeza 602, 836
 matabacán 408
 matemáticas 703
 materia 680
 materia, estados 680
 materia, unidad de medida de cantidad 702
 materia inorgánica 67
 material aislante 253, 254
 material audiovisual 716
 material básico 298
 materiales, manejo 632
 materiales aislantes 299
 materiales peligrosos 774
 material estéril, almacén 778
 materiales varios 313
 material impermeable 368
 material que absorbe las ondas radar 629
 material sucio, almacén 778, 780
 matraca 909
 matriz en relieve 420
 matriz plana 420
 matriz tallada 420
 matriz ungular 172
 Mauricio 746
 Mauritania 745
 mawashi 847
 maxilar 108, 111, 112, 116, 121, 122, 123, 131, 136, 138, 158, 175
 maxilar separable 112
 maxilar superior 99, 152
 maya 469
 mayor que 703
 mayúscula 472, 514
 maza 421, 449, 823
 mazo 301, 401, 858
 mazorca 85
 meandro 48
 meato auditivo 173, 174
 meato auditivo externo 158
 meato urinario 169
 mecánica 686
 mecánico 873
 mecanismo asistido de descarga 755
 mecanismo de avance y cambio de la diapositiva 483
 mecanismo de cuerda 697
 mecanismo de empuje 470
 mecanismo de enrollado 285
 mecanismo de escape 436
 mecanismo de la palanca 443
 mecanismo de retroceso y cambio de la diapositiva 483
 mecedora 276, 277
 mechero de gas 685
 medallón 374
 media 365, 472, 808, 848, 878
 media antideslizante 365
 media bota 342
 media de malla 365
 medialuna 409
 media luna 385
 mediana 539, 712
 medias 365, 367
 media vuelta prohibida 544
 medicamento, forma farmacéutica 783
 medición, aparatos 695
 medición meteorológica, instrumentos 58
 médico 780, 842, 846
 médico interno 780
 medida telescópica 864
 medidor automático 655
 medidor de agua 562
 medidor de altos niveles de frecuencia 499
 medio 801, 803
 medio centro 803
 medio de apertura 804
 medio de melé 804
 medio lado 632
 medio tubo 894
 médula 87, 165, 212
 médula espinal 109, 110, 167, 168
 médula ósea 154
 meganeura 92
 megazostrodon 93
 meitnerio 683
 mejilla 148
 mejillón 217
 melanesia 469
 Melanesia 29
 melazas 209
 melé 806, 807
 melé espontánea 805
 melisa 202
 melocotón 81, 192
 melón 195
 melón amarillo 195
 melón cantalupo 195
 melón de miel 195
 melón de Ogen 195
 melón escrito 195
 melón invernal 195
 membrana 82, 110
 membrana celular 74, 94
 membrana del ala 140
 membrana del cascarón 117
 membrana del tímpano 174
 membrana de plasma 94
 membrana interdental 117
 membrana interfemorales 140
 membrana nuclear 74, 94
 membrana plásmica 94
 membrana vitelina 117
 membrillo 193
 memoria 504, 506
 men 847
 mendelevio 684
 menguante 7
 meninges 167
 menisco convergente 691
 menisco divergente 691
 menorah 738
 menor que 703
 mensaje anterior 508
 mensaje siguiente 508
 mensula 256, 412
 mentón 115, 148
 mentonera 765, 870, 885
 menú 505, 506, 721
 menú, botón 495, 496, 504
 menú, botón de selección 477
 menudillo 124
 mercurio 275, 683
 Mercurio 4, 5
 mercurio, columna 695
 mercurio, cubeta 695
 meridiana 276
 meridiano celeste 13
 meridiano occidental 36
 meridiano oriental 36
 meridiano principal 36
 merián 221
 mesa 52, 224, 278, 305, 307, 723, 815, 862
 Mesa 10
 mesa, seguro 307
 mesa alimentadora 643
 mesa arbitral 879
 mesa auxiliar de escritorio 511
 mesa caliente 721
 mesa de cama 780
 mesa de hojas abatibles 278
 mesa de la impresora 511
 mesa de la ruleta 919
 mesa del ordenador 511
 mesa de producción 491
 mesa de servicio 720
 mesa operatoria 780
 mesa para la vajilla limpia 721
 mesa para la vajilla sucia 721
 mesa plegable 278
 mesa rotatoria 651
 meseta 38, 45
 meseta de noche 724, 780
 mesita de servicio 278
 mesocarpio 81, 82, 83
 mesoglea 95
 mesopausa 53
 mesosauro 92
 mesosfera 53
 mesotórax 97
 meta 871, 887, 890
 metacarpiano 140, 154, 156
 metacarpo 111, 116, 122, 126, 131, 133, 136, 138, 142, 154
 metafásis 155
 metal 741
 metal, instrumento 437
 metal alcalino 682
 metal alcalinotérreo 682
 metal de transición 683
 metaloides 682
 metatarsiano 155
 metatarso 98, 111, 122, 126, 131, 138, 141, 142, 155
 metatórax 97
 meteorito 8
 meteorito ferroso 8
 meteorito pétreo 8
 meteorito pétreo-ferroso 8
 meteorología 53
 metopa 404
 metralla 752
 metralleta 754
 metro 592, 702, 713
 metrónomo 436
 metrónomo de cuarzo 436
 México 742
 mezcla de aire y combustible 564
 mezclador 268
 mezclador de disco 268
 mezclador de pastelería 232
 mezuquita 738
 mi 434
 micelio 76
 microfilmado 94
 microfilm, sala 732
 microfono 488, 492, 496, 505, 506, 508, 516, 517, 527, 770, 771, 898
 microfono del intercomunicador 491
 microfono electrodinámico 488
 micrómetro 700
 Micronesia 747
 micronúcleo 94
 microonda 690
 microscopio 693
 Microscopio 10
 microscopio binocular 693
 microscopio de electrones 694
 microscopio de electrones, corte transversal 694
 microscopios 693
 microtúbulo 94
 miel 209
 mielina, vaina 168
 miembro inferior 161
 miembro superior 161
 migala 102
 mihrab 738
 mijo 85, 203
 mil 703
 Mimas 5
 mimbar 738
 mina, planta exterior 648
 mina a cielo abierto 647
 mina de carbón 647
 minarete 738
 minas antipersonas 758
 mina subterránea 650
 mineral 647
 minibús 569
 mini-cadena estéreo 503
 miniporción 223
 minúscula 472
 minusválido, acceso 725
 minuterio 231, 239, 696, 697
 minuto 704
 miocardio 162
 miopia 691
 mira 754, 756, 758, 859, 913
 mirador 621
 Miranda 5
 mira periscopica 758
 mira telescópica 912
 mirilla 591
 misil 759
 misil, depósito 762
 misil aire aire 759, 760

misil aire tierra 759
 misil anti-aéreo 762
 misil anti-nave 759
 misil anti-radar 759
 misil antisubmarino 759, 762
 misil antitanque 759
 misil mar a mar 762
 misil tierra aire 759
 mitocondria 74
 mitocondrio 94
 mitón largo 346
 mizcalo 183
 mobiliario para el hogar 276
 mocosin 344
 mochila 389, 901, 906
 modalidad 528
 modalidad de exposición 476
 modalidad de producción de copia 512
 modalidad sintonizador 497
 modelo de estación 55
 módem 522, 523, 524
 módem cableado 525
 moderador 585, 665
 moderador 670, 671
 modillón 405, 408
 modo de medición 476
 modo dispositivo 476
 modo grabación 496
 módulo centrífugo 21
 módulo de aterrizaje 18
 módulo de células solares 673
 módulo de comunicación 486
 módulo de franqueado 531
 módulo de habitación americano 21
 módulo de la plataforma 40
 módulo del equipo 40
 módulo de mando 19, 25
 módulo de propulsión 486
 módulo de servicio 19, 25, 486
 módulo lunar 19, 25
 módulo orbital (Viking) 18
 módulo ruso 21
 módulos de batería 60
 mofeta 134
 mogol 469
 Moisés 736
 mol 702
 molar 121, 123, 159
 Moldavia 744
 molde 464
 molde acanalado 232
 moldeador de cutículas 377
 molde de carlota 232
 molde de pan 239
 molde de soufflé 232
 molde para bizcocho 232
 molde para magdalenas 232
 molde para tartas 232
 molde redondo con muelles 232
 moldes de pastas 232
 moldura 253, 560
 moldura lateral 551
 moldura superior 815
 molécula 680
 molibdeno 683
 molinete 643, 676
 molinillo de café 240
 molino de plataforma giratoria 676
 molino de torre 676
 molino de viento 676
 molleja 116, 212
 molusco 104, 217
 Mónaco, Principado 744
 moneda, abreviación 728
 moneda, anverso 729
 moneda, conducto 920
 moneda, nombre 729
 moneda, reverso 729
 moneda : anverso 729
 moneda : reverso 729
 moneda rechazada, devolución 920
 monedero 387
 Mongolia 747
 monitor 507
 monitor de control 428
 monitor de efectos video/digitales 491
 monitor de la producción técnica 491
 monitor del sonido 490
 monitor de producción 489
 monitor de salida 491
 monitor de sonido 489, 491
 monitor de vídeo 518
 monitor de visualización previa 489
 monitores de entrada 491
 monitores de visualización previa 491
 monitorización, tecla 505

monitor principal de visualización
 previa 491
 mono 369
 monocasco 835
 monóculo 385
 monografía 732
 monopatin 894
 monovolumen 549
 montacargas 634, 650
 montacargas, sala 649
 montagnais 469
 montante 246, 247, 249, 252, 370,
 424, 425, 460, 461, 628, 629, 641,
 782, 826, 881
 montante central 247, 249, 278, 551
 montante del filete 854
 montante del muro 253
 montante esquinero 252
 montante quicial 249
 montaña 45
 montañas Rocosas 30
 monte de Venus 170
 monte Everest 53
 monte marino 49
 Montenegro 744
 montes Apalaches 30
 montes Cárpatos 32
 montes Transantárticos 29
 montes Urales 32
 montículo 875
 montura 385
 montura de bayoneta 479
 montura del objetivo 478
 montura en herradura 17
 monumento 39
 moqueta 254
 moras 192
 morcilla 216
 morcillo 214
 mordaza 302, 303, 306, 307, 308,
 310, 311, 312, 317, 377
 mordazas 913
 mordente 435
 morilla 183
 morillo 257
 morral 388
 morrena 46
 morrena lateral 46
 morrillo 298
 morro 624, 898
 morro abatible 629
 morsa 137
 mortadela 216
 mortero 298, 612, 752, 753
 mortero moderno 756
 mosaico 406
 mosca 101, 862
 Mosca 11
 mosca artificial 909
 mosca tssetsé 101
 mosquetón 835, 901, 911
 mosquetón curvo 900
 mosquetón de bloqueo 900
 mosquito 101
 mostaza 84, 198, 200
 mostaza de Dijon 200
 mostaza en polvo 200
 mostrador 620
 mostrador de autoservicio 722
 mostrador de carne de autoservicio 180
 mostrador de devolución de libros 733
 mostrador de préstamo 733
 mostrador frigorífico 720
 moto, motociclista 874
 moto acuática 876
 motocicleta 574, 577, 874
 motocicleta : vista desde lo alto 576
 motocicleta de turismo 577
 motocicleta todo terreno 577
 moto con cámara 870
 motocultor 327
 moto de cabeza 870
 moto de carreras y motociclista 874
 moto de motocross 875
 moto de nieve 876
 moto de rally 875
 moto de trial 875
 motor 18, 23, 236, 237, 240, 258, 261,
 263, 288, 292, 293, 294, 304, 307,
 308, 320, 323, 327, 331, 332, 384,
 564, 574, 632, 639, 640, 643, 651,
 758, 759
 motor, compartimiento 568
 motor, control 563
 motor, zona de prueba 761
 motor a reacción 60

motor de arranque 332
 motor de cuatro tiempos 564
 motor de dos tiempos 565
 motor de gasolina 553, 563, 566
 motor del brazo actuador 521
 motor del cohete 24
 motor del disco 521
 motor del tractor 638
 motor diésel 565, 586, 605, 636, 637,
 638, 639, 762
 motor eléctrico 259, 561, 563, 763
 motor fueraborda 607
 motor rotatorio 565
 motor turbocompresor 564
 movimiento del suelo 43
 movimiento diagonal 916
 movimiento en ángulo 916
 movimiento horizontal 916
 movimiento vertical 916
 Mozambique 746
 mozzarella 210
 mucosa olfatoria 175
 mueble 741
 mueble bar 279
 mueble contenedor 278, 510
 mueble de trabajo 511
 muebles de oficina 510
 muebles infantiles 281
 muela 308
 muela del juicio 159
 muelle 249, 596, 653, 708, 776, 823,
 913
 muelle, rampa 596
 muelle de carga 395, 713, 715, 716,
 719, 724
 muelle helicoidal 553
 muelle para inflar y desinflar 904
 muerte 702
 muesca 348, 362, 424, 698, 750, 859,
 863
 muesca de apertura 905
 muestra 458
 muestra, posición 694
 muestreador 450
 muflón 128
 muguete 80
 mujer 148, 785
 mujol 220
 mula 128
 muleta de antebrazo 782
 muleta de sobaco 782
 multicasco 835
 multipack 223
 multiplicación 703
 multiplicador 677
 munster 211
 muñeca 140, 147, 149, 156, 173
 muñequera 808, 822, 850, 880, 895
 muralla 408, 409, 917
 murciélago 140, 141
 murciélago hoja de lanza 141
 murciélago vampiro 141
 muro 7, 246, 852, 902, 917
 muro de abordaje 597
 muro de cimentación 252
 muro de encauzamiento 657
 muro de ladrillos 253
 muro de llegada 830
 muro del ojo 63
 muro de nubes 63
 muro de rebote 819
 muro fortificado 738
 muro lateral 597
 musaraña 121
 músculo 150
 músculo aductor 105
 músculo bulbocavernoso 169
 músculo del manto 106
 músculo erector del pelo 172
 músculo papilar 162
 músculo recto inferior 177
 músculo recto superior 177
 muselina 231
 museo 394, 711
 muserola 854, 856, 858
 musgo 75
 música 432
 música, aula 734
 muslera 808
 muslo 115, 124, 130, 147, 149, 169,
 170
 musola 218
 mútulo 404
 Myanmar 747

N

nabiza 187
 nabo 189
 nabo sueco 189
 nacimiento 702
 nacionalidad 825
 nadador 831
 nahualt 469
 nalga 147, 149, 169, 170
 Namibia 746
 naos 403
 naranja 82, 194, 400
 naranja amarillento 400
 naranja china 194
 naranja rojizo 400
 narciso 80
 narina 108, 110, 112, 115
 nariz 122, 132, 148, 175, 912
 narval 137
 nasal 749
 nasofaringe 175
 nata 210
 nata agria 210
 natación 830
 natación, estilo 832
 natación, piscina 831
 nata de montar 210
 Nauru 747
 navaja 217
 navaja de barbero 383
 navaja de injertar 330
 navaja jardinera 330
 navaja multiusos suiza 905
 navaja para entresacar 381
 navajo 469
 nave 41, 411
 nave central 738
 nave espacial 53
 navegación 506
 navegación, botón 495
 navegación, instrumentos 612
 navegación, pantalla 626
 navegación, sala 604
 navegador 524
 nave lateral 411
 navicular 155, 156
 NEAR 19
 neblina 57, 65
 nebulosa planetaria 8
 neceser 388
 necrológica 471
 nectarina 192
 nefrídio 107
 negativo 485
 negativos, armario de secado 484
 negra 435, 916, 919
 negrita 472
 negro 472, 690
 neodimio 684
 neón 684
 Nepal 747
 neptunio 684
 Neptuno 4, 5
 nevadura 79, 84
 nervio 96, 172, 426, 639
 nervio abdominogenital mayor 166
 nervio abdominogenital menor 166
 nervio auditivo 174
 nervio central 75
 nervio ciático mayor 166
 nervio ciático menor 166
 nervio ciático popliteo externo 166
 nervio ciático popliteo interno 166
 nervio circunflejo 166
 nervio craneal 166
 nervio crural 166
 nervio cubital 166
 nervio de vela estay 602
 nervio diagonal 410
 nervio digital 166
 nervio espinal 167
 nervio femorocutáneo 166
 nervio glúteo 166
 nervio intercostal 166
 nervio mediano 166
 nervio musculocutáneo de la pierna 166
 nervio obturador 166
 nervio olfativo 109, 175
 nervio óptico 177
 nervio radial 166
 nervio raquídeo 168
 nervio safeno externo 166
 nervio safeno interno 166
 nervio secundario 410
 nervio tibial anterior 166
 nervio transversal 410
 nervio vestibular 174
 netball 809

neumático 551, 560, 570, 579, 870,
 874
 neumático de capas al sesgo 561
 neumático de invierno 560
 neumático de lluvia 872
 neumático de rendimiento 560
 neumático de seco 872
 neumático de tacos 560, 577, 875
 neumático de todas las estaciones 560
 neumático de turismo 560
 neumático radial 561
 neurona motora 168
 neurona sensorial 168
 neutrón 680, 681
 nevada 59
 nevera 548, 906
 neviza 46
 New Horizons 19
 newton 702
 Nicaragua 742
 nicho de seguridad 543
 niebla 57, 65
 niebla tóxica 69
 nieta 784
 nieto 784
 nieve 57, 64
 nieve ácida 70
 nieves perpetuas 45
 Níger 745
 Nigeria 745
 Nilo 34
 nimbostrato 56
 nimbostratos 62
 niño 785
 niobio 683
 níquel 683
 nispero 193
 nitrógeno 683, 694
 nivel 650
 nivelación principal 701
 nivelación principal, botón de
 fijación 701
 nivelador 309
 niveladora 639
 nivelador de la alidada 701
 nivelador principal 701
 nivel de agua 241, 261
 nivel de aire 313
 nivel de equilibrio del agua 49
 nivel de grabación 499
 nivel del agua 261, 288
 nivel del mar 42, 49, 53
 nivel freático 47
 nivel inferior 597
 nivel superior 597
 nivómetro 58, 59
 nobelio 684
 núcleo 663
 núcleo de Ranvier 168
 nogal 88
 no lavar 347
 Nepal 747
 nombre de la estación 592
 nombre del equipo 858
 nombre del periódico 471
 no metales 683
 nonágono 705
 nonio 612, 698
 no planchar 347
 noreste 616
 Noreste 37
 nori 183
 norma, punto 891
 normal 472
 Nor Noroeste 37
 noroeste 616
 Noroeste 37
 norte 616
 Norte 37, 917
 Norte Noreste 37
 Noruega 744
 noruego 469
 nota 825
 nota adhesiva 530
 notación musical 434
 nota musical 435
 notosaurus 93
 noticia breve 471
 novia 8
 nube 53, 55, 56, 62, 65
 nube, altura 59
 nube, proporción 55
 nube alta 62
 nube baja 62
 nube de cenizas 44
 nube de Oort 4
 nube en forma de embudo 63
 nube media 62
 nubes de desarrollo vertical 62
 nubosidad 56

nuca 147, 149
núcleo 6, 8, 9, 74, 94, 168, 170, 680,
867, 908, 912
núcleo, escisión 681
núcleo de arcilla 660
núcleo del reactor 670, 671
núcleo externo 42
núcleo fisiónable 681
núcleo interno 42
núcleolo 74, 94, 170
núcleo radioactivo 681
nudo 77, 687, 908
nudo de dos cotes 908
nudo de guía 908
nudo de pescador 908
nudo de rizo 908
nudo de tejedor 908
nudo llano 908
nudo viario 709
nuera 784
Nueva Caledonia 29
Nueva Zelanda 29, 747
nuez 84, 146, 193, 685, 750
nuez de cola 193
nuez de ginkgo 193
nuez del Brasil 193
nuez de macadamia 193
nuez moscada 198
nuez verde 84
número 919
número 1 858
número 2 858
número 3 858
número 4 858
número atómico 682
número de calle 893
número de decimales 529
número de identificación personal,
teclado 731
número de la escena 429
número del consumidor 273
número del jugador 810, 878
número de salida 857
número de serie 729
número dorsal 791
número romano 703
nutria de río 134

Ñ

ñame 184
ñoquis 206

O

oasis 48, 52
obenque 602, 834
Oberón 5
obi 845, 846
obispillo 115
objetivo 14, 476, 478, 479, 483, 501,
506, 517, 518, 692, 693
objetivo, accesorios 479
objetivo gran angular 479
objetivo macro 479
objetivo normal 479
objetivo ojo de pez 479
objetivo zoom 479, 496
objeto 691
objeto perdido, oficina 725
oblicuo mayor del abdomen 150, 151
oboe 437, 446
obra muerta 835
obras 545, 547
obrero 98, 99
observación, habitación 778
observación astronómica 10
observación psiquiátrica, sala 778
observatorio 17
observatorio astronómico 17
observatorio astronómico, sección
transversal 17
obstáculo 852, 875, 916
obturador 513, 521
obturador de la cúpula 17
obturador de plano focal 477, 478
obturador para la circulación del
aire 675
obús moderno 756
oca 120, 213
occidental 815
occipital 151, 153
Oceanía 28, 29, 747
océano 7, 38, 67
océano Atlántico 28, 29, 32, 34
océano Glacial Ártico 28
océano Índico 28, 29, 33, 34
océano Pacífico 28, 29, 33

oceleo 97, 99
ocho con timonel 839
octaedro 705
octágono 705
octante 7
Octante 10
octava 434, 849
ocular 14, 15, 478, 496, 692, 693
ocular accodado 14
odómetro 557, 700
oeste 616
Oeste 37, 917
Oeste Noroeste 37
Oeste Suroeste 37
office 250
oficial 846
oficial, camarotes 762, 763
oficial, despacho 768
oficial, dormitorio 764
oficial del banquillo de sancionados 879
oficina 509, 548, 582, 720, 726
oficina administrativa 718, 764, 769
oficina de correos 474, 475, 711, 715
oficina del puerto 596
oficina de reservas de hotel 620
oficios 452
ofimática 468, 509
Ofiuco 11, 13
oftalmología 779
ohm 702
ohmio 702
oído 173, 174, 439
oído, protección 772, 774
oído interno 174
oído medio 174
ojal 352, 387, 461, 881
ojete 284, 342, 350, 370, 911
ojete para la correa 477
ojete para la correa del cuello 477
ojiva 759
ojival 413
ojo 63, 103, 104, 106, 107, 112, 113,
121, 133, 136, 148, 177, 301, 382,
453, 454, 855, 900
ojo, protección 772
ojo compuesto 96, 98, 99
ojo de buey 608
okapi 128
ola 49
olécrano 126
olécranon 153
óleo 397
oleoducto 652, 654
oleoducto para crudo 654
olfato 174
olla 235
olla a presión 234
olla para cuscús 235
Omán 746
ombligo 46, 115, 146, 148
omoplato 111, 116, 121, 122, 126,
131, 136, 138, 141, 142, 152, 153,
156
omoplato/escápula 147, 149
onda 690
onda de choque 651, 653
onda radio 690
onda radioeléctrica 16
onda sísmica 43
onda ultrasónica, emisión 41
ópalo 375
opera 710
operación, tecla 730, 731
operaciones básicas 529
operaciones específicas 529
operador de cámara 428
operador de jirafa 429
operador del reloj de 30 segundos 810
operador del tablero de luces 490
operador técnico de video 489, 490
opérculo 108, 111
opilión 102
opistodomo 403
oposum 143
óptica 690, 715
orangután 139
orbicular 79
orbicular de los párpados 150
órbita 112, 116, 131, 136, 138, 142
órbita de los satélites 60
orbitador 22, 23
órbita geoestacionaria 60
órbita lunar 6, 7
órbita polar 60
órbita terrestre 6, 7
orca 137
ordenador 513, 734
ordenador, sala 763
ordenador: vista interna 513
ordenador de a bordo 556, 771

ordenador de bolsillo 527
ordenador de sobremesa 522, 523, 524
ordenador de vuelo 626
ordenador personal 513
ordenador portátil 523, 526
ordenador portátil: vista frontal 526
ordenador portátil: vista posterior 526
orden de llegada 831
Ordovícico 92
orégano 202
oreja 133, 140, 146, 174, 342
oreja de Judas 183
oreja de mar 217
orejera 340
orellana 183
organismo cultural 525
organismo de salud 525
organismos simples 94
organización gubernamental 525
organizador, oficina 719
órgano 444, 445
órganos genitales femeninos 170
órganos genitales masculinos 169
órganos sensoriales 172
oriental 815
orificio 470
orificio central 500
orificio de entrada de aire 320
orificio del pie 444
orificio excretor 104
orificio genital 104
orificio nasal 124
oriflama 739
orilla 664
orillo 455
Orión 11, 12
orla 337
orla decorativa 368
orla de púrpura 336
ornamento de proa 600
oro 683, 741
oronja 183
orquesta 402
orquesta sinfónica 437
orquidea 80
ortiga 187
ortoceratido 92
oruga 97, 636, 758
oruga de polilla 102
orzada 833
orza de popa 836
orza de quilla 834, 836
Osa Mayor 13
Osa Menor 12
oscilación 630
osciloscopio de control de las formas de
onda 491
ósculo 95
oscuridad 617
osmio 683
oso negro 135
oso polar 135
osoto-gari 844
osteón 154
ostra 217
ostrero 118
otolito 109
otono 54
otorinolaringología 779
ovario 80, 97, 103, 170, 171
oveja 128
oviducto 97, 103, 113
ovotestis 104
óvulo 80, 170
óxer de barras 852, 853
óxido de nitrógeno 70
oxígeno 78, 319, 683
oxígeno, control 319
oxígeno líquido 24

P

pabellón 374, 446, 447, 710
pabellón, sujetador 446
pabellón auricular 173, 174
pabellón de la oreja 122, 143
pabellón de la trompa de Falopio 171
pacana 193
paciente 780
padre 784, 785
padres 784, 785
página adelante 515
página atrás 515
pago, control 920
pago, disparador 920
pago, modo 729
pagoda 412
país 37
país del nadador 831
Países Bajos 743

paja, bala 875
pajarita 349
pájaro 115, 116
pájaro carpintero 118
pájaros 118
pajita 223
pak-choi 186
Pakistán 746
pala 257, 326, 376, 636, 639, 756,
798, 800, 815, 838, 888, 901, 913
pala, desplazamiento 639
palacio de congresos 711, 718
Palacio de Justicia 710
palacio de los deportes 788
pala del rotor 631
pala del stick 880
pala del timón 834
pala de timón 606
paladio 683
palafito 418
pala hidráulica 638
pala mecánica 647
palanca 238, 268, 270, 301, 377, 381,
421, 446, 686, 852, 912, 920
palanca conmutadora de puntos 456
palanca corregida de selección de
diapositivas 483
palanca de aflojar el papel 528
palanca de arranque 331
palanca de avance/marcha atrás 327
palanca de bloqueo 309
palanca de cambio 552
palanca de cambio de velocidades 556,
575, 576
palanca de compensación 460
palanca de enclavamiento 312
palanca de la cisterna 265
palanca de la cuchilla 424
palanca de la cuña 309
palanca del apagador 443
palanca del cambio de velocidades 580
palanca del cerrojo 755
palanca del deslizador 555
palanca del embrague 327
palanca del tapón 265
palanca de mando 631
palanca de maniobra de la aguja 590
palanca de perforación 240
palanca de presión 423
palanca de regulación de altura 289
palanca de seguridad 332
palanca de vibración 441
palanca estabilizadora 783
palanca para liberar el sujetapapel 528
palanca retráctil de la guarda móvil 304
palanca rotativa 516
palanca tensora 452
pala plegable 906
palatino 112, 123
Palau 747
palco 431
palé 632
palé con alas 632
palé de caja 632
palé de plataforma doble 632
palé de plataforma sencilla 632
paleta 214, 233, 398, 659, 815, 913
paleta de albañil 315
paleta de la turbina 659
paleta del escape 627
paleta del rodete 659, 664
paleta de relleno 315
paletilla 130, 215
paletillo 390, 448
palla 336
palma 121, 127, 173, 346, 797, 841
palmar 52
palmar mayor 150
palmar menor 150
palmeada 79
palmera 88
palmeta 276
palo 295, 740, 804, 867
palo de la tienda 903
palo del jugador 880
palo del portero 879, 880
palo del radar 606
palo de mesana 600, 602
palo de proa 607
palo de trinquete 600, 602
paloma 120
Paloma 11
palo macho 602
palo mayor 600, 602
palpo 105
palpo labial 96, 99
pamela 341
pan 204, 722
pan ácimo 205

panadería 181, 715
panal 100
panal, corte 100
panamá 340
Panamá 742
Panamá, golfo 31
Panamá, istmo 30
pan americano de maíz 205
pan blanco 205
pan campesino 205
panceta 216
páncreas 110, 116, 164
pan de centeno 204, 205
pan de flor 205
pan de pita 205
pandereta 449
panel 511
panel absorbente de frecuencias
bajas 490
panel de acceso 258, 266
panel de cierre 513
panel de comunicación 626
panel de conexión 518
panel de conexión del video 489
panel de conexiones eléctricas 489
panel de control 292, 293, 294, 489,
518
panel de controles 476
panel de la puerta 554
panel de mandos 238, 239, 290, 293
panel de monitores 490, 491
panel de publicidad 592
panel de separación 389
panel de yeso 299
panel fotovoltaico 21, 615
panel frontal 571
panel indicador 793
panel lateral 571, 635
panel protector 783
panel radiador 23
panel solar 17, 18, 40, 60, 486
pan espiga 204
pan griego 204
panícula 85
pan indio chapati 205
pan indio naan 205
pan integral 205
pan irlandés 205
pan judío hallah 205
pan multicereales 205
pan negro 205
pantalla de vibración 441
pantalla estabilizadora 783
pantalla para liberar el sujetapapel 528
pantalla retráctil de la guarda móvil 304
pantalla rotativa 516
pantalla tensora 452
pala plegable 906
palatino 112, 123
Palau 747
palco 431
palé 632
palé con alas 632
palé de caja 632
palé de plataforma doble 632
palé de plataforma sencilla 632
paleta 214, 233, 398, 659, 815, 913
paleta de albañil 315
paleta de la turbina 659
paleta del escape 627
paleta del rodete 659, 664
paleta de relleno 315
paletilla 130, 215
paletillo 390, 448
palla 336
palma 121, 127, 173, 346, 797, 841
palmar 52
palmar mayor 150
palmar menor 150
palmeada 79
palmera 88
palmeta 276
palo 295, 740, 804, 867
palo de la tienda 903
palo del jugador 880
palo del portero 879, 880
palo del radar 606
palo de mesana 600, 602
palo de proa 607
palo de trinquete 600, 602
paloma 120
Paloma 11
palo macho 602
palo mayor 600, 602
palpo 105
palpo labial 96, 99
pamela 341
pan 204, 722
pan ácimo 205

papel encerado 222
papelería 535
papelería 717
papel para el horno 222
papel secante 531
papila 172
papila circunvalada 176
papila filiforme 176
papila foliada 176
papila fungiforme 176
papila gustativa 176
papila óptica 177
papila renal 165
Papúa Nueva Guinea 29, 747
paquete 223
paquete de cigarrillos 390
paquete postal 475
par 253, 919
parábola 494
parabrisas 550, 570, 574, 577, 607,
624, 626, 628, 876
paracaídas 417, 760, 896
paracaídas auxiliar 22
paracaídas piloto 896
paracaidismo 896
paracaidismo en caída libre 896
paracaidista 896
parachoques 570, 571, 577, 876, 885
parada 696
parada de autobús 712
parafina 656
paraguas 391
paraguas de bastón 391
paraguas plegable 391
Paraguay 742
paraguero 391
paralelepípedo 705
paralelo 36, 704
paralelograma 705
paramecio 94
paramento de aguas contenidas 661
paramento de aguas corrientes 661
parapente 897
parapentista 897
parapeto 409, 540
parapeto contra olas 660
pararrayos 245, 658, 663, 677
parasol 14, 556, 558, 567, 612
parche 449
parche inferior 448
parche superior 448
par de apriete, reglaje 306
pardillo 118
pared 127, 650
pared celular 74
pared de hormigón 675
pared de Trombe 675
pared de viraje 831, 832
pared frontal 819
pared lateral 127, 607, 818, 819, 831
pared transversal de contención 606
pared trasera 818
pareja 881, 914
paréntesis 473
pareo 339
parietal 112, 122, 153
paripinnada 79
parka 353
parmesano 211
párpado 113
párpado inferior 110, 132, 177
párpado interno 132
párpado superior 110, 132, 177
parque 39, 711
parqué 254
parque de bomberos 711, 764
parqué de mosaico 254
parque nacional 39
parrilla 238, 290
parrilla de salida 872
parrilla eléctrica 239
parrilla estabilizadora 903
parrilla plegable 907
parteluz 249, 411
parte plana 457
partes 276, 277, 280
partes de un círculo 704
partes de un hueso largo 155
parte superior 321
partición 740
partido 919
pasa 919
pasadizo 402
pasador 248, 249, 350, 380, 906
pasahilos 456
pasaje subterráneo 583
pasamano 569, 607
pasamanos 255, 417
pasamontañas 341, 872

pasaporte, control 621
pasapuré 233
pasapurés 230
pasarela 408, 430, 523, 583
pasarela superior 593
pasarela telescópica 619
pascal 702
paseo 322
pasillo 180, 584, 714
pasillo de dobles 820
pasillo de enlace 584
pasillo de seguridad 728
pasividad, zona 843
paso 45, 124
paso, prohibido 544, 546
paso alternativo 892
paso a nivel 545, 547, 583, 591
paso de Drake 29, 31
paso de la energía hacia la red de
transmisión 662
paso de patinador 892
paso de peatones 545, 547, 712
paso de popa a proa 607
paso elevado 540
paso inferior 540
pasta 206
pasta de hojaldre 205
pasta won ton 207
pastel 396
pastelería 715
pastilla 783, 880
pastilla de fricción 559
pastillas de acuarela 397
pastillas de guaches 397
pastor alemán 130
pata 113, 117, 139, 143, 277, 278,
280, 281, 323, 448, 461, 823, 900,
910
pata anal 97
pata anterior 121
pata curvada 276
pata de ajuste de altura 483
pata de gallo 459
pata de ganso 899
pata de la mesa 815
pata delantera 96, 98, 110, 130, 143
pata de locomoción 103
Patagonia 31
pata lobulada, dedo 117
pata media 96, 98
pata móvil 278
pata posterior 121, 143
pata principal 663
patata 184
pata telescópica 482, 776
pata torácica 97
pata trasera 96, 98, 110
pata ventosa 97
pátera 276
Pathfinder 19
patilla 385
patín 878, 880, 884, 885
patín acrobático 895
patinador 882
patinadora 895
patinaje artístico 881
patinaje artístico, cuchilla 881
patinaje de velocidad 882
patinaje en línea 895
patín de aterrizaje 631
patín de carreras 883
patín de cola 631
patín de deslizamiento 590
patín del portero 880
patín de oruga 758
patín de pista corta 883
patín de pista larga 883
patín de retroceso 756
patín en línea 895
patín en línea de hockey 895
patín para figuras 881
patio 322, 727, 735, 738
patio de armas 408, 409
patio de tanques 654
pato 120, 213
patrón 455
patrón de prueba 492
patrulla de primeros auxilios y puesto de
socorro 886
patuco 368
pausa 495, 499, 501, 504, 515
pauta A 436
pavimento 538
pavimento deslizante 545, 547
pavo 120, 213
Pavo 10
pavo real 119
peatón, botón de llamada 712
peatón, prohibido el paso 545, 546

pécarí 128
peces 108
peces cartilaginosos 218
peces óseos 219
pecho 124, 146
pechuga 115
peciolo 76, 79
pecorino romano 211
pectoral 808, 851
pectoral mayor 150
pedal 440, 442, 444, 448, 451, 460,
578, 580, 851, 870
pedal, eje 580
pedal, tecla 444
pedal automático 870
pedal de ajuste 399
pedal del freno 333, 460
pedal de marcha adelante 333
pedal de marcha atrás 333
pedal eléctrico 452
pedalero 444
pedernal 318, 752
pedestal 286, 307, 440, 791
pedestal de la cámara 492
pedio 150
pedipalpo 103
pedúnculo 75, 80, 81, 82, 83, 86
Pegaso 12
peinado 380
peinazo 277, 278
peinazo de la cerradura 247
peine 380, 417, 460
peine afro 380
peine combinado 380
peine de cardar 380
peine de iluminación 429
peine de mango 380
peine de peluquero 380
peine de polen 98
peine de tapicería 461
peine para desenredar 380
peine y cuchilla 383
pelacables 317
pelaje 121, 122, 133, 139, 143
pelapatatas 229
peldaño 255, 321, 417, 640, 766, 775,
847
peldaño, altura 255
peldaño, vuelo 255
peldaño de arranque 255
peldaño inferior 587
pelele 369
pelele de dos piezas 368
peletería 714
pelicano 119
película 478, 481
películas 481
película termosoldada 223
pelota 616
peligro, área 844
peligro, zona 846
pelillo 909
pelo 147, 149, 172, 254
pelo de maíz 85
pelos absorbentes 77
pelos radicales 77
pelota 815, 823, 858
pelota de béisbol 796
pelota de béisbol, corte 797
pelota de cricket 798
pelota de entrenamiento 819
pelota de golf 867
pelota de hockey 800
pelota de raquetball 818
pelota de softball 797
pelota de squash 819
pelota de tenis 822
pelota de torneo 819
pelota de voleibol 812
pelotón 870
peltada 79
peluquería 714
peluquero 428
pelvis 121, 126, 138, 141, 142
pelvis renal 165
pelvis vestigial 136
penacho 115, 748
penacho de plumas 817
penalización 789
penalti, área 802
penalti, spot 802
pendiente 374
pendiente de aro 374
pendiente de clip 374
pendiente de espiga 374
pendientes de tornillo 374
pendolón 253
pendón 739
péndulo 436, 697

pene 104, 146, 169
península 38
península Antártica 29
península de Arabia 33
península de Corea 33
península de Kamchatka 33
península de Kola 32
península de los Balcanes 32
península del Yucatán 30
península Escandinava 32
península Ibérica 32
pentágono 705
pentagrama 434
peón 916
pepinillo 188
pepino 188
pepino amargo 188
pepino dulce 197
pepita 82, 83
peplo 336
pepperoni 216
pera 193
pera asiática 197
pera de goma 776, 777
pera de maíz 842
peraltado 413
perca 108, 109, 220
percha 877
perchero 510
perchero de pared 510
perchero de pie 510
percoladora 241, 723
percusión, instrumento 437, 448
percusor 861
percutir 754, 757, 912
pérdida de calor 68
perdiz 118
perjeil 202
perforación 342, 346, 371
perforación, torre 651, 652, 654
perforación, tubo 651
perforación marina 653
perforadora 533, 648
perfumería 181, 714
perfumes 717
pérgola 322
pericardio 163
pericarpio 84
periflojo 202
perilla 304, 307
periódico 471, 733
período 617
periostio 154
periscopio 763
peristilo 403, 406
peristoma 94
peritomeo 169, 170
Pérmico 92
perno 248, 302, 310, 311, 312, 638
perno con collarín 311
perno de acoplamiento 659
perno de fijación 559
perno de la eclisa 590
perno difusor 329
perno maestro 571
peroné 111, 126, 131, 138, 141, 142,
152, 155, 156
peroneo corto 151
peroneo largo 150
peróxido 777
peroxisoma 94
perpendicular 704
perro 130, 131, 913
perros, razas 130
persa 132, 469
Perseo 12
persiana enrollable 285
persiana enrollable automática 285
persiana romana 285
persiana veneciana 285
personal de la seguridad 837
personal suplementario de
producción 490
pertenece a 703
pértiga 792
pértiga de inclinación 285
Perú 742
pеса 697, 698
pеса corrediza 698
pesas 850, 851
pesas para muñecas y tobillos 850
pesca 909
pesca con mosca 909
pesca de lanzado 910
pescado 181
pescante 602, 606, 634, 635
pescuezo 868
pеса 630, 699, 728, 793
pеса, medición 698

pеса corredizo 436
pespunte 346, 350, 368, 459
pespunteada 357
pespunteado 370
pestaña 127, 177, 355, 455
pestaña de arroz 776
pestaña de la llianta 560
pestañas 132
pesticida 69, 70
pestillo 248, 249
pétalo 80
petanca 864
petición del sistema 515
petiqueo 603
petirrojo 118
peto 337, 368, 369, 749, 796, 800,
808, 880
peto metálico 848
petral 853, 857
Petri, cápsula 685
petróleo 651, 656
petróleo crudo 656
petróleo y gas, separador 652
petrolero 596, 606
Pez Austral 10
pez cartilaginoso 108
pez de San Pedro 221
pez espada 219
pezón 146, 148, 171
pez óseo 108
pezuña 127
Pez Volador 11
Phoenix 19
pi 704
piamadre 167
piano 437
piano cuarto de cola 443
piano de cola de concierto 443
piano de media cola 443
piano electrónico 451
piano vertical 442, 443
pica 123, 767
picadero 856
picadora de carne 230
picardía 364
piccolo 437, 446
píceas 89
pichi 356
pichón 212
pickguard 441
pico 45, 106, 115, 117, 327, 901
pico de loro 610
pico de rey 700
pico muesca 455
pictograma 514
pie 76, 104, 105, 139, 140, 143, 146,
147, 148, 149, 236, 274, 368, 440,
444, 909, 910
pie, protección 773, 774
pie ajustable 292, 293, 294
pie ambulacral 95
pie de apoyo 641
pie de foto 471
pie de la cama 280
pie de la torre 663
pie del electrodo 275
pie del talud 660
pie de montura 482
pie derecho 252, 411
pie de voluta 276
piedra 298, 376, 916
piedra al aceite 422
Piedra Coyolxauhqui 412
piedra de afilar 229
piedra de curling 877
piedra de sacrificio 412
piedra litográfica 423
piedra preciosa 375
piedra preciosa, tallas 375
piedra semipreciosa 375
piel 81, 82, 83, 168, 172, 433
piel armónica 433
piel de gamuza 377
piel para encuadernar 425
pierna 124, 147, 149, 156, 351
pierna de cordero 215
pierna elástica 351
pies de gato 900
pieza 917
pieza de talón 892
pieza honorable 740
piezas 916
pigostilo 116
pijama 364, 369, 717
pijama de una pieza 351
pila 482, 496, 563, 687, 765
pila, estado de carga 476
pila alcalina de manganeso-cinc 689
pila bautismal 737

pila de agua bendita 737
pila de botón 482
pila de carbón-cinc 689
pilar 43, 410, 412, 540, 650, 804
pilar anterior del velo del paladar 174
pila seca 689
pilastra corintia 407
pilón 540
pilón de los tirantes 541
pilón guía 542
piloto 238, 240, 241, 288, 294, 465, 872, 897
piloto automático, control 626
pimentero 226
pimentón 199
pimienta 198, 199
pimienta de cayena 199
pimienta de Jamaica 198
pimiento dulce 188
PIN, teclado 731
pinacocito 95
pináculo 408, 410, 411
pinatífida 79
pincel 397, 470
pincel de repostería 232
pincel para labios 378
pincel plano 397
pinchador 534
pinche de cocina 721
pingüino 119
pinna 76
pino piñonero 89
pintada 120, 212
pintalabios 378
pintura 320, 395, 396
pintura al óleo 396
pintura al pastel 396
pintura con rotuladores 396
pinza 96, 107, 350, 352, 381, 421, 422, 470, 534, 558, 700
pinza de cinturón 505
pinza de conexión a tierra 318
pinza del electrodo 318
pinza del freno 574
pinza para el cableado 380
pinza para rizar 380
pinzas 233, 455, 777
pinzas con nuez 685
pinzas multiuso 317
pinzas para caracoles 233
pinzas para depilar cejas 377
pinzas para espagueti 233
pinzas pelacables 317
pinza sujetamuestras 693
pinzas universales 310
pinzas verticales 455
pinza tibiotarsiana 98
pinzón 118
piña 89, 196
piñón 89, 193, 307, 697
piñón la rueda de la película 477
piñón libre 580
piñón simple 871
piojo 101
piolet 901
Pioneer 19
pipa 390
pipa, accesorios 390
pipa, corte transversal 390
pipeta 685
piragua monóxilo 599
piramidal 154
pirámide 402, 705
piranómetro 58
pirata 358
Pirineos 32
pirueta 881
pisacorbatas 376
piscina 246, 608, 675, 788, 827, 831
piscina de hidromasaje 246
piscina de inmersión 788
piscina elevada 246
piscina enterrada 246
piscina olímpica 831
Piscis 12
pisiforme 154
piso 257, 676, 818, 819, 894
piso cosido 902, 903
piso de madera 254
piso de operaciones 664
pisón 390
piso superior 569
pista 788, 790, 816, 819, 820, 864, 866, 867, 872, 874, 878, 883, 885, 886, 891
pista, según 620
pista : saltos 890
pistacho 193
pista corta 882, 883

pista de aterrizaje 761, 890
pista de aterrizaje y despegue 620
pista de carrera 824
pista de competición, half-pipe 887
pista de competición : half-pipe 887
pista de deceleración 885
pista de deceleración y de frenado 891
pista de despegue 890
pista de enlace 618
pista de esgrima 848
pista de esquí 886
pista de esquí alpino 886
pista de estacionamiento 618
pista de fondo 886
pista de juego 864
pista de lanzamiento 793
pista de patinaje 886
pista de patinaje sobre hielo 881
pista de rodaje 618
pista de salida 891
pista de salto 791, 792
pista de velocidad 891
pista hípica 788
pista larga 882
pistilo 80
pistola 315, 754, 770
pistola de 8 mm 861
pistola de aire comprimido 861
pistola de calor 320
pistola del surtidor 548
pistola de pintar 320
pistola de salida 790
pistola para calafateo 315
pistola para soldar 318
pistola pulverizadora 329
pistolería 770
pistolete 754, 755
pistón 447, 559, 564, 566
pistón, camisa 566
pistón, tubo 447
pistón móvil 447
pit 501
pitón 114, 900
pitón de expansión 900
pitón de hielo 901
pitrorro 241, 295
pit stop 873
pivot 811
pivote 317, 382, 398, 436, 454, 500, 612, 686, 793, 814, 882, 883, 889, 907
pivote móvil 310
pizarra 734
placa 224, 268, 270, 482
placa africana 43
placa antártica 43
placa antifricción 889
placa base 58, 889
placa blindada 758
placa calcárea 105
placa calentaplatos 721
placa corrediza de la cañilla 452, 453
placa costal 113
placa de absorción 672
placa de advertencias 306
placa de agujas 456
placa de apoyo 756
placa de asiento 590
placa de base 452
placa de circuito impreso 689
placa de cobre 422
placa de cocción 239
placa de cocina 722
placa de Cocos 43
placa de Escocia 43
placa de especificaciones 306
placa de fijación 701
placa de Filipinas 43
placa de freno 889
placa de hielo 64
placa de identificación 376, 770
placa de instalación 275
placa de la aguja 452
placa de la culata 756
placa del Caribe 43
placa del interruptor 274
placa del Pacífico 43
placa de Nazca 43
placa de número 875
placa de presión 477
placa eléctrica 290
placa espigadora 643
placa euroasiática 43
placa fotográfica 481
placa indicadora 273
placa indoaustraliana 43
placa madreporica 95
placa marginal 113
placa motora 168

placa negativa 562
placa norteamericana 43
placa para fusibles 663
placa positiva 562
placa protectora 875
placas convergentes 43
placas divergentes 43
placa sudamericana 43
placa supracaudal 113
placa tectónica 43
placa térmica 241
placa terminal 667
placa vertebral 113
plafón 286
plana 401
plancha 239, 288, 347, 381, 812, 828
plancha de chapa 819
plancha de entintado 421
plancha de muelles 826
plancha de pelo 381
plancha de vapor 288
planchado 347
plancha eléctrica 239
plancha superior 238
planeador 898
planeta 4, 5
planetario 10
planetas 4
planicie 38
planicie fluvio-glaciar 46
planisferio 28
plano 414
plano de deriva 625
plano de la catedral 411
plano del templo griego 403
plano horizontal 625
plano vertical 625
planta 77, 351
planta alta 250, 251
planta baja 250
planta de bombeo 654
planta de energía maremotriz 664
planta de flor 93
planta de reforma catalítica 656
planta de refuerzo 654
planta de separación selectiva 71
planta de tratamiento 649
plantador 324
plantador de bulbos 324
plantar 324
plantar delgado 151
plantilla 345
plantilla de desagüe 660
plaquea 162, 385
plasma 162
plasmodesmo 74
plástico transparente 386
plastrón 113
plata 683, 741
plataforma 43, 321, 482, 538, 542, 569, 571, 588, 632, 699, 894
plataforma continental 49
plataforma corrediza, control 693
plataforma de 10 m 828
plataforma de 3 m 828
plataforma de 5 m 828
plataforma de 7,5 m 828
plataforma de alimentación 531
plataforma de corte 333, 642
plataforma de corte, levantamiento 333
plataforma de entrada 584
plataforma de hielo de Amery 29
plataforma de hielo de Filchner 29
plataforma de instrumentos 60
plataforma de jaula 650
plataforma de lanzamiento 795
plataforma de piso bajo 588
plataforma de producción 652, 654
plataforma de salida 830, 891
plataforma de trampolines 890
plataforma de vuelo 762
plataforma elevadora 569
plataforma elevadora, puerta 569
plataforma fija 653
plataforma giratoria 766
plataforma montada en gatos mecánicos 653
plataforma móvil 633
plataforma petrolera semisumergida 653
plátano 196
platea 402, 431
plateosaurus 93
platija 221
platlillo 437, 448, 449, 698, 699
platlillo de presión 758
platlillo high hat 448
platlillo inferior 448
platlillo superior 448

platina 423, 693, 694
platina mecánica 693
platino 683
plato para el pan 226
plato 464, 500, 860, 905, 919
plato caliente 722
plato de cocción 239
plato de postre 226
plato de retroceso 559
plato de rodaje 428
plato frío 722
plato giratorio 312
plato lijador 308
plato llano 226
plato para caracoles 233
plato sopero 226
playa 51
plegadera 426
plegador del tejido 460
plegador de urdimbre 460
plegador posterior 460
plenium 258
pletina 504
pletina de casete 488, 499
pletina de proyección 535
pleura parietal 163
pleura visceral 163
plexo braquial 166
plexo lumbar 166
plexo nervioso 159
plexo sacro 166
pliego 426
pliegue 336
pliegue anal 147, 149
pliegue de cajón 283
pliegue de cajón invertido 283
pliegue de la columeta 105
pliegue de pinza 283
pliegues 357
plisada 357
plomo 615, 682, 911
plotter 520
pluma 43, 115, 397, 517
pluma de ave 470
pluma de caña 470
pluma de dirección 859
pluma estilográfica 470
pluma metálica 470
pluma timonera 115
plumón 115
Plutón 5
plutonio 684
pluviómetro 58, 59
podcilga 182
podadera 330
podadera de árboles 330
podadora de bordes 332
podio 412, 713
podón 330
polaco 469
polaina 339, 857, 858, 901
polar continental 55
polar marítimo 55
polea 284, 321, 566, 686, 750, 859, 913
polea, sistema 686
polea del montacargas 634
polea de tensión 580
polea de tracción 688
polea de transmisión 462
polea tensora 284
polea tensora del limitador de velocidad 417
pole position 872
policía 725
policía, agente 770
polideportivo 709, 788
polígono 705
polígono de tiro 769
polígono industrial 709
polilla de abedul 101
Polinesia 747
polipasto 651
polipodio común 76
polisón 337
política 739
polítrico 75
pollo 213
polluelo 120
polo 354, 359, 822, 858
polo negativo 689
Polonia 744
polonio 682
polo norte 687
polo Norte 35
polo Norte celeste 13
polo positivo 687
polo sur 687
polo Sur 29, 35

polo Sur celeste 13
polvera 378
polvo compacto 378
polvo de magnesio 825
polvos sueltos 378
poma 445
pomelo 194
pomo 277, 278, 307, 309, 849, 880
pomo carnoso 82
pomo exterior 248
pomo interior 248
poncho 355
poni 858
Pont-Éveque 211
pontón 542, 652, 839
pontón de salida 838
pool 862
popa 598, 602, 608, 836
Popa 11
póquer 914
póquer, manos 914
porcentaje 703
porche 245
poro 74, 84, 95, 172
porra 770
portaaguja 453, 776
portaaviones 761
portabicicletas 558
portabobina 452
portabobinas 462
portabolsa 869
portabotellas 579
portacañilla 452
portacarrete 909, 910
porta-celo 534
porta-cinta adhesiva 534
portaequipajes 567, 577, 578, 605, 876
porta-esquí 558
porta-filtro 241
portafusible 663
portahorquilla 632
portal 411, 540
portalámpara 275
portaleños 257
porta martillo 313
portaminas 470
portamonedas 387
portanegativos 485
portante 125
portaobjetivo rotatorio 693
portaobjetivo 693
portaocular 14
porta pasaportes 387
porta pipas 390
portapitones 901
portaplumas 386
portarrollos de papel higiénico 264
portasellos 531
porta stílus 517
portatrazos 389
portatubo 693
portaviento 432
portería 724, 800, 802, 814, 827, 858, 879
portería, zona 879
portero 799, 800, 801, 803, 809, 814, 827, 878, 879
pórtico 411, 738
pórtico detector de metales 726
pórtico de tirantes 663
Portugal 743
portugueses 469
posición, indicador 417
posición, marcador 440, 441
posición de equilibrio 690
posición de la cremallera 455
posición de las piernas 829
posición del documento a enviar 508
posición del haz de electrones 694
posición de los brazos 829
posición de los jugadores 804
posición de pie 861
posición de rodillas 861
posición en guardia 843
posición en pie 893
posición supina 861, 893
posición vertical 843
postal 474
poste 255, 583, 591, 807, 812, 817, 820, 827, 842
poste con protecciones 811
poste de canasta 809
poste de foul 795
poste de la grúa 607
poste del sillín 578
poste de salto 792
poste indicador 856
postigos interiores 282

postre 723
potasio 682
potencia, control 563
potencia eléctrica, unidad de medida 702
poterna 408, 409
potro 824, 825, 826
pozo 402, 671
pozo ciego 650
pozo de acceso 664
pozo de extracción 160
pozo de inyección 646
pozo de producción 646
pozo marino 654
pozo seco 671
practicable 823, 824
pradera 182
praderas 66
prado 182
prachosques, resguardo 550
praseodimio 684
Precámbrico 92
precio total 699
precio unitario 699
precipitación 64, 67
precipitaciones invernales 64
precocinados 181
premaxilar 108, 122, 123
premolares 121, 123, 159
prensa 424, 425
prensa-café 241
prensa de aguafuertes 422
prensa de cajos 425
prensa de contactos 484
prensa de pruebas 421
prensa de tornillo 425
presado 425
prensa en C 312
prensa litográfica 423
prensatelas 452, 453
preparación quirúrgica, sala 780
preparador 811
prepecio 169
presa 657, 660, 661
presa, sección transversal 661
presa de bóveda 661
presa de bóveda, sección transversal 661
presa de contrafuerzas 660
presa de contrafuerzas, sección transversal 660
presa de tierra 660
presa de tierra, sección transversal 660
presa móvil 664
preselección 504
presidente 848
presidente de jurado 881
presilla 349, 350, 905
presilla de estacilla 902, 903
presilla de la manga 352
presilla del cinturón 352
presión 851
presión, cambio 55
presión, unidad de medida 702
presión barométrica 55
presión barométrica a nivel del mar 55
presión del aire 59
presión del oxígeno, accionador 20
presurizador 671
pretina 350, 353
pretina con botones de presión 368
pretina elástica 351, 353
previsión meteorológica 54
primate 139
primavera 54
primera 849
primera clasificación 474
primera etapa 25
primera falange 126
primera plana 471
primer espacio 811
primer nivel de operaciones 529
primeros auxilios, botiquín 777
primeros auxilios, equipamiento 775
primeros auxilios, equipo 853
primeros auxilios, manual 777
primo 785
principales venas y arterias 160
prisión 919
prisma 478
prisma de Porro 692
prismáticos binoculares 692
proa 606, 609, 834, 836, 897
proa afilada 839
proa apuntada 838
probador 716
probador de contactos con tierra 316
probeta graduada 59, 685
proboscide 96

procesador 513
procónsul 93
producción, plataforma 652
producción de calor 665
producto en oferta 181
producto lácteo 180, 210
producto lácteo, zona de recepción 180
producto petroquímico 656
productor 429, 489, 490
productor técnico 489, 490
productos alimenticios 180
productos de cocina 180
profesor 734
profesor, sala 735
profundidad, ajuste 308, 309
profundidad, timón 898
profundidad, tope 307
profundidad de campo 476
profundidad de campo de visión 479
programa de correo electrónico 524
programador 261, 292, 293
programa informático 771
prohibido el paso de motocicletas 545, 546
promecio 684
promontorio 51
pronador redondo 150
pronaos 403
propagación 690
propulsión, sala de control 763
propulsor 18, 20, 22, 23, 25, 40
propulsor de proa 609
propulsor F-1 25
propulsor J-2 25
propulsor sólido 22
proscenio 430
prospección marina 653
prospección terrestre 651
próstata 169
protactinio 684
protección 774
protección, superficie 843
protección contra salpicaduras 655
protección de los ojos 774
protector 290, 331, 352, 798, 800, 823, 842, 918
protector bucal 843
protector contra virus 305
protector de antebrazo 808
protector de brazo 859
protector de cuello 808, 880
protector de espuma 772
protector de garganta 882
protector de la barbilla 575
protector de la correa 307
protector de la garganta 796
protector del brazo 808, 880
protector del cable 306, 308, 318
protector del cuello 765, 880
protector del pie 796
protector del quemador 899
protector del tendón 880
protector del zanco 636
protector de mano 875
protector dental 808
protector lumbar 808
protector para las costillas 808
protector pectoral 859
protector solar 20
Protestantismo 736
protocolo de comunicación 524
protón 680
protoneurona 168
protórax 97
protuberancia 6
proveedor de servicios Internet 525
proventrículo 116
provincia 37
próxima llamada 507
proyección, sala 10, 395, 427
proyección cartográfica 36
proyección cilíndrica 36
proyección cónica 36
proyección en círculo 844
proyección interrumpida 36
proyección plana 36
proyección pro encima del hombro 844
proyección primera de cadera 844
proyector 10, 427, 428, 431, 518, 535, 585
proyector de altura máxima 59
proyector de diapositivas 483
proyector de luz difusa 492
proyector sobre el pantógrafo 492
prueba 831
pseudópodo 94
psicrómetro 59
pteríngidos 112

púa 433
púa de muelle 327, 641
pubis 116, 122, 146, 148
público, tribuna 856
pueblo 708, 886
puente 39, 115, 284, 385, 433, 439, 440, 441, 442, 523, 539, 596, 692, 854, 875
puente cantilever 540
puente colgante 540
puente de arco 540
puente de carga para contenedores 596
puente de ensamblaje 441
puente de la nariz 175
puente de luces 766, 771
puente de luces, control 771
puente de mando 604, 608, 609, 626, 761
puente de pontones 542
puente de portal 541
puente de señales 583
puente desmontable tipo Bailey 542
puente de tablero inferior 541
puente de tablero intermedio 541
puente de tablero superior 541
puente de tirantes 541
puente de Varolio 167
puente de viga 540, 541
puente elevador 542
puente en arco 541
puente fijo 540
puente giratorio 542
puente levadizo 408
puente levadizo 542
puente móvil 542
puente transbordador 542
puerco espín 123
puero 184
puerta 17, 238, 278, 290, 292, 293, 416, 417, 551, 554, 567, 624, 699, 724, 738, 799, 818, 902, 903
puerta abierta, luz de advertencia 557
puerta automática 620
puerta convencional 416
puerta corredera 416
puerta cortafuego 416
puerta de acceso a la rejilla de las luces 490
puerta de ascenso 837
puerta de control 890
puerta de descenso 837
puerta de dos hojas 568
puerta de entrada 247, 427, 568, 569
puerta de garaje 416
puerta de la bodega de carga 23
puerta del entrada 584
puerta del fogón 256
puerta de librillo 416
puerta del refrigerador 291
puerta de proa 605, 608
puerta de recorrido 837
puerta de salida 856
puerta de tiras 416
puerta giratoria manual 416
puerta inferior 597
puerta lateral 594
puerta mosquitera 567
puerta plegable 264, 416
puerta posterior 775
puertas giratorias manuales 719
puerta superior 597
puerta trasera 250, 635
puerta ventana 224, 251
puerto 596, 709
puerto de Ethernet 526
puerto de infrarrojos 526
puerto de interfaz de ordenador 520
puerto de módem interno 526
puerto deportivo 788
puerto de red 513
puerto de salida de S-video 526
puerto de salida de TV 526
puerto de video 513
puerto FireWire 526
puerto infrarrojos 527
puerto juego/puerto MIDI 513
puerto paralelo 513
puerto ratón 513
puerto serial 513
puerto teclado 513
puerto USB 450, 513, 526
puerta en marcha 456, 512
puerta en marcha, indicador 731
puerto de bombeo 548
puerto de control 394, 727
puerto de escucha 733
puerto de información 620
puerto de observación 17
puerto de socorro 725

puerto de tiro 893
puerto de trabajo 509
puf 277
pujamen 836
pulga 101
pulgar 139, 140, 141, 156, 173, 346, 797
puldora 423
pulmón 103, 104, 110, 112, 116, 125, 163
pulmón derecho 161
pulmón izquierdo 161
pulpa 81, 82, 83, 159
pulpejo 127
púpilo 737, 738
pulpo 106, 217
pulsar 8
pulsera de dijes 376
pulverizador 294, 328, 329, 646
pulverizador de agua 550
pulverizador tándem 641
puma 134
punta 79, 185, 227, 229, 301, 302, 303, 304, 315, 318, 350, 351, 374, 390, 391, 439, 453, 457, 470, 739, 740, 792, 793, 840, 859, 868, 888, 892, 894, 911, 915, 918
punta, embarcación 839
punta cruciforme 302
puntada, botón 452
puntada, regulador de ancho 452
puntada, regulador de largo 452
punta de caja cuadrada 302
punta de diamante 278
punta de flecha de sílex 748
punta de hoja plana 302
punta delantera 901
punta de la plancha 288
punta del cuello 349, 362
punta del esquí 892
punta de plástico 381
punta de sujeción 442
punta 253, 448, 663
puntales de refuerzo 252
punta trasera 676
punta seca 422, 423
punteado 463
punteo 401
puntera 309, 880, 889, 892, 893
puntera perforada 342
puntera protectora 773
puntera reforzada 880
puntero 907
punto 458, 473, 822, 914
punto, memoria 456
punto, regulador de tamaño 453
punto, tecla de conmutadoras 456
punto cardinale, señal 616
punto crítico 891
punto de apoyo 103
punto de apoyo variable 828
punto de arroz 458
punto de concentración 674
punto de cruz 459
punto de despegue 891
punto de escapulario 459
punto de espiga 459
punto de información 886
punto de interés 39
punto del derecho 458
punto del revés 458
punto de malla 458, 459
punto de marcado 455
punto de mira 754, 755, 757, 861, 893, 907, 912
punto de montaje 457
punto de montaje 627
punto de nudos 459
punto de ojos 458
punto de relleno 459
punto de relleno sueltos 459
punto de respiguilla 458
punto de rocío 55
puntos, tipos 459
punto suspensivos 473
punto y coma 473
puntuación 473
punzón 458, 464, 905
puñal 751
puño 338, 349, 797, 822, 849, 892
puño para gemelos 361
pupila 132, 177
pupila vertical 112
pupitre del alumno 734
pupitre del profesor 734
purificador de aire 261
puro 390
púrpura 741
putter 867, 868
puzle 917



Qatar 746
Qibla, muro 738
quad 577
quark 680
quarterback 807
queche 601
quechua 469
queja, oficina 768
quelicero 103
quemador 234, 259, 290, 652, 899, 903
quemador, armazón 903
quemador de gas 267
queroseno 656
queso 722
queso, mostrador 181
queso azul 211
queso blando 211
queso chèvre 210
queso cottage 210
queso cremoso 210
queso de cabra 210
queso fresco 210
queso prensado 211
quevedos 385
quiama óptico 167
quijada 124, 130, 854
quijada, anillo 854
quijote 749
quilla 116, 600, 835, 897
química 680
quimono 339
quingombó 188
quinientos 703
quinta 434, 849
quinteto 438
quina 203
quiosco 715
quirófano 780, 781
quitagrapas 534
quitanieves 573
quitapiedras 585, 586
quitrón 336



rábano 189
rábano blanco 189
rábano daikon 189
rábano negro 189
raballo 81, 82, 83
rabino, asiento 738
rabiza 909
racimo 81, 85
racimo de uvas 86
raclette 211
raclette-grill 239
racor 269
racor abocinado 269
racor mecánica 269
racor por compresión 269
radar 40, 604, 605, 608, 609, 624, 761, 762
radar, haz 40
radar, pantalla 771
radar, unidad 760
radar aerotransportado 40
radar de malla 458, 459
radiación 6, 681
radiación artificial 41
radiación infrarroja 68, 690
radiación natural 41
radiación solar 67, 68, 672, 673, 674, 675
radiación ultravioleta 690
radiador 21, 259, 552, 561, 586
radiador de convección 260
radiador eléctrico 260
radiador tubular 259
radial externo primero 151
radial externo segundo 151
radical 77, 87
radio 103, 111, 116, 121, 122, 126, 131, 136, 138, 140, 141, 142, 152, 154, 156, 488, 579, 682, 704, 771, 898
radioactividad, unidad de medida 702
radioactivo 774
radio blando 108
radiocasete con lector de disco compacto 504
radio CB 505
radio despertador 503
radio espinoso 108
radio medular 87
radiómetro 60

- radiómetro de imágenes 60
radio portátil 503
radiosonda 59
radiotelescopio 16
radomo 760
radón 684
rádula 104
ráfagas, interruptor 576
raíl 421, 591, 595
raíl de cierre 590
raíl del travelín 428
raíl de retención 590
raíl eléctrico 595
raíl guía 16
raíz 77, 78, 86, 159, 176, 227
raíz adventicia 76
raíz anterior 168
raíz comestible 189
raíz cuadrada 703
raíz motora 167, 168
raíz posterior 168
raíz primaria 77, 87
raíz principal 77
raíz secundaria 77
raíz sensitiva 167
raíz sensorial 168
raíz superficial 87
rallador 229, 230
rama 77, 87, 89, 127, 750, 776
rama comunicante 168
rama con fruto 86
ramaje 87
ramal de enlace 539
rama madre 87
rambután 197
ramificación 86
ramificación colateral 168
ramilla 87
rampa 407, 539
rampa de acceso 403, 540
rampa de lanzamiento 891
rampa para sillas de ruedas 394
rampa plegable 608
rana 110, 111
rana, metamorfosis 111
rana, patada 832
rana arborícola 111
rana bermeja 111
rana de bosque 111
rana leopardo 111
ranilla 127
ranilla, ajuste 309
ranita 369
ranura 229, 302, 386, 453, 562, 791
ranura de alimentación 519
ranura de corte 305
ranura de la tarjeta de memoria 496
ranura de la tarjeta PC 526
ranura de ventilación 526
ranura guía 888
ranura para el pan 238
ranura para monedas 507, 920
ranura para toldo 571
rape 220
raqueta 893
raqueta de bádminton 816
raqueta de raquetball 818
raqueta de squash 819
raqueta de tenis 822
raqueta elíptica 893
raquetball 818
raquis 115
rascador 422
ras el hanout 199
raspador 390, 423, 464, 638
rasqueta 320, 892
rastrollo 327, 333, 430, 642, 643
rata 122, 123
ratón de campo 123
ratón de rueda 516
ratón inalámbrico 516
ratón mecánico 516
ratón óptico 516
raviolis 206
raya 218, 350
raya continua 538
raya discontinua 538, 539
rayo 65
rayo de luz 691
rayo gamma 690
rayo láser 501
rayo solar reflejado 674
rayos X, unidad 778
rayo X 690
razas de gatos 132
razas de perros 130
re 434
Rea 5
reacción 684
reacción en cadena 681
reactor 665, 666, 669
reactor, colector 669
reactor, edificio 667, 669
reactor de agua a presión 671
reactor de agua hirviendo 671
reactor de agua pesada 670
reactor de dióxido de carbono 670
reactor nuclear 763
reactor nuclear, sala 763
reanimación, sala 778
reanudación del juego, círculo 878
rebajado 413
rebajo de escalón 255
rebobinado 499
rebobinado 452
rebordo 431, 439, 440
rebosadero 262, 265, 657
rebozuelo 183
recalentador 668
recalentamiento global 68
recámara 465
recámara, bloque de cierre 912
recámara, palanca de accionamiento 756
recepción 509, 724, 730, 764, 778, 781, 812
recepción, área 716
recepción, nivel 724
recepción, zona 589
recepción de datos 41
recepción de documentos 508
recepción directa en la casa 486
receptáculo 75, 80, 83
receptáculo del cepillo 384
receptáculo seminal 97, 103
receptor 16, 441, 443, 494, 506, 794, 795, 796
receptor alejado 807
receptor de los bajos 441
receptor de los intermedios 441
receptor del sonido 776
receptor de radio vía satélite 504
receptor gustativo 176
receptor sensorial 168
receptor triple 441
recibidor 250
recibo 699
recibo, expedidor 548
recibo de transacción 731
reciclado 71
recinto ferial 708
recipiente 240, 241, 261
recipiente con vertedor 237
recipiente de acumulación 59
recipiente del abrillantador 294
recipiente del detergente 294
recipiente de vertido 59
recipiente para almacenamiento 666
recipiente 261
recogedor 295, 332
recogepelotas 820
recogida diferenciada 71
reconocimiento, sala 781
recta de fondo 856
rectángulo 705
recto 97, 99, 113, 116, 125, 164, 169, 170
recto anterior 150
recto del abdomen 150
recto entallado 356
recto interno del muslo 151
recuadro 663
recubrimiento aislante 22
recubrimiento antirreflectante 672
recubrimiento de la primera tubería 654
recuperación de aire 258
recuperación del documento enviado 508
recuperación posoperatoria, sala 780
red 281, 522, 811, 812, 813, 814, 815, 817, 821, 827
red de área amplia 523
red de cables telefónicos 712
red de correos pública 474
red de distribución por cable aéreo 486
red de mano 911
red de transmisión 486
red de transmisión por cable subterráneo 487
red en anillo 522
red en bus 522
red en estrella 522
red informática 523
redonda 435
redondo mayor 151
redondo menor 151
red telefónica 487
reducción 512
reducción del diámetro del haz 694
reductor 269
reductor de calibre 269
reductor de entrada 100
reductor de flujo 654
refinado, productos 656
refinería 654, 709
reflector 316, 571, 578, 876
reflector del radar 615
reflector orientable 492
reflector parabólico 16
reflector parabólico de microondas 489
reflector secundario 16
reflector solar 486
reflexión 41
Reforma 736
refrigeración, sistema 553
refrigeración, unidad 571
refrigerador de aire 564
refrigerante 656, 665, 669, 670, 671, 672, 674
refuerzo 367, 753, 772, 874
refuerzo del talón 342
refuerzo embobinado 868
refugio 543
refugio de montaña 886
refugio en la cima 886
refugio meteorológico 58
refugio presurizado 543
refugio principal 886
regadera 328
regalo 717
regalo, tienda 714
regar 328
regatón 901
región lumbar 147, 149
región malar 115
región negativa 672
región positiva 672
registrador de datos 58
registro 273
registro, botón 444
registro, falso 445
registro, perilla 445
registro de altos 432
registro de cristal líquido 696
registro de datos 41
registro de la transacción, ranura 730
registro digital 316
registros de bajos 432
registro sísmico 651, 653
regla 424, 454, 905
Regla 10
regla de corte 305
regla de escuadra 399
regla graduada 700
regla para medir puntos 457
regleta 272
regleta colector térmica 272
regreso del carro 528
regulador 443, 841
regulador de entrada de agua 294
regulador de fluidos 320
regulador de luminosidad 285
regulador de presión 234, 319, 445, 452, 765, 903
regulador de temperatura 571
regulador de tensión 452, 453, 456, 457
regulador de velocidad 333, 556
reina 99, 914, 916
reiniciación 512, 513
reino animal 92
Reino Unido 743
reino vegetal 74
reja 316, 641, 727
reja de entrada al pronao 403
reja de seguridad 730
reja metálica de contacto 672
rejilla 234, 238, 258, 259, 261, 290, 291, 432, 488, 493, 561, 562, 658
rejilla de calefacción 594
rejilla de control térmico 60
rejilla de entrada de aire 382
rejilla de iluminación 492
rejilla del ventilador 289
rejilla de pared 258
rejilla de piso 258
rejilla de salida 260
rejilla de salida de aire 382
rejilla desmontable 234
rejilla de techo 258
rejilla de vaporización 261
rejilla de ventilación 261, 294
rejilla frontal 261
rejilla protectora 502
rejilla regulable 258
relámpago 57
religión 736
rellano 255, 417
rellano de la escalera 251
relleno alternado 459
relleno exterior 647
reloj 238, 290, 484, 488, 489, 491, 717, 734, 851, 858
Reloj 10
reloj automático 465
reloj de arena 231
reloj de la ampliadora 485
reloj de péndulo 697
reloj de pesas 697
reloj de pulsera 696
reloj de sol 696
reloj digital 696
reloj mecánico 696
reloj programador 238
remache 229, 310
remate 255, 813
remate en T 257
remeras 115
remo 598, 600, 838, 851
remo de dos palas 837, 839
remo de una sola pala 837, 838
remo en punta 838
remolacha 189
remolcador 606
remolque 567, 570, 623
remolque, dispositivo 573
remolque rígido trasero 569
remover la tierra 326
renacuajo 111
reniforme 79
renio 683
reno 128
repetición 501
repetidor 487
repisa 256
repisa para accesorios 14
repollo 186
repollo verde 186
reposabrazos 555, 783
reposacabezas 555
reposa-mano 516
reposamanos 514
reposapiés 281, 312, 577, 783, 871
reposicionamiento 528
repostador 873
repostaje de combustible en vuelo 760
reproducción 499
reproductor/grabador de video VCR 494
reproductor de CD portátil 503
reproductor de disco compacto 503
reproductor de video 789
reprografía, sala 509
reptación 47
reptil 112, 114
República Centroafricana 745
República Checa 744
República Dominicana 743
repuesto 470
repulsión 687
reseña gastronómica 471
residuos domésticos 69, 70
residuos industriales 69, 70
residuos no reciclables 71
residuos nucleares 70
residuos primarios 656
resina 501
resistencia 290, 293, 294, 318, 465, 689
resistencia aerodinámica 630
resistencia eléctrica, unidad de medida 702
resistencia inferior 266
resistencia superior 266
resonador 444, 449, 502
resonador de rayos infrarrojos 60
resorte 43, 268, 284, 286, 292, 310, 391, 470, 586, 757, 913
resorte de la válvula 566
resorte del eslabón 752
resorte del martinete 443
resorte del sistema articulado 920
resorte de tensor 457
resorte de retorno 559
resorte de suspensión 697
resorte de tensión 453, 850
resorte de válvula 445
resorte espiral 285
resorte hidráulico 851
resorte tensor 557
respaldo 276, 277, 281, 391, 555, 577, 783, 876
respaldo, rueda 555
respaldo reclinatorio 776
respiradero 100, 244, 261, 567, 575, 655
resta 703
reestablecimiento 519
restador 817, 819, 820
restaurante 608, 710, 713, 714, 719, 720, 725
restaurante de autoservicio 722
restaurantes de comida rápida 715
resurgencia 47
retablo 737
retén 649
retención de datos 316
retén de la esfera 516
retén del cargador 754
retén imantado 240
retícula 692
Reticulo 10
retículo endoplasmático 74, 94
retina 177, 691
retiracutículas 377
retículo 87
retorno 515
retorno a la memoria 529
retrato 729
retroceso 515
retroceso rápido 504
retrovisor, control 554
retrovisor gran angular 568, 569
reunión, sala 394, 509, 718, 724, 730, 735, 764
revestimiento 17, 559, 660, 815, 867, 899, 912
revestimiento, material 299
revestimiento de fibra de vidrio 267
revestimiento de fósforo 275
revestimiento interior 554, 561
revestimiento textil del suelo 254
revisor 582
revista 471
revólver 754
revólver portaobjetivos 693
rey 914, 916
ría 51, 852, 853
ribete 340, 342, 348, 370
ribosoma 74, 94
ricotta 210
riel 284, 635
riel corredizo 294, 835
riel de iluminación 287
riel de lanzamiento de proyectiles 760
riel de rodamiento 634
riel deslizador 555
riel metálico 533
riel para las rejillas 291
rienda 856, 857
rienda, anillo 854
rienda del bocado 854
rienda del freno 854
rifle 912
rigatoni 206
rillettes 216
rimaya 46
rímel 378
rincón 842
rinconera 279
ringside 842
rinoceronte 129
riñón 104, 105, 106, 109, 110, 112, 116, 124, 125, 161, 165, 212
riñonera 808
rio 38, 39, 48
rio Amazonas 31
rio Congo 34
rio Danubio 32
rio Dniéper 32
rio Mackenzie 30
rio Mississippi 30
rio Níger 34
rio Orinoco 31
rio Paraná 31
rio San Lorenzo 30
rio Senegal 34
rio Vístula 32
rio Volga 32
ripiá 299
risco 7, 45
rizador de mantequilla 229
rizador de pestañas 378
rizoide 75
rizoma 76
róbalo 220
roble 88
robot de cocina 237
roca 900
roca firme 43
roca ígnea 42
roca impermeable 651
roca intrusiva 42
roca madre 78
roca metamórfica 42
roca sedimentaria 42

rociador 270, 665
rocío 65
rocódromo 900
roda 602
rodaballo 221
rodamiento 516
rodapié 278, 417
rodete 659
rodilla 124, 130, 146, 148
rodillera 749, 796, 808, 850, 855, 857, 858, 880, 882, 894, 895
rodillera, tirante 857
rodillo 232, 285, 320, 333, 423, 465, 528
rodillo, bastidor 636
rodillo de pintor 320
rodillo extintador 421
rodillo guía 499
rodillo guía de la película 477
rodillo para barnizar 422
rodillo triturador 642
rodio 683
rodrígón 322, 324
roedor 122
roedores 122, 123
roentgenio 683
roja 915, 919
rojo 400, 690
rojo violeta 400
rombo 705
romero 202
rompehielos 606
rompiente 49
ropa, tienda 714
ropa de bebé 368, 717
ropa de cama 280
ropa de deporte 716, 717
ropa de hombre 348
ropa de mujer 355
ropa de niños 369
ropa de noche de mujer 716
ropa deportiva 370
ropa de protección 318
ropa informal 716, 717
ropa interior 351, 366, 716, 872
ropa para ejercicio 371
ropa para el hogar 716
ropa para niñas de 2 a 6 años 717
ropa para niñas de 7 a 17 años 717
ropa para niños de 2 a 6 años 717
ropa para niños de 7 a 17 años 717
ropero 279
roquefort 211
rorcual 137
rosa 80
rosa de los vientos 37, 612, 907
rosca 268, 302, 311, 700
roseta 248, 328, 405, 440
rosetón 411
rosquilla 204
rotodomo 629
rotonda 39, 713
rotor 249, 565, 631, 659, 676, 910
rotor, movimiento 662
rotor de cola 631
rotor de dientes 688
rótula 122, 126, 131, 138, 152
rótula, pivote 587
rótula de enganche 587
rotulador 397, 533
rotuladores, pintura 396
router 523, 524
Ruanda 745
rubí 375, 696
rubidio 682
rubio 219
rueda 320, 323, 333, 423, 454, 560, 570, 633, 639, 640, 753, 758, 783, 851, 870, 874, 894, 895
rueda central 696, 697
rueda cilíndrica de dientes rectos 686
rueda compresora 643
rueda de aspas 599
rueda de cadena 876
rueda de corona 697
rueda de desplazamiento 516
rueda de elevación 756
rueda de empuje 783
rueda de escape 696, 697
rueda de la dirección 783
rueda de los segundos 696
rueda de mando 527
rueda dentada 686
rueda de radios 857
rueda de repuesto 567
rueda de tracción 639
rueda de transmisión 876
rueda de trinquete 696, 697
rueda de volante 464

rueda giratoria 281, 919
rueda guía 636
rueda humedeceadora 531
rueda lenticular 871
rueda libre 566
rueda media 696
rueda metálica de seguridad 595
rueda motriz 636, 640, 697, 758
rueda posterior lenticular 871
ruedecilla 289, 389, 422, 448
ruedecilla de la piedra 391
rugby 804
rugby, botas de tacos 805
rugby, jugador 805
ruibarbo 185
ruiseñor 118
ruleta americana 919
ruleta francesa 919
rulo 380
rulo para el cabello 380
Rumania 744
rumano 469
rupia 728
ruqueta 187
ruso 469
rusula verde 183
ruta de servicio 618
ruta pintoresca 39
rutenio 683
rutherfordio 683

S

sábalo 220
sabana 61, 66
sábana 280
sábana ajustable 280
sable 741, 751, 834, 836, 849, 897
sable, funda 834, 836
sacabotas 345
sacacorchos 206, 230, 905
sacapuntas 534
sacatrapos 752
saco de arena 842
saco de Douglas 170
saco del agujón 104
saco de marinero 388
saco de piel 432
saco de pilotaje 897
saco portabebé 368
saco rectangular 904
sacos de dormir 904
saco semirrectangular 904
sacristía 73
sacro 138, 141, 152, 153, 157
safety débil 806
safety fuerte 806
sagari 847
Sagitario 10
sahariana 359
Saint Kitts and Nevis 743
sal 847
sala 250, 431
sala común 727
sala de audiencias 728, 738
sala de bombeo 606
sala de ceremonias 738
sala de cine 608
sala de clasificación 779
sala de control 488, 657, 669, 768
sala de control, estudio 488
sala de control de cámara 490
sala de control de iluminación 490
sala de control de la producción 489
sala de control de luces 490
sala de control de operaciones 763
sala de control de producción 490, 491
sala de control de sonido 489
sala de discusión 718
sala de enyesado 779
sala de equipajes 582
sala de espera 509, 726, 768, 778, 779, 781
sala de estar 250
sala de instalaciones auxiliares 490
sala del personal 731, 768, 779
sala de máquinas 606, 608, 657, 658, 763
sala de oración 738
sala de reposo de enfermeras 781
salamandra 111
salami 216
sala polivalente 727
sala VIP 718
salchicha chipolata 216
salchicha de Frankfurt 216
salchicha de Toulouse 216
salchicha kielbasa 216
salchicha merguez 216
salchow 881
sal de mesa 201
salero 226
sal gorda 201
salida 539, 887
salida, hora 582
salida, parrilla 875
salida, posiciones 828
salida, zona 838
salida: bobsleigh 885
salida: luge doble femenino 885
salida: luge simple masculino 885
salida: skeleton 885
salida de agua caliente 259, 267
salida de aire caliente 256, 258, 564
salida de humo 256
salida de información, unidades 518
salida del agua del condensador 668
salida de la pista 618, 621
salida de vapor 670, 671
sal marina 201
salmer 413
salmón 221
salmonete 219
salón 250, 724
salón bar 724
salón de baile 609
salón de pasajeros 608
salpicadero 556, 557, 577
salpicadero, equipamiento 771
salsa de ciruelas 201
salsa de soja 200
salsa de tomate 200
salsa hoisin 200
salsa Tabasco[®] 200
salsa Worcestershire 200
salsera 226
salsifí 189
saltador 891
saltador de pèrtiga 792
saltamontes verde 101
salto 792, 829
salto, altura 829
salto, entradas al agua 829
salto, triple 790, 793, 875
salto, zona 788
salto de altura 791, 792
salto de espalda 828
salto de esquí 891
salto de imágenes 477
salto de longitud 790, 793
salto de obstáculos 852
salto de obstáculos, pista 852
salto de pèrtiga 790, 792
salto de salida 832
salto en equilibrio 828
salto frontal 828, 829
salto interior 828
salto inverso 828, 829
salto mortal 829
saltos 828
saltos, pista 890
saltos, torre 828
saltos de esquí 891
salto sincronizado 829
saltos múltiples 875
salud 775
salvavidas 609, 611
salvelino 221
salvia 202
samaño 684
sambal olek 201
Samoa 747
samoano 469
San Bernardo 131
sandalia 343, 344, 748
sandía 195
sangrado 528
sangre 162
sangre desoxigenada 162
sangre oxigenada 162
sanguina 423
San Marino, República 744
San Pedro 736
Santa Lucía 743
Santo Tomás y Príncipe 745
San Vicente y las Granadinas 743
sapo común 111
saque 812
saque, cuadro 821
saque, jugador 819
saque, punto 878
saque, zona 817
sardina 219
sarga 463
sargento 312
sari 339
sarmiento 86

sartén 235, 905
sartén doble 235
sartén honda 235
sartén para crepes 235
sartén pequeña 235
sartorio 150
sash 846
satélite 24, 486
satélite, órbita 60
satélite artificial 53
satélite de órbita polar 60
satélite de telecomunicaciones 486, 525
satélite geoestacionario 60
satélite meteorológico 54, 60
satélite Radarsat 40
satélites 4
satén 463
Saturno 4, 5
Saturno V 24
saucel llorón 88
saxofón 446
schneider 130
scull 838
scull, doble 839
seaborgio 683
secado 347
secadora de ensalada 231
secadora de pruebas 485
secadora de ropa 293
secador de mano 382
secar en secadora 347
secar en secadora mecánica 347
secar extendido sobre una toalla 347
secar sin escurrir 347
sección 471
sección articulada 569
sección cartográfica 732
sección de avancarga, corte transversal 753
sección de flotación 615
sección frontal 773
sección infantil 732
sección inferior 24
sección rígida de tracción delantera 569
sección sagital 169, 170
sección superior 24
sección transversal de la góndola 677
sección transversal de una cámara reflex analógica 478
sección transversal de una carretera 538
sección transversal de una central eléctrica 664
sección transversal de una central hidroeléctrica 658
sección transversal de un aerógrafo 398
sección transversal de una presa de bóveda 661
sección transversal de una presa de contrafuerte 660
sección transversal de una presa de gravedad 661
sección transversal de una presa de tierra 660
sección transversal de un cañón de avancarga 753
sección transversal de un lanzador espacial (Ariane V) 24
sección transversal de un lanzador espacial (Saturno V) 25
sección transversal de un observatorio astronómico 17
sección transversal de un telescopio reflector 15
sección transversal de un telescopio refractor 14
sección vertical 894
seco 919
secretaría 509, 731, 735
secretario 827
secretario/a de producción 429
secretario judicial, despacho 728
secreto, falso 445
sector 704
secuenciador 450
secuencias, control 450
sedal 909
segadora 642
segmento 566
segmento abdominal 97
segmento de marcas 918
segmento intermedio 169
segmento muscular 109
segmento terminal 169
seguimiento de la bola 864
segunda 434, 849
segunda etapa 25
segunda línea 804
segundero 696
segundo 704
segundo borde al largo 833
segundo espacio 811
segundo nivel de operaciones 529
seguridad 764
seguridad, botón 267
seguridad, servicio 719
seguridad, símbolos 774
seguridad, zona 844, 846
seguro 238, 248, 289, 307, 310, 478, 755
seguro, botón 554
seguro, servicio 730
seguro de la barra de tracción 756
seguro del brazo 456
seguro del cordón 285
seguro para las mayúsculas 528
seis doble 914
selección 71
selección, botón 294, 495, 504, 505
selección, tecla 456
selección de canales 316
selección de canales 495
selección de metal 71
selección manual 71
selección óptica 71
selector 261, 316
selector automático/manual 465
selector cuadro-direccional 477
selector de banda 497
selector de canales 495, 505
selector de corte 383
selector de emisoras memorizadas 497
selector de entrada 498
selector de focalización 476
selector de frecuencias 504
selector de funciones 506
selector de la recepción 441
selector de la voz 451
selector del control de vídeo 491
selector del control de volumen 491
selector del modo audio 498
selector del premio 920
selector del ritmo 451
selector de movimiento orbital 305
selector de nivel de agua 292
selector de posición de aguja 452
selector de programa 450, 476
selector de puntada 452
selector de sintonización 503
selector de temperatura 238, 292, 293
selector de tipo de cinta 499
selector de tostado 236
selector de velocidad 238, 306, 500
selector de velocidades 236
selector de volumen 503
selectores de modalidad 504
selector mono/estéreo 497
selenio 682
sellado, tapa 689
sello de correos 474
sello de goma 531
semáforo 545, 547, 583, 712
semáforo de peatones 712
semáforo de señalización 859
sembradora a chorrito 643
sembradora de mano 324
sembrar 324
semicírculo 704
semicírculo del área 802
semicírculo de la zona de tiro libre 810
semicorchea 435
semieje 553
semifinal 789
semifusa 435
semilla 77, 82, 83, 84
semillas de soja 191
semilunar 154, 156
semimembranoso 151
semimetales 682
semirremolque 570, 572
semirremolque cisterna 572
semirremolque con lona 572
semirremolque frigorífico 571, 572
semirremolque furgón 572
semirremolque para el transporte de troncos 572
semirremolque para transporte ganadero 572
semirremolque porta container 572
semirremolque portamáquinas 572
semirremolque tipo plataforma 571
semirremolque volquete 572
semisótano 250
semitendinoso 151
sémola 204
Senegal 745
seno 49, 86, 148, 171, 336, 690

seno esfenoidal 175
seno frontal 175
sensibilidad 476
sensibilidad de la película 478
sensor 18, 58
sensor activo 41
sensor de colisión 556
sensor del mando a distancia 493
sensor de luz 478
sensor de movimiento 416
sensor de radiaciones terrestres 60
sensor de seguridad 556
sensor de temperatura 561
sensor de velocidad de las ruedas 559
sensor estelar 18
sensor infrarrojos 518
sensor óptico 516
sensor pasivo 41
sensor solar 40, 60
sensor terrestre 40, 60
señal, torre 583
señal aislada de peligro 617
señal cardinal 617
señal de aguas seguras 617
señal de circulación 544, 546
señal de dirección 593
señal del sonido 436
señal de unión 547
señal diurna 615, 617
señales marítimas 614
señal especial 617
señal exterior 592
señal lateral 617
señal luminosa 436
señal nocturna 617
señalpiستا, 620
señuelo 913
sépalos 80, 82, 83
separables 913
separación 71
separación magnética 71
separación selectiva de residuos 71
separador 386, 606, 643, 646, 667, 668, 689, 783
separador de agua 648
separador de gas y líquido 562
separador de placas 562
separador de reinas 100
separador electrolítico 689
sepia 217
séptima 434, 849
septum 84
septum pellucidum 167
serac 46
Serbia 744
serbio 469
ser humano 146
serpiente 261
serpiente 112, 915
Serpiente 11, 13
serpiente coral 114
serpiente de cascabel 114
serpiente de jarretera 114
serpientes y escaleras 915
serpollo 86
serrucho 303
serrucho de punta 303
servicio 514, 820
servicio, área 818, 819
servicio, cuadro 818, 819
servicio, jugador 821
servicio, línea 818
servicio, zona 619
servicio de enlace ferroviario 620
servicio de mesa 226
servicio financiero 730
servicios sociales 781
servicios técnicos 732
servidor 522, 523, 524, 525
servidor de acceso 525
servidor de archivos 523
servilleta 722
servofreno 552, 559
sesamoideo 126
sesos 212
set 429
seta, botón 516
seta enoki 183
seto 245, 322
sexta 434, 849
sextante 612
Sextante 11
sexteto 438
Seychelles 746
shekel 728
Shiismo 736
shiitake 183
shinai 847
si 434

siamés 133
siaga, gran 844
sien 146
sierra circular 305
sierra circular de mano 304
sierra de cadena 331
sierra de calar 305
sierra de campo 907
sierra de ensamblar 424
sierra de ingleses 303
sierra de marquería 303
sierra de podar 330
sierra ingletadora 304
Sierra Leona 745
sierra para metales 303, 314
sifón 106, 262, 265, 269, 270
sifón de desagüe 271
signo de puntuación 473
signo diacrítico 473
siguiente 504
silbato 586
silenciador 553, 649
silencio 435
silencio de blanca 435
silencio de corchea 435
silencio de fusa 435
silencio de negra 435
silencio de redonda 435
silencio de semicorchea 435
silencio de semifusa 435
silicio 682
silicua 84
silla 277, 723, 826, 853, 855, 856, 858, 897
silla alzadora 281
silla apilable 277
silla cabriolé 276
silla cojín 277
silla de actor 428
silla de brazos 276
silla del director 429
silla del jugador 813
silla de ruedas 584, 783
silla de ruedas, prohibido 725
silla de secretaria 511
silla de seguridad para niños 558
silla escalera 277
silla plegable 277
silla plegable de lona 276
silla poltrona 276
silla porta-niño 580
silla sin brazos 277, 734
silla Wassily 276
sillín 577, 578, 855, 857
sillín, tubo 871
sillín del conductor 577
sillín del pasajero 577
sillín doble 575
sillón 734
sillón de reposo 780
sillón giratorio 511
silo 182, 596
silo de carga 648
Silúrico 92
símbolo 682, 920
símbolo científico 702
símbolo de uso común 725
símbolo meteorológico 56
símbolos 914
símbolos químicos 684
sin adición 529
sinagoga 738
sinapsis 168
sinfisis pública 169, 170
Singapur 747
sinople 741
sinsacro 116
síntesis de los colores aditivos 690
síntesis de los colores sustractivos 690
sintetizador 450
sintonización, control 493, 504
sintonizador 497, 498, 504
sirena 766
Siria 746
sisa 351
sismógrafo 43
sismograma 43
sistema, pantalla 626
sistema de acondicionamiento 775
sistema de agua caliente a presión 259
sistema de aire acondicionado 68
sistema de aire caliente a presión 258
sistema de alimentación ininterrumpida 523
sistema de alimentación ininterrumpida (SAI/UPS) 520
sistema de audio 556
sistema de bomba de calor 260
sistema de botones 450

sistema de carreteras 538
sistema de células solares 673
sistema de disparo rápido 482
sistema de navegación por satélite 613
sistema de rebobinado de la película 477
sistema de registro de la información 694
sistema de retícula 36
sistema de sonido portátil 503
sistema de soporte vital 20
sistema de tensión 457
sistema de tubería de producción/expedición 652
sistema eléctrico 553
sistema fino de guía 17
sistema hidráulico 632
sistema internacional de unidades de medida 702
sistema magnético de amortiguación 698
sistema manipulador remoto 21, 22
sistema nervioso 166
sistema nervioso central 167
sistema nervioso periférico 166
sistema respiratorio, protección 773, 774
sistema rotativo 651
sistemas de engranajes 686
sistema solar 4
sistro 449
skateboard 894
skeleton 885
skiboad 888
skiff 839
skimmer 246
slip 351
smash 821
Smidolon 93
smog 69
snooker 863
snowboard 887
snowboarder 887
soba, fideos 207
sobre almohadillado 531
sobrecincha 857
sobrefusión 680
sobreimpresión del original 512
sobrejuanete 603
sobrenudo 908
sobreveste 337
sobrina 785
sobrino 785
sociedad 708
sodio 682
sofá 276
sofá cama 280
sofá de dos plazas 276, 724
sofá tipo imperio 276
softball 797
soga 901
sol 434
Sol 4, 6, 7, 54
solapa 348, 352, 362, 391, 535, 906
solapa adhesiva 531
solapa puntiaguda 348
soldador 318
soldadura, herramientas 318
soldadura eléctrica 318
soldar eléctrica, máquina 318
sóleo 150
solera 253
solera doble 252
solera inferior 252
solera interior 253
solideo 340
solidificación 680
sólido 680, 681
sólido amorfo 680
solitario 376
solsticio 54
solución multipropósito 384
Somalia 745
sombra 696
sombra de ojos 378
sombrero 76, 340
sombrero de campana 341
sombrero de fieltro 340, 341
sombrero de hombre 340
sombrero de hongo 340
sombrero de mujer 341
sombrero sin alas 341
sombrero unisex 341
somen, fideo 207
somier 280, 716
sonar 41, 613, 762
sonda 613
sonda atmosférica 60
sonda destapacaños 314

sonda espacial 18, 19, 53
sondeo en altitud 59
sonido, control 441, 490
sonido, producción 445
sopa 722
sopera 226
soplador 445
soplete 314, 319
soplete de corte 319
soplete de soldadura autógena 319
soporte 15, 59, 234, 274, 284, 285, 304, 329, 381, 389, 448, 464, 483, 485, 557, 577, 609, 632, 667, 685, 825, 826, 907
soporte colgante 783
soporte de acoplamiento 527
soporte de flecha 859
soporte de la cadena 578
soporte de la conexión 663
soporte de la esfera 58
soporte de la mano 433
soporte de la plaqueta 385
soporte de la plataforma 676
soporte de la red 815
soporte del brazo 276, 500
soporte del falso secreto 445
soporte del papel 528
soporte del pie 791, 851
soporte del rótulo 533
soporte de pared 284
soporte de techo 284
soporte informático 509
soporte para el antebrazo 782
soporte para el brazo 554
soporte para el cuello 874
soporte para el equipo 490
soporte para el sobaco 782
soportes plegables 436
soportes 400
soportes para grabar 495
soportes para los pies 838
soporte trípode de cola 623
sordina 447, 495
sorgo 85
soro 76
sortija de sello 376
sosegado 56
sostenido 435
sótanos 713
spinnaker 833
squash 819
Sri Lanka 747
stand de exposición 719
Stardust 19
stick 800, 801
stilton 211
stola 336
stop 495, 499, 501, 508, 512, 544, 546
stylus 527
Suazilandia 746
subártico 61
subdirector, despacho 726
subducción 43
subestación 664
subíndice 472
sublimación 680
submarino nuclear 763
substracción de la memoria 529
subsuelo 78
subterráneo 407
subtítulo 471
subtotal 529
suceso 471
sudadera 370
sudadera con capucha 370
sudadero 856
Sudáfrica 746
Sudán 745
Sudeste 37
Suecia 744
suco 469
suegra 784
suegro 784
suela 309, 342, 371, 840, 863, 881
suela antiderrapante 369
suela rígida 889
suelo 70, 78, 661
suelo, absorción 68
suelo, capa superficial 78
suelo de cabina 417
suelo de madera 899
suero de la leche 210
sueste 341
Suiza 744
sujetador 284, 840
sujetador 367, 448, 693
sujetador de aros 367
sujetador de escote bajo 367

sujetador del hilo 457
sujetador sin tirantes 367
sujetalibros 535
sujetapapel 528
sulky 857
suma 703
sumario 471
sumidero 263, 650
sumie 397
sumiller 720
sumo 847
sumotori 847
Sunnismo 736
sun-tse 916
supercross 875
superestructura 615
superficie acanalada 868
superficie de absorción 675
superficie de cocción 239
superficie de deslizamiento 888
superficie de fijación 535
superficie del agua 828
superficie de la piel 172
superficie del terreno 647
superficie de rodadura 561
superficie de rodamiento 590
superficie dura (cemento) 822
superficie humedecida 420
superficie irregular 547
superficie lunar 7
superficie plantar del casco 127
superficie reflectante 674
superficies 704
superficie sintética 822
super gigante 8
superíndice 472
supermercado 180, 711, 715
supernova 8
supinador largo 150, 151
suplemento a color 471
suplemento literario 471
suprínir 515
sur 616
Sur 37, 917
surco 176, 500, 868
surco medio 176
surco nasolabial 175
surco terminal 176
sureste 616
surf 840
surfista 840
Surinam 742
suroeste 616
Suroeste 37
Sur Sudeste 37
Sur Suroeste 37
surtidor 268, 270, 642
surtidor, número 548
surtidor de agua 384
surtidor de gasolina 548
surtidor principal 259
suspensión 585, 594, 870
suspensión, brazo 553
suspensión, sistema 553
sustancia blanca 167, 168
sustancia despolizante 689
sustancia gris 167, 168
sustrato impermeable 646
sutura 84, 105
sutura coronal 158
sutura escamosa 158
sutura lambdaoidea 158
swahili 468

T

tabaco 390
tábano 101
tabaquera 390
Tabasco, salsa 200
tabernáculo 737
tabique cortafuego 655
tabique de contención longitudinal 606
tabique interventricular 162
tabique móvil 509, 510, 719
tabique nasal 175
tabla 300, 357, 374, 400
tabla abierta 357
tabla alpina 887
tabla armónica 439, 440
tabla biselada 425
tabla con argollas 533
tabla con pinza 533
tabla de batida 793
tabla de batida de salto de longitud 793
tabla de batida de triple salto 793
tabla de cortar 229
tabla de freestyle 887

- tabla delantera 357
 tabla de los resultados 828
 tabla de parada 864
 tabla de surf 836, 840
 tabla espinal, armario 775
 tabla harmónica 442, 445
 tabla periódica de los elementos 682
 tablas 357
 tablero 278, 300, 312, 540, 811, 893, 916, 917
 tablero, soporte 811
 tablero alistonado 300
 tablero de aglomerado 300
 tablero de aglomerado plastificado 300
 tablero de ajedrez 916
 tablero de anuncios 535
 tablero de base 485
 tablero de brazos 445
 tablero de control 261, 694
 tablero de controles 512
 tablero de damas 916
 tablero de dibujo 399
 tablero de fibra de madera 300
 tablero de información 582
 tablero de instrumentos 574, 576
 tablero de juego 915
 tablero de llegadas y salidas 621
 tablero de luces 490
 tablero de mandos 10, 586
 tablero de operaciones 766
 tablero de partículas waferboard 300
 tablero de rodillos 445
 tablero de rótulo 587
 tablero de yeso 299
 tablero indicador 856
 tablero laminado 300
 tableta de resonancia 444
 tableta digitalizada 517
 tablilla 511
 tablinum 406
 tablete 471
 tablón de anuncios 734
 tabulación 514
 tabulador 528
 tabulador, ajuste 528
 tabulador decimal 528
 taburete 224, 277, 401, 722
 taburete de bar 720
 taburete escalera 321
 tachuela 301
 tachuela para papel 534
 tacita de café 226
 tackle 807
 tackle defensivo 806
 taco 753, 791, 798, 912
 taco de billar 863
 taco de salida, atleta 791
 tacómetro 557, 576
 tacón 881
 tacos 791
 tacos de rosca 802
 tacto 172
 tafetán 463
 tagalo 469
 tahitiano 469
 Tailandia 747
 tailback 807
 tajín 200
 tajina 234
 taladro 306, 323
 taladro de mano 307
 taladro neumático 873
 taladro percutor 648
 taladro percutor inalámbrico 306
 taladro vertical 307
 talio 682
 talla 401
 talla brillante de un diamante 374
 talla en baguette 375
 talla en briolette 375
 talla en cabujón 375
 talla en madera 401
 talla en pera 375
 talla en rosa holandesa 375
 talla en tabla 375
 talla escalonada 375
 talla francesa 375
 talla octógono 375
 talla oval 375
 tallarines de espinacas 206
 tallas de piedras preciosas 375
 talle corto 367
 taller 726
 Taller de Escultor 10
 taller de mantenimiento 648
 taller de máquinas diésel 583
 taller de reparación 589
 taller mecánico 548
 tallo 75, 77, 78, 172, 185
 tallo principal 86
 Talmud 736
 talo 74, 75
 talón 127, 147, 149, 303, 306, 309, 342, 351, 370, 439, 440, 641, 783, 797, 816, 840, 868, 880, 909, 910
 talonador 804
 talonario de cheques 386, 387
 talón de aguja 453
 talón de apoyo 236, 288
 talón de la aguja 456
 talón de la hoja 229
 talonera 889
 talud 538, 647
 talud continental 49
 talud de aguas abajo 660
 talud de aguas contenidas 660
 tamaño 472
 tamarillo 196
 tamarindo, salsa 200
 tamarino 139
 tambor 230, 285, 292, 293, 404, 416, 460, 559, 612, 700, 754, 910, 920
 tambor, disparador 910
 tambor, eje 910
 tambor distanciadador 528
 tambor giratorio 43
 tambor hablante 433
 tamboril 448
 tamiz 231, 232
 tamiz vibratorio para lodos 651
 tampón 422
 tam-tam 448
 tándem 581
 tanque 23, 263, 266, 485, 607, 655, 767, 903
 tanque, tapa 570
 tanque auxiliar 571
 tanque de agua 589
 tanque de agua de rociado 665, 669
 tanque de aire 320
 tanque de aire comprimido 841
 tanque de almacenamiento 656, 675
 tanque de expansión 259, 675
 tanque de hidrógeno líquido 25
 tanque de keroseno 25
 tanque del combustible 331, 570
 tanque del reactor 671
 tanque de oxígeno líquido 25
 tanque de regulación de presión 654
 tanque de revelado 484
 tanque de seguridad 670
 tanque de techo fijo 655
 tanque de techo pontón 655
 tanque moderador 670
 tanque para repostar 873
 tántalo 683
 tanteo 789
 Tanzania 745
 tapa 234, 236, 237, 238, 239, 240, 241, 248, 249, 261, 273, 274, 275, 289, 291, 292, 295, 313, 342, 389, 391, 398, 444, 445, 465, 470, 477, 484, 512, 528, 561, 689, 767, 907, 918
 tapacubos 551
 tapa de cierre 689
 tapa de conexión 496
 tapa de la cisterna 265
 tapa del filtro 773
 tapa del inodoro 265
 tapa del objetivo 479
 tapa frontal 519
 tapa guardapolvo 500
 tapa terminal 667
 tapete 862
 tapete antideslizante 893
 tapón 265, 269, 379, 813, 906
 tapón del depósito de gasolina 551
 tapón del sifón 270
 tapón de registro 262
 tapón de rosca 223
 tapones de oídos, 872
 tapones para los oídos 772
 tapón hermético 903
 tapón macho 269
 taquilla 394, 427, 719, 735
 taquilla automática 427
 taquilla de venta de billetes 592
 taquillas de consigna automática 582
 tare 847
 tarjeta 548
 tarjeta, número 729, 731
 tarjeta de circuito impreso 689
 tarjeta de crédito 729
 tarjeta de débito 731
 tarjeta de expansión PCI 513
 tarjeta de interfaz de red 522
 tarjeta de memoria 477
 tarjeta de ruta 587
 tarjeta Digital Segura 481
 tarjeta flash compacta 481
 tarjeta madre 513
 tarjeta Memory Stick 481
 tarjetas de memoria 481
 tarjeta xD Picture 481
 tarjetero 386
 tariatana 422
 taro 184
 tarrito para pincel 398
 tarso 96, 98, 111, 115, 122, 126, 131, 138, 141, 142, 155, 156
 tarso metatarso 116
 Tasmania 29
 tatami 844, 846
 Tauro 12
 taxi, servicio 725
 Tayikistán 746
 taza 226, 265, 905, 906
 taza medidora 231
 T central 858
 té 208
 té, bolsita 208
 teatro 430, 710, 711
 teatro griego 402
 techo 100, 257, 551, 567, 635, 818, 819
 techo acústico 431
 techo a dos aguas 251
 techo corredizo 551
 techo de cabina 417
 techo de protección 632
 techo de vidrio 582
 techo de vidrio 250, 713
 techo flotante 655
 tecla 432, 442, 443, 445, 451
 tecla alternativa 514
 tecla correctora 456
 tecla de adición 529
 tecla de anular 519
 tecla de arrastre del papel 529
 tecla de cambio de signo 529
 tecla de centrado 528
 tecla decimal 529
 tecla de división 529
 tecla de igualdad 529
 tecla de iniciación 508
 tecla de más/igual 529
 tecla de mayúsculas 514, 528
 tecla de multiplicación 529
 tecla de número 529
 tecla de porcentaje 529
 tecla de raíz cuadrada 529
 tecla de reiniciación 508
 tecla de selección de banda 498
 tecla de selección de entrada 498
 tecla de selección del grabador 498
 tecla de selección de modalidad FM 498
 tecla de selección sintonía 498
 tecla de sustracción 529
 tecla de utilización múltiple 529
 teclado 432, 442, 444, 450, 506, 507, 514, 526, 865
 teclado, instrumento 442, 443
 teclado alfabético 530
 teclado alfanumérico 506, 507, 514, 548, 730, 731
 teclado numérico 507, 508, 515, 530, 699
 tecla memoria 498
 tecla numérica 501, 504
 tecla para limpiar la pantalla 529
 tecla para limpiar la pantalla y de acceso 529
 tecla programable 506
 teclas de desplazamiento del cursor 529
 teclas de función 507, 508
 teclas de operación 507
 teclas de selección de la sintonía 498
 teclas de selección de los altavoces 498
 tecnecio 683
 técnico de control de cámaras 490
 técnico de control de la cámara 489
 técnico de luces 490
 técnico de sonido 489, 490
 tee 867, 877
 tee de salida 866
 tegumento de la semilla 81
 teja 299, 406, 412
 teja de asfalto 299
 tejado 245, 257, 412
 tejido 455, 460
 tejido, diagrama 463
 tejido, símbolo del cuidado 347
 tejido adiposo 171, 172
 tejido conjuntivo 172
 tejido de punto 457
 tejido subcutáneo 172
 tejón 134
 tela 455, 899
 tela bordada 459
 tela de araña 103
 tela impermeable 391
 telar 430
 telar de cuatro marcos 460
 telar de tapicería 461
 telecomunicaciones 487
 teleconvertidor 479
 teledetección 40
 teledetección por satélite 41
 teledifusión vía satélite 486
 teleférico 886
 telefonía 525
 teléfono 489, 491, 506, 507, 724, 725
 teléfono, comunicación 506
 teléfono de teclado 507
 teléfono inalámbrico 507
 teléfono móvil 506
 teléfono público 427, 507, 715, 720, 723, 779
 teleobjetivo 479
 teleporte 487
 telescopio 17, 701, 859
 Telescopio 10
 telescopio espacial Hubble 17, 53
 telescopio reflector 15
 telescopio refractor 14
 telesilla 886
 telesquí 886
 telesquí, llegada 886
 televisión 489, 724
 televisor 734
 televisor con pantalla catódica 493
 televisor de cristal líquido 493
 televisor de pantalla ancha 494
 televisor plasma 493
 telón cortafuegos 430
 telón de boca 430, 431
 telón de fondo 430
 telson 107
 telurio 682
 temperatura 53, 59, 261
 temperatura, control 20, 259, 261, 267, 288, 465
 temperatura, indicador 557
 temperatura, medición 695
 temperatura, unidad de medida 702
 temperatura ambiente 55
 temperatura deseada 261
 temperatura real 261
 tempestad 56
 templador 424
 templazo 461
 templo azteca 412
 Templo de Huitzilopochtli 412
 Templo de Tlaloc 412
 templo griego 403
 templo griego, plano 403
 tenacillas 381
 tenaza 409
 tenazas 257
 tendencia barométrica 55
 tendón 133
 tenedor 227, 228, 905
 tenedor de ensalada 228
 tenedor de fondue 228
 tenedor de mesa 228
 tenedor de ostras 228
 tenedor de pescado 228
 tenedor de postre 228
 tenedor de trinchar 229
 té negro 208
 tenis 820
 tenis, campo 788
 tenis, golpes 820
 tenis de mesa 815
 tenista 822
 tensiómetro 777
 tensión, aumento 646, 677
 tensión, caída 646
 tensión, disminución 677
 tensor 676, 824, 825, 826, 835, 842, 910
 tensor de la fascia lata 150
 tensor de las cuerdas 448
 tensores pectorales 850
 tentáculo 104, 106
 teodolito 59, 701
 té oolong 208
 terbio 684
 terceleste 410
 tercera 434, 849
 tercera etapa 25
 tercera vuelta 789
 tercero 877
 Terciario 93
 tercio diestro 740
 terminación nerviosa 172
 terminador 522
 terminal 272, 274, 654, 663
 terminal de carga 596
 terminal de comunicaciones 507
 terminal de contenedores 708
 terminal de entrada 316
 terminal de telecomunicaciones 487
 terminal de granos 596
 terminal del control remoto 476
 terminal de mercancías 708
 terminal de pago electrónico 181, 731
 terminal de pasajeros 596, 619, 620
 terminal de petróleo 596
 terminal de tierra 274
 terminal interactivo 395
 terminal satélite de pasajeros 619
 términos familiares 83
 termita 101
 termo 906
 termo con llave de servicio 906
 termómetro 231, 655, 695, 841, 899
 termómetro bimetalico 695
 termómetro clínico 695
 termómetro de máxima 59
 termómetro de mercurio 777
 termómetro de mínima 59
 termómetro digital 777
 termómetros clínicos 777
 tempopausa 53
 termosfera 53
 termostato 238, 260, 261, 266, 267, 291
 termostato de seguridad 293
 termostato programable 261
 termostato regulable 239
 ternera, carne picada 214
 ternera, carne troceada 214
 ternera, cortes 214
 temero 128
 terraja 314
 Terranova, isla 30
 terraplén 409, 538
 terraplén de desenganche 589
 terraza 244, 609
 terremoto 43
 terreno, plano 245
 terreno de juego 799
 terreno de recubrimiento 647
 terrina 223, 234
 test 520
 testículo 107, 110, 169
 testigo 790
 testigo, estrado 728
 testigo luminoso 767
 testuz 124
 tetera 226
 Tetis 5
 té verde 208
 texto 528
 thai 468
 tia 785
 tibetano 468
 tibia 96, 98, 111, 122, 126, 131, 138, 140, 141, 142, 152, 155, 156
 tibial anterior 150
 tibia tarso 116
 tiburón 108
 tiburones 206
 tiempo 55, 789
 tiempo, control 451
 tiempo, indicador 476
 tiempo, medición 696
 tiempos realizados 831
 tienda 406, 710
 tienda de campaña 902
 tienda de campaña clásica 903
 tienda de campaña tamaño familiar 902
 tienda del museo 394
 tienda interior 902, 903
 tienda libre de impuestos 621
 tienda para dos 902
 tienda rectangular 902
 tienda tipo domo 903
 tienda tipo iglú 903
 tienda tipo vagón 902
 tienda unipersonal 903
 tiesto 399
 Tierra 4, 5, 6, 7, 28
 tierra, equipo 622
 Tierra, estructura 42
 tierra apisonada 538
 tierra batida 822
 Tierra de la Reina Maud 29
 Tierra del Fuego 31
 Tierra de Marie Byrd 29
 Tierra de Wilkes 29
 tierra rara 684

tífon 63
tígre 135
tijeras 377, 777, 905
tijeras de cocina 233
tijeras de modista 454
tijeras de pedicura 377
tijeras de peluquero 382
tijeras de podar 330
tijeras de uñas 377
tijeras para aves 233
tijeras para cutículas 377
tijeras para entresacar 382
tijeras para rematar 454
tila 208
tilde 473
tímbal 437, 448
timbradora 530
timbre 390
timbre, volumen 506
timbre del sonido 450
timón 23, 600, 605, 606, 608, 625, 759, 760, 838, 839
timón de control 626
timón de dirección 763
timón de inmersión 763
timón de mando, pedal 898
timón de profundidad 625, 763
timonel, asiento 838
Timor Oriental 746
tímpano 110, 403, 404, 411, 422
tinta 421, 470
tinta china 397
tinta de color cambiante 729
tinta litográfica 423
tinte para el cabello 379
tintorería 715
tío 785
tipi 418
tipografía 472
tipo Michigan 893
tipo sans serif 472
tipos de articulaciones sinoviales 156
tipos de puntos 459
tipo serif 472
tira 416
tira de tela 459
tirador 223, 290, 294, 416, 554, 860
tiradora 809
tirador de espada 848
tirador de florete 848
tirador de sable 848
tiraje 390
tiranosaurus 93
tirante 252, 253, 321, 350, 367, 368, 369, 443, 540, 541, 857
tirante de fijación 897
tirante de la botavara 836
tirante de la cabeza 857
tirante del pescante 634
tira para rasgar la envoltura 390
tirilla 349, 354, 361
tirilla elástica 351, 354, 369
tirita 777
tirita Velcro® 368
tiro 256, 390
tiro, campo 859, 860
tiro, círculo 800
tiro, posiciones 861, 893
tiro al arco, campo 788
tiro al blanco 861
tiro al blanco, campo 788
tiro al plato 860
tiro con arco 859
tiro de penalti 814
tiro de pistola 861
tiro vertical 650
tisana 208
Titán 5
Titania 5
titano 683
Titan IV 24
titi 139
titular 471
titular, firma 729
titular, nombre 729
tiza 863
toalla con capuchón 368
toalla de baño 379
toalla de lavabo 379
toalla para la cara 379
toallero 264
tobera 24
tobera de eyección 760
tobera de sección variable 629
tobera orientable 628
tobillera 365, 796, 880, 887
tobillo 146, 148
toca 341
tocadiscos 488, 500

tocador, artículos 717
tocón 87
toga 336, 338
Togo 745
toldo 567, 611
toldo, ranura 567
toldo delantero 902
toldo de ventana 902
tolva 643
tolva de carga 573
toma 328, 655
toma audio 513
toma contra sobretensión 520
toma de aire 262, 271, 548, 568
toma de aire del motor 760
toma de aire para refrigeración del motor 874
toma de alimentación 513
toma de carga 563
toma de corriente 567
toma de entrada 520
toma de entrada audio 527
toma de fuerza 640
toma del micrófono 505
toma de oxígeno 780
toma de salida audio 527
toma de tierra 272
toma digital 477
toma para auriculares 450, 451, 501, 504
toma para la boca de riego 766
toma para los auriculares 498
tomarrizos 603
tomas entrada/salida video 498
tomate 188
tomate en rama 188
toma telefónica 520
tomatillo 188
toma video 477
tómbo 51
tomillo 202
Tonga 747
topacio 375
tope 284, 312, 382, 453, 583, 602, 773
tope amortiguador 289
tope de ingleses 305
tope de la escalera 766
tope de la puerta 291, 587
tope fijo 700
tope móvil 700
topo 121
toque 813
toque con dos manos 832
Torá, rollos 738
tórax 96, 97, 98, 146, 148
torca 47
torio 684
tormenta 57
tormenta de arena 57
tormenta de polvo 57
tormenta eléctrica 57
tormenta tropical 57
tornado 57, 63
tornillo 302, 311, 320, 439, 462
tornillo cruciforme 302
tornillo de ajuste 286, 310, 312, 317, 319, 436, 777
tornillo de ajuste de tensión 534
tornillo de anclaje 791
tornillo de apriete 312
tornillo de banco 401
tornillo de bloqueo 700
tornillo de cabeza achafanada 302
tornillo de cabeza avellanada 302
tornillo de cabeza redonda 302
tornillo de caja cuadrada 302
tornillo de fijación 482
tornillo de la aguja 453
tornillo de montaje 913
tornillo de presión 422, 423
tornillo de regulación para carga completa 273
tornillo de regulación para carga ligera 273
tornillo de soporte inferior 58
tornillo de sujeción 304
tornillo de un solo sentido 302
tornillo guía 306
tornillo macrométrico 693
tornillo micrométrico 612, 693, 700, 701
tornillo nivelador 58, 699, 701
tornillo Phillips 302
tornillo sinfin 462
tornillo sin fin 573
torniquete 592
torno 464
torno de banco 312

torno de mesa 464
torno de perforación 651
toro 404, 405, 705
toro intermedio 405
toronja 194
torpedo 763
torpedo, sala 763
torre 410, 614, 634, 635, 674, 676, 677, 858, 916
torrecilla de lavado 294
torre de alta tensión 663
torre de control 618, 761
torre de control, cabina 618
torre de escape 25
torre de extracción 649
torre del homenaje 408
torre del locutor 488
torre de oficinas 713
torre de perforación 604
torre de refrigeración 646
torre de transmisión 486
torre de squinera 408
torre flanqueante 408
torre de montaña 45
torreta 408, 762
torreta de mando 763
torreta giratoria 758
torsión 306
tortellini 206
tortilla 205
tortuga 113
tostador 238
touch pad 526
traba 857, 900
traba, sostén 857
trabilla 350, 358, 370, 797, 854
trabilla de la pretina 350
trabilla de suspensión 354
trabilla para el pie 851
tracción, barra 756
tracción, brazo 640
tracera 411
trackball 517
tracto olfatorio 175
tractor 640
tractor : vista frontal 640
tractor : vista trasera 640
tractor cortacésped 333
tractor de orugas 636
tractor de ruedas 637
tractor nivelador 647
tractor remolcador 623
tractor remolque 622
tragadero 47
tragaluz 244
trago 140, 173
trailer para transporte de vehículos 572
trainera 606
traje 716
traje cruzado 356
traje de baño 371, 716, 830
traje de carrera 882
traje de carreras 874
traje de chaqueta 355
traje de entrenamiento 370
traje de esquí 887, 888, 892
traje de esquí de velocidad 891
traje de intervención 765
traje de judo 844
traje de protección 875
traje de salto de esquí 891
traje de una sola pieza 884
traje de vuelo 896
traje espacial 20
traje ignífugo 872
traje isotérmico 841
traje para nieve 369
traje sastre 716
trajes de intervención 764
traje tradicional 846
trama 460, 461
tramo 255, 540, 542
tramo giratorio 542
tramo suspendido 540
trampa petrolífera 651, 653
trampilla 407, 430
trampilla de acceso 712
trampolín 246, 823, 828
transacción financiera 525
transbordador 596, 608, 621
transbordador espacial 22
transbordador espacial 22
transductor 613
transepto 411
transferencia, lumbra 565
transferencia de calor al agua 665
transformación del trabajo mecánico en electricidad 662

transformador 287, 585, 658, 663, 668, 674
transformador de ignición 259
transmisión 292, 563
transmisión, cadena 641, 643
transmisión, sistema 553
transmisión de datos 41
transmisión de ondas hertzianas 486
transmisión longitudinal, árbol 553
transmisión por cable submarino 487
transmisión visual 694
transmisor 506
transmisor de microondas 489
transmisor-receptor radar 771
transpaleta 633
transpiración 67
transpondedor 626
transportador 701
transportador de equipaje 623
transporte 538
transporte aéreo 618
transporte ferroviario 582
transporte hacia los usuarios 646, 677
transporte marítimo 596, 649
transporte terrestre 538, 596
tranvía 595
trapezio 150, 151, 154, 156, 705, 897
trapezio de esalon 840
trapezoide 154
tráquea 116, 125, 163
trabardador 623
trasdós 413
traste 432, 440, 441
trastero 509
tratamiento de datos 41, 54
tratamiento químico 656
travelin 428
traversa 409
travesaño 252, 277, 278, 321, 424, 433, 460, 461, 663, 676, 782, 783, 799, 893
travesaño de apoyo 676
travesaño frontal 460
travesaño inferior 635
travesaño intermedio 460
travesaño superior 249, 460, 635
travesía 591
trébol 914
trebolado 413
trenca 353
tren de alta velocidad 585
tren de aterrizaje 624, 625, 760
tren de aterrizaje, palanca 626
tren de pasajeros 582
tren subterráneo 592, 594
tren suburbano 583
trepadora 345
tres cuartos 434
triángulo 437, 449, 705, 863
Triángulo 12
Triángulo Austral 10
Tríasico 93
tribuna 788, 874
tribuna del jurado 871
tribuna de los jueces 856
tribunal 728
triceps 151
triceratops 93
trícico 581
triclino 406
tricornio 339
trifoliada 79
trifolio 411
triglofo 404
trigo 85, 203
trigo, grano 85
trigo sarraceno 85, 203
trilobites 92
trimarán 835
trincha 348
trinchera 352
trineo 884, 885
Trinidad y Tobago 743
trino 435
trinquete 302, 307, 603, 696, 697
trío 438, 914
tripa 212, 390
triple de barras 852
triple plano vertical 629
trípode 14, 436, 448, 482, 483, 489
trípode de la jirafa para el micrófono 492
tripulación 626
tripulación, camarotes 604
trírreme 598
trítcale 203
tritón 111
Tritón 5
tritadora 71, 646

tritadora de documentos 535
tritador de ajos 230
tritador de basura 270
trocánter 96, 98
trocánter mayor 153
troje 182
tromba marina 63
Trombe, pared 675
trombón 437, 447
trompa 110, 437, 447
trompa de Eustaquio 174, 175
trompa de Falopio 170, 171
trompeta 437, 447, 538, 611
trona 281
tronco 76, 86, 87, 110, 147, 149, 300
tronco, base 87
tronco celiaco 161, 165
tronera 862
trópico de Cáncer 34, 35, 36
trópico de Capricornio 34, 35, 36
tropopausa 53, 68
troposfera 53
trote 124
troton 857
trucha 221
trufa 183
tuba 437, 447
tubérculo 184
tubería 262, 654
tubería ascendente 259
tubería de agua caliente 270, 271
tubería de agua fría 265, 270, 271
tubería de carga 657
tubería de conducción de carburante 25
tubería de escape del vapor 669
tubería de refrigeración 260
tubería de retorno 259
tubería descendente 259
tubería principal del vapor 669
tubo 223, 259, 267, 275, 312, 445, 447, 692, 753, 756, 757, 777, 841
tubo ajustable 782
tubo alimentador 240
tubo articulado 557
tubo binocular 693
tubo capilar 695
tubo de acuarela 397
tubo de agua caliente 266
tubo de agua fría 266
tubo de aire 259, 382, 841
tubo de alimentación 643
tubo de aspiración 659
tubo de cristal 695
tubo de desagüe 267, 270
tubo de destellos 692
tubo de drenaje 253, 485
tubo de embocadura 444
tubo de empuje 470
tubo de aspiración 685
tubo de entrada 237
tubo de escape 274, 275, 553, 577
tubo de extensión 289
tubo de flash 482
tubo de gasolina 553
tubo de guache 397
tubo de irrigación 573
tubo de la hélice 605
tubo de lengüeta 444
tubo del sillín 578
tubo de Malpighi 97, 99
tubo de pantalla 493
tubo de Pitot 873
tubo de presión 667
tubo de salida 263
tubo de subida del agua 241
tubo de suministro de agua 262, 270
tubo de suministro de petróleo 259
tubo de toma de agua 262
tubo de vapor 241
tubo de ventilación 643
tubo en Y 776
tubo flexible 289, 776
tubo fluorescente 275
tubo inferior del cuadro 579
tubo lanzatorpedos 763
tubo portaocular 693
tubo principal 14, 15
tubo principal de observación 692
tubo rebosadero 266
tubo rígido 289
tucán 119
Tudor 413
tuerca 248, 269, 310, 311, 590
tuerca cerrada 311
tuerca de ajuste 269, 270
tuerca de bloqueo 700
tuerca de fijación 58
tuerca del prensaestopas 268

tuerca de mariposa 111
tuerca de seguridad 58
tuerca de sujeción 398, 909
tuerca hexagonal 311
tulio 684
tulipán 80
tumbona 277
tundra 61, 66
túnel 592
túnel de carretera 543
túnel de comunicación 23
túnel de desvío 657
túnel de embarque 619
Túnez 745
tungsteno 683
túnica 356, 748
túnica de manga larga 337
turbante 339, 341
turbina 627, 646, 668
turbina, cubierta 659
turbina, edificio 668
turbina, rodetes 664
turbina, rotación 662
turbina, válvula de parada 668
turbina del compresor 564
turbina de transmisión 564
turbina de viento 676
turbina de viento de eje horizontal 677
turbina de viento de eje vertical 676
turbina Francis 659
turbina hidráulica 659
turbina Kaplan 659
turbina Pelton 659
turborreactor 625, 627, 760
turborreactor, pilón 625
turco 469
turf 856
turión 185
turismo de tres puertas 549
Turkmenistán 746
turmalina 375
turquesa 375
Turquía 746
Tuvalu 747

U

uapiti 128
Ucrania 744
ucranio 469
udon, fideos 207
ued 52
Uganda 745
uke 844
Ulises 19
última recta 856
umbela 81
umbo 105
umbral 46, 247
Umbriel 5
unicelulares 94
Unicornio 11
unidad astronómica 4, 5
unidad CD/DVD-ROM 450, 513, 526
unidad cruciforme 629
unidad de aire 622
unidad de aire acondicionado 489
unidad de almacenamiento de información 521
unidad de casetes 521
unidad de control de cámaras 490
unidad de control de la cámara 489
unidad de copia de seguridad 523
unidad de disco duro extraíble 521
unidad de disco duro primario 513
unidad de disquete externo 521
unidad de grupo de la alimentación 513
unidad de impresión 528
unidad de instrumentos 25
unidad del disco duro 521
unidad de medición de volumen 488
unidad de memoria de acceso aleatorio (RAM) 513
unidad de pesas 851
unidad de registro 59
unidad de visualización de imagen/sonido 491
unidades de comunicación 522
unidades de medida, sistema internacional 702
unidad exterior 260
unidad interior 260
unidad móvil 486, 489
unidad móvil de servicio por control remoto 21
unidad para maniobras en el espacio 20
unidad secundaria de disco duro 513
uniforme 764, 770

unión 269, 470, 703
unión de caña y brazos 610
unión periférica 661
unisono 434
universidad 710
uno 703
unobjeto 683
uña 98, 113, 115, 127, 130, 133, 140, 173, 301, 610
uña, cuerpo 172
uña, raíz 172
uñas, esmalte 377
uranio 670, 671, 684
Urano 4, 5
urdidor 462
urdimbre 460, 461
urdu 469
uréter 165
uretra 104, 116, 165, 169, 170
urgencias 778
urgencias, oficina 778
URL 524
URL 524
urna 699
urópodo 107
urostilo 111
urraca 118
Uruguay 742
usuario particular 525
utensilio, depósito 734
utensilio de cocina 229, 234, 905
utensilio para abrir 230
utensilio para descorchar 230
utensilios 401
útero 170, 171
uva 83, 86, 192
úvula 174, 175
Uzbekistán 746

V

vaca 128
vaciado, abertura 597
vaciado, sistema 597
vaciado, tapón 566
vaciador 233
vacuno, carne picada 214
vacuno, carne troceada 214
vacuno, cortes 214
vacuola 74, 94
vade 511
vagina 103, 104, 170, 171
vagón 587, 588, 642
vagón cerrado 588
vagón sistema 588
vagón comedor 584
vagón de carga 583
vagón de mercancías 588
vagón de pasajeros 584, 585, 594
vagón frigorífico 588
vagón intermodal 588
vagón máquina 594
vagón para automóviles 588
vagón para contenedores 588
vagón para ganado 588
vagón para madera 588
vagón plano con retenedores 588
vagón tolva 588
vaina 79, 84
vainilla, extracto 200
vajilla 717
vajilla de mesa 226
valla 712, 790
valla de la carrera de obstáculos 790
valla de madera 878
valla de seguridad 890
vallado 244
valla sobre muro 852
valla sobre seto 852
valle 45, 48
valor 729
valva 105
válvula 445, 579
válvula aórtica 162
válvula de aceleración 349
válvula de acetileno 319
válvula de agua de rociado 669
válvula de aire 320, 398
válvula de aire comprimido 841
válvula de ajuste 320
válvula de alivio 259
válvula de control 263, 903
válvula de drenaje 266, 267, 291
válvula de entrada 265
válvula de escape 564
válvula de exhalación 773
válvula de freno 319
válvula de inhalación 773

válvula de la tubería 654
válvula de liberación de aire 607
válvula de llenado 655
válvula del quemador 899
válvula de oxígeno 319
válvula de purga 259
válvula de regulación 259
válvula de seguridad 234, 266, 267, 665
válvula de vaciado 655
válvula maestra 654
válvula mitral 162
válvula paracaídas 899
válvula pulmonar 162
válvula tricúspide 162
vanadio 683
Vanuatu 747
vapor 646, 681
vapor, entrada 668
vaporera 722
vaporera eléctrica 239
vaporizador 261, 288
vaporizador, botón 288
vaquería 182
vaqueros 358
vara 439
varal 857
varal de la cabeza 857
varano 114
varilla 236, 274, 284, 367, 391, 436, 445, 457, 461, 685
varilla circular 236
varilla de acero 449
varilla de aspas 236
varilla de batir 236
varilla de calada 461
varilla de cambio 590
varilla de contacto 316
varilla de control 670, 671
varilla de empuje 590
varilla de gancho 236
varilla de lizas 461
varilla del pedal 442
varilla del péndulo 436, 697
varilla de refrigeración 692
varilla de registro 445
varilla de rubí 692
varilla de tensión 448
varilla en espiral 236
varilla reflectante 692
varilla rizador 381
varilla telescópica de desenganche 587
varilla tensora 461
variómetro 898, 899
varios 473
varios aparatos electrodomésticos 240
vaso 246, 723
vaso capilar 172
vaso corto 225
vaso largo 225
vaso medidor 231
vaso mezclador 236
vaso sanguíneo 140, 154, 162, 172
vaso sanguíneo dorsal 97
vástago 301, 302, 316, 454, 456, 579, 862
vástago de arrastre 651
vástago de elevación 640
vástago del macillo 443
vasto externo 150
vasto interno 150, 151
Vaticano, Ciudad 744
vatio 702
vegetación 66
vehículo 538
vehículo de emergencia 543
vehículo de emergencia para los tripulantes 21
vehículo todo terreno 549
vejiga 110, 113, 165, 169, 170
vejiga natatoria 109
vejiga urinaria 109
vela 601, 737, 833, 836, 896
Vela 11
vela, disposiciones 833
vela, panel 834
vela al tercio 601
vela áurica 601
vela Bermuda 601
vela cuadrada 601
vela flameante 833
vela latina 601
vela mayor 603, 834
velamen 603, 897
velarium 407
vela tarquina 601
velero 834
veleta 58, 59, 677, 834
velo 98, 909

velocidad, cambio 870
velocidad, control 332, 516
velocidad, palanca de cambio 577
velocidad, pedal 452
velocidad de obturación 476
velocímetro 557, 576, 851
velo del paladar 174, 175
velódromo 788, 871
vena axilar 160
vena basilica 160
vena cava inferior 160, 161, 162, 165
vena cava superior 160, 161, 162
vena cefálica 160
vena femoral 160
vena hepática 161
vena iliaca 161
vena iliaca común 165
vena mesentérica 160
vena porta 161
vena pulmonar 160
vena pulmonar derecha 162
vena pulmonar izquierda 162
vena renal 160, 165
vena safena interna 160
vena subclavia 160
vena yugular 160
vencejor 789
vencejo 118
venta de gasa 777
venta elástica 777
vendaje 843, 853
venta triangular 777
veneno 774
veneno, conducto 112
venera 217
Venera 19
Venezuela 742
venta de billetes, taquilla 592
ventalla 84
ventalle 749
ventana 238, 239, 245, 249, 251, 415, 485, 567, 836
ventana, accesorios 282
ventana abajo 515
ventana a la francesa 415
ventana a la inglesa 415
ventana arriba 515
ventana basculante 415
ventana con rejas 727
ventana corredera 415
ventana de acceso 521
ventana de celosía 415
ventana de eyeción 755
ventana de guillotina 415
ventana de la nariz 175
ventana de la torre 663
ventana de lectura 499
ventana de librito 415
ventanal de control 727
ventana-mosquitero 902
ventana panorámica 713
ventana pivotante 415
ventana protectora 493
ventanilla 551, 554, 594, 624, 731
ventanilla, manivela 554
ventanilla de aterrizaje 631
ventanilla de observación 23
ventanilla de ventilación 567
ventanilla panorámica 584
ventilación 556, 675
ventilación, capucha 614
ventilación, circuito 262
ventilador 258, 259, 260, 261, 293, 498, 513, 552, 561, 563, 566, 571, 586, 594, 627, 643, 648
ventilador, control 261
ventilador, correa 552, 566
ventilador de aire caliente 260
ventilador de cabina 898
ventilador de césped 333
ventilador del evaporador 670
ventilador de sustentación, pala 605
ventilador de sustentación, toma de aire 605
ventilador de techo 261
ventosa 106, 111
ventrículo derecho 161, 162
ventrículo izquierdo 161, 162
venturi 757
venturi, fijación 757
Venus 4, 5
verano 54
verbena 208
verde 400, 690
verdolaga 187
verdura 180, 184
verdura de hoja 186
vereda 866
verga 602

vermicelli 207
vernier 700
versalita 472
vértebra 111, 112, 136
vértebra caudal 126, 131, 142
vértebra cervical 116, 122, 126, 131, 138, 141, 142, 168
vértebra cervical (7) 157
vértebra coccígea 122, 138, 141
vértebra lumbar 122, 126, 131, 138, 141, 142
vértebra lumbar (5) 157
vértebra sacra 111, 122, 126, 131, 142
vértebras cervicales (7) 153
vértebras dorsales (12) 153
vértebras lumbares (5) 153
vértebra torácica 122, 126, 131, 138, 142
vértebra torácica (12) 157
vertedera 641
vertedero 709
vertedero autorizado 69
vertedor 240
vertical 463
vertical de barras 852
vertido de hidrocarburos 70
vesícula biliar 110, 112, 164
vesícula seminal 169
vestíbulo 174, 250, 406, 582, 608, 620, 713, 717, 719, 724
vestíbulo de entrada 394
vestido 336
vestido acampanado 356
vestido camiseró 356
vestido camiseró sin mangas 356
vestido con crinolina 337
vestido con miriñaque 337
vestido con polsón 337
vestido cruzado 356
vestido de camiseta 356
vestido de talle bajo 356
vestido de tirantes 356
vestidos 356
vestuario 428, 734, 764
veta 300
veterinario 852
vía 582, 592, 595
vía, doble 544, 546
vía, número 591
vía, una 544, 546
vía de clasificación 589
vía de salida 589
vía de tren suburbano 583
viaducto 541
vía férrea 39, 590, 591, 649, 709, 710
Vía Láctea 9, 13
Vía Láctea (vista desde arriba) 9
Vía Láctea (vista lateral) 9
vía locomotriz 589
vía principal 583
vía subsidiaria 583
vibora 114
vibras 122
vid 86
vida, evolución 92
videocámara con disco duro 497
videocámara DVD 497
videocámara mini DV: vista frontal 496
videocámara mini DV: vista posterior 496
videojuego 918
videoteca 733
videotelefonía 525
vidriera 614, 737
vidrio 249, 675
vieira 217
viento 56, 69, 70, 833, 902, 917
viento, acción 67
viento, dirección 55, 56, 59
viento, fuerza 59
viento, instrumento 446
viento, molino 676
viento, velocidad 55
viento contrario 833
viento de través 833
viento dominante 63
viento en popa 833
viento en proa 833
viento fuerte invernal 57
viento moderado 56
viento suave 56
vientre 124
viertaguas 551
viertaguas 247, 249, 257
Vietnam 747
vietnamita 468
viga 406, 412, 418
viga cantilever 540
viga continua 540

viga de cola 631
viga de sujeción 900
viga maestra 21, 252
vigüeta 252, 253, 254
Viking 18
vinagre balsámico 201
vinagre de arroz 201
vinagre de malta 201
vinagre de manzana 201
vinagre de vino 201
vínculos familiares 784
vino 180
viola 437, 439
violeta 80, 400
violín 437, 439
violoncelo 437, 439
vira 342
virada por redondo 833
viraje en nado de espalda,
 indicador 831
viraje y inclinación, indicador 898
viraje y inclinación, palanca 898
Virgo 11, 13
virola 863, 868, 910
virotillo 253
visera 340, 341, 575, 591, 749, 765,
 772, 874, 878, 884
visillo 282
visión 691
visión, ranura 749
visión, sala 733
visitante, recepción 726
visón 134
visor 290, 477, 492, 701
visor electrónico 496
visor telescópico 692
vista 177
vista anterior 146, 148, 150
vista frontal 798
vista lateral 798
vista posterior 147, 149, 151
vista transversal de una calle 712
visualización 504
visualización de ajustes 477
visualización de datos 508
visualización de imágenes 477
visualización de valores de apertura 478

visualización de valores de
 exposición 478
vitola 390
vitrales 411
vitrina 279
vitrina refrigerada 180
vivienda 182
viviendas plurifamiliares 419
vivienda tradicional 418
vivienda urbana 419
volador 918
volante 282, 333, 425, 452, 552, 556,
 607, 640, 873
volante de aspas 422
volante de control 766
volante de plumas 817
volantes 368
volante sintético 817
volcadora 639
volcán 42, 44
volcán efusivo 44
volcán en erupción 44
volcán explosivo 44
volea 820
volea, media 820
voleibol 812
voleibol, técnicas 812
voley playa 813
volquete 573
volquete basculante 572
volt 702
voltaje, ampliación 665
voltaje, amplificador 662
voltaje, reductor 662
voltímetro 316
voltio 702
volumen 450
volumen, ajuste 505
volumen, control 441, 450, 451, 495,
 507, 508
volumen de comunicaciones, control 20
voluta 276, 404, 405, 439
volva 76
Voyager 19
voz, botón 450
vuelo 739, 829, 891
vuelo, pantalla 626
vuelo en globo 899

vuelo libre 897
vuelta 350
vuelta, primera 789
vuelta, segunda 789
vuelta de cabo 908
vuelta de campana 832
vuelta de escota 908
vulva 148, 171
vúmetro 491

W

wakame 183
walaby 143
walkie-talkie 505, 770
Walkman® 503
wasabi 201
waterpolo 827
wedge, lob 868
wedge para arena 868
wedge para rough 868
wigwam 418
winch 835
windsurf 836
wok 234
wolof 468
Worcestershire, salsa 200

X

xenón 684
xilófono 437, 449

Y

y 473
yak 129
yate de motor 607
yema 78, 117, 172
yema axilar 77
yema terminal 77
yembé 433
Yemen 746
yen 728
yerno 784

yeyuno 164
Yibuti 745
yidish 469
yodo 683
yogur 210
yoruba 468
Yucatán, península 30
yugo 376
yunque 174
yurta 418

Z

zafiro 375
zaguero 804, 812
zamarra 353
Zambia 746
zampoña 433
zanahoria 189
zanca 255
zanca de contén 255
zanco 636
zángano 99
zanja 647
zapata 312, 559, 571, 868
zapata antideslizante 321, 826
zapata de accesorios 476
zapata de goma 321
zapatería 715
zapatero de alambre 345
zapatilla 716, 791, 798, 801, 810, 850
zapatilla con tacos 796
zapatilla de esgrima 848
zapatilla deportiva 370
zapatilla de tenis 344, 822
zapato 342, 716, 717, 865, 870, 872
zapato a la polaca 339
zapato con cordones 343
zapato con tacos 808
zapato de cordones 342
zapato de correa 343
zapato de golf 869
zapato de hombre 342
zapato de mujer 343
zapato de salón 343
zapato de tacón 339
zapato de tacón con correa 343

zapato de talón abierto 343
zapato oxford 342
zapote 197
zarcillo 86
zarpa 252, 253
Zimbabwe 746
zirconio 683
zócalo 253, 255, 697
zócalo de la bañera 264
zona central 809
zona comercial 709, 713
zona de aterrizaje 891
zona débil de la hoja 849
zona de cocción 290
zona de competición 847
zona de espera, señal 620
zona defensiva 809
zona de frenado 890, 891
zona de marca 805
zona de peligro 847
zona de pelos absorbentes 87
zona de precipitación 55
zona de preparación de productos 180
zona de recepción de mercancías 180
zona de recreo 608
zona de salida 875
zona de salto 890
zona de servicio 666
zona de trabajo 10
zona de traspaso de carga 607
zona de tres segundos 811
zona escolar 545, 547
zona fuerte de la hoja 849
zona libre 812, 813
zona media 849
zona neutral 806, 879
zona ofensiva 809
zona pelúcida 170
zona residencial 709
zona residencial (de las afueras) 39
zona residencial de las afueras 709
zoom 492
zoom, botón 496
Zorra 13
zorro 134
zorro volador 141
zulú 468
zumaque 199

- Alluvion 48
 Alpen 32
 alphabetische Tastatur 530
 alphanumerische Tastatur 506, 507, 514, 548, 730, 731
 Alpinboard 887
 alpiner Skiläufer 888
 alpines Skilaufen 888
 Alpin-Skipiste 886
 Alse 220
 altaische Sprachen 469
 Altaluminium-Sammelbehälter 71
 Altar 10
 Altarbild 737
 Altarkreuz 737
 Altarm 48
 Alternative 514
 Altes Testament 736
 Altglas-Container 71
 Altglas-Sammelbehälter 71
 Altokumulus 56, 62
 Altostratus 56, 62
 Altpapier-Container 71
 Altpapier-Sammelbehälter 71
 Alt Schlüssel 434
 Alt-Taste 514
 Altweiberknoten 908
 Aluminium 682
 Aluminiumfolie 222
 Aluminiumrahmen 893
 Aluminiumschicht, reflektierende 501
 Alveolarknochen 159
 Amaranth 203
 Amazonas 31
 Amboss 174, 912
 Ambulakräftchen 95
 ambulante Unfallstation 779
 Ameise 101
 American Football 806
 Americium 684
 Amerika 742
 Amerika, Vereinigte Staaten 742
 amerikanische Faltschachtel 535
 Amerikanische Kurzhaarkatze 132
 amerikanischer Bacon 216
 amerikanischer Roulettespielplan 919
 amerikanischer Senf 200
 amerikanisches Labor 21
 amerikanisches Maisbrot 205
 amerikanisches Roulette 919
 amerikanisches Wohnmodul 21
 Amery-Eisschelf 29
 Amethyst 375
 Amharisch 468
 Amöbe 94
 amorpher Festkörper 680
 Ampel 322
 Ampelanlage 545, 547
 Ampere 702
 Amphibien 110, 111
 Amphibien-Löschflugzeug 628
 Amphitheater, römisches 407
 Amplitude 690
 Ampplituner: Rückansicht 498
 Ampulle 95, 783
 amtliche Unterschrift 729
 am Wind 833
 An-/Aus-Kontrollampe 506
 Anaifuß 97
 analoge Spiegelreflexkamera: Rückseite 477
 analoge Spiegelreflexkamera im Querschnitt 478
 Analoguhr 696
 Ananas 196
 Ananasguave 197
 Anästhesieraum 780
 Anatomie 150
 Anatomie einer Giftschlange 112
 Anatomie einer Honigbiene 99
 Anatomie einer Schildkröte 113
 Anatomie einer Schnecke 104
 Anatomie einer weiblichen Spinne 103
 Anatomie einer zweischaligen Muschel 105
 Anatomie eines Flussbarschs 109
 Anatomie eines Hummers 107
 Anatomie eines männlichen Frochs 110
 Anatomie eines Pferdes 125
 Anatomie eines Schwammes 95
 Anatomie eines Seesterns 95
 Anatomie eines Tintenfisches 106
 Anatomie eines Vogels 116
 Anatomie eines weiblichen Schmetterlings 97
 Anden 31
 Änderungsline 455
 Andorra 743
 Andromeda 12
 Andruckplatte 477
 Andruckpresse 441
 Anemometer 59, 677
 Anemometer, Windgeschwindigkeitsmesser 58
 Anfänger 413
 Anführungszeichen 473
 Anführungszeichen, halbe 473
 Anführungszeichen (französisch) 473
 Angaberaum 819
 angehobener Lenkerbügel 870
 Angehörige, Warteraum 778
 Angel 227, 229, 315
 Angelhaken 909, 911
 Angelhaken mit Vorfach 911
 Angelwurzel 229
 angeschnittener Ärmel 360
 Anglerweste 911
 Anglikanismus 736
 Angola 746
 Angriff 807
 Angriffsfeldspieler, linker 814
 Angriffsfeldspieler, rechter 814
 Angriffslinie 812
 Angriffsperiskop 763
 Angriffszone 814
 anhaltend dichter Sprühregen 57
 anhaltend leichter Regen 57
 anhaltend leichter Schneefall 57
 anhaltend leichter Sprühregen 57
 anhaltend mäßiger Regen 57
 anhaltend mäßiger Schneefall 57
 anhaltend mäßiger Sprühregen 57
 anhaltend starker Regen 57
 anhaltend starker Schneefall 57
 Anhängemähwerk 642
 Anhängemaul 641, 642
 Anhänger 374, 376, 570
 Anhängerkupplung 558, 567
 Anhöhe 674
 Anik 487
 Anis 202
 Anker 610, 688, 791
 Ankerbolzen 559
 Ankerhand 610
 Ankerkern 688
 Ankerkette 615
 Ankerketten 652
 Ankerklüse 605, 609
 Ankerrad 696
 Ankerspitze 610
 Ankerwicklung 688
 Anklagebank 728
 Ankleidekabine 716
 Ankleideraum 251, 428
 Ankleideraum, privater 428
 Anlage 244, 641
 Anlage, elektrische 553
 Anlage für Außenaufstellung 260
 Anlage für Innenaufstellung 260
 Anlagen, unterirdische 407
 Anlage zur Formattrennung, Ausrichtung und Stempelung 474
 Anlassbatterie 586
 Anlasser 327, 332
 Anlauf 890, 891
 Anlaufbahn 793, 824, 891
 Anlaufhülse 308
 Anlaufstrecke 791, 792, 865
 Anlaufzapfen 308
 Anlegeeinrichtung 424
 Anlegeleiter 321
 Anlegepritsche 839
 annähernd gleich 703
 Annäherungsschlag 866
 Annahmebereich 395
 Annahmemaschine 666
 Anode 266, 689
 Anorak 371, 901
 Anordnung von Sonnenspiegeln 674
 anorganische Substanzen 67
 Anpressknopf 307
 Ansatz 311
 Ansatzrohr 289
 Ansatzsäge 424
 Ansauggitter 382
 Ansaugkanal 565
 Ansaugkrümmer 564
 Ansaugung 564, 565
 Anschlag 303, 304, 700, 835
 Anschlag, kniender 861
 Anschlag, liegender 861, 893
 Anschlag, stehender 861, 893
 Anschlagfläche 535
 Anschlagführung 305
 Anschlagrahmen 278
 Anschlagtafel der Ausstellungen 394
 Anschluss 284, 290
 Anschluss, Schlauchleitung 649
 Anschlussabdeckung 496
 Anschlussbuchse 441
 Anschlussbuchsen für Video- und Digitalübertragung 477
 Anschlüsse 270
 Anschlussfeld 518
 Anschluss für Hochspannungsleitung 663
 Anschluss für Schlauchleitung 649
 Anschluss für Zündkabel 562
 Anschlusskabel 502
 Anschlusskasten 673
 Anschlussklemme 274
 Anschlussleitung 262
 Anschlussstelle 709
 Anschlussstellen 538
 Anschlussstifte 689
 Anschlussstafel 488
 Anschreiber 810, 812, 813, 848
 Anschritfttafel 587
 Ansicht 250
 Anichtsraum 733
 Anspielkreis 878
 Anspielpunkt 878
 Anstecknadeln 376
 Anstoßlinie 862
 Anstoßpunkt 803, 862
 Anstoßraum 862
 Anstreichen 320
 Antarktis 28, 29
 Antarktische Halbinsel 29
 Antarktische Platte 43
 Antenne 17, 60, 96, 97, 98, 99, 107, 504, 505, 506, 507, 551, 577, 611, 624, 631, 758, 761, 771, 812
 Antenne, hoch verstärkende 18
 Antenne, schwach verstärkende 18
 Antenne für die Linienzugbeeinflussung 585
 Antennenbuchsen 498
 Antennula 107
 Antependium 437
 anthropogener Treibhauseffekt 68
 Antiblockiersystem (ABS) 559
 Antigua und Barbuda 743
 Antiklinale 651
 Antilope 128
 Antimon 682
 Antipersonenmine 758
 Anti-Reflex-Beschichtung 672
 Antiseptikum 777
 antiseptische Flüssigkeit 777
 Antiskating-Vorrichtung 500
 Antrieb 591, 643
 Antriebsbatterien 563
 Antriebslagerschild 688
 Antriebsmodul 486
 Antriebsrad 636, 640, 876
 Antriebsräder 639
 Antriebsriemen 566
 Antriebssystem 553
 Antriebswaize 422
 Antriebswelle 237
 Antriebswerk 651, 696, 697
 Antriebswerke 763
 Antrittsposten 255
 Antrittsstufe 255
 Anwendungsstarttasten 527
 Anzahl der Gleise 591
 Anzahl der Kommastellen 529
 Anzeige 471, 529, 548, 698, 699
 Anzeige "Sicherheitsgurte anlegen" 557
 Anzeigeinheit 841
 Anzeige für Blende 478
 Anzeigenaufnahme 768
 Anzeigeskala 613, 695, 699
 Anzeigetafel 789, 790, 793, 822, 825, 828, 831, 839, 844, 846
 Anzeigetafel für das Gesamtergebnis 824
 Anzeigetafel für die Einzeldisziplinen 825
 Anziehung 687
 Anzugring 854
 Anzünder 318
 Aorta 162, 163
 Aorta, absteigende 161
 Aorta, aufsteigende 161
 Aorta, ventrale 109
 Aortenbogen 160, 161, 162
 Aortenklappe 162
 Aperturbende 694
 Apex 104, 105
 Apfel 193
 Apfelsig 201
 Apfelfrucht, fleischige 82
 Apfelfrüchte 193
 Apfel im Querschnitt 82
 apokrine Schweißdrüse 172
 Apollo 19
 Apostroph 473
 Apotheke 714, 725
 Appalachen 30
 Appartements 886
 Aprikose 192
 Aquamarin 375
 Aquarell 396
 Aquarellfarbe/Gouachefarbe, Näpfchen 397
 Aquarellfarbe/Gouachefarbe, Tube 397
 Äquator 13, 31, 34, 35, 36, 63
 Äquatorialguinea 745
 äquivalent 703
 Ara 118
 Arabisch 468
 Arabische Halbinsel 33
 Arabisches Meer 33
 Arachnoidea 167
 Aralsee 33
 Aramäisch 468
 Arame 183
 Arbeiterin 99
 Arbeitsbrett 321
 Arbeitsdruckmesser 319
 Arbeitskittel 359
 Arbeitslampe 399
 Arbeitsleuchte 286
 Arbeitsmöbel 511
 Arbeitsplatte 224, 312, 721, 722
 Arbeitsplatz 509, 511
 Arbeitsprozess des Dieselmotors 565
 Arbeitsprozess des Kreskolbenmotors 565
 Arbeitsprozess des Viertaktmotors 564
 Arbeitsprozess des Zweitaktmotors 565
 Arbeitsstiefel 342
 Arbeitstisch 305
 Arbeitszimmer 251
 Archaeognatha 92
 Archaeopteryx 93
 Archipel 38
 Architektur 394, 402
 Architekturelemente 413
 Architrav 403, 405
 Archiv 394, 509
 Archive 769
 Antilope 128
 Archivvolte 411
 Arena 407, 788
 Arenberg-Parkett 254
 Argentinien 742
 Argon 684
 Ariane IV 24
 Ariel 5
 Arkade 407, 410
 Arkaden 738
 Arkabuse 752
 Arktis 28
 arktisch kontinental 55
 arktisch-maritim 55
 Arktis 124, 139, 147, 149, 286, 452, 610, 783
 Armaturen 268
 Armaturenbrett 556
 Armaturenbrettausrüstung 771
 Armausschnitt 351
 Armband 376
 Armbänder 376
 Armbeuger 150
 Armbrust 750
 Armdecken, große 115
 Armdecken, kleine 115
 Armdecken, mittlere 115
 Ärmel 337, 348, 360
 Ärmel, angeschnittener 360
 Ärmel, eingesetzter 349
 Ärmelaufschlag 848
 Ärmelkanal 32
 Ärmellasche 352
 ärmelloses Sporthemd 850
 Ärmelpuff 337
 Ärmelschlitz 349, 361
 Armenien 746
 Armenisch 469
 Armgeflecht 166
 Armhaltung 829
 Armhebel 844
 Armkachel 749
 Armlehne 276, 281
 Armlehnenstuhl 276
 Armpolster 880
 Armfreif 376
 Armschutz 808, 859
 Armschützer 808
 Armschwingen 115
 Armstrecker, dreiköpfiger 151
 Armstrecker, zweiköpfiger 150
 Armstuhl 734
 Armstühle 276
 Armstütze 276, 554, 555, 783
 Arpeggio 435
 Arretierhebel 304, 309, 312
 Arretierknopf 308
 Arsen 682
 Art der hohen Wolken 55
 Art der mittleren Wolken 55
 Art der tiefen Wolken 55
 Arten, Entstehung und Entwicklung 92
 Arten von Blütenständen 81
 Arten von echten Gelenken 156
 Arten von Golfschlägern 867
 Arterien 160
 Arthropleura 92
 Artikel 471
 Artischocke 187
 Arzneimittel-Darreichungsformen 783
 Arzt 842
 Ärzteteam 844
 Asche 391
 Asche, vulkanische 44
 Aschenbahn 790
 Aschenbecher 391
 Ascheschicht 44
 Aserbeidschan 746
 asiatische Birne 197
 asiatische Eiermudeln 207
 asiatische Teigwaren 207
 Asien 28, 33, 50, 746
 Asphalt 656
 Asphalt-Destillationsanlage 656
 Asphaltshindler 299
 Aspirin 777
 Ass 914
 Assistenzarzt 780
 Assistenzschießrichter 881, 882
 Assistenztrainer 879
 Ast 87, 89, 115
 Astat 683
 Äste 87
 Asteroidengürtel 5
 Asthenosphäre 42
 Astigmatismus 691
 Astragal 405
 Astronomie 4
 astronomische Einheit 4, 5
 Atschere 330
 Asukibohne 191
 Atacama-Wüste 31
 Atemluftzufuhrschlauch 765
 Atemschutz 773, 774
 Atemschutzmaske, leichte 773
 Atemschutzsystem, geschlossenes 765
 Atemschutz tragen 774
 Äthiopien 745
 Athletik 791
 Atlantik 28
 atlantischer Kabeljau 221
 atlantischer Lachs 221
 Atlantischer Ozean 29, 32, 34
 Atlas 111, 122, 126, 131, 153, 157
 Atlasbindung 463
 Atlasgebirge 34
 AtlasSpinner 102
 Atmosphäre 66, 70
 Atoll 51
 Atom 680
 Atome 680
 Atomkern 680
 Atom-Unterseeboot 763
 Atrium 406
 ätzend 774
 Aubergine 188
 Audio-Ausgänge 527
 Audiobedarf 716
 Audiobuchse 513
 Audio-Eingänge 527
 Audioführer 394
 Audiometrie-Untersuchungsraum 781
 Auerbackkopfsprung gestreckt mit einer Schraube 829
 Aufbau 567
 Aufbau der Biosphäre 66
 Aufbau der Sonne 6
 Aufbau des Ohres 174
 Aufbau des Rückenmarks 167
 Aufbau einer Alge 75
 Aufbau einer Blume 80
 Aufbau einer Flechte 74
 Aufbau einer Pflanze 77
 Aufbau eines Baumes 87
 Aufbau eines Blatts 79
 Aufbau eines Farns 76
 Aufbau eines Flugkörpers 759
 Aufbau eines langen Knochens 154
 Aufbau eines Mooses 75
 Aufbau eines Pilzes 76

Aufbauspieler, linker 811
Aufbauspieler, rechter 811
Aufbereitungsanlage 649
Aufbewahrung schadhafter
 Brennstäbe 666
Aufbewahrungsfach 483
Aufbewahrungsmöbel 278, 510
aufblasbare Manschette 777
Aufblassystem 611
Aufblasteil 841
Aufblasventil 841
Aufdruck 368
Aufenthaltsraum 724
Auffahrgeleis 589
Auffahrt 539, 540
Auffanggefäß 59
Auffangschale 241
Aufgangschüssel 290
Aufgeber 816
aufgepflanztes Bajonett 751
aufgesattelter Kippanhänger 572
aufgesetzte Tasche 348, 353, 360, 368
aufgeständerte Bogenbrücke 541
aufgewirbelter Staub 63
Aufhängeband 177
Aufhängefeder 697
Aufhängeöse 382
Aufhängepunkt 897
Aufhänger 354, 483
Aufhängung 284, 448, 553, 627
Aufheiz 668
Aufhelltaaste 496
Aufladen, Kontrollleuchte 527
Auflage 280
Auflagehumus 78
Auflagetisch 424
Auflaufförmchen 226
Auflege-/Ausschalttaaste 506
Aufleger 570
Auflösungszeichen 435
Aufnahme 778, 781
Aufnahmebecken 666
Aufnahmebühne 428
Aufnahmefläche 675
Aufnahmekammer 694
Aufnahmelicht 488
Aufnahmeformat 476, 496
Aufnahmequalität 476
Aufnahme-Starttaaste 496
Aufnahme-Stoptaaste 496
Aufnahmetaste 495
Aufnahme-Taste 499
Aufnahme- und Speichermedien 495
Aufnahme von Kohlendioxid 78
Aufnahme von Wasser und
 Mineralstoffen 78
Aufnahmezeitanzeige 488
Aufnahme-Ziffer 429
Aufnahmesensor 556
Aufreibband 390
Aufreißer 636
Aufreißerspitze 636
Aufreißerzylinder 636
Aufsatz 234
Aufsatzstück 432
Aufschäumdüse 241
Aufschlag 338, 350, 812, 820
Aufschlagbereich 818
Aufschlagger 819, 821
Aufschlagfelder 817
Aufschlagfeld für das Doppelspiel 817
Aufschlagfeld für das Einzelspiel 817
Aufschlagkasten 818
Aufschlagkastenlinie 818
Aufschlaglinie 818, 819, 821
Aufschlaglinienrichter 820
Aufschlagrichter 816, 820
Aufschnitt 444
Aufsetzbacke 859
Aufsetzen 864
Aufsetzonenmarkierungen 621
Aufsichtingenieur 489, 490, 491
Aufsichtsperson, Tisch 732
Aufsitzmäher 333
aufspringender Winkel 409
Aufsprungbahn 891
Aufsteckbürste 384
Aufsteckdüse 384
Aufsteckschuh 482
aufsteigende Aorta 161
aufsteigender Dickdarm 164
aufsteigender Gang 402
aufsteigende warme Luft 63
Aufstellmaschine 865
Aufstellpunkt 862
Aufstellung 865
Aufstieg 640

Auftrieb 630
Auftriebsausgleich 841
Aufwachraum 780
Aufwärmbahn 882
Aufwärtort 837
Aufwickelkern 499
Aufzeichnung, seismologische 651, 653
Aufzeichnungserät 59
Aufziehbrett 315
Aufzug 16, 407, 417, 509, 650, 666,
 713, 724, 761
Aufzug, Unterlage 421
Aufzugseil 634
Aufzugsmechanismus 697
Aufzugsrad 696
Augapfel 110, 177
Auge 63, 103, 104, 106, 107, 112, 113,
 121, 133, 136, 148, 177, 301, 382,
 756, 855, 900, 914
Auge, einfaches 95
Augenbehandlungsraum 779
Augenbrauenpinzette 377
Augenbrauenstift 378
Augenläser 385
Augenhöhle 112, 116, 131, 136, 138,
 142
Augenkammer, hintere 177
Augenkammer, vordere 177
Augenlid 113
Augenlid, oberes 110, 132
Augenlid, unteres 110, 132
Augen-Make-up 378
Augenmuschel 612
Augenmuskel, unterer gerader 177
Augenring 115
Augenringmuskel 150
Augenschutz 772, 774
Augenschutz tragen 774
Augenstreif 115
Augenträger 104
Augenwand 63
Ausatmen 832
Ausatmungsventil 773
Ausbeinmesser 229
Ausbereich 864
Ausbesserungswerk 589
ausbrechbare Kabeldurchführung 272
Ausbreitung, Fortpflanzung 690
Ausbruchstätigkeit, Vulkan 44
Ausdehnungsgefäß 259
Ausdehnungskammer 695
ausfahrbarer Baum 634
ausfahrbarer Leiterbaum 766
Ausfahrgeleis 589
Ausfahrt 539
Ausfahrspur 539
Ausfallpforte 409
Ausflugloch 100
Ausführungsgang, Schweißdüse 172
Ausgabebank, Kürzel 729
Ausgabegeräte 518
Ausgangsmonitor 489, 491
Ausgangssperre 592
Ausgangstür, zweiflügelige 568
ausgeschlossene Spieler,
 Wiedereintrittsraum 827
ausgestreckte Krallen 133
Ausgleichsbecken 657, 658, 661
Ausguss 295
Ausgussreiniger 314
Ausklapparretierung 321
ausklappbare Stützvorrichtung 571
Ausklinkehebel 898
Auskrantung 661
Auskratzer 390
Auslasskanal 565
Auslassschlitze 649
Auslassventil 564, 566, 777
Auslauf 182, 268, 885, 890, 891
Auslaufbereich 891
Auslaufgarnitur 270
Auslaufleitung 263
Auslaufnille 500
Auslaufrohr 643, 658
Auslaufschütz 597
Ausleger 599, 634, 635, 637, 638, 839
Ausleger, beweglicher 622
Ausleger, einfahrbarer 18
Auslegerboot 599
Auslegerbrücke 540
Auslegerseil 634
Auslegerstange 599
Auslegerzylinder 637, 638
Ausleihe 733
Auslenkungsrichtung 690
Auslinie 804
Auslöseknopf 391

Auslösepuppe 443
Auslöser 476
Auspuffanlage 553
Auspuffdrehrohr 553
Auspuffkanal 565
Auspuffkrümmer 552, 564, 566
Auspuffrohr 570, 575, 576, 577, 636,
 639, 640
Auspuffrohr, hinteres 553
Auspuffrohr, vorderes 552
Ausrichtkopf 701
Ausrichtkopfblockierung 701
Ausrichtkopfebene 701
Ausrichtschraube 699, 701
Ausruferzeichen 473
Ausrüstung 769, 900
Ausrüstung, technische 489
Ausrüstungsspindel 489, 490
Aussagen 401
Ausschalter 331
Ausschaltrelais 500
Ausschnitt 455
Ausschnitt, drapierter 363
Ausschnitt, halsnaher 354, 359, 368
Ausschnitt, runder 363
Ausschnitt, viereckiger 363
Ausschnitte 363
Außenangreifer, linker 812
Außenangreifer, rechter 812
Außenansicht eines Hauses 244
Außenbordmotor 607
Außenbrett 915
Außendreiviertel links 804
Außendreiviertel rechts 804
Aussendung von Ultraschall 41
Außenfeldspieler, linker 794
Außenfeldspieler, mittlerer 794
Außenfeldspieler, rechter 794
Außenwendige 910
außengezählte Fächerscheibe 310
Außenkelch 83
Außenklüver 603
Außenknauf 248
Außenknie 877
Außenlippe 105
Außenring 729
Außenrohr, druckfestes 667
Außenschicht 797
Außen Spiegel 568, 569
Außensteckhülse 909
Außensteg 426
Außenstürmer links 804
Außenstürmer rechts 804
Außenstank 22
Außen tasche 386, 388
äußere Begrenzungslinie 819
äußere Drosselvene 160
äußere Hülse 275
äußere Kappe 342
äußere Kiemen 111
äußere Kuppelhülle 17
äußere Leitschaukeln 627
äußere Merkmale einer einschaligen
 Muschel 105
äußere Merkmale einer Fledermaus 140
äußere Merkmale einer Giftschlange:
 Kopf 112
äußere Merkmale einer Honigbiene:
 Arbeiterin 98
äußere Merkmale einer Katze 133
äußere Merkmale einer Ratte 122
äußere Merkmale einer Schildkröte 113
äußere Merkmale einer Schnecke 104
äußere Merkmale einer Spinne 103
äußere Merkmale einer zweischaligen
 Muschel 105
äußere Merkmale eines Delphins 136
äußere Merkmale eines
 Flussbarschs 108
äußere Merkmale eines Froschs 110
äußere Merkmale eines Gorillas 139
äußere Merkmale eines Hais 108
äußere Merkmale eines Hummers 107
äußere Merkmale eines Hundes 130
äußere Merkmale eines Kängurus 143
äußere Merkmale eines Maulwurfs 121
äußere Merkmale eines Pferdes 124
äußere Merkmale eines
 Schmetterlings 96
äußere Merkmale eines Seesterns 95
äußere Merkmale eines Tintenfisches 106
äußere Merkmale eines Vogels 115
äußere Nase 175
äußere Oberschenkelkondyle 153
äußere Planeten 4
äußerer Bull 918
äußerer Gehörgang 158

äußerer Hausflur 406
äußerer Kern 42
äußerer Linebacker 806
äußerer Ohrmuschelrand 173
äußerer Rand 127
äußerer Schenkelmuskel 150, 151
äußerer Schneidezahn 159
äußerer schräger Bauchmuskel 150, 151
äußeres Keilbein 155, 156
äußeres Ohr 174
äußere Verkleidung 267
Ausparung für Magnetköpfe 499
Ausstatter 428
Ausstattung 396, 421, 422, 423
Ausstattung, persönliche 374
Ausstechformen 232
Ausstellung, Banner 394
Ausstellungen, Anschlagtafel 394
Ausstellungsraum 719
Ausstellungsregal 510
Ausstellungsstand 719
Aussteuerung, manuelle 499
Ausstoß 564, 565
Ausstreichmesser 464
Ausströmmantel 659
Auster 217
Austernfischer 118
Austerngabel 228
Austernmesser 229
Austernseitling 183
Australien 28, 50, 747
Australische Kordillieren 29
australische Sprachen 469
Austrittsdüse 627
Austrittskante 624
Auswahl 495
Auswahltaste 504
auswärts 828
Auswaschung 70
Auswechsellbank 803
Auswurf, Staub 304
Auswurfrohr 642
Auswurf taste 236, 477, 495, 499, 501,
 918
Auszahlungshebel 920
Auszahlungsschale 920
ausziehbarer Fluggastbrücke 619
ausziehbarer Griff 386
Ausziehbein 278
Ausziehgriff 389
Ausziehleiter 321
Ausziehschirm 896
Ausziehtisch 278
Auszug 278, 290
Auto 549
Autobahn 39, 539, 709
Autobahnnummer 39
Autocoat 355
Autofocus-Schalter 483
Autofocus-Umschalter 476
Autofokus 476
Autogenschweißen 319
Autohandschuh 346
Autohaus 711
Autoklav 780
Auto-Manualumschalter 316
Automat für Umsteigekarten 593
Automatikkupplung 587
automatische Füllanzeige 655
automatischer Bankschalter 730, 731
automatischer Sendersuchlauf 497
automatischer Zeitmesser 831
automatische Schiebetür 416
automatisches Gewehr 755
automatische Sortierablagen 512
automatische Tür 620
Autopilot 759
Autoplane 558
Autorennen 872
Autotransporter 572
Autotransportwagen 588
autotrophe Organismen 67
Autowaschanlage 548
Avocado 188
Axl 881
Axialkompressor 627
Axialrippe 105
Axis 122
Axon 168
Axt 330
Azimutalprojektion 36
Azimutfeineinstellung 14, 15
Azimutfeststeller 14
Azimutfeststeller 15
aztekischer Tempel 412

B

B 435
Babybekleidung 368, 717
Baby-Doll 364
Babyschuh 368
Bach 48
Bachsaibling 221
Back 605, 609
Backblech 232
Backbone 523
Backbordseite 609, 616, 617
Backe 130, 307, 385, 860, 861
Backe, bewegliche 311, 312
Backe, feste 311, 312
Backen 302, 306, 307, 312, 317, 889
Backenhörnchen 123
Backenriemen 854
Backenzahn 121, 123
Backenzahn, erster 159
Backenzahn, erster vorderer 159
Backenzahn, zweiter 159
Backenzahn, zweiter vorderer 159
Backenzähne 159
Backenzähne, vordere 159
Backenzahn im Längsschnitt 159
Bäckerei 715
Bäckfett 209
Backform 239
Backgammon 915
Backline 877
Backofen 224, 290, 721, 722
Backofenfolie 222
Backofenthermometer 231
Backofentür 290
Backsteinhaus 418
Backup-Speichereinheit 523
Backwaren 181
Bacon, amerikanischer 216
Bacon, kanadischer 216
Bad 251, 724, 780
Badartikel 717
Badeanzug 371
Badebürste 379
Badehose 371, 830
Badekappe 827, 830
Badeleiter 246
Bademantel 364
Bademoden 716
Badetuch 379
Badetuch mit Kapuze 368
Badewanne 251, 262, 264, 724
Badezimmer-Oberlicht 251
Badminton 816
Badmintonplatz 816
Badmintonschläger 816
Baffinland 30
baggern 812
Baggerstiel 638
Baggerstielzylinder 638
Baguette 204
Baguetteform 375
Bahamas 742
Bahn 301, 788, 790, 830, 831, 877,
 883, 885
Bahnbojen 838
Bahnhöfe 831, 832
Bahnenplisse 357
Bahnenrock 357
Bahngleise 649
Bahnhof 39, 582, 583, 708, 710
Bahnhofshalle 582
Bahnmarkierung 791
Bahnnummer 893
Bahnrad sport 871
Bahnseil 831
Bahnsteig 582, 583, 593, 620
Bahnsteigkante 582, 593
Bahnsteigüberdachung 583
Bahnübergang 545, 547, 583
Bahnübergang, schienengleicher,
 gesicherter 591
Bahnzeitnehmer 830
Bahrain 746
Baikalsee 33
Bailey-Brücke 542
Bajonett, aufgepflanztes 751
Bajonettanschluss 479
Bajonettfassung 275
Bakelit-Splitterkörper 757
Balalaika 433
Balancegewicht 500
Balanceregler 498
Balg 432, 445
Balg, Schnitt 84
Balgen 485
Balgenverschluss 432
Balkanhalbinsel 32

- Balken 167, 403, 406, 412, 418, 698, 826
 Balken, hinterer 698
 Balken, vorderer 698
 Balkenbrücke 540
 Balkenbrücken 541
 Balkenspiralgalaxie 9
 Balkenwaage 698
 Balkon 251
 Balkontür 251
 Ball 823, 858, 920
 Balleisen, gerades 401
 Ballen 127
 Ballerinaschuh 343
 Ballfangzaun 794
 Balljunge 820
 Ballon 899
 Ballonsonde 54, 59
 Ballsportarten 794
 Ballungsgebiet 708
 Balsamessig 201
 Balustrade 412, 417
 Bambara 468
 Bambi 917
 Bambussprosse 185
 Banane 196
 Band 453, 459, 753, 757, 823, 841
 Band, Blaues 871
 Band, erhabenes 426
 Band, reflektierendes 611
 Bandage 843, 853, 858
 Bändchen 443
 Bande 864, 878, 883
 Banderole 390
 Bandführung 499, 534
 Bandring 376
 Bandscheibe 157
 Bandschlüssel 315
 Bändsel 908
 Bandsortenschalter 499
 Bandsperre 313
 Bandwahltaste 498
 Bangladesch 747
 Banjo 432
 Bank 277, 647, 710, 715, 730, 851
 Bankett 538
 Bankhöhe 647
 Banknote: Rückseite 729
 Banknote: Vorderseite 729
 Bankschalter, automatischer 730, 731
 Banner der derzeitigen Ausstellung 394
 Banner der kommenden Ausstellung 394
 Bantusprachen 468
 Bar 431, 710, 719, 720, 915
 Barbados 743
 Barbakane 408
 Bardame 720
 Baren 421
 Bärenhüter 13
 Barentssee 32
 Bargeldbestückung 731
 Barhocker 277, 720
 Barium 682
 Bärlätsch 749
 Barograph 59
 Baronstange 440
 Barren 825
 Barrierriff, Großes 29
 Barsch 220
 Bart 85
 Bartregion 115
 Basalschicht 172
 Basaltschicht 42
 Baseball 794, 796
 Baseball im Querschnitt 797
 Baseballstadion 788
 Basilikum 202
 Basilosaurus 93
 Basis 405, 493, 791
 Basis der Rückenlehne 276
 Basisstation für Funknetzwerk 222
 Baskenmütze 341
 Basketball 810
 Basketballspiel 810
 Basketballspieler 810
 Basmatireis 207
 Bassfalle 490
 Bassgitarre 441
 Bassklarinette 437
 Basslautsprecher 10
 Bassregister 432
 Bassregler 498, 503
 Bassschlüssel 434
 Basssteg 442
 Bass-Straße 29
 Basstastatur 432
 Bass-Tonabnehmer 441
 Basstrommel 437, 448
 Bast 87
 Bateau-Kragen 363
 Batterie 302, 482, 552, 562, 563, 673, 687, 759, 765
 Batteriegehäuse 562
 Batteriekasten 571
 Batterieladepult 557
 Batteriemodule 60
 Batteriepack 482
 Batterie-Schraubendreher 302
 Batteriestatus 476
 Bauch 115, 124, 146, 148
 Baucharterie 160, 165
 Baucharterie 107
 Bauchfell 169, 170
 Bauchflosse 108
 Bauchfuß 97
 Bauchgurt 853, 855, 856, 857
 Bauchhöhle 169, 170
 Bauchmuskel, äußerer schräger 151
 Bauchmuskel, äußerer Schräger 150
 Bauchmuskel, gerader 150
 Bauchpanzer 113
 Bauchreifen 749
 Bauchschuppe 112
 Bauchspeck 216
 Bauchspeicheldrüse 164
 Bauchtank 631
 Bauer 916
 Bauernbrot 205
 Bauernhof 182
 Baum 87, 834, 855
 Baum, Aufbau 87
 Baum, ausfahrbarer 634
 Baumaterialien 298
 Bäume 866
 Baumfarn 76
 Baumhippe 330
 Baumsäge 330
 Baumschere 330
 Baumstamm 300
 Baumstamm im Querschnitt 87, 300
 Baumstammtransport, Sattelanhänger 572
 Baumstütze 324
 Baumtomate 196
 Baumvogel 117
 Bauplatte, Gipskarton 299
 Bauschärmel 361
 Bauschaumisolierung 299
 Bauschmuskel 151
 Baustelle 545, 547
 Baustile 404
 Bautischlerei 301, 302, 303, 306, 308, 310, 313
 Beachvolleyball 813
 Beatmungsbeutel 775
 Beaufortsee 30
 Becher 11, 223, 226, 906
 Becherglas 685
 Becken 121, 138, 141, 142, 246, 263, 437, 448, 449, 664, 788, 838
 Becken, oberes 448
 Becken, rudimentäres 136
 Becken, unteres 448
 Beckengurt 555
 Beckenseite 664
 Becquerel 702
 bedeckter Himmel 56
 bedeckte Säule 64
 Bedeckungsgrad 56
 Bedienblende 238
 Bedienfeld 518
 Bedienkonsole 766
 Bedienleiste 290, 292, 293, 294
 Bedienpult 694
 Bedientasten 493
 Bedienungsanleitung 548
 Bedienungsfeld 239
 Bedienungshebel 643
 Bedienungshebel für Verschlussblock 756
 Bedienungskonsole 512
 Bedienungschnur 284
 Bedienungsstafel 417
 Bedienungstasten 507, 508
 Beere 83
 Beeren 192
 Beet 245
 Beete, rote 189
 Beetpflanz 641
 befestigte Umfassungsmauer 738
 Befestigungshebel 287
 Befestigungsriemen 765, 893
 Befestigungsschiene 692
 Befechter 531
 befeuchtete Oberfläche 420
 Befruchtungstasche 104
 Begattungskammer, Öffnung 97
 Begattungstasche 97
 begehrter Kleiderschrank 251
 Begleitkarte 395
 Begonie 80
 begrenzte Zone 811
 Begrenzungseinsatz 533
 Begrenzungselektrode 554
 Behaarung 121, 122, 139, 143
 Behälter 59, 236, 240, 320, 643
 Behälter für gebrauchte Spritzen 771
 Behälter mit flüssigem Stickstoff 694
 Behälter mit Gießrohr 237
 Behandlung, chemische 656
 Behandlungsraum 779, 781
 Behindertenrampe 394
 Beichtstuhl 737
 beidhändiges Schwert 751
 beidseitiges Kopieren 512
 Beifahrerfußbraste 575
 Beifahrer-Fußbraste 576
 Beil 767, 907
 Beilage, farbige 471
 Beilagen 723
 Bein 113, 139, 147, 149, 156, 278, 351, 448, 815, 823
 Beinarbeit beim Brustschwimmen 832
 Beinarbeit beim Kraulen 832
 Beinarbeit beim Schmetterlingsstil 832
 Beinausschnitt, elastischer 351
 Beinbandage 857
 Beincurleur 851
 Beingurt 611
 Beinhaltung 829
 Beinnenseite 368, 369
 Beinkleme 482
 Beinlinge 338
 Beinpolster 879
 Beinröhre 749
 Beinscheibe 214
 Beinschutz 796, 800
 Beinstreckerzug 851
 Beitel 421
 Beitrag, redaktioneller 471
 Beiwagen 594
 Bekleidungsgeschäft 714
 Belegausgabe 548
 Beleuchterbrücke 430
 beleuchteter Spiegel 381
 Beleuchtung 274, 381, 490, 626
 Beleuchtungsanlage 490, 492
 Beleuchtungsgitter 429
 Beleuchtungskopf 485
 Beleuchtungsschiene 287
 Beleuchtungsspiegel 701
 Beleuchtungstechnik 490
 Belgien 743
 Belichtungsausgleich 476
 Belichtungseinstellung 476
 Belichtungskorrekturknopf 476
 Belichtungsmesser 476, 478
 Belichtungs-Schaltuhr 485
 Belichtungswert 478
 Belize 742
 Belüftungsfenster 244
 Belüftungsschicht 294
 bemannte Manövriereinheit 20
 Bengalen, Golf 33
 Benin 745
 Benzin 656
 Benzinmotor 553, 563
 Benzintank 563
 Benzintankverschluss 576
 Beobachtung des Weltraums 10
 Beobachtungsposten 17
 Beobachtungsraum 778, 781
 Beobachtungsraum, psychiatrischer 778
 Berbersprache 468
 Bereich der Bildkontrolle 489
 Bereichsumschalter 316
 Bereitschaftsanzeige 381
 Berg 45
 Bergamotte 194
 Bergen des Spinnakers 833
 Bergfried 408
 Berghang 45
 Berghütte 886
 Bergkette 7
 Bergschlund 46
 Bergsteiger 901
 Bergsteigerspaten 901
 Bergsteigerstiefel 901
 Bergwacht 886
 Berg re 276
 Beringsee 28
 Beringstraße 30
 berittener Schiedsrichter 858
 Berkelium 684
 Berme 538, 660
 Bermudas 358
 Bernhardiner 131
 Berthe 363
 Berührung 916
 Beryllium 682
 Besan 603
 Besanbaum 602
 Besan-Bramstagssegel 603
 Besanmast 600, 602
 Besan-Stengstagssegel 603
 Besantoppsegel 603
 Besatzungsunterkünfte 604
 Beschichtung 815
 Beschickungsbereich 666
 Beschickungsmaschine 666, 669, 670
 Beschläge 835
 Beschleunigungsspur 539
 Besen 257, 295
 Spannung 816, 822, 862, 893
 Besprechungszimmer 718, 728
 Besteck 722
 Besteckkorb 294
 bestickter Stoff 459
 Bestückung 304
 Besucher, Empfangsraum 726
 Besucher, Warterraum 726
 Besuchereingang 726
 Besucherterrasse 621
 Betanker 873
 Beton 298
 Betonauslauf 655
 Betonblock 298
 Betonmantel 670, 671
 Betonmauer 675
 Betonnte Fahrwasser 616
 Betonungssystem 616
 Betreibender 846
 Betriebsanzeigen 493
 Bremsbremse 586
 Betriebsebene 664
 Betriebseinstellung 504
 Betriebsraum 738
 Betriebsschalter 527
 Betriebs- und Versorgungseinheit 19
 Bett 280, 567
 Bett mit Matratze 904
 Bettuch 280
 Bettwäsche 280, 584
 Beutel 143, 222
 Beutelfach 289
 Beutelklammern 534
 Beuteltasche 387
 Beuteltasche, kleine 388
 Beuteltiere 142, 143
 Beweger 292
 bewegliche Backe 311, 312
 bewegliche Brücken 542
 bewegliche Fluggasttreppe 623
 bewegliche Kufe 885
 beweglicher Oberkiefer 112
 bewegliche Trennwand 509
 bewegliche Tribünen 734
 Bewegungen eines Flugzeugs 630
 Bewegungsenergie 662
 Bewegungsmelder 416
 bewölkter Himmel 56
 Bezahung 112
 Bezeichnungen tropischer Wirbelstürme 63
 Bezugsstoff 391
 BH 367
 Bhutan 747
 Biathlon 893
 Biathlon 893
 Biber 123
 Bibliothek 395, 711, 726, 732, 734
 Bibliothekar, Büro 732
 Bidet 264
 Bienenstock 100, 182
 Bier 180
 Bierkrug 225
 bikonkave Linse 691
 bikonvexe Linse 691
 Bild 917
 Bildanzeige 477
 bildende Künste 394
 Bilderwascher 485
 Bildfernsprechen 525
 Bildhauer 10
 Bildkontrolle 489, 490
 Bildregie 490
 Bildröhre 493
 Bildschirm 493, 507, 518, 613
 Bildschirminhalt drucken 515
 Bildschirmeriegelung 526
 Bildsucher 477, 492
 Bildtechniker 489, 490
 Bildträger 400
 Bildung 732
 Bildungseinrichtung 525, 711
 Bildunterschrift 471
 Bildvorlauf 477
 Billard 862
 Billardque 863
 Billardtisch 862
 Billettasche 348
 Bima 738
 Bimetallspirale 695
 Bimetall-Thermometer 695
 Bimsstein-Korrekturstift 423
 Binde, elastische 777
 Bindebogen 435
 Bindegewebe 172
 Bindehaut 177
 Bindeteil 349
 Bindung 840, 887, 891
 Bindung, chemische 680
 Binnenklüver 603
 Binnenraum 409
 Binokularmikroskop 693
 Binsenstängel 470
 Bioabfallbehälter 71
 Biologie 702
 biologisch nicht abbaubare Schadstoffe 69
 Biosphäre 66
 Biosphäre, Aufbau 66
 Birke 88
 Birkenspanner 101
 Birmanisch 468
 Birne 193
 Birne, asiatische 197
 birnenförmiger Korpus 433
 Birnenmelone 197
 Bison 128
 Biss 390
 Bit 302
 Bits und Bohrer 306
 Bittermelone 188
 Bitterschokolade 208
 Blank 914
 Blase 75
 Blasebalg 904
 Blasebalgtasche 359, 360
 Blasinstrumente 446
 Blaspeife 432
 Glassyntheser 451
 Blatt 77, 78, 79, 185, 261, 303, 304, 315, 320, 382, 454, 659, 815, 838, 841, 880
 Blatt, Aufbau 79
 Blatt, Säge 303, 304, 305
 Blattachsel 79
 Blattader 79
 Blattansatz 79
 Blättchen 75
 Blätter, einfache 79
 Blätter, zusammengesetzte 79
 Blätterpapille 176
 Blätterteig 205
 Blattgemüse 186
 Blattgrund 77
 Blatttrand 79
 Blattscheide 79
 Blattschraube 446
 Blattspindel 76
 Blattstecher 461
 Blattstiel 79
 Blattstieleinschnitt 86
 blau 741
 Blau 400, 690
 blaue Linie 879
 blaue Luzerne 190
 blauer Ball 863
 Blaues Band 871
 blaues Schildhaupt in Silber 740
 Blaufisch 220
 Blaugrün 400
 Blaulicht 766
 Blaustrahl 493
 Blauviolett 400
 Blazer 355, 358
 Blechbläser 437
 Blechverkleidung 256
 Blei 682
 Bleigürtel 841
 Bleikopf 444
 Bleikugel 757
 Bleistift 470
 Bleistiftfaltenband 283
 Bleistiftspitzer 534
 Blende 292, 293, 389, 478
 Blendeneinstellung 476, 694
 Blendenöffnung 17
 Blendenskala 479
 Blendgläser 612
 Blendrahmen 249
 Blendrahmen oben 249
 Blinddarm 103, 106, 125, 164

blinder Enddamm 95
 blinder Fleck 177
 blinde Tasche 355
 Blindsack 116
 Blindschacht 650
 Blinker 571, 911
 Blinkerhebel 556
 Blinkerkontrollleuchte 576
 Blinkleuchte 554, 574, 575, 576
 Blinklicht 591, 775
 Blinklichter 568
 Blinklichtkontrolle 557
 Blitz 57, 65
 Blitzableiter 245, 658, 663, 677
 Blitzbelichtungskorrektur 476
 Blitzkontakt 476
 Blitzröhre 482, 692
 Block 791
 Block, numerischer 515
 Blockdeckel 562
 blocken 813
 Blog 525
 Blöße bei der Oktav-Einladung 849
 Blöße bei der Prim-Einladung 849
 Blöße bei der Quart-Einladung 849
 Blöße bei der Quint-Einladung 849
 Blöße bei der Second-Einladung 849
 Blöße bei der Septim-Einladung 849
 Blöße bei der Sext-Einladung 849
 Blöße bei der Terz-Einladung 849
 Blouson 353
 Blume, Aufbau 80
 Blumen 80
 Blumenbeet 322
 Blumenkohl 187
 Blumenkrone 80
 Blumenladen 715
 Blumenrabatte 322
 Blumenziegel 917
 Bluse, klassische 359
 Blusen und Hemden 359
 Blut, sauerstoffreiches 162
 Blut, sauerstoffarmes 162
 Blutbestandteile 162
 Blutdruckmessgerät 777
 Blüte 77, 80, 86
 Blütenblatt 80
 Blütenboden 80, 83
 Blütengemüse 187
 Blütenkelch 80
 Blütenknospe 77
 Blütenpflanzen 93
 Blütenständen, Arten 81
 Blütenstandstiel 78
 Blütenstiel 80, 86
 Blutgefäß 154, 162, 172
 Blutgefäß, dorsales 97
 Blutgefäße 140
 Blutkörperchen, rotes 162
 Blutkörperchen, weißes 162
 Blutkreislauf 160
 Blutkreislauf, Schema 161
 Blutplasma 162
 Blutwurst 216
 BMX 871
 BMX-Rad 581
 Bö 57
 Boa 114
 Bobschlitzen 884
 Bock 401
 Böckchen 448
 Bockkäfer 101
 Bockkran 657, 658
 Bockmühle 676
 Bocksfuß 276
 Bockshornkleesamen 198
 Boden 70, 240, 614, 818, 819, 912
 Boden, gewachsener 538
 Bodenablauf 246, 262
 Bodenanlassgerät 622
 Bodenausrüstung 622
 Bodenbalken 252, 253
 Bodenbeläge, textile 254
 Bodenbewegung, horizontale 43
 Bodenbewegung, vertikale 43
 Bodenbewegungen 47
 Bodendiele 254
 Bodendüngung 69
 Bodendüse 289
 Bodenentleererwagen 588
 Bodengesims 753
 Bodenkriechen 47
 Bodenlinie 831
 Boden-Luft-Flugkörper 759
 Bodenplättchen 440
 Bodenplatte 448, 907
 Bodenprofil 78
 Bodenstaubsauger 289
 Bodenstöpsel 757
 Bodenstromgerät 622
 Bodenturnfläche 824
 Boden-Unterwasser-Flugkörper 759, 762
 Bodenverschmutzung 69
 Body 368
 Bodyshirt 359
 Bodysuit 366
 Bogen 258, 426, 439, 446, 540, 704, 750
 Bögen 413, 541
 Bogen, gelenkloser 541
 Bogen, gestelzter 413
 Bogen, moderner 750
 Bogenansatz 439
 Bogenarm 859, 913
 Bogenbrücke 540
 Bogenbrücke, aufgeständerte 541
 Bogenbrücken 541
 Bogenfeld 411
 Bogengang, äußerer knöcherner 174
 Bogengang, hinterer knöcherner 174
 Bogengang, oberer knöcherner 174
 Bogenminute 704
 Bogensäge 907
 Bogenschießanlage 788
 Bogenschießen 859
 Bogenschutz 446
 Bogenschütze 859
 Bogensehne 750, 859
 Bogensekunde 704
 Bogenstaudamm 661
 Bogenstaudamm im Querschnitt 661
 Bohne, Flageolet 191
 Bohne, grüne 191
 Bohne, römische 191
 Bohne, schwarzzäugige 190
 Bohne, schwarze 191
 Bohnen 190, 191
 Bohnen, dicke 190
 Bohnenkraut 202
 Bohranlage 651
 Bohrer 307
 Bohrerstellung 828
 Bohrfutter 302, 306, 307
 Bohrfutterschlüssel 306
 Bohrgestänge 651
 Bohrhammer 648
 Bohrium 683
 Bohrkopf 648, 651
 Bohrkörper 306
 Bohrkragen 651
 Bohrmaschine, elektrische 306
 Bohrschiff 604, 653
 Bohrschnecke 323
 Bohrstange 648
 Bohrturm 307
 Bohrturm 651, 652, 654
 Bohrungsdurchmesser 753
 Bohrwerkzeuge 306
 Bohrwinde 307
 Boje 833
 Bokken 846
 Bolero 358
 Bolivien 742
 Bollwerk 409
 Bolzen 310, 312, 382, 383, 750
 Bolzenmutter 590
 Bombe, vulkanische 44
 Bongos 449
 Boot 342
 Boot, Teile 838
 Boote, traditionelle 599
 Boote und Schiffe 604
 Boot ohne Fahrt 833
 Bootshaken 611
 Bor 682
 Bordcomputer 556, 771
 Bordeauxglas 225
 Bördelgerät 314
 Bördelverbindung 269
 Bordinstrumente 899
 Bordkran 761
 Bordküche 624
 Bordstein 712
 Bordumpfeife 432
 borealer Wald 66
 Boretsch 202
 Borke 87
 Borste 383, 384
 Borsten 295, 320
 Böschung 244
 Böschung im Auftrag 538
 Bosnien und Herzegowina 744
 Botsuana 746
 Bottich 294
 Bottichrand 292
 Bottnischer Meerbusen 32
 Boubou 339
 Boule 864
 Boulevard 39, 711
 Boulevardblatt 471
 Bowler 865
 Bowlerin 865
 Bowling 865
 Bowlingbahn 714, 865
 Bowlingkugel 865
 Bowlingschuh 865
 Box 384, 873
 Boxen 842, 872, 874
 Boxengasse 872
 Boxenstopp 873
 Boxer 842
 Boxerhose 842
 Boxershorts 351
 Box für die Aufsteckbürsten 384
 Boxhandschuhe 843
 Boxtasche 388
 Brachacker 182
 Brachiopode 92
 Bracketing 476
 Bramstenge 602
 Brandbekämpfung 764
 Brandbekämpfungsmaterial 767
 Brandschutzbeauftragte, Büro 764
 Brandschneefelder 51
 Brandungstor 51
 Brasilien 742
 Braten 215
 Bratenthermometer, digitales 231
 Bratentopf, flacher 235
 Bräter 234
 Bratpfanne 235, 905
 Bratsche 439
 Bratschen 437
 Bratwurst 216
 Brauchdampf 665
 Brauenbürstchen 378
 Braunalge 75
 brauner Ball 863
 brauner Reis 207
 brauner Zucker 209
 Brauner Zwerg 8
 Brause 328
 Brausegarnitur 262
 Brausenkopf 264, 270
 Brauseschlauch 264, 270
 Brechisen 767
 Brecher 49
 Breiapfel 197
 breit 472
 Breitbild-Fernseher 494
 Breitengrade 36
 Breitenkreis 36
 breiter Rückenmuskel 151
 breites Mutterband 171
 Breitfußgeschoss 713
 Breithalter 461
 Bremsanlage 553
 Bremsbacke 559
 Bremsbelag 559
 Bremsbereich 891
 Bremse 101, 783, 851, 870, 874, 909
 Bremsen 559
 Bremser 884
 Bremsflüssigkeitsbehälter 559
 Bremsgriff 579, 870
 Bremshebel 876
 Bremsklappe 760, 898
 Bremsklappenhebel 898
 Bremsklotz 622
 Bremskraftregler 559
 Bremskraftverstärker 552, 559
 Bremskreis 559
 Bremsleinie 896, 897
 Bremsleitung 552
 Bremsleuchte 554
 Bremspedal 333, 552, 556, 559
 Bremssattel 559, 574
 Bördelverbindung 269
 Bremsschlauch 559
 Bremsträger 559
 Bremstrommel 559
 Bremswagen 588
 Bremszug 579
 Bremszylinder 559
 Brennelemente, Becken für schadhafte 666
 Brennelemente, Tonnen mit schadhafte 666
 Brennen 465
 Brenner 234, 259, 290, 899, 903
 Brennerhebel 319
 Brennholzstauraum 256
 Brennofen, elektrischer 465
 Brennpunkt 691
 Brennraum 256, 259, 465
 Brennschlauch 903
 Brennschmelze 656
 Brennstab 667
 Brennstabbeschildung 666
 Brennstabstängel 667
 Brennstäbe, Abgabeöffnung 666
 Brennstäbe, Aufbewahrung 666
 Brennstäbe, Becken 666
 Brennstäbe, Füllöffnung 666
 Brennstäbe, Lagerraum 666
 Brennstäbe, Tonnen 666
 Brennstoff 665, 670, 671
 Brennstoff, fossiler 70
 Brennstoffregelung 627
 Brennstofftablette 667
 Brennstoffventile 626
 Bretonisch 469
 Brett 300, 819, 836
 Brett, schwarzes 734
 Brettende 887
 Brettspiele 915
 Brettspitze 887
 Bridge 523
 Brie 211
 Brief 474
 Briefkasten 474
 Briefmarke 474
 Brieföffner 531
 Brieftasche 387
 Briefträger 475
 Briefwaage 531
 Brigantine 601
 Brigg 601
 Brillantschliff 374
 Brille 385, 870, 887
 Brille, Teile 385
 Brillenetui 387
 Briolettenschliff 375
 Broccoli 187
 Brom 683
 Brombeere 192
 Brosche 376
 Brot 204, 722
 Brotbackautomat 239
 Brothalter 238
 Brotmesser 229
 Brotweizer 524
 Bruch 703
 Bruchstein 298
 Brücke 39, 167, 284, 385, 692, 761, 854, 875
 Brücke mit untenliegender Fahrbahn 541
 Brücken, bewegliche 542
 Brücken, starre 540
 Brückenlift 596
 Bruder 785
 Brüder 785
 Bruder/Schwester 785
 Brunei 747
 Brunnen für rituelle Waschungen 738
 Brunnenkresse 187
 Brust 115, 124, 146, 148, 171
 Brustbaum 460
 Brustbein 116, 121, 122, 126, 131, 141, 142, 152
 Brustbeine 107
 Brustdrüse 171
 Brustflosse 108, 136
 Brustkorb 146, 148
 Brustleistentasche 348
 Brustmuskel, großer 150
 Brustplatte 853
 Brustpolster 800
 Brustriemen 857
 Brustschutz 796, 808, 859
 Brustschwimmen 832
 Bruststück 749
 Brusttasche 349, 352
 Brüstungsriegel 252
 Brustwarze 146, 148, 171
 Brustwehr 409
 Brustwirbel 122, 126, 131, 138, 142, 153, 157
 Brutraum 100
 Brutzwiebel 78
 Bube 914
 Bublikragen 362
 Buch, elektronisches 527
 Buch, gebundenes 426
 Buche 88
 Buchecker 193
 Bücherregal 734
 Bücherrückgabe 733
 Bücherstütze 535
 Bücherwagen 733
 Buchhaltung 509
 Buchhandlung 714
 Buchrücken 425
 Buchrückenbearbeitung 425
 Buchrückenpresse 425
 Buchsenhalter 274
 Büchsenöffner 230
 Buchstaben 472
 Bucht 7, 38
 Bucht, Große Australische 29
 Buchweizen 85, 203
 Buckel 875, 890
 Buckelpiste 890
 Buckelwal 137
 Buddha 736
 Buddhismus 736
 Büffet 279
 Büffel 128
 Buffet 720
 Bug 606, 609, 624, 834, 836
 Bug, geschneiderter 598
 Bugball 839
 Bügel 303, 385, 439, 502, 750, 855, 913
 Bügel, verstellbarer 303
 Bügelanschlag 385
 Bügelende 385
 Bügelfalte 350
 Bügelhebel 912
 Bügelheck 288
 Bügelhorn 447
 Bügeln 347
 Bügeln 347
 Bügelriemen 855
 Bügelrundung 385
 Bügelsäge 303, 314
 Bügelsohle 288
 Bügelspannmechanismus 910
 Bügeltritt 587
 Bugfahrwerk 624, 760
 Bugfigur 598
 Bugladeklappe 608
 Bugpropeller 606
 Bugspriet 602
 Bugstrahler 609
 Bugtür 605
 Bugverzierung 600
 Bugwulst 607, 609
 Bühne 402, 430, 431
 Bühnenhaus 402, 430
 Bühnenhintergrund 430
 Bulbospongiosus 169
 Bulgarien 744
 Bulgarisch 469
 Bullauge 608
 Bulldogge 130
 Bulldozer 647
 Bund 185, 353, 440, 441
 Bund, elastischer 353
 Bündchen 351
 Bündel 663
 Bundesstaat 37
 Bund mit Druckknöpfen 368
 Bundverlängerung 350
 Bunker 866, 867
 Bunkeröl 656
 Bunsenbrenner 685
 Buntsäfte 396
 Buntsätzzeichnung 396
 Bürette 685
 Burg 408
 Bürgersteig 712
 Burggraben 408
 Burghof 408
 Burkina Faso 745
 Büro 509, 582, 720, 724, 726
 Büro der Geschäftsleitung 718
 Büro der Oberschwester 779
 Büro der Schulaufsicht 735
 Büro des Bibliothekars 732
 Büro des Brandschutzbeauftragten 764
 Büro des diensthabenden Arztes 778
 Büro des Dienststellenleiters 768
 Büro des Direktors 394, 726, 731, 732
 Büro des Geschäftsführers 509
 Büro des Kommandanten 764
 Büro des Konservators 394
 Büro des Richters 728
 Büro des Schulleiters 735
 Büro des stellvertretenden Dienststellenleiters 768
 Büro des stellvertretenden Direktors 726
 Büro des Wachpersonals 733
 Bürodrehstuhl 511
 Bürogebäude 596, 710, 713
 Büroklammerhalter 534
 Büroklammern 534
 Büromöbel 510
 Bürotechnik 468, 509
 Büroturm 713
 Bürstchen für Webeffekt 456
 Bürste 289, 295, 384, 688
 Bürste mit Stangen 852
 Bürsten 688
 Bürstenkörper 295

Burundi 745
 Bürzel 115
 Bus 522, 568, 713
 Busbahnhof 710
 Bushaltestelle 712
 Busmodul 40
 Busnetzwerk 522
 Büstenhalter, trägerlos 367
 Büstenschale 367
 Butangastank 391
 Butter 210
 Butterdose 226
 Butterfach 291
 Butterfly 851
 Buttermesser 228
 Buttermilch 210
 Butterroller 229
 Button-Down-Kragen 349

C

C 434
 Ca on, unterseeischer 49
 Cabanjacke 355
 Cabochonschliff 375
 Cadmium 683
 Café 710, 715
 Cafeteria 725, 735
 Cajun-Gewürzmischung 199
 Californium 684
 Callisto 4
 Calvinismus 736
 Camcorder 517
 Camcorder mit Festplatte 497
 Camembert 211
 Camisol 366
 Camping 902
 Campingausrüstung 905
 Camping für Wohnwagen 725
 Camping für Zelte und Wohnwagen 725
 Candela 702
 Candelin 865
 Cannelloni 206
 Cape 355
 Caprihose 358
 Caraco 337
 Carapax 107
 Cardigan 359
 Carina 108
 Carpentariagolf 29
 Carus 116
 Carré 919
 Casabamelone 195
 Cashewkern 193
 Cäsium 682
 Cassegrain-Fokus 17
 Cassini 19
 Casting 910
 Cayennepfeffer 199
 CB-Funkanlage 505
 CD 504
 CD-/DVD-Auswurfaste 513
 CD-/DVD-Laufwerk 450, 513, 526
 CD-Einschub 918
 CD-Fach 501
 CD-Lade 521
 CD-Rekorder 503
 CD-ROM-Laufwerk 517
 CD-Spieler 488, 501, 503, 504
 CD-Tasten 504
 CD wechseln 501
 Cedille 473
 Cello 437
 Cello 439
 Celsiusskala 695
 Celsius-Temperatur, Maßeinheit 702
 Cembalo 443
 Cent 728
 Centerlautsprecher 494
 Centre 807
 Cephalica 160
 Cephalothorax 103
 Cer 684
 Ceres 4
 Chac-Mool 412
 Chaiselongue 276
 Chamäleon 11, 114
 Chantilly-Parkett 254
 Charlestonmaschine 448
 Charlottenform 232
 Charon 5
 Chaton 376
 Chatroom 525
 Chayote 189
 Check-in-Schalter 620
 Checkliste 20
 Chef-Kameramann 429
 Chefmaschinist 428

Chef-Mechaniker 873
 Chefschreibtisch 511
 Chefsekretärin 509
 Chefzimmer 509
 Chemie 680
 chemische Behandlung 656
 chemische Bindung 680
 chemische Elemente 682
 chemische Reinigung 715
 chemische Symbole 684
 Chesterfieldsofa 276
 Cheval 919
 Chicorée 187
 Chiffonière 279
 Chile 742
 Chili, Jalape o 199
 Chilipulver 199
 Chilis, getrocknete 199
 Chilis, zerstoßene 199
 China 747
 China-Broccoli 187
 Chinakohl 186
 Chinesenkragen 363
 Chinesisch 468
 chinesische Dattel 197
 Chipset 513
 Chirimoya 196
 Chirurgen-Waschraum 781
 Chirurgie, kleine 778
 Chiton 336
 Chlamys 336
 Chlor 683
 Chlorbleiche möglich 347
 Chlorbleiche nicht möglich 347
 chloren 347
 Chloroplast 74
 Choanocyte 95
 Chokerkette 374
 Chondrit 8
 Chor 410, 411
 Chorchaupt 411
 Chorizo-Wurst 216
 Chorlampe 737
 Chorscheitelpapelle 410, 411
 Chorumgang 411
 Chow-Chow 130
 Christentum 736
 Chrom 683
 Chromatin 94
 Chromosphäre 6
 Chronologie der Religionen 736
 Chutney 201
 Circumflex 473
 Clamber 851
 Clip 470
 Cliphalterung 275
 Clubsessel 276
 Coach-Box 794
 Cockpit 22, 624, 626, 834, 873, 898
 Cockpithaube 760
 Cocktailbar 279, 724
 Cocktaillglas 225
 Cocos-Platte 43
 Code-Taste 528
 Coelophysys 93
 Coeur-Dekolleté 363
 Collegering 376
 Collie 130
 Compact Disc (CD) 501
 Compact Discs, Lesen 501
 Compact-Flash-Karte 481
 Compluvium 406
 Computer 734
 Computeranschlussbuchse 518
 Computerbildschirm 20
 Computerfach 527
 Computerprogramme 771
 Computerraum 734, 763
 Computer-Schnittstellenport 520
 Computertisch 511
 Conchiglie 206
 Container 605, 635
 Containerauflieger 572
 Containerbrücke 596
 Containerflachwagen 588
 Containerflaschensystem 605
 Containerschiff 596, 604
 Containerterminal 596, 708
 Containmentvolumen, freies 671
 Controller 918
 Cooksonia 92
 Cookstraße 29
 Copyright 473
 Costalschild 113
 Costa Rica 742
 Cotardie 337
 Coudé-Fokus 17
 Coulomb 702
 Coulommiers 211

Coupé 549
 Couscous 204
 Couscoustopf 235
 Cowper-Drüse 169
 Coxaldrüse 103
 Coyolxauhqui-Stein 412
 Cree 469
 Cricket 798
 Cricketball 798
 Cricketschuh 798
 Cricketspieler 798
 Crochetwinkel 348, 362
 Croissant 204
 Crottin de Chavignol 210
 CRT-Fernseher (Kathodenstrahlröhren-Fernseher) 493
 Cr pe-Pflanze 235
 Cubiculum 406
 Curium 684
 Curling 877
 Curlingbesen 877
 Curlingspieler 877
 Curlingstein 877
 Curry 198
 Curryklemme 835
 Cursor an Zeilenanfang 515
 Cursor an Zeilenende 515
 Cursor nach links 515
 Cursor nach oben 515
 Cursor nach rechts 515
 Cursor nach unten 515
 Cursortasten 529
 Cyanobakterium 92

D

D 434
 Dach 100, 245, 257, 412, 551, 567, 635, 647
 Dachbinder 253
 Dachbodenleiter 321
 Dachkranz, vorkragender 412
 Dachfenster 245
 Dachkranz, vorkragender 412
 Dachluke 567
 Dach mit Firstlaterne 414
 Dachrinne 244
 Dachs 134
 Dachziegel 299, 412
 Dackelohrkragen 362
 Dalmatiner 131
 Dame 914, 916
 Damen-Accessoires 717
 Damenflanke 916
 Damen-Freizeitbekleidung 716
 Damenhandschuhe 346
 Damenjacken 716
 Damenkleidung 355
 Damenkopfbekleidungen 341
 Damenkostüme 716
 Damenmäntel 716
 Damen-Nachtwäsche 716
 Damenpullover 716
 Damenschuhe 343, 716
 Damen-Sportbekleidung 716
 Damentoilette 427, 509, 724
 Damm 445, 657
 Dammbrust 660
 Dammkronen 657, 660, 661
 Dammsockel 660
 Dampf 646, 665, 681
 Dampfausslass 670, 671
 Dampfbügeleisen 288
 Dampfdruck 665
 Dampfdrüse 288
 Dämpfeinsatz 235
 Dämpfer 443, 447
 Dämpferarm 443
 Dämpferpralleiste 443
 Dämpferzeuger 646
 Dampfgerät 239
 Dampfgenerator 665, 669, 670, 671, 674, 763
 Dampfgeneratorraum, Kühler 669
 Dampfkoche 722
 Dampfkochof 235
 Dampfregler 241
 Dampfverstärker 288
 Dämpfung, magnetische 698
 Dänemark 744
 Dänisch 469
 Dänische Dogge 131
 dänisches Roggenbrot 205
 Danish Blue 211
 Darm 97, 104, 105, 107, 109, 112, 161
 Darmbein 122, 126, 152
 Darmblindsack 95
 Darmblindschlauch 95

Darmstadium 683
 Darreichungsformen, Arzneimittel 783
 darstellende Künste 427
 Dartscheibe 918
 Dartspiel 918
 Datei 524
 Dateiformat 524
 Datenanfang 501
 Datenaufzeichnung 41
 Datenauswertung 41, 54
 Datenbank 525
 Datendisplay 508
 Dateneingang 41
 Datenspeicherung 694
 Datentechnik 509
 Datenübertragung 41
 Datierungsnagel 590
 Dattel 192
 Dattel, chinesische 197
 Datumstempel 531
 Dauerausstellungsräume 395
 Dauerbrand 256
 Daumen 140, 141, 156, 173, 346, 797
 Daumen, opponierbarer 139
 Daumenaufgabe 446
 Daumenfittich 115
 Daumenring 447
 Daumenteil 776
 Daunendecke 280
 David 736
 Davidstern 738
 Davit 602
 Dechsel 401, 901
 Deck 838
 Deckblatt 84, 390
 Decke 257, 280, 538, 818, 819
 Deckel 234, 237, 238, 239, 240, 241, 268, 291, 292, 295, 313, 391, 398, 465, 484, 755, 907, 918
 Deckelbügel 465
 Deckelhalter, magnetischer 240
 Deckelknopf 236
 Deckeltasche 906
 Deckenbalken 252, 254
 Dachkranz, vorkragender 257
 Deckendurchlass 258
 Deckenleuchte 286
 Deckenträger 284
 Deckenventilator 261
 Deckfeder 115
 Deckleiste 249
 Deep Impact 19
 Defibrillator 775
 Deflektor 260
 Degen 849
 Degenfechter 848
 Dehnungsfuge 590
 Deichkronen 664
 Deimos 4
 Deklination 13
 Deklinationsachse 14, 15
 Dekolletés 363
 Dekorateur 429
 Dekorationen 282
 Dekorationsartikel 716
 Dekorationsgeschäft 715
 Delegierte, technische 881
 Delle 867
 Delphin 12, 136, 137
 Delphin, äußere Merkmale 136
 Delphin, Skelett 136
 Delta 48, 51
 Delta-Arm 48
 Deltaflügel 629, 630
 Delta II 24
 Deltamuskeln 150
 Dendrit 168
 Dendrit, räumlicher 64
 Denkmal 39
 Deodorant 379
 Depolarisationsgemisch 689
 Derrickkran 604
 Dessertgabel 228
 Dessertteller 228
 Dessertmesser 228
 Desserts 723
 Detektorkopf 18
 Deutsch 469
 Deutscher Schäferhund 130
 deutscher Senf 200
 deutsches Roggenbrot 205
 Dänisch 469
 Dänische Dogge 131
 dänisches Roggenbrot 205
 Danish Blue 211
 diagonaler Schlittschuhschritt 892
 diagonalen Zug 916
 Diagonalreifen 561
 Diagonalstrebe 663

diakritische Zeichen 473
 Diagamazin 483
 Diamant 375
 Diaphyse 155
 Diaprojektor 483
 Diastema 123
 Diawahl, manuelle 483
 Diawechsel 483
 Diawechsel, rückwärts 483
 Diawechsel, vorwärts 483
 Dichtemesser 562
 dichtes Windelhöschen 368
 Dichtring 655
 Dichtung 268, 269
 Dichtung, magnetische 291
 Dichtungsmutter 268
 Dichtungsring 294
 Dichtungsschleier 661
 Dichtverschluss 903
 Dickdarm 110, 164
 Dickdarm, absteigender 164
 Dickdarm, aufsteigender 164
 Dickdarm, quer verlaufender 164
 dicke Bohnen 190
 Dickmessung 700
 Dicke 472
 Diechling 749
 Diele 250, 254
 Dienst, technischer 732
 Dienstengang 732, 735
 Dienstgradabzeichen 770
 Dienstgürtel 770
 diensthabender Arzt, Büro 778
 Dienstkleidung 764, 765
 Dienstkleidungswäscherei 764
 Dienststellenleiter, Büro 768
 dieselektrische Lokomotive 586
 Diesellochstoff 656
 Dieselmotor 586, 605
 Dieselmotoren 762
 Dieselmotorraum 636, 637, 638, 639
 Dieseldieselmotor 605
 die wichtigsten Baumaterialien 298
 die wichtigsten Flugkörper 298
 die wichtigsten internationalen Verkehrszeichen 544
 die wichtigsten nordamerikanischen Verkehrszeichen 546
 die wichtigsten Schnittzeisen 401
 Differenzial 553
 Diffusorrohr 627
 Digitalanzeige 316, 699, 777
 Digital-Camcorder 517
 digitale Frequenzanzeige 497
 digitale Pegelanzeige 488
 digitaler Anrufbeantworter 508
 digitales Bratenthermometer 231
 digitale Spiegelreflexkamera: Kontrollanzeige 476
 digitale Spiegelreflexkamera: Rückansicht 477
 digitales Tonbandgerät 488
 Digitalisierungsunterlage 517
 Digitalkamera 517
 Digitalthermometer 777
 Digitaluhr 696
 Digi 116
 Digitus 122, 143
 Dijon-Senf 200
 Diktiergerät 534
 Dill 202
 Dimetrodon 92
 Dimmerschalter 274
 Dinkel 203
 Diode 476, 673
 Dione 5
 dioptrischer Ring 614
 Direktor, Büro 394, 726, 731, 732
 Direktwahlkasten 501, 504
 Dirigent(in) 437
 Dirigentenpult 437
 Dirndl-BH 367
 Diskantregister 432
 Diskantsteg 442
 Diskantastatur 432
 Diskette 521
 Diskettenauswurfaste 521
 Diskettenlaufwerk 450
 Diskettenlaufwerk, externes 521
 Diskus 793
 Diskus- und Hammerwerfen 791
 Display 261, 476, 478, 494, 495, 498, 501, 503, 504, 505, 506, 507, 508, 526, 530, 730, 731
 Displayanzeige 626
 Displaybeleuchtungstaste 478
 Displayeinstellung 506
 Displaytaste 504
 distale Epiphyse 155

- Distanzstück 667
 Disziplinen 889
 Ditali 206
 divergierende Plattengrenzen 43
 Division 703
 Divisionstaste 529
 Djembe 433
 D-Karabiner 900
 Drnjepr 32
 Do 847
 Dock 596
 Docking-Station 527
 Dogge, Dänische 131
 Dohyo 847
 Dokumentationsraum 394
 Dokumentationszentrum 764
 Dokumente 508
 Dokumentenablage 531
 Dokumentenfach 527
 Dokumentenmappe 532
 Dolch 751
 Dolch, langer 751
 Dolde 81
 Doldenrispe 85
 Doldentraube 81
 Doline 47
 Dollar 728
 Dollie 839
 Dolly 428
 Dollyschienen 428
 Dom 410
 Dom, gotischer 410
 Dom, Grundriss 411
 Domain, Toplevel 524
 Domainname 524
 Domain zweiten Grades 524
 Dominica 743
 Dominikanische Republik 743
 Dominosteine 914
 Donau 32
 Doppel-B 435
 Doppelbett 724
 Doppelblank 914
 Doppelblatt 446
 Doppelbogen 269
 Doppeldecker 628
 Doppeldeckerbus 569
 Doppeldeck-Flachpalette 632
 doppelfett 472
 Doppelhaus 419
 Doppel-Kassettendeck 503
 Doppelklappbrücke 542
 Doppelkombination 853
 Doppelkreuz 435
 Doppelkurve 544, 547
 Doppelmanschette 361
 Doppelmauschlüssel 311
 Doppel-Null-Taste 529
 Doppeloxer 852, 853
 Doppelpaddel 837, 839
 Doppelpunkt 473
 Doppelpiegel 252
 Doppelringschlüssel 311
 Doppelringschlüssel, offener 311
 Doppelschlag 435
 Doppelschrägstrich 524
 Doppelsitz 594
 Doppelsitzer-Rennrodell 884
 Doppelspiel 820
 Doppelspüle 262
 Doppelständer 739
 Doppelständer mit Zunge 739
 Doppelstockschub 892
 doppelter Palstek 908
 doppelter Schotstek 908
 doppelter Zeilenabstand 472
 doppelt gesägt 79
 Doppel- und Dreifachschanze 890
 Doppelverglasung 675
 Doppelwimpel 739
 Doppelzimmer 724
 Dopplerwürfel 915
 Dorf 708, 886
 dorische Halbsäule 407
 dorische Säulenordnung 404
 Dorn 350, 390, 461, 462, 901
 Dornablage 534
 Dornfortsatz 168
 dorsales Blutgefäß 97
 Dose 223, 484, 611
 Dose, Konserven 223
 Dosenöffner 223, 240, 905
 Dosier-Aerosol 783
 Dosierteller 643
 Dotterhaut 117
 Double 918
 Double zero 919
 Double-zero 919
 Douglasscher Raum 170
- Douze demier (25 bis 36) 919
 Douze milieu (13 bis 24) 919
 Douze premier (1 bis 12) 919
 Downhillrad 870
 Down-Quark 680
 Drache 13
 Drachen 917
 Drachenfliegen 897
 Draggen 610
 Draht 689, 851
 Drahtauflöser 482
 Drahtbesen 236
 Drahtbürste 380
 drahtlose Kommunikation 505
 Drahtschlinge 900
 Drahtschneider 317
 Drahtschneidezange 317
 Drahtzug 590
 Drainage-Decke 660
 Drainage-Schicht 660
 Drakestraße 29, 31
 drapierter Ausschnitt 363
 drapierter Kragen 363
 drehbare Walze 458
 Drehbohrverfahren 651
 Drehbrücke 542
 Drehdüse 329
 Drehen 464
 Drehfeststeller 572
 Drehflügel nach außen 415
 Drehflügel nach innen 415
 Drehflügeltür 416
 Drehführung 16
 Drehgehäuse 416
 Drehgelenk 156
 Drehgeschwindigkeitssensor, Räder 559
 Drehgestell 585, 586, 595
 Drehgestellflachwagen 588
 Drehgestellkastenwagen 587
 Drehgestell-Rahmen 586
 Drehgestellwaggon 588
 Drehgriff 516
 Drehjustierung 692
 Drehkartei 531
 Drehknopf 909, 910
 Drehkranz 542, 638, 920
 Drehkreuz 422, 919
 Drehkuppel 17
 Drehleiterfahrzeug 766
 Drehmoment-Einstellung 306
 Drehmomentwandler 292
 Drehpunkt 686
 Drehscheibe 236, 273, 464, 766, 919
 Drehschiene 464
 Drehschwengel 750
 Drehsessel 511
 Drehspiegel 381
 Drehstromgenerator 674
 Drehteller 464
 Drehtisch 651
 Drehtür 416
 Drehtüren 719
 Dreh- und Verriegelungsmechanik 248
 Drehverbindung 793
 Drehwalze 43
 Drehzahl-Einstellung 500
 Drehzahlgeber 563
 Drehzahlmesser 557, 576
 Drehzahlmesser 306
 Drehzapfen 317
 Dreieck 12, 705, 863
 Dreieckbein 154
 Dreieckfenster 551
 dreieckiger Korpus 433
 Dreiecksgruppe 173
 Dreiecktuch 777
 dreieinhalb-facher Salto vorwärts gebückt 829
 Dreifachbalken 852
 Dreifachleitwerk 629
 Dreifachsprung 875
 dreiflügeliger Propeller 628
 Dreifuß 436
 Dreifußständer 448
 Dreigelenkbogen 541
 dreiköpfiger Armstrecker 151
 Dreipass 411
 dreipoliger, amerikanischer Stecker 274
 dreipolige Steckdose 274
 Dreipunktbody 641
 Dreirad 581
 Dreispitz 339
 Dreisprung 790, 793
 dreitürige Kombimousseine 549
 Dreiviertelarm 360
 dreiviertellange Jacke 352
 Dreivierteltakt 434
 dreizählig 79
 Drei-Zehenhuf 127
- Dressiermadel 233
 Dressurreiten 855
 Dressurviereck 855
 Drilling 914
 Drillingshaken 911
 Drillmaschine 643
 Drillschraubenzieher 302
 Drittbelegung 514
 dritte Reihe 804
 dritter Malspieler 794
 Dritte Runde 789
 dritter Ventilzug 447
 drittes Mal 794
 dritte Stufe 25
 dritte Zehe 115
 Drohne 99
 Dromedar 129
 Drosselvene, äußere 160
 Drosselvene, innere 160
 Drosselventil 649
 Druck, Maßeinheit 702
 Druckabzug 320
 Druckanzeiger 841
 Druckbehälter 671
 Druckbett 421
 Druckbild 420
 Druckbleistift 470
 Druckbogen 422
 Druckeinsteller 452
 Drucken 420
 Drucker 523
 Drucker 447
 Druckerbügel 315
 Druckerteil 529
 Druckertisch 511
 Druckerzeuger 670
 druckfestes Außenrohr 667
 Druckgasförderanlage 652
 Druckkammer 543, 671
 Druckknopf 248, 346, 353, 444, 453, 470
 Druckknopfleiste 353, 369
 Druckknopfleiste an der Beininnenseite 368, 369
 Drucklager 659
 Druckluft 548
 Druckluftanschluss 320
 Druckluftbehälter 320
 Druckluft-Bohrknecht 648
 Druckluftflasche 765, 841
 Drucklufttank 873
 Druckmechanik 470
 Druckmesser 654
 Druckmessgerät 777
 Druckminderer 319, 841
 Druckmotiv 369
 Druckregler 384, 765
 Druckregulierung 841
 Druckrohr 470
 Druckrolle 643
 Druckschalter 304, 305, 306, 308, 331
 Druckstange 851
 Drucksteg 442
 Drucktendenz 55
 Drucktisch 422, 423
 Druckverschluss 386
 Druckverstärkerpumpanlage 654
 Druckwasser 662, 671
 Druckwasserreaktor 671
 Druckwelle 651, 653
 Druckzahnradchen 240
 Druckzylinder 758
 Drumlin 45
 Drüsenmagen 116
 Dschibuti 745
 Dschunke 600
 Dual-in-line-Gehäuse 689
 Dubnium 683
 Duckpin 865
 Dufflesack 432
 Duffelcoat 353
 Dulse 183
 Düne 51
 Düne, komplexe 52
 Dünenformen 52
 Dünenzug 52
 Dung 70
 Düngemitteln, Einsatz 69
 Düngerstreuer 324
 Düngestreuer 641
 Dunkelkammerausrüstung 484
 dunkles Roggenbrot 204
 Dünndarm 110, 113, 116, 125, 164
 dünne Wachskerze 422
 Dunst 57, 65
 Dunstabzugshaube 224, 290, 721, 722
 Dunstrohrabzug 262
 Duo 438
 Duodenum 116
- Durchflussrohr 672
 Durchführung 657, 658, 663
 Durchgangsmetall-detektor 726
 Durchgangsprüfer 316
 Durchgangsstüle 272
 durchgehende Linie 538
 Durchgrifftasche 355
 Durchladegriff 755
 Durchlaufträger 540
 Durchmesser 704
 Durchschnitt, Erdatmosphäre 53
 Durchschuss 472
 durchsichtiger Reiter 532
 Durchziehschnur 353
 Durchzug 283
 Durchzugsöffnung 259
 Durianfrucht 197
 Dusche 251, 724, 726, 780
 Duschen und Toiletten der Offiziere 764
 Duschkabine 264
 Düse 22, 24, 25, 259, 315, 319, 320, 329, 398, 760
 Düsenflugzeugbenzin 656
 Düsenkappe 398
 Düsenreiniger 318
 Düsentriebwerke 761
 Duty-free-Shop 621
 DVD 495
 DVD-Brenner 521
 DVD-Camcorder 497
 DVD-Einschub 918
 DVD-Lade 495
 DVD-Recorder 495
 Dynamo 578, 688
 Dysprosium 684
- Eigentumswohnungen 419
 Eleiter 97, 170, 171
 Eleiterampulle 171
 Eleiterenge 171
 Eleitertrichter 171
 Eimer 295
 Eimer, Abfall 295
 Ein-/Aus-/Lautstärke 504
 Ein-/Ausschalter 240, 263, 286, 288, 289, 318, 381, 383, 478, 483, 488, 495, 497, 505, 513, 518, 519, 520, 526, 613
 Ein-/Ausschalttaste 508
 Ein-/Aus-Taste 476
 einarmiger Bandit 920
 einarmiger Schulterwurf 844
 Einatmen 832
 Einatmungsventil 773
 einäugige Spiegelreflexkamera 480
 Einbahnstraße 544, 546
 Einbandleier 425
 Einbaum 599
 Einbauwaschtisch 264
 Einbinden 425
 Einblicklupe 694
 Einbuchtung, vordere 173
 Einer 839
 Einerkajak (K1) 839
 Einerkanadier (C1) 838
 Einfachdeck-Flachpalette 632
 einfache Blätter 79
 einfache Falte 350, 357
 einfache Kandare 854
 einfache Organismen 94
 einfacher Flaschenzug 686
 einfacher Schotstek 908
 einfacher Takling 908
 einfacher Zeilenabstand 472
 einfaches Auge 95
 einfache Stange 284
 Einfach-Kettenrad 871
 Einfach-Ritzel 871
 Einfachschanze 890
 Einfädler 454
 einfahrbarer Ausleger 18
 Einfahrgleis 589
 Einfahröffnung 632
 Einfahrt 539, 769
 einfallendes Neutron 681
 Einfassband 340
 Einfassung 322, 342
 Einfassung, seitliche 256
 Einfeldbrücke 541
 einflammiger Gasbrenner 903
 Einflughoch 100
 Einfügen 515
 Einfügetaste 515
 Einfüllöffnung 288
 Einfüllschacht 237, 240
 Einfüllstutzen 332, 553, 655
 Eingabe 515
 Eingabegeräte 514
 Eingabegerät für persönliche Identifikationsnummer (PIN) 731
 Eingabe-Lösch-taste 529
 Eingabetaste 515, 731
 Eingabezeile 529
 Eingang 402, 592, 719, 738, 902, 903
 Eingangsbereich 489, 717
 Eingangsbuchse 316, 520
 Eingangshalle 250, 394, 509, 620, 713
 Eingangsmontore 491
 Eingangsschalter 498
 Eingangssperre 592
 Eingangstüren 427
 eingebautes Schwimmbecken 246
 eingefärbte Oberfläche 420
 eingehängte Spannweite 540
 eingelegte Falte 283
 eingenahter Boden 902, 903
 eingerollter junger Wedel 76
 eingeschlossenes Grundwasser 646
 eingeschnittenes Satteldach 415
 eingesetzter Ärmel 349
 eingesetzte Tasche 360
 eingetragenes Warenzeichen 473
 Eingeweideganglion 105
 eingezogene Krallen 133
 eingliedrige Trugdolde 81
 Einhand-Mischbatterie 270
 Einhand-Rohrzange 315
 Einhandleiter 321
 Einheit, mobile 486
 Einheitsystem, internationales 702
 Einhorn 11
 Einkaufsstraße 710
 Einkaufstasche 388
 Einkaufstasche, große 388
 Einkaufstüten 181

E

E 434

Eau de parfum 379

Eau de toilette 379

Ebene 38

ebene Flächen 704

ebener Spiegel 17

ebenes Gelenk 156

Echinodermen 94, 95

Echinus 404

Echo 40, 41

Echolot 613

echter Reizker 183

echte Teilmenge von 703

Eckballfahne 803

Eckbeschlag 587, 635

Eckbogen 803

Ecke 426, 842, 878

Eckfahne 801

Eckhocker 842

eckige Klammern 473

Eckpfosten 252

Eckpolster 842

Ecksäule 635

Eckschrank 279

Eckstrebe 127

Eckstück 389

Eckturm 408

Eckzahn 121, 159

E-Commerce 525

Ecuador 742

Edelgas 274

Edelgase 684

Edelpilzkäse 211

Edelsteine 375

Effiliermesser 381

Effilierschere, einseitig gezahnte 382

effusiver Vulkan 44

Ehefrau 785

Ehemalige Jugoslawische Republik Mazedonien 744

Ehemann 785

Ehering 376

Ehrensessel, steinerner 738

Ei 100, 117

Eiche 88

Eichel 169

Eichelhäher 118

Eichelkürbis 189

Eichhörnchen 123

Eidechse 12, 114

Eier 109, 111, 213

Eier, Karton 222

Eierkarton 222

Eiernudeln, asiatische 207

Eierschneider 233

Eierstock 170, 171

Eieruhr 231

eiförmig 79

Eigelb 117

Einkaufswagen 181
Einkaufszentrum 709, 714
Einladungen 849
Einlage 313, 390, 439, 440, 455
Einlasskanal 565
Einlassventil 564, 566
einläufige Gardinenstange 284
Einlaufkanal 597
Einlaufrolle 500
Einlegesocke 188
Einlegesohle 345
Einmachthermometer 231
Einmündung 544, 547
Empackhilfe 181
ein Pärchen 914
Empersonenzelt 903
einpoliger Schalter 272
Einreihler 348
Einreißhaken 767
Einrumpfloote 835
Eins 703
Einsägen 424
Einsatz 389, 649
Einsatzbesprechungsraum 769
Einsätze 239
Einsatz für Inbusschrauben 302
Einsatz für Kreuzschlitzschrauben 302
Einsatz für Schlitzschrauben 302
Einsatz von Düngemitteln 69
einschalige Muschel 105
einschalige Muschel, äußere Merkmale 105
Einschalter 293
Einschnitt, oberer seitlicher 86
Einschnitt, unterer seitlicher 86
einsseitig gezahnte Efficilierschere 382
Einsitzer Männer, Start 885
Einsitzer-Rennrodell 884
Einspangenschuh 343
Einspeisung in das Elektrizitätsnetz 662
Einspeisung in das Leitungsnetz 677
Einspritzdüse 565, 566
Einspritzung 565
Einstechhebel 240
Einstechschloss mit Dreh- und Verriegelungsmechanik 248
Einsteckbuch 348
Einsteigegegriff 594
Einsteigestation, radiale 619
Einsteigetreppe 631
Einsteinium 684
Einstellanzeige 889
einstellbare Bremse 910
Einstellhebel 643
Einstellkerbe 889
Einstellmechanismus für Höhe und Schrägstellung des Sägeblatts 305
Einstellrad 555
Einstellspanner 895
Einstellung 502
Einstellung, Pendelhub 305
Einstellung der Deklinationsachse 14, 15
Einstellung der Rektaszensionsachse 14, 15
Einstellungen 508
Einstellungen löschen 512
Einstellungsanzeige 477
Einstellungstasten 518
Einstellventil für die Flüssigkeitsmenge 320
Einstellventil für die Strahlbreite 320
Einstichkasten 792
Einstiegschacht 650
Einstiegsloch 47
Einstiegs Luke 23, 655
Einstiegstür 568, 569, 584, 594
einstöckiges Haus 419
Eintauchhaltung 829
Eintauchstellungen 829
einteilige Klappbrücke 542
einteiliger Anzug 884
einteiliger Overall 896
Einteilung 386
Eintrittskante 625
Eintrittskartenautomat 427
Ein- und Auslaufschütz 597
Ein- und Ausschalter 237, 240, 241
einwärts 828
Einwärtsdreher, runder 150
Einweg-Brennstoffflasche 314, 319
Einwegkamera 480
Einwegkontaktlinse 384
Einwegrasierer 383
Einzahlungsschlitz 730
Ein-Zehenhut 127
Einzelbett 724
Einzelblatteinzug 519
Einzeldisziplin, Anzeigetafel 825

Einzelgefahrenzeichen 617
Einzeller 94
Einzelschritte bei der Elektrizitätserzeugung 662
Einzelsitz 594
Einzelspiel 821
Einzelszimmer 724
Einziehdraht 317
Einzugsablage 531
Einzugschnecke 643
Einzugswalze 642
Einzugtaste 528
Epochierer 235
Eis 67
Eisautomat 548
Eisbär 135
Eisbehälter 240
Eisbein 215
Eisbergsalat 186
Eisbrecher 606
Eisen 683, 868
Eisen, gebogenes 401
Eisen, gerades 401
Eisen 3 868
Eisen 4 868
Eisen 5 868
Eisen 6 868
Eisen 7 868
Eisen 8 868
Eisen 9 868
Eisenbahn 39
Eisenbahn-Oberbau 590
Eisenbahnstrecke 709
Eisenmeteorit 8
Eisen mit zwei schrägen Seiten 401
Eisenschläger 867
Eisensträger 582
eiserner Vorhang 430
Eisfläche 877, 878, 881
Eishaken 901
Eishockey 878
Eishockeyschläger 880
Eishockeyspieler 878
Eishutfe 741
Eiskappe 61
Eiskörnchen 64
Eiskratzer 558
Eiskunstlauf 881
Eiskunstlaufkufe 881
Eiskunstlaufstiefel 881
Eislaufplatz 886
Eismaschine 240, 721
Eispickel 901
Eisportionierer 233
Eisregen 57
Eisschelf, Amery 29
Eisschnelllauf 882
Eisschnelllaufbahn 882
Eisschnellläufer: Kurzstrecke 882
Eisschnellläufer: Langstrecke 882
Eisschnelllauf-Schlittschuhe 883
Eisschraube 901
Eistanzkufe 881
Eisvogel 118
Eiswürfelpender 224
Eiweiß 117
Eiweißdrüse 104
Eizelle 170
Ejakulationsgang 169
ekkrine Schweißdrüse 172
Ekliptik 13
Ektoderm 95
Ektopterygoid 112
elastische Binde 777
elastischer Beinausschnitt 351
elastischer Bund 353
elastischer Fingerhut 531
elastische Schürze 605
elastisches Ligament 133
Elch 129
Elefant 129
elektrische Anlage 553
elektrische Bohrmaschine 306
elektrische Gehrungssäge 304
elektrische Gitarre 441
elektrische Heckenschere 331
elektrischer Brennofen 465
elektrischer Golfwagen 869
elektrischer Heißwasserbereiter 266
elektrischer Heizkessel 258
elektrischer Kreislauf 274
Elektrischer Tischgrill 239
elektrischer Widerstand, Maßeinheit 702
elektrisches Zahlungselement 920
elektrische Schiebetür 569
elektrische Schreibmaschine 528
elektrische Spannung 774
elektrisches Potential, Maßeinheit 702
elektrisches Spulgerät 462

elektrische Steuereinheit 559
elektrische Stichsäge 305
elektrische Stromstärke, Maßeinheit 702
elektrische Zahnbürste 384
Elektrizität 272, 662
Elektrizität aus Wasserkraft 657
Elektrizitätserzeugung 662, 674, 676
Elektrizitätserzeugung aus geothermischer Energie 646
Elektrizitätserzeugung aus Kernenergie 665
Elektrizitätserzeugung aus Wärmeenergie 646
Elektrizitätserzeugung aus Windenergie 677
Elektrizitätserzeugung durch den Generator 665
Elektrizitätsmenge, Maßeinheit 702
Elektrizitätsnetz, 662
Elektrizitätsverteilung 663
Elektrizität und Magnetismus 687
Elektrode 275, 318
Elektrodenhalter 318
Elektrodenkabel 318
elektrodynamisches Mikrofon 488
Elektroelement 465
Elektrofahrzeug 563
Elektrofloret 848
Elektrohaushaltsgeräte, große 716
Elektrohaushaltsgeräte, kleine 717
Elektroherd 290, 721
Elektroinstallateurwerkzeuge 316
Elektrokabel 556, 563
Elektrokonvektor 260
Elektrolytkondensatoren 689
Elektrolytseparator 689
elektromagnetisches Spektrum 690
Elektromesser 237
Elektrometer 848
Elektromotor 259, 331, 332, 561, 563
Elektron 680
Elektronenblitz 482
Elektronenflussrichtung 687, 689
Elektronenkanone 493, 694
Elektronenkollektor 689
Elektronenmikroskop 694
Elektronenmikroskop im Querschnitt 694
elektronenoptische Linsen 694
Elektronenstrahl 493, 694
Elektronenstrahljustierung 694
Elektronik 689
Elektronikgeschäft 714
elektronische Instrumente 450
elektronische Post 525
elektronischer Sucher 496
elektronisches Buch 527
elektronisches Piano 451
elektronisches Schlagpolster 451
elektronische Steuerung 563
elektronisches Vorschaltgerät 275
elektronisches Zahlungsterminal 181, 731
elektronische Waage 699
elektronische Zeitmessung 883
Elektropumpe 559
en prison 919
Ente 120, 213
Entenei 213
Entfernungsmessung 700
Entfernungsskala 479
Entklammerer 534
Entkleidungsraum 781
Entladerrampe 395, 715, 719, 724
Entladerrampen 716
Entladungsröhre 274, 275
Entlastungsraum 402
Entleerungsschlauch 292
Entleerungsventil 266, 267
Entlüfter 261, 271
Entlüftung 320
Entlüftungskreis 262
Entlüftungskreislauf 262
Entlüftungsventil 259, 607, 655
Entnahmeraum 781
Entnahmeraum, Wartebereich 781
Entoderm 95
Entriegelungstaste 288
Entsafter 240
Entschärfer 758
Entsorgungsbecken 666, 668
Entstehung und Entwicklung der Arten 92
Entsteiner 233
Entwaldung 69
Entwässerungsrinne 538
Entwickler 485
Entwicklung des Lebens 92
Entwicklungsbäder 485
Entwicklungstrommel 484
Epiduralraum 168

Emeraldcut 375
Emission schädlicher Gase 69
Emission von Salpetersäure 70
Emission von Schwefeldioxid 70
Emission von Schwefelsäure 70
Emission von Stickoxiden 70
Emmentaler 211
Empfang 509, 724, 730
Empfänger 16
Empfangsantenne 486
Empfangsantenne, GPS 613
Empfangsbereich 764
Empfangsebene 724
Empfangsleihe 589
Empfangshalle 724, 738
Empfangsline 818
Empfangsraum für Besucher 726
Empfangsteil 504
Empfang von Dokumenten 508
Empfindlichkeit 476
Endableitung 663
Endanschlag 303
Endbande 862
Enddarm, blinder 95
Ende 309, 888, 892
Ende, hinteres 105, 303, 309
Ende, vorderes 105
Endfaden 167
Endivie, krause 187
Endkante 897
Endklammer 453
Endknospe 77
Endlagerung 71
Endlappen 86
Endlinie 806, 811, 812, 815
Endlosperlenkette 374
Endmoräne 46
Endokarp 81, 82
endoplasmatisches Retikulum 74, 94
Endplatte, motorische 168
Endschalter 417
Endstück 169, 390, 667, 840, 863, 894
Endteil 349
Endträger 284
Endverzweigung 168
Endzone 806, 809
Energie 646
Energie, fossile 646
Energie, geothermische 646
Energie, Maßeinheit 702
Energiefreisetzung 681
Energiequelle 41
Energiesparlampe 275, 673
Englisch 469
englischer Senf 700
englischer Stock 282
englisches Weißbrot 205
Englischhorn 446
Englischhörer 437
Enkel 784
Enkelin 784
Enkelkinder 784
Enoki 183
en prison 919
Ente 120, 213
Entenei 213
Entfernungsmessung 700
Entfernungsskala 479
Entklammerer 534
Entkleidungsraum 781
Entladerrampe 395, 715, 719, 724
Entladerrampen 716
Entladungsröhre 274, 275
Entlastungsraum 402
Entleerungsschlauch 292
Entleerungsventil 266, 267
Entlüfter 261, 271
Entlüftung 320
Entlüftungskreis 262
Entlüftungskreislauf 262
Entlüftungsventil 259, 607, 655
Entnahmeraum 781
Entnahmeraum, Wartebereich 781
Entoderm 95
Entriegelungstaste 288
Entsafter 240
Entschärfer 758
Entsorgungsbecken 666, 668
Entstehung und Entwicklung der Arten 92
Entsteiner 233
Entwaldung 69
Entwässerungsrinne 538
Entwickler 485
Entwicklung des Lebens 92
Entwicklungsbäder 485
Entwicklungstrommel 484
Epiduralraum 168

Epiphyse, distale 155
Epiphyse, proximale 155
Epizentrum 43
EPS-Oberstufe 24
Equalizer 497
Erbium 684
Erbse 84
Erbsen 190
Erbsen, gespaltene 190
Erbsen, grüne 190
Erbsenbein 154
Erdalkalimetalle 682
Erdanschluss 272
Erdatmosphäre im Querschnitt 53
Erdraubau 42
Erdrauschüttung 538
Erdbahn 6, 7
Erdbeben 43
Erdbeere 192
Erdbeere im Querschnitt 83
Erdbeere, Geräte 326
Erdbohrer 323
Erde 4, 5, 6, 7, 28
Erdeaufbau 42
Erdfunkstelle 525
Erdgas 651
Erdgeschoss 250
Erdkröte, gemeine 111
Erdkruste 42, 43
Erdkruste im Querschnitt 42
Erdkugel 13
Erdkugel, Koordinatensystem 35
Erdleitung 272, 273
Erdnuß 190
Erdnußöl 209
Erdoberfläche 28, 647
Erdoberfläche, Absorption 68
Erdöl 651, 656
Erdölreduktionskreis 652, 654
Erdölterminal 654
Erdölvorkommen 651, 653
Erdreich 661
Erdrechtsch 47
Erdsatellit, künstlicher 53
Erdsonor 40, 60
Erdstrahlungsscanner 60
Erdstrahlungssensor 60
Erdung 655
Erdungsdraht 272
Erdungskabel 663
Erdungskabelhalterung 663
Erdungsfreisetzung 681
Erdungsklemme 274
Erdungsstift 274
Ergebniszeile 529
erhabenes Band 426
Erhebung 453
Eridanus 10
Eris 5
Eritrea 745
Erkennungsbereich 768
Erlenmeyer-Kolben 685
Erreger 659
Erstarren 680
erste Funktionsebene 529
Erste Hilfe 725
Erste-Hilfe-Anleitung 777
Erste-Hilfe-Kasten 771, 777
erste Holzlage 252, 253
erste Laubblätter 77
erster Backenzahn 159
erste Reihe 804
erster Führungsring 910
erster Kamera-Assistent 428
erster Malspieler 794
erster Rang 431
erster Raum 811
erster Ring 753
erster Schiedsrichter 807, 812, 813
erster Stock 250, 251
erste Rückenlosse 108, 109
Erste Runde 789
erster Ventilzug 447
erster vorderer Backenzahn 159
erstes Mal 794
erste Spannungserhöhung 677
erste Stufe 25
erste Violine 437
Erstversorgungs-ausrüstung 775
Eruptionsschnecke 654
Eruptionsgesteine 42
Erwärmung, globale 68
Erweiterungskarte, PCI 513
Erweiterungskartei 533
Erweiterungssport, AGP 513
Erweiterungssport, PCI 513
Erythrozyt 162
Erz 647
Erzgang 650
Escapetaste 514

Esel 128
 Eskariol 186
 Espadrille 344
 Espressokanne 241
 Espressomaschine 241
 Essbesteck 905
 Essecke 224
 Essig 201
 Esskastanie 193
 Esslöffel 228
 Esstablett 281
 Esszimmer 250
 Estland 744
 Estragon 202
 Etagenbogen 269
 Ethernet-Schnittstelle 156
 Etikettenfenster 533
 Etui 377, 529
 Etui für Taschenrechner und Scheckheft 386
 Etuirock 357
 Et-Zeichen 473
 Eurasiatische Platte 43
 Eurasien 28
 Euro 728
 Europa 4, 28, 32, 50, 743
 europäisches Experimentiermodul 21
 Europäische Union, Flagge 729
 Europium 684
 Eutelsat 486
 Euthynterie 403, 404
 Evakuierungskapsel 21
 ewiger Schnee 45
 Ewiges Licht 738
 Exokarp 81, 82, 83
 Exosphäre 53
 Expander 450, 850
 Expansionsbohrhaken 900
 Expansionsgefäß 675
 Experimentiermodul, europäisches 21
 Experimentiermodul, japanisches 21
 Expertenpiste 886
 explosionsgefährlich 774
 explosiver Vulkan 44
 Exportpipeline 652
 Exportsteigsystem 652
 Expressschlinge 900
 externes Diskettenlaufwerk 521
 externes Festplattenlaufwerk 521
 extra breit 472
 extra fett 472
 Extrakt, Vanille 200
 extra mager 472
 extra schmal 472
 Exzenterschleifer 308
 Eyeliner, flüssiger 378
 Eyesee 29

F

F 434
 F-1-Triebwerk 25
 Fabrik 708
 Facette 629
 Facetten 374
 Facettenauge 96, 98, 99
 Fach 279, 386, 919
 Facharzt 780
 Fächerkorb 485
 Fächerlunge 103
 Fächerpinsel 378, 397
 Fächerscheibe, außengezahnte 310
 Fächerscheibe, innengezahnte 310
 Fach für Kabeltrommel 489
 Fach für Molkeerprodukte 291
 Fach für technische Ausrüstung 489
 Fachwerkbogen 540
 Fackeln 6
 Faden 908
 Fadenabschneider 453
 Fadenaugen 461
 fadenförmige Papille 176
 Fadenführung 457
 Fadenhebel 452
 Fadenkreuz 692
 Fadenleitöse 452, 453
 Fagott 446
 Fagotte 437
 Fähnchen 56
 Fahne 115, 739, 804
 Fahne, rechteckige 739
 Fahne, viereckige 739
 Fahne mit Schwenkel 739
 Fahnenband 739
 Fahnenformen 739
 Fahrbahn 538, 540, 543, 712
 Fahrbahn, unebene 545, 547
 Fahrbahn, verengte 544, 547

Fahrbalken 595
 fahrbare Aktenablage 510
 fahrbares Röntengerät 778
 fahrbares Schulbladenelement 510
 Fährbrücke 542
 Fähre 542, 608
 Fahrenheitskala 695
 Fahrer 857, 870, 871, 875, 885
 Fahrerlager 871
 Fahrersitz 577
 Fahrerstand 758
 Fahrgastanlage 596
 Fahrgeschirr 857
 Fahrgestell 753, 756
 Fahrkartenkontrolleur 582
 Fahrkartenschalter 592
 Fahrkorb 417
 Fahrkorbboden 417
 Fahrkorbdecke 417
 Fahrkorb-Fangvorrichtung 417
 Fahrkorb-Führungsschiene 417
 Fahrkran 634
 Fahrleine 857
 Fahrmotor 585
 Fahrplan 582
 Fahrrad 578
 Fahrrad, Teile 578
 Fahrräder 581
 Fahrradhelm 580
 Fahrradständer 735
 Fahrradträger 558
 Fahrtrage 776
 Fahrtregler 333
 Fahrtreppe 427
 Fahrtrichtung, vorgeschriebene 544, 546
 Fahrtrichtungsanzeige 593
 Fahrwassermitte 617
 Fahrwerkhebel 626
 Fahrzeuge 538
 Fairway 866, 867
 Fakultät 703
 Falcatius 92
 Falke 119
 Falkland-Inseln 31
 Fall 362, 598, 603
 Falle 248
 Fallleitung 657, 658, 664
 Fallrohr 643
 Fallschirm 760
 Fallschirm für die Feststoffrakete 22
 Fallschirmkappe 896
 Fallschirmspringen 896
 Fallschirmspringer 896
 Fallstrang 262
 Falltür 407
 falsche Rippe 138
 Falte, abgesteppte 357
 Falte, einfache 357
 Falte, eingelegte 283
 Falten 357
 Faltfenster 415
 Faltnill 907
 Faltegeld 415
 Faltschachtel, amerikanische 535
 Falltür 416
 Faltverschluss 912
 Falz 249, 426
 Falzbein 426
 Falzfräser 308
 Familie 784
 Familie der Blechbläser 437
 Familie der Holzblasinstrumente 437
 Familienzelt 902
 Fanfare 570
 Fangen 916
 Fänger 443, 794, 795, 796
 Fanghandschuh 796, 879
 Fangleinen 896
 Fangvorrichtung, Fahrkorb 417
 Fangzaun 890
 Fangzubehör 911
 Fanion 739
 Farbabbrennvorsatz 319
 Farbanzeige 456
 Farbbehälter 398
 Farbbeispiele 741
 Farbe 421
 Farbeinstellung 512
 Farben 914
 Farben dritter Ordnung 400
 Farben erster Ordnung 400
 Farben zweiter Ordnung 400
 Farbfernsehkamera 20
 Farbfilter 479, 493
 farbige Beilage 471
 Farbkreis 400
 Farbmasse 470
 Farbmischung 690

Farbmischung, additive 690
 Farbmischung, subtraktive 690
 Farbröller 320
 Farbspray 398
 Farbstein 421
 Farbtafel 398
 Farbwalze 421
 Farn 76
 Farn, Aufbau 76
 Farne 76, 92
 Farnspitze 185
 Fasan 120, 212
 Fasanenei 213
 Fase 306
 Faserfräser 308
 Faserwurzel 77, 87
 Fassade 411
 Fassonübertritt 362
 Fassung 275, 376
 Fassungen 385
 Fastfood-Restaurant 715
 Faszie 404
 Faulbecken 70
 Fausthandschuh 318, 842
 Fäustling 346, 368, 901
 Faustriemen 496
 Fechtbahn 848
 Fechter 848
 Fechthandschuh 848
 Fechtjacke 848
 Fechtmaske 848
 Fechtstuhl 848
 Fechtsport 848
 Fechtswaffen 849
 Feder 43, 249, 268, 286, 292, 310, 391, 470, 757, 823, 913
 Federball 817
 Federball, Kunststoff 817
 Federflügel 302
 Federgehäuse 284
 Federhaus 696
 Federkiel 470
 Federkranz 817
 Federring 310
 Federstange 850
 Federung 594
 Federverbindung 920
 Federwaage 699
 Fehlerstromschutzschalter 272
 Fehlstartleiste 830
 Feige 197
 Feile 905
 Feineinstellung 693, 698, 700
 feine Saiten 216
 Feinkost 180
 Feinmahlanlage 646
 Feinnachführungssystem 17
 Feintrieb 693
 Feld 799, 915
 Feld, Abbau 650
 Feld, geothermisches 646
 Feld, langes 753
 Feld, magnetisches 493, 687
 Feldbett 904
 Feldelektromagnet 688
 Feldflasche 906
 Feldhäcksler 642
 Feldhockeyplatz 788
 Feld im Abbau 650
 Feldlinie 687
 Feldlinse 692
 Feldlinseneinstellung 693
 Feldmaus 123
 Feldsalat 187
 Feldschießrichter 814
 Feldspieler 799, 801
 Feldspieler, zurückzogener linker 814
 Feldspieler, zurückzogener rechter 814
 Feldstärkereglung 498
 Feldwicklung 688
 Feige 560, 574, 579, 640
 Felgenbremse, hintere 578
 Felgenbremse, vordere 579
 Felgenhorn 560
 Fell 133, 449
 Fellmütze 340
 Felsen 7, 900
 Felsenbecken 46
 Felseninselchen 51
 Fellsäule 51
 Feluke 600
 Fenchel 185
 Fenster 249, 251, 415, 567, 594, 624, 836
 Fensterbrett 249
 Fenster des Scheinwerferraumes 614
 Fenstergardine 282
 Fensterheber 554

Fensterladen 249
 Fensterüberdachung 902
 Fermium 684
 fernbediente Weiche 590
 Fernbedienung 483, 494, 495
 Fernerkundung 40
 Fernerkundung, Satelliten 41
 ferngesteuerte Kommandoantenne 40
 ferngesteuertes Servicemodul 21
 Fernlicht 554
 Fernlichtanzeige 557
 Fernlichthebel 556
 Fernlichtkontrollleuchte 576
 Fernmeldeantenne 608
 Fernmeldesatelliten 486
 Fernmeldeturm 486
 Fernrohr 10, 612, 701
 Fernsehen 489
 Fernsehgerät 724, 734
 Fernsehprogramm 471
 Fernsprecher, öffentlicher 507
 Fernsprechwesen 525
 Fernsteuerungsanschlussbuchse 477
 Ferrule 868
 Ferse 147, 149, 351
 Fersenautomatik 889
 Fersenbein 153, 155
 Fersenbeinhöcker 126
 Fersenhalter 342
 Fersenrand 370
 Fersenriemen 348
 Fersenstütze 783
 Fertiggerichte 181
 Fes 339
 Fessel 124
 Fesselbein 126, 133
 Festabstandmarkierung 621
 Festdachtank 655
 feste Backe 311, 312
 fester Sockel 312
 festes Wehr 664
 festgestelltes Messer 424
 Festkörper 680, 681
 Festkörper, amorpher 680
 Festplatte, herausnehmbare 521
 Festplattenlaufwerk 521
 Festplattenlaufwerk, externes 521
 Festplattenlaufwerk, zusätzliches 513
 Festplattform 653
 feststehender Messschnabel 700
 feststehendes Gewicht 436
 Feststeller 284
 Feststeller für Säule 482
 Feststellgriff für Hochkantstellung 482
 Feststellgriff für Kameraplattform 482
 Feststellgriff für Panoramadrehung 482
 Feststellhebel für Venturidüse 757
 Feststellknopf 305, 306
 Feststellung 302
 Feststellschraube 534, 700
 Feststellschraube für das Blatt 304
 Feststellschraube für Schrägstellung 304
 Feststellschrauben 700
 Feststellspitze 448
 Feststelltafel 505
 Feststelltafel, Scrollen 515
 Feststellvorrichtung 284
 Feststoff-Booster 22, 24
 Feststoffrakete, Fallschirm 22
 Festtreibstoffstufe 24
 Festung 409
 Festungswall 409
 fett 472
 Fettaufgangschale 239
 Fette 209, 656
 Fettgewebe 171, 172
 Fettgießer 233
 Fettpfanne 234, 239
 Fett-Tropfen 74
 Fettuccine 206
 feuchte Subtropen 61
 feucht-kontinental - heißer Sommer 61
 feucht-kontinental - warmer Sommer 61
 Feuerbecken 412
 Feuerbock 257
 Feuerbohne 191
 Feuertür 755
 feuerfester Rennanzug 872
 feuerfester Ziegel 298
 feuerfester Ziegelstein 465
 Feuerland 31
 Feuerlöcher 725, 771
 Feuerschutzhelm 765
 Feuerschutztür 416
 Feuerstätte 256
 Feuerstein 318, 748, 752
 Feuertaste 516
 Feuertreppe 509
 Feuerwache 711

Feuerwehrmann 765
 Feuerwehrzentrale 764
 Feuerzange 257
 Fiale 408, 410
 Fibel 336
 Fibula 111
 Fichte 89
 Fidschi 747
 Fidschiinseln 29
 Fieberthermometer 695, 777
 Fieder 76
 fiederteilig 79
 Figur 855
 Figurenhandel 840
 Figureski 840
 Fichner-Schelleis 29
 Fileserver 523
 Filiermesser 229
 Filigrangewinde 700
 Film 478
 Filmanfang, Markierung 477
 Filmaufnahmegerät 520
 Filmaufrollspule 477
 Filme 481
 Filmempfindlichkeit 478
 Filmkamera 428
 Filmkassette 481
 Filmrückspulung 477
 Filmset 429
 Filmmittel 427
 Filter 246, 258, 290, 390, 675
 Filterabdeckung 773
 Filterhalter 241
 Filterspitze 390
 filum terminale 167
 Filzhut 340, 341
 Filzstift 397
 Filzstiftzeichnung 396
 Finale 789
 Finalist 889
 Finanzabteilung 730
 Finanzwesen 728
 Finger 110, 172, 346, 797
 Finger, kleiner 173
 Fingerbeere 172
 Fingerendglied 154, 172
 Fingerglieder 154
 Fingerringglied 154
 Fingerhut 454
 Fingerhut, elastischer 531
 fingerloser Spitzenhandschuh 346
 Fingermittelglied 154, 172
 Fingernagel 173
 Fingernerv 166
 Fingerring 776
 Fingerschutz 859
 Fingerstrecker, gemeinsamer 151
 Fink 118
 Finne 425
 Finnisch 469
 Finnland 744
 Finsternis, partielle 6, 7
 Finsternis, ringförmige 6
 Finsternis, totale 6, 7
 Finsternisarten 6, 7
 Firewall 523
 FireWire-Schnittstelle 526
 Firmenkundenschalter 731
 Firm 46
 Firmis 400
 Firspitze 252
 Fisch 181
 Fischauge 479
 Fische 12, 108
 Fischerknoten 908
 Fischgabel 228
 Fischgrätmuster 254
 Fischgrätparkett 254
 Fischkochtopf 234
 Fischkorb 911
 Fischmesser 228
 Fischplatte 226
 Fischschupper 905
 Fitnessgeräte 850
 Fitnessraum 764
 Fittings 269
 Fixativ 400
 Fixierbad 485
 Fixiertaste 528
 Fjordküste 51
 Flachbett 452
 Flachbildschirm 518
 Flachbogen 413
 Flachdach 414
 flache Frisierbürste 380
 flache Kuchenform 232
 Flächen, ebene 704
 Flächenleuchte 492
 flacher Bratentopf 235

flacher Teil 457
flacher Teller 226
Flachfeile 309
Flachform 420
Flachfräsbohrer 306
Flachkollektor 672
Flachland 48
Flachpalettenwagen 633
Flachpinsel 397
Flachsilo 182
Flachstück 894
Flachwasserrennen, Kanu-Kajak 838
Flachwebstuhl 460
Flachwurzel 87
Flagellum 104
Flageolet-Bohne 191
Flagge 890
Flagge, umsetzbare 867
Flagge der Europäischen Union 729
Flaggen 742
Flamingo 119
Flamme 681
Flammenregulierung 391
Flammenschutzwand 761
Flanke 115, 124, 409
Flanke, linke 740
Flanke, rechte 740
Flare 6
Flasche 379, 685, 906
Flasche, Glas 223
Flaschendruckmesser 319
Flaschenöffner 230, 905
Flaschenwagen 319
Flaschenzug, einfacher 686
Flechte 74
Flechte, Aufbau 74
Flechten 74
Fleck, blinder 177
Fleck, gelber 177
Fledermaus 140
Fledermaus, äußere Merkmale 140
Fledermaus, Skelett 141
Fledermausärmel 361
Fledertiere 140, 141
Fleece-Jacke 370
Fleisch 214
Fleischfresser 67
fleischige Apfeifrukt 82
fleischige Frucht 82, 83
fleischige Steinfrucht 81
Fleisch-Selbstbedienungstheke 180
Fleischtheke 180
Fleischthermometer 231
Fleisch- und Würstfach 291
Fleischwolf 230
flexibler Schlauch 289
flexible Trennwand 510
Fliege 11, 101, 349
Fliegender Fisch 11
Fliegenfenster 902
Fliegenfischen 909
Fliegenfittertür 567
Fliegenpilz 76
Fliegenrolle 909
Fliegenruhr 909
Fliegenschnur 909
Flieger 603
Fliese 299
Flip 881
Floh 101
Florett 849
Florettfechter 848
Flosse 628, 759, 841
Flossenleitwerk 629
Flossenstrahl 108
Flug 829, 891
Flugbremshebel 626
Flugbrettchen 100
Flugdaten 626
Flugdeck 761
Flugdrachen 897
Flügel 97, 98, 115, 140, 249, 416, 437, 628, 676, 760, 857, 873, 897, 898, 909
Flügel, oberer 628
Flügel, stabiler 759
Flügel, unterer 628
Flügelader 96
Flügelangreifer 809
Flügelkasten 760
Flügelklappe, hintere 170
Flügelmutter 311
Flügelrahmen 249
Flügelspitze 897, 898
Flügelstrebe 628
Flügeltasche 350
Flügelverteidiger 809
Flügelwurzel 624
Flugfuchs 141

Fluggastbrücke 619
Fluggastbrücke, ausziehbare 619
Fluggasttreppe, bewegliche 623
Flughafen 39, 618, 708
Flughaut 140
Fluginformationsanzeige 621
Flugkörper 759
Flugkörper, Aufbau 759
Flugkörper, wichtigste 759
Flugkörperabwehr 762
Fluglochschieber 100
Flugnavigationsvorrichtung 761
Flugradar 40
Flugseite 739
Flugtasche 388
Flugzeug, Bewegungen 630
Flugzeuge 628
Flugzeuge, wirkende Kräfte 630
Flugzeugträger 761
Flugzeugwartungshalle 619
Flunder 221
Flunke 610
Fluor 683
Flusensieb 292
Flush 914
Fluss 38, 39, 48
Flussbarsch 220
flüssige Grundierung 378
flüssiger Eyeliner 378
flüssiges Mascara 378
Flüssigkeit 680, 681
Flüssigkeit, antiseptische 777
Flüssigkeits-/Gasscheider 562
Flüssigkeitskompass 612
Flüssigkeitsmenge 320
Flüssigkristallanzeige 477, 496
Flüssigsauerstofftank 24, 25
Flüssigwasserstofftank 24, 25
Flusskrebs 218
Flusslandschaft 48
Flussmündung 38, 51
Fluten 597
Fly-Half 804
Fock 603, 834
Fockmast 600, 602
Fokustaste 496
Folie 223
Folie, Aluminium 222
Fön 382
Fonduegabel 228
Fondue-Set 234
Fonduetopf 234
Föngehäuse 382
Fontanelle, hintere 158
Football 808
Football, American 806
Football, kanadischer 809
Footballspieler 808
Foramen caecum 176
Foramen Obturator 122
Förderanlage 646, 647, 649
Förderband 71, 620
Fördergebäude 649
Fördergerüst 649
Förderkübel 650
Förderplattform 652, 654
Förderschacht 650
Fördersteigsystem 652
Förderstockwerk 650
Förderturm 649
Förderwagen 582
Forelle 221
Form, hochstehende 420
Form, ovale 375
Form, tiefliegende 420
Formel 1 873
Formel-1-Auto 873
Formel 3000 873
Formel-3000-Auto 873
Formel Indy 873
Formel-Indy-Auto 873
Formen, geometrische 704
Formwerkzeuge 308
Fortbildungsbüro 730
Fortepedal 442, 451
Fortführungspunkte 473
Forum 525
fossiler Brennstoff 68, 70
Fotoapparate 480
Fotograf 714
Fotografie 476
fotografisches Zubehör 482
Fotokopierer 512
Fotokopiergerät 730, 733
Fototaste 496, 506
Fotozelle 482
Fotzellenspiegel 615
Foullinie 794, 865
Foulliniennpfosten 795

Fouls 789
Foyers 431
Frachtumfang 621
Frachtflugzeug 475, 629
Frachtraum 625
Frachtschiff 604
Frachtersand 621
Fragezeichen 473
Fraktionierturm 656
Francisturbine 659
Frankfurter Würstchen 216
Frankiermaschine 531
Frankiermodul 531
Frankreich 743
Franse 337
Franzium 682
Französisch 469
französischer Knötchenstich 459
französischer Roulettespielplan 919
französisches Roulette 919
französisches Weißbrot 204
Fräser 308
Frau 148
Frauenzelle 768
Free Guard Zone 877
Freestyle 890
Freestyleboard 887
Fregatte 762
Freiballonsport 899
frei endende Rippe 152
freie Rippe 153
freier Nagelrand 172
freies Containmentvolumen 671
Freihand-Dekoration 283
Freilauf 580
freilaufender Sitz 851
Freileitung 663
Freileitungen, Verteilung 486
Freiluftterrasse 609
Freiraum 812, 813
Freisaiten 432
Freisprechanlage 506
freistehendes Schwimmbecken 246
Freistil 843
Freiwange 255
Freiwurflinie 811, 814
Freizeitbekleidung, Damen 716
Freizeitbekleidung, Herren 717
Freizeit in der Natur 902
Freischcut 375
Frequenz, Maßeinheit 702
Frequenzanzeige 503
Frequenzanzeige, digitale 497
Frequenzbänder 497
Frequenzregler 497
Frequenzwähler 503
Fresko 406
Friedhof 39, 711
Fries 278, 403, 404
Frischhaltefolie 222
Frischkäse 210
Frischlufzufuhr 898
Frischwasserwagen 622
Friséesalat 186
Friseur 428, 714
Frisierbürste, flache 380
Fritteuse 238, 721
Frittierkorb 231, 238
Front, stationäre 56
Frontabdeckung 519
Frontale 112
Frontalzacken 901
Frontblech 577
Fronten 56
Frontgewicht 640
Frontgitter 261
Frontoparietale 111
Frontscheinwerfer 554
Frontstoßdämpfer 577
Frontstoßfänger 550
Frosch 110, 439
Frosch, Anatomie 110
Frosch, äußere Merkmale 110
Frosch, Lebenszyklus 111
Frosch, Skelett 111
Fruchtbecher 84
Fruchtbildung 86
Fruchtblatt 84
Früchte 81
Fruchtfach 82
Fruchtfleisch 81, 82, 83
Fruchtgemüse 188
Fruchtholz 86
Fruchtkapsel 84
Fruchtknoten 80
Fruchtknotenfach 82
Fruchtkörper 74
Fruchtwand 82, 84
Frühling 54

Frühlingsäquinoktium 13, 54
Frühlingszwiebel 184
Fuchs 134
Fuchlein 13
Fuchsschwanz 303
Fugendüse 289
Fugenkelle 315
Fühlerputzer 98
Führerkabine 634, 636, 637, 638, 639, 643
Führerpult 586
Führerraum 631
Führerstand 585, 586
Fuhrmann 12
Führungsgriff 304, 308
Führungsgruppe 870
Führungshebel 307
Führungsmotorrad 870
Führungsnut 305
Führungsrille 888
Führungsring 909
Führungsrolle 499
Führungsschiene 456, 533, 555, 595
Führungsschiene, Fahrkorb 417
Führungsschienenantrieb 521
Führungsständer 632, 633
Führungsturm 542
Ful 468
Füllanzeige, automatische 655
Füllanzeigeschwimmer 655
Füllback 804, 807
Füllen 12
Füllbehälter 470
Full House 914
Füllloch 757
Füllmengenanzeige 548
Füllöffnung für neue Brennstäbe 666
Füllrohr 265
Fülltür 256
Füllung 247
Fumarole 44
Fundament 252, 253, 660
Fundamentklotz 660
Fundamentstreifen 252, 253
Fundamenttafel 445
Fundbüro 725
Fünf 703
Fünfeck, regelmäßiges 705
Fünferpin 865
fünffingiger Schweißhandschuh 318
Fünfhundert 703
Fünf-Kräuter-Gewürz 199
fünf Nummern 919
Fünffig 703
Fungizid 69
Funkantenne 604, 606, 608, 609, 628, 763, 873
Funken 564
Funkenstrecke 562
Funkgerät 771, 898
Funkmast 652
Funkmaus 516
Funkmeldeempfänger 765
Funknetzwerk, Basisstation 522
Funknetzwerkkarte, wireless-LAN-Karte 522
Funktionäre 801
Funktionsanzeige 450
Funktionsdisplay 450
Funktionsebene, erste 529
Funktionsebene, zweite 529
Funktionsschalter 496
Funktionstasten 294, 495, 507, 508, 514, 699, 730, 731
Funktionstasten, programmierbare 731
Funktionswähler 261
Funktionswahltaste 506
Funkübertragungssystem 20
Furche 176
Fusilli 206
Fuß 96, 98, 104, 105, 139, 140, 143, 146, 147, 148, 149, 278, 280, 286, 307, 308, 329, 351, 368, 425, 440, 444, 461, 483, 516, 517, 685, 693, 739, 836, 910
Fuß, geschwungener 276
Fuß-/Handgelenkgewicht 850
Fußball 802
Fußballplatz 788
Fußballschuh 802
Fußballspieler 802
Fußboden 257
Fußbohrung 444
Fußdrüse 104
Fusselfilter 293
Fußende 280
Fuße voraus 829
Fußfessel 857
Fußfesselriemen 857

Fußgänger 545, 546
Fußgängerrampe 712
Fußgängerbrücke 583, 593
Fußgängerknopf 712
Fußgängerüberweg 545, 547, 712
Fußgelenk 130
Fußgestell 277
Fußgewilbeaterie 160
Fußholz 247
Fußknochen 155
Fußnagelschere 377
Fußperd 602
Fußplatte 305
Fußraste, vordere 575, 576
Fußraummatte 558
Fußriemen 840, 851
Fußrückenarterie 160
Fußschlaufe 836
Fußschutz 773
Fußsteg 426
Fußstelle 740
Fußstrecke 650
Fußstück 425
Fußstütze 281, 312, 464, 577, 783, 791, 851
Fußstützen 871
Fußteil 841
Fußtritt 444
Fußweg 714
Fußwurzel 122, 126, 131, 138, 141, 142, 155, 156
Futter 342, 348, 349, 370, 386, 455, 881
Futtermal 391
Futtergetreide 182
Futterstoffe 455

G

G 434
Gabel 14, 227, 632, 633, 697, 875, 905
Gabelarm 632
Gabelbaum 836
Gabelbein 116
Gabeln 228
Gabelstapler 632
Gabelstapler tasche 635
Gaben 745
Gadolium 684
Gaffel 602
Gaffelsiegel 601
Galaxie 9
Galaxie, elliptische 9
Galaxie, irreguläre 9
Galaxie, linsenförmige 9
Galeere 598
Galeone 599
Galerie 411, 430, 614, 676, 738
Galerie, Große 402
Galileo 19
Gallenblase 110, 112, 164
gallischer Krieger 748
Gallium 682
Galopp 125
Galopprennen 856
Gamasche 339
Gambia 745
Gammastrahlen 690
Gamasche 124
Gang 44, 180, 402
Gang, absteigender 402
Gang, aufsteigender 402
Gangarten 124
Ganglion, symphatisches 167
Gans 120, 213
Gänseei 213
Ganymed 4
ganze Note 435
ganze Pause 435
ganzer Querstrich 56
Ganzjahresreifen 560
ganzzrandig 79
Garage 244, 726, 769
Garam Masala 199
Garderobe 250, 394, 431, 510, 719, 723, 726, 731
Garderobenständer 510
Garderobier 428
Gardinenschiene 284
Gardinenslange 284
Gardinenslange, einläufige 284
Gardinenslange, zweiläufige 284
Gardinenslangen 284
Garn 908
Garnball 797
Garnele 218
Garnführer 456

- Garnhalter 457
 Garnierspitze 232
 Garnrollenstift 452
 Garnspannungseinheit 147
 Garnstange 457
 Garten 406
 Gartenarbeit 298, 322
 Gartenfräse 327
 Gartenhandschuhe 325
 Gartenheidelbeere 192
 Gartenkresse 187
 Gartenkreuzspinne 102
 Gartenkürbis 188
 Garten-Sauerampfer 187
 Gartenschlauch 328
 Gartenspritze 328
 Gartenteich 322
 Gartenweg 244, 322
 Gas 275, 656, 680
 Gasabscheider 652
 Gasbehälter 903
 Gasbrenner 267
 Gasfeuerzeug 391
 Gasflasche, medizinische 780
 Gashebel 331, 576, 626
 Gasherd 290, 721
 Gaskolben 755
 Gasleitung 712
 Gasmasken 773
 Gasöl 656
 Gaspedal 556
 Gasse 711, 817, 820, 865
 Gasstromregulierung 903
 Gästeeingang 720
 Gästegarderobe 720
 Gästetoiletten 720
 Gaststätte 714
 Gasventil 267
 Gaswarmwasserbereiter 267
 Gaszug 323, 332
 Gateway 523
 Gatter 852
 Gaumen, harter 174, 175
 Gaumen, weicher 174, 175
 Gaumenbein 112, 123
 Gaumenbogen, vorderer 174
 Gaumenmandel 176
 Gebälk 247, 403, 405
 Gebärmutter 170, 171
 Gebärmutterhals 170
 Gebäude, öffentliches 39
 Gebetshalle 738
 Gebiet, abgedecktes 40
 Gebirge, Transantarktisches 29
 Gebirgsbach 45
 Gebirgskette 38, 42
 Gebirgsmassiv 38
 Gebiss 854
 Gebiss, menschliches 159
 Gebissriemen 854
 Gebisssscheibe Gebissstange 858
 Gebläse 258, 259, 293, 445, 643, 670
 Gebläsemotor 258
 Gebläserohr 643
 gebogenes Eisen 401
 gebogenes Hohlisen 401
 geboren 702
 gebräuchliche Bezeichnungen 83
 gebrauchtes Material, Lagerraum 778, 780
 gebrauchte Spritzen, Behälter 771
 gebuchtet 79
 gebundenes Buch 426
 Gedankenstrich 473
 gedeckter Weg 409
 gedeckter Wehrgang 408
 Gedenktafel 738
 Gedränge 805, 806, 807
 Gedrängehalbspieler 804
 gedrehtes Seil 908
 gedruckte Schaltung 689
 Gefahrenbereich 844
 Gefahrenstelle 616
 Gefahrenzone 847
 gefährliche Substanzen 774
 Gefälle 545, 547
 Gefangenentransporter 726
 Gefechtskopf 759
 geflochtenes Seil 908
 Geflügel 213
 Geflügelschere 233
 Gefrierbeutel 222
 gefrierender Regen 64
 Gefrierfach 291
 Gefrierschrank 180, 224, 720
 Gefriertruhe 291
 Gegenausleger 634
 Gegenauslegerballast 634
 Gegendruckzylinder 421
 Gegenfänger 443
 Gegengewicht 14, 16, 417, 542, 591, 634, 638, 639
 Gegengewichtsführung 417
 Gegenleiste 173
 Gegenlichtblende 479
 Gegenmutter 58
 Gegensprechanlage 594
 Gegenverkehr 544, 546
 gegenwärtige Wetterlage 55
 Gegenwindstart 833
 Gehäuse 100, 104, 240, 260, 261, 275, 288, 292, 293, 306, 308, 313, 316, 318, 332, 383, 442, 488, 493, 499, 507, 613, 614, 688, 695, 696, 700, 884, 920
 Gehäuse, hinterer 17
 Gehäuseabdeckung 528
 Gehäusedach 416
 Gehäuselüfter 513
 Gehäuseverstärkung 920
 Gehfalte 357
 Gehgestell 782
 Gehhilfen 782
 Gehirn 99, 103, 106, 107, 109, 110
 Gehirn-Rückenmark-Flüssigkeit 168
 Gehkrücke 782
 Gehörgang 173, 174
 Gehörgang, äußerer 158
 Gehörknöchelchen 174
 Gehörschutz 772, 774
 Gehörschutz tragen 774
 Gehmaß 303, 304
 Gehrungsanschlag 305
 Gehrungssäge 303
 Gehrungssäge, elektrische 304
 Gehrungsschneidlade 303
 Gehweg 245
 Geier 119
 Geigenfamilie 437
 Geißfuß 421
 gekerbt 79
 gekerbtes Scherenblatt 382
 gekochter Schinken 216
 Gekröse 212
 gekrümmte Greifbacke 310
 Geländefahrzeug 873
 Geländemotorrad 577
 Geländemotorrad, 4x4 577
 Geländer 250, 251, 255, 540, 894
 Geländerstab 255
 Geländewagen 549
 Gelatinekapsel 783
 Gelb 400, 690
 gelber Ball 863
 gelber Fleck 177
 gelber Paprika 188
 gelbes Licht 712
 gelbe Zucchini 189
 Gelbgrün 400
 Gelborange 400
 Geld 729
 Geldausgabeautomat 715, 730
 Geldbeutel 387
 Geldbeutel für Münzen 387
 Geldrückgabefach 507
 Geldscheinausgabe 730
 Geldscheinfach 386
 Geldwechsel 725
 Gelenk 342, 557, 569, 638, 889
 Gelenk, ebenes 156
 Gelenkbus 569
 Gelenke, echte 156
 Gelenkhöcker 153
 Gelenknorpel 154
 gelenkloser Bogen 541
 Gelenkschäkel 835
 gelochte Hartfaserplatte 300
 gelochte Knöpfe 453
 gemahlener Pfeffer 199
 Gemälde 395
 gemäßigter Wald 66
 gemeine Erdkröte 111
 gemeiner Tüpfelfarn 76
 gemeines Widertonmoos 75
 gemeinsame Hüftarterie 160, 165
 gemeinsame Hüftvene 165
 gemeinsamer Fingerstrecker 151
 gemeinsamer Wadenbeinnerv 166
 Gemüse 180, 184
 Gemüsebürste 233
 Gemüsegarten 182, 244
 Gemüseterrine 226
 Gemüsezwiebel 184
 Generator 563, 646, 659, 662, 665, 668, 677
 Generator, Elektrizitätserzeugung 665
 Generatorreinheit 658
 Generatoren 688
 Genicklasche 772
 Genickstück 854
 Genitalöffnung 104
 Genitalporus 95
 Geographie 28
 Geologie 42
 Geometrie 704
 geometrische Formen 704
 Georgien 746
 geostationärer Satellit 60
 geostationäre Umlaufbahn 60
 geothermische Energie, Elektrizitätserzeugung 646
 geothermisches Feld 646
 Gepäck 388
 Gepäckablage 584
 Gepäckanhänger 389, 623
 Gepäckaufbewahrung 582
 Gepäckausgabe 620
 Gepäckcontainer 605
 Gepäckförderer 623
 Gepäckkram 568, 584, 585, 631
 Gepäckrollen 389
 Gepäckschließfächer 582
 Gepäckschnur 389
 Gepäckträger 567, 577, 578, 876
 Gepard 135
 gepolsterte Korbstütze 811
 gepolsterter Sockel 811
 gerade Greifbacke 310
 Geraden 871
 gerade Öse 453
 gerader Bauchmuskel 150
 gerader Rock 357
 gerader Schenkelmuskel 150
 gerades Balleisen 401
 gerades Eisen 401
 gerades Hohlisen 401, 421
 gerades Rippenbündchen 351
 Geradseite 607
 Geräte 790
 Geräteanschluss 383
 Gerätefach 585
 Geräteraum 734, 764
 Geräteraum, allgemeiner 490
 Geräteschrank 489
 Geräteschuppen 182
 Geräteturnanlage 824
 Geräteturnen 824
 Geräte zur Erdbewegung 326
 geräumige Tasche 388
 Gericht 728
 Gerichtsbäude 710
 Gerichtskanzlei 728
 Gerichtssaal 728
 Gerichtsschreiber, Tisch 728
 germanische Sprachen 469
 Germanium 682
 geröstete Kaffeebohnen 208
 Gerste 85, 203
 Gerstenkommuster 458
 Geruchssinn 174
 Geruchsverschluss 262, 265, 270
 Gerüstprofil 417
 Gerüstträger 663
 gesägt 79
 Gesamtergebnis, Anzeigtabelle 824
 Gesäß 147, 149, 169, 170
 Gesäßmuskel, großer 151
 Gesäßnerv 166
 Gesäßspalte 149
 Gesäßtasche 350
 Geschäft 710
 Geschäftsbeleg 731
 Geschäftsbuch, Journal 535
 Geschäftsführers, Büro 509
 Geschäftsviertel 708, 710
 geschaltete Steckdose 498
 Geschenkartikel 717
 Geschenkwarenladen 714
 Geschirr 226, 460
 Geschirr, Glaswaren und Silberwaren 717
 Geschirrspüler 224, 721, 723
 Geschirrspülmaschine 271, 294
 Geschirrtuch 295
 Geschlechtsorgane, männliche 169
 Geschlechtsorgane, weibliche 170
 geschlossener Gesichtsschutz 765
 geschlossenes Atemschutzsystem 765
 geschlossene Traube 81
 Geschmacksknospe 176
 Geschmackszentren 176
 Geschmackssinn 174
 geschnittener Nagel 301
 Geschoss 753
 Geschossbehälter 752
 Geschütz, rückstoßfreies 757
 Geschützrohr 758
 geschütztes Leerzeichen 514
 Geschützturm 762
 Geschwindigkeitsanzeige 898
 Geschwindigkeitsregelung 452
 Geschwindigkeitsregler 332, 417
 Geschwindigkeitswähler 236
 Geschworenenbank 728
 Geschworenenraum 728
 geschwungener Fuß 276
 Gesellschaft 708
 Gesicht 139, 146
 Gesichtsmaske 798, 800, 808
 Gesichtsschutz 318, 765, 878
 Gesichtsschutz, geschlossener 765
 Gesichtsschutzmaske 879
 Gesichtsstück 773
 Gesims 245, 247
 gespalten 740
 gespaltene Erbsen 190
 gespaltene Zunge 112
 gespreizter Kragen 349
 Gestänge 902
 gestanztes Loch 342, 350, 371
 Gestein, undurchlässiges 651
 Gestell 281, 321, 391, 776
 gestelzter Bogen 413
 gestempelte Post 474
 gestorben 702
 Gesundheit 775
 Gesundheitsorganisation 525
 Getränke 180
 Getränkeautomat 548, 779
 Getränkedose 223
 Getränkekarton 223
 Getränkekarton, kleiner 223
 Getränkespender 723
 Getreide 85, 203
 Getreideprodukte 204
 Getreidesilo 596
 getrennte Sammlung 71
 Getriebe 292, 552, 563
 getrocknete Chili 199
 geviert 740
 gewachsener Boden 538
 Gewände 411
 Gewebe 899
 Gewebe-Einstellskala 288
 Gewebestruktur 455
 Gewehr, automatisches 755
 Gewehr (gezogener Lauf) 912
 Gewehrriemen 893
 Gewehrschießen 861
 Gewerbegebiet 709
 Gewicht 630, 697, 698, 699, 793, 850
 Gewicht, feststehendes 436
 Gewichte 851
 Gewichtheben 850
 Gewichthebergürtel 850
 Gewichtheberschuh 850
 Gewichtsantrieb 697
 Gewichtsausgleicher 756
 Gewichtsstaudamm 661
 gewimpert 79
 Gewinde 268, 302, 863
 Gewindegang 306
 Gewindehülse 248
 Gewindekappe 269
 Gewindenschaft 311
 Gewindeschneider 314
 Gewinnkombination 920
 Gewitter 57
 Gewitter, starkes 57
 Gewitterwolken 63
 gewöhnlicher Nagel 301
 gewöhnlicher Würfel 914
 Gewölbe 410
 Gewölbekörper 167
 gewölbter Zentralbereich 9
 Gewürz, Fünf-Kräuter 199
 Gewürze 198
 Gewürzmischung, Cajun 199
 Gewürznelke 198
 Geysir 44
 gezahnte Greifbacke 310
 Geschirrspülmaschine 271, 294
 Ghana 745
 Ghee 210
 Gi 846
 Gibbon 139
 Gibraltar, Straße 32
 Giebel 223, 244
 Giebeldach 251
 Giebeldache 251
 Giebeldreieck 403, 405, 697
 Giebelständer 252
 Gierbewegung 630
 Gießbrause 329
 Gießgeräte 328
 Gießkanne 328
 Gießpistole 329
 Gift 774
 Giftdrüse 99, 103, 106, 112
 Giftkanal 112
 Giftklaue 103
 Gift-Leitfurche 112
 Giftpilz 76
 Giftschlange, Anatomie 112
 Giftschlange, äußere Merkmale 112
 Giftzahn 112
 Gimpel 118
 Ginkgonuss 193
 Gipfel 45, 886
 Gipfel, Hütte 886
 Gipfelhütte 886
 Gipsbinden 777
 Gipskarton-Bauplatte 299
 Gipskartonplatte 299
 Gipsraum 779
 Gipsschlinge 464
 Giraffe 12, 129
 Gitarre, akustische 440
 Gitarre, elektrische 441
 Gitter 261, 403, 432, 493, 727
 Gitterbett 281
 Gitterboxpalette 632
 Gittereinsatz 234
 Gitterfenster 727
 Glacis 409
 Glanzschicht 172
 Glas 385, 903
 Glas, Sortierung 71
 Glasabdeckung 672, 673
 Glasdach 250, 713
 Gläser 225, 723
 Gläserpülmaschine 723
 Glasflasche 223
 Glasgehäuse 699
 Glashaube 612
 Glaskolben, oberer 241
 Glaskolben, unterer 241
 Glaskörper 177
 Glaskugel 58
 Glasmalerei 411
 Glasnudeln 207
 Glasplatte 535
 Glasscheibe 693
 Glasüberdachung 582
 Glatzstrick 458
 gleich 703
 Gleichgewichtslage 690
 gleich oder größer als 703
 gleich oder kleiner als 703
 Gleichstrom-Netzkaabel 526
 Gleichtaste 529
 Gleis 582, 592, 595, 710
 Gleise 591
 Gleiskette 636
 Gleiskettenschlepper 636
 Gleiskreuzung 583
 Gleisnummer 582
 Gleisflieger 897
 Gleitflug 310
 Gleitphase 892
 Gleitschirmfliegen 897
 Gleitschuh 304
 Gleitschutz 889
 Gleitstuhl 590
 Gletscher 46, 48, 66
 Gletschersee 48
 Gletscherspalte 46
 Gletscherzunge 46
 Gliederrippe 398
 Gliedmaßen, obere 161
 Gliedmaßen, untere 161
 Glimmlampe 316
 globale Erwärmung 68
 Globus 734
 Glocke 849
 Glockenband 449
 Glockendach 415
 Glockendichtung 265
 Glockenstube 410, 411
 Glockenturm 411, 737
 Glottis 112
 Glücksrad 920
 Glühbirne 316
 Glühfaden 274
 Glühlampe 274, 614, 687
 Glukose 78
 Gnocchi 206
 Gnomon 696
 Go 916
 Gobelbindung 463
 Gold 683, 741
 Goldbrasse 219
 Goldzeisig 118
 Golf 38
 Golf, Persischer 33

- Golfball 867
 Golfball im Querschnitt 867
 Golfhandschuh 869
 Golfplatz 708, 788, 866
 Golfschuhe 869
 Golfspiel 866
 Golftasche 869
 Golf von Aden 33, 34
 Golf von Alaska 30
 Golf von Bengalen 33
 Golf von Guinea 34
 Golf von Kalifornien 30
 Golf von Mexiko 30
 Golf von Oman 33
 Golf von Panama 31
 Golfwagen 869
 Golgi-Apparat 74, 94
 Gonade 95, 105, 106
 Gondel 600, 899
 Gondelhaltgriff 899
 Gonfalon 739
 Gong 437, 449
 Gorgonzola 211
 Gorilla 138
 Gorilla, äußere Merkmale 139
 Gorilla, Skelett 138
 gotischer Dom 410
 Gottesanbeterin 102
 Gouache 396
 GPS-Empfangsantenne 613
 Graben 409, 647, 864
 Graben, Kermadec-Tonga 50
 Graben, Peru-Chile 50
 Graben, Puerto-Rico 50
 Grabenböschung, innere 409
 Grabgabel 326
 Grabkammer der Königin 402
 Grabkammer des Königs 402
 Grabschaukel 326
 Grabstichel 11
 Grad 704
 Gradbogen 612
 Grad Celsius 702
 Gradeinteilung 907
 Gradnetz 36
 grafische Künste 420
 Granat 375
 Granatapfel 196
 Granatwerfer 756
 Grand Canyon 30
 Grand-Prix-Rennmaschine 874
 Granitschicht 42
 Granne 85
 Granulation 6
 Grapefruit 194
 Grapefruitmesser 229
 Graphit 670
 Graphitstift 470
 Graphosfeder 397
 Grasfang 332
 grasgrüner Täubling 183
 Grasland 66
 Grat 45, 404
 graue Substanz 167, 168
 Graviernadel 423
 Gravurplatte 376
 Greifbacke, gekrümmte 310
 Greifbacke, gerade 310
 Greifer 421, 452
 Greifinger 139
 Greifleine 611
 Greif- und Spannwerkzeuge 310
 Greifvogel 117
 Greifzirkel 423
 Grenada 743
 Griechenland 744
 Griechisch 469
 griechischer Tempel 403
 griechischer Tempel, Grundriss 403
 griechisches Brot 204
 griechisches Theater 402
 griechisch-römischer Stil 843
 Grief 204
 Griessäule 641
 Griff 227, 230, 236, 237, 238, 239, 240, 256, 280, 288, 290, 291, 294, 295, 303, 304, 305, 308, 309, 310, 311, 313, 315, 316, 319, 320, 323, 328, 331, 332, 381, 382, 383, 384, 386, 387, 388, 389, 391, 425, 439, 453, 454, 458, 460, 534, 584, 649, 782, 797, 798, 800, 815, 816, 822, 838, 849, 850, 859, 867, 884, 888, 891, 905, 909, 913, 920
 Griff, ausziehbarer 386
 Griff, isolierter 316, 317
 Griff, wärmeisolierter 239
 Griff, zusätzlicher 306
 Griffband 894
 Griffbrett 432, 439, 441
 Griffe 901
 Griffel 80, 81, 82, 84
 Griffelbein 126
 Griffelfortsatz 158
 Griffhebel für S-Bogen 446
 Griffkamm 380
 Griffloch 535
 Griff mit elektronischer Überwachung 877
 Griffteil 863
 Griff- und Wurfbeispiele 844
 Grill, Raclette 239
 Grillfläche 239
 Grillplatte 239
 Grillplatte 239
 Grindel 641
 Gröpzange 310
 Grobeinstellung 693
 grobe Salami 216
 grobes Salz 201
 Grobspanplatte 300
 Grobtrieb 693
 Grönland 30
 Grönlandsee 28
 große Armedecken 115
 große Außensichel 844
 Große Australische Bucht 29
 große Einkaufstasche 388
 große Elektrohaushaltsgeräte 716
 Große Galerie 402
 große Handdecken 115
 große Innensichel 844
 große Klinge 905
 Großeltern 784
 große Nackenrolle 280
 größer als 703
 Großer Bär 13
 großer Brustmuskel 150
 großer Gesäßmuskel 151
 Großer Hund 11
 großer Nasenflügelknorpel 175
 großer Oberschenkelanzieher 151
 große Rosenvene 160
 großer Rundmuskel 151
 Große Sandwüste 29
 Großes Barrierriff 29
 große Schamlippe 170, 171
 Große Seen 30
 großes Kettenblatt 580
 großes Vieleckbein 154, 156
 Große Victoriaüwüste 29
 Großformatkamera 480
 Großfrüchtige Moosbeere 192
 groß gefleckter Katzenhai 218
 Großhirn 167
 Großmast 600, 602
 Großmutter 784
 Groß-Oberbramsegele 603
 Groß-Oberbramsegele 603
 Großrad 783
 Großraumflugzeug 629
 Großraumwagen 584
 Groß-Royalsegele 603
 Großschot 834
 Großschriftfeststellung 514
 Großschriftfeststellungstaste 514
 Großschriftumschaltung 514
 Großsegele 603, 834
 Großtonne 615
 Groß-Unterbramsegele 603
 Groß-Unterbramsegele 603
 Großvater 784
 Grotteskschrift 472
 Grubber 641
 Grube 650, 793, 865
 Grube, offene 647
 Grubenorgan 112
 grün 741
 Grün 400, 690, 864, 866, 867
 Grünalge 75
 Grünanlage 713
 Grundbindungen 463
 Grundfarben 917
 Grundgestein 43
 Grundierung, flüssige 378
 Grundlinie 821
 Grundlinienrichter 821
 Grundmoräne 46
 Grundplatte 58, 273, 485, 500, 756, 889
 Grundrechenarten 529
 Grundring 659
 Grundriss 403, 411
 Grundstücksgrenze 244
 Grundwasser, eingeschlossenes 646
 Grundwasserspiegel 47, 70
 grüne Bohne 191
 grüne Erbsen 190
 grüner Ball 863
 grüner Paprika 188
 grüner Pfeffer 198
 grüner Tee 208
 grünes Licht 712
 grüne Tagliatelle 206
 Grünkohl 186
 Grünstrahl 493
 Gruppenwahl 514
 Grupyekäse 211
 Guarani 469
 Guatemala 742
 Guave 197
 Guckloch 591
 Guidon 739
 Guinea 499
 Guinea, Golf 34
 Guinea-Bissau 745
 Gummiband 280, 350
 Gummieinsatz 867
 Gummigebiss 854
 Gummihörschen 368
 Gummikappe 742
 Gummimatte 500
 Gummipropfen 776
 Gummiring 270
 Gummischlauch 271, 776
 Gummischutz 857
 Gummispannung 902, 903
 Gummistiefel 765
 Gummistöpsel 321
 Gurke 188
 Gurt 281, 611
 Gurtbefestigung 441
 Gurtbogen 410
 Gürtel 350, 352, 844
 Gürtelband 350
 Gürtelclip 505
 Gürteltage 561
 Gürtelschlaufe 350, 352, 905
 Gürtelschnalle 350
 Gürtelspitze 350
 Gurtschließe 555
 Gurtschnalle 855
 Gurtschleife 855
 Gurterwerk 841, 896, 897
 Gurtzeug 896
 Gusserker 408
 Gutenberg-Diskontinuität 42
 Güterbahnhof 583, 708
 Güterwagen 583, 588
 Güterwagen, offener 588
 Gutta 404
 Guyana 742
 Guyot 49
 gynäkologischer Untersuchungsraum 779
 Gyoji 847
 Gyroskop 759

H

- H 434
 Haar 147, 149, 172, 439
 Haaraufrichter 172
 Haarbalsg 172
 Haarbürsten 380
 Haarcilp 380
 Haar der Berenike 13
 Haarfärbemittel 379
 Haarflätter 381
 Haarklemme 380
 Haarliftkamm 380
 Haarpflege 380
 Haarschaft 172
 Haarschneidekamm 380
 Haarschneider 381
 Haarschneideschere 382
 Haarspange 380
 Haarspülung 379
 Haarstecker 380
 Haarzwiebel 172
 Hack 877
 Hafen 596, 709
 Hafengebühre 596
 Hafenfähre 596
 Hafenzollamt 596
 Hafer 85, 203
 Hafermehl 204
 Haferwurz 189
 Hafnium 683
 Haftgurtband 368
 Häftlingsdusche 768
 Haftnotiz 530
 Haftorgan 75
 Haftscheibe 111
 Hagel 64
 Hagelschauer 57
 Hagelschnur 117
 Hahn 120, 752, 754, 861, 912
 Hai, äußere Merkmale 108
 Haiti 742
 Hakama 846, 847
 Häkelnadel 457
 Haken 284, 313, 316, 453, 456, 457, 573, 611, 634, 699, 776, 861, 862, 900
 Hakenbein 154
 Hakenbogen 911
 Hakenbogentiefe 911
 Hakenkurt 767
 Hakenkurt für Leiter und Schlauch 767
 Hakenhalteöse 909
 Hakenhalter 901
 Hakeninnenweite 911
 Hakenleiter 767
 Hakenspitze 911
 Hakenverriegelung 249
 Hakler 804
 Halbrille 385
 halbe Anführungszeichen 473
 Halbedelsteine 375
 halbe Note 435
 halbe Pause 435
 halber Querstrich 56
 halber Wind 833
 halbes Heft 229
 halbfett 472
 Halbfinale 789
 Halbinsel 38
 Halbinsel, Antarktische 29
 Halbinsel, Arabische 33
 Halbinsel, Iberische 32
 Halbinsel, Kamtschatka 33
 Halbinsel, Kola 32
 Halbinsel, Skandinavische 32
 Halbinsel, Yucatan 30
 Halbkreis 704, 810
 Halbkugel 705
 Halbmatalle (Metalloide) 682
 Halbmond 409
 Halbmond (erstes Viertel) 7
 Halbmond (letztes Viertel) 7
 Halbmuhienschlafsack 904
 halbrechter Läufer 801
 Halbsäule, dorische 407
 Halbsäule, ionische 407
 Halbsäule, korinthische 407
 Halbschale 367
 Halbschatten 6, 7
 Halbsehnenmuskel 151
 Halbspitze 632
 Halbspieler 794
 Halbstiefel 342
 Halbttaucher 653
 Halbtrogbrücke 541
 Halbvolleyball 820
 Halbzeit 789
 Halfpippe 871, 887
 Halfter 770
 Halle 719
 Halm 382, 454
 Halnteiler 643
 Halo 9
 Halogenscheinwerfer 775
 Halogen-Tischleuchte 286
 Hals 77, 113, 124, 147, 148, 149, 159, 169, 227, 425, 433, 439, 440, 441, 458, 493, 610, 822, 826, 836, 868
 Halsausschnitt 351
 Halsberge 749
 Halsen 833
 Halskette, mehrreihige 374
 Halskette in Matineelänge 374
 Halskette in Opernlänge 374
 Halsketten 374
 Halskrause 339, 363
 halsnaher Ausschnitt 368
 Halsring 404
 Halsschlagader 160
 Halsschutz 796, 880, 882
 Halstajle 834
 Halsumklammerung 844
 Halswirbel 116, 122, 126, 131, 138, 141, 142, 153, 157, 168
 Hatt! Vorfahrt gewähren 544, 546
 Haltebügel 783
 Haltegriff 567, 569, 766
 Haltegriff, vorderer 757
 Haltegriffe 844
 Haltemutter 909, 910
 Halteplatte 892
 Halter 274
 Halterung 15, 285, 579, 649, 699
 Halterung, schwenkbare 613
 Halterungen 40
 Halterung für die Registrierkarten 58
 Halterungsschraube, untere 58
 Haltestange 570
 Hammer 174, 301, 317, 329, 442, 443, 793
 Hammerbahn 425
 Hammerfilz 443
 Hammergriff 793
 Hammerhalter 313
 Hammerkopf 793, 901
 Hammerleiste 442
 Hammer mit runder Bahn 301
 Hammeruss 443
 Hammerruheleiste 443
 Hammerstiel 443
 Hammer zum Rundklopfen 425
 Hamster 123
 Hand 139, 147, 149, 154, 173
 Handauflage 516
 Handball 814
 Handballenaufgabe, abnehmbare 514
 handbediente Weiche 590
 Handbeuger der Ellenseite 150, 151
 Handblasebalg 777
 Handbohrer 307
 Handbrause 264
 Handbremse 552
 Handbremse, Schutzkasten 587
 Handbremshebel 556, 587
 Handbremsrad 587
 Handbuchbinderei 424
 Handdecken, große 115
 Handdecken, mittlere 115
 Handelseunternehmen 525
 Handfeuerlöcher 767
 Handfläche 121, 173, 797
 handförmig 79
 Hand-Funksprechgerät 770
 Handgabel 325
 Hand-Gehrungssäge 303
 Handgelenk 140, 147, 149, 156, 173
 Handgelenkpolster 808
 Handgelenksbandage 850
 Handgelenkschützer 895
 Handgeräte 823
 Handgranate 757
 Handgriff 309, 416, 433, 750
 Handhabung 632
 Handheld-Computer 527
 Handikaptafel 858
 Handkreissäge 304
 Handkultivator 326
 Handkurbel 313, 423
 Handlampe 316
 Handlauf 255, 417
 Handlöser 889
 Handmuskeltrainer 850
 Handrad 452
 Handrasenmäher 332
 Handrücken 173
 Handrührgerät 236
 Handschellentasche 770
 Handschild 318
 Handschlaufe 888, 892, 901
 Handschuh 20, 797, 798, 800, 855, 870, 871, 874, 875, 878, 882, 884, 887, 891, 892
 Handschuh-Außenseite 346
 Handschuhe 346, 872
 Handschuhfach 556
 Handschuh-Innenseite 346
 Handschuhspender 780
 Handschutz 331, 755, 875
 Handschwingen 115
 Handspulgerät 462
 Handstand 828
 Handstange 587, 594
 Handstaubsauger 289
 Handstrecker, kurzer 151
 Handstrecker, langer 151
 Handstrecker der Ellenseite 151
 Handstütze 861
 Handtaschen 387
 Handteil 849
 Handtuch 379
 Handtuchhalter 264
 Handwagen 698
 Handwagen 633
 Handwäsche 347
 Handwerkzeuge 325
 Handwurzel 122, 131, 136, 138, 141, 142, 154, 797
 Handy 506
 Hängearmel 337, 338
 Hängebank 650
 Hängebrücke 540
 Hängegletscher 46
 Hängeisolator 663
 Hängekartei 510
 Hängeleinen 897
 Hängeleuchte 286

- Hängemappe 532
Hanger 602
Hänger 540
Hantel 840, 850
Hantelgriff 840
Hanteln 840
Hantelstange 851
Hardboots 887
Harfe 440
Harfen 437
Harissasoße 201
Harmonikatur 416
Harnapparat 165
Harnblase 109, 110, 113, 165, 169, 170
Harnleiter 165
Harnleitermündung 104
Harnröhre 165, 169, 170
Harnröhrengang 169
Harpune 841
hart am Wind 833
harte Kontaktlinse 384
harter Gaumen 174, 175
harte Rückenmarkshaut 167, 168
Hartfaserplatte 300
Hartfaserplatte, gelochte 300
Hartfaserplatte, kunststoffbeschichtete 300
Hartkäse 211
Hartplatz (Zement) 822
Hasardsteine 917
Hase 11, 123, 212
Haselnuss 193
Haselnuss, Längsschnitt 84
Hasentiere 122, 123
Hasentierkiefel 123
Hasentierkiefel: Kaninchen 123
Haspel 642, 643
Haspelrohr 643
Hassium 683
Hat-Switch 516
Häubchen 426
Haube 289
Hautbitze, moderne 756
Haue 901
Hauptabschnitt 919
Hauptanschluss 273
Hauptanzeige 626
Hauptapsis 411
Hauptband 893
Hauptbolzen 587
Hauptbronchus 163
Hauptdampfleitungen 669
Hauptdampfverteiler 669
Hauptdeck 607, 761
Haupteinfüllstutzen 655
Haupteingang 250, 713, 733, 735, 768, 781
Hauptelektromotor 763
Hauptentlüftungssteigrohr 262
Hauptfahrwasser 617
Hauptfahrwerk 625, 760
Hauptfallschirm 896
Hauptfeld 870
Hauptfestplattenlaufwerk 513
Hauptgenerator 586
Hauptgleis 583
Hauptgriff 307
Hauptkampfrichter 843, 845
Hauptkampfrichterlinie 845
Hauptlautsprecher 494
Hauptlinienrichter 807
Hauptluftbehälter 586
Hauptlüfter 648
Hauptmaßstab 700
Hauptrad 697
Hauptrand 740
Haupträume 250
Hauptreihenstern 8
Hauptschalter 272, 273, 477, 496
Hauptschieberventil 654
Hauptschiedsrichter 795, 837, 847
Hauptschlitzen 456
Hauptschlot 44
Hauptschwert 836
Hauptschwerteinzug 836
Hauptspiegel 15, 17
Hauptspielzüge 916
Hauptspuren 539
Hauptstadt 37
Hauptstandbein 663
Hauptständer 575
Hauptstiel 86, 253
Hauptstufe, kryogene 24
Haupttragegurt 897
Haupttransformator 585
Haupttreibachse 595
Haupttribüne 856
Haupttriebwerk 23
- Hauptunterkunft 868
Hauptverteilung 258
Hauptvorhang 430, 431
Hauptvorschaumonitor 491
Hauptwarmeraum 781
Hauptwurzel 77
Hauptzeitnehmer 830
Hauptzylinder 559
Haus 244, 877
Haus, einstöckiges 419
Haus, Teile 247
Haus, zweistöckiges 419
Hausa 468
Hausanschluss 273
Hausanschlussleitung 675
Hausantenne 486
Hausboot 607
Hauseinrichtung 276
Häuserformen in der Stadt 419
Hausflur, äußerer 406
Hausfrauenknoten 908
Haushaltsartikel 180
Haushaltsgegenstände 295
Haushaltsgeräte 236, 288
Haushaltsgeräte, verschiedene 240
Haushaltsmehl 204
Haushaltswaren 716
Haushaltswäsche 716
Hauskleid 356
Hausmeisterraum 731
Haumüll 69, 70
Haustein 298
Haustür 247
Hauszelt 903
Haut 81, 83, 168, 172
Hautnerv, seitlicher 166
Hautoberfläche 172
Haversche Lamellen 154
Haverscher Kanal 154
Hawaiianisch 469
Hebeglied 443
Hebegriff 756
Hebel 238, 268, 270, 310, 377, 398, 421, 423, 576, 686, 920
Hebeleisen 301
Hebeleiste der unteren Schutzhaube 304
Hebel für den Klemmbügel 381
Hebel-Korkenzieher 230
Hebelstützpunkt 686
Heber 638
Hebestück 651
Hebewerk 651
Hebräisch 468
Hecht 220
Hechtabwehr 812
Hechtsprungstellung 828
Heck 236, 608, 625, 836
Hecke 245, 322
Heckenschere 330
Heckleuchten 554
Heckpropeller 606
Heckrotor 631
Hecksporn 631
Hecktür 775
Heft 302
Heft, halbes 229
Heften 424
Hefter 532, 534
heftige Regenfälle 63
Heftklammern 534
Heftlade 424
Heftplaster 777
Heilbutt 221
Heiliger Petrus 736
Heimkino 494
Heimtierbedarf 181
Heimtrainer 851
Heimwerken 298
Heimwerkerladen 714
Heinrich VIII 736
heißes Kühlmittel 674
Heißluftaustritt 256
Heißluftpistole 320
Heißfring 610
heißversiegelte Folie 223
Heißwasserbereiter 675
Heißwasserbereiter, elektrischer 266
heiterer Himmel 56
Heizelement 258, 259, 293, 294, 318, 465
Heizer 674
Heizkessel 258, 259
Heizkessel, elektrischer 258
Heizkörper 259
Heizlüfter 260
Heizöl 656
Heizplatte 721
Heizspirale 290, 899
- Heizstab, oberer 266
Heizstab, unterer 266
Heizstrahler 260, 903
Heizung 256, 608
Heizungsgitter 594
Heizventil 899
Helium 684
Heliumsphäre 25
Helix 705
Helixende 173
Helligkeitsregelung 20
Helligkeitsstufe 505
Helm 20, 748, 749, 796, 798, 800, 858, 870, 871, 872, 874, 875, 882, 887, 894, 895
Helmbohne 190
Helmbusch 748
Helmdach 415
Helmglocke 749
Helmlampe 901
Hemd 349, 791
Hemdblusenärmel 361
Hemdblusenkleid 356
Hemdblusenkragen 362
Hemdchen 368
Hemden 716
Hemd hose 351
Hemisphäre, nördliche 35
Hemisphäre, östliche 35
Hemisphäre, südliche 35
Hemisphäre, westliche 35
Hemisphären 35
Hemmungslappen 697
Hemmungsräder 696, 697
Henkel 295
Hennin 339
Heraldik 739
heranwachsende Nahrungsvakuole 94
Herausarbeiten 401
herausklappbare Schreibplatte 279
herausnehmbare Festplatte 521
Herbizid 69
Herbst 54
Herbstäquinoktium 54
Herd 43, 722
Herdkante 290
Herdtiefe 43
Hering 219, 902, 903
Heringkönig 221
Heringsschlaufe 902, 903
Herkules 13
Hermelin 717
Heroldsbilder 740
Herren-Accessoires 716
Herrenanzüge 716
Herren-Freizeitbekleidung 717
Herrenhalbschuh 342
Herrenhandschuhe 346
Herrenjacken 717
Herrenkleidung 348
Herrenkopfbekleidungen 340
Herrenmäntel 717
Herren-Nachtwäsche 717
Herrenpullover 717
Herrenring 376
Herrenschuhe 342, 716
Herren-Sportbekleidung 717
Herrentasche 388
Herrentoilette 427, 509, 724
Herrenunterwäsche 716
Hertz 702
Heruntertransformation der Spannung 646, 662, 677
Herz 97, 99, 103, 104, 105, 106, 107, 109, 110, 112, 116, 125, 162, 163, 212, 822, 914
Herzbeutel 163
herzförmig 79
Herzkammer, linke 161, 162
Herzkammer, rechte 161, 162
Herzmuschel 217
Herzmuskel 162
Herzstelle 740
Herzstück 587, 590
Herz wandschicht 162
heterotrophe Organismen 67
Heuboden 182
Hexenstich 459
Hidschab 339
Hieb waffen 751
HiFi-System 503
Hijiki 183
Hilfe 181
Hilfsbatterie 563
Hilfslinie 434
Hilfsmittel 400
Hilfsprojektor 10
Hilfsschiff 653
Hilfsschwert 836
- Himalaja 33
Himbeere 192
Himbeere im Querschnitt 83
Himmel, bedeckter 56
Himmel, bewölkter 56
Himmel, heiterer 56
Himmel, klarer 56
Himmel, stark bewölkter 56
Himmel, stürmischer 65
Himmel, wolkenloser 56
Himmelsäquator 13
Himmelsbedeckung 55
Himmelskörper 4
Himmelskugel 13
Himmelskugel, Koordinatensystem 13
Himmelsmeridian 13
Himmelsnordpol 13
Himmelsstrahlung, Messung 58
Himmelsüdpol 13
Hindernislaufhürde 790
Hindernisrichter 852
Hindernisse 875
Hindi 469
Hinduismus 736
Hinterbein 96, 98, 110, 111, 277
Hinterbein (Innenseite) 98
Hinterbindung 840
Hinterbühne 431
Hinterdeckel 426
hintere Aufschlaglinie für das Doppelspiel 816
hintere Augenkammer 177
hintere Begrenzungslinie 848
hintere Felgenbremse 578
Hintere Flügelklappe 760
hintere Fontanelle 158
hintere Gerade 856
hintere Klappe 23
hintere Kufe 884
hintere Nervenwurzel 167, 168
hintere Querleiste 893
hinterer Balken 698
hinterer knöcherner Bogengang 174
hinterer Kotflügel 577
hinterer Schließmuskel 105
hinterer Stauraum 775
hinterer Stoßdämpfer 575
hinterer Streben 578
hinterer Tragflügel 609
hinterer Umwerfer 578, 580
hinteres Auspuffrohr 553
hinteres Bremspedal 576
hintere Schaufel 637
hintere Seitenfontanelle 158
hinteres Ende 105, 303, 309
hinteres Gehäuse 17
hinteres Trittbrett 766, 775
Hinterextremität 121, 143
Hinterfeld 818
Hinterflügel 96
Hintergrundbeleuchtung 527
Hinterhauptbein 131, 158
Hinterhauptmuskel 151
Hinterhauptsbein 153, 158
Hinterhorn 167
Hinterkante 898
Hinterkappe 370
Hinterleib 96, 97, 98, 103, 107
Hinterleibssegment 97
Hinterpartie 909
Hinterrad 333
Hinterteil 893
Hinterwand 818
Hinterzehen 115, 117
Hinterzwiesel 855
Hippe 330
Hirn 212
Hirnanhangdrüse 167
Hirnholzende 300
Hirnnerven 166
Hirse 85, 203
historische Schiffe 598
Hitzechild 22
HNO(Hals-Nasen-Ohren)-Behandlungsraum 779
Hobel 309
Hobeisen 309
Hobeisen-Stellschraube 309
Hobelschar 639
Hobelzahn 331
Hoch-/Tiefstell Taste 528
Hochaltar 737
Hochdruck 420
Hochdruckdampfleinlass 668
Hochdruckgebiet 55, 63
Hochdruckpresse 642
Hochdruckturbine 627
Hochdruckverfahren 421
Hochebene 45
- Hochgebirge 61
Hochgeschwindigkeitszug 585
hochgestellt 472
Hochland 7
Hochlandklimate 61
Hochschrank 224
Hochsilo 182
Hochspannungsleitung 646, 662, 677
Hochspannungsleitung, Anschluss 663
Hochspannungsmast 663
Hochspannungsprüfer 316
Hochsprung 791, 792
hochstehende Form 420
höchste Karte 914
Hochstuhl 281
Hochtöner 502
Hochtonlautsprecher 10
Hochtransformation der Spannung 646, 662, 665
hoch verstärkende Antenne 18
hochverstärkende S-Band-Antenne 60
Hochwasserentlastungswehr 657
Hochwasserentlastungswehr, Verschluss 657
Hochweibstuhl 461
Hocker 224, 277, 722
Hockey 800, 918
Hockeyball 800
Hockeykate 895
Hoden 107, 110, 169
Hodensack 146, 169
Hof 182, 727
Hogline 877
Höheneinstellhebel 756
Höheneinstellung 692
Höheneinstellung 14, 15
Höheneintritt 701
Höheneinsteller 14, 15
Höhennflosse 625, 631, 898
Höhennalftront 56
Höhennkontrolle 485
Höhennlagen, Vegetationsbild 66
Höhennmesser 896, 898, 899
Höhennregler 441, 498, 503
Höhennrichtwerk 756
Höhennruder 625, 898
Höhennkala 53, 485
Höhennsucher 761
Höhenn-Tonabnehmer 441
Höhennverstellfuß 483
Höhennverstellkala 304
Höhennverstellung 289, 826, 851
Höhennwärmfront 56
höherer Wasserstand 597
hohe Rippe 214
hohe Wolken 62
Hohlbeitel 401
Höhle 47, 51
hohle Eisschraube 901
Hohlleisen, gebogenes 401
Hohlleisen, gerades 401, 421
Höhennraum, trocken liegender 47
Hohlhandmuskel, kurzer 150
Hohlhandmuskel, langer 150
Hohlkehlfäser 308
Hohlkehlfäser mit Anlaufzapfen 308
Hohlladungsgeschoss 752
Hohlvene, obere 160, 161, 162
Hohlvene, untere 160, 161, 162, 165
Hohlziegel 298
Hoisinsöße 200
Holandrad 581
Holm 321, 390, 624, 782
Holmium 684
Hologramm, metallisiertes 729
Holz 300, 868
Holz 1 868
Holz 3 868
Holz 5 868
Holzbeheizung 256
Holzblasinstrumente 437
Holzboden 899
Holzerner Barrenholm 825
Holzhammer 301
Holzkiste 222
Holzleibung 249
Holzohr 183
Holzschläger 867
Holzschnitt 421
Holzschnitzerei 401
Holzstock 421
Holzträger 257
Holzunterbau 254
Holzwerkstoffe 300
homogenisierte Milch 210
Homo sapiens sapiens 93
Honduras 742
Honig 209
Honigbiene 98

Honigbiene, Anatomie 99
Honigbiene, äußere Merkmale 98
Honigmelone 195
Honigraum 100
Honigzelle 100
Höraufsatz 776
Hörer 506, 507
horizontale Bodenbewegung 43
horizontaler Zug 916
horizontales Schiebefenster 415
Horizontalseismograph 43
Horizontspiegel 612
Hörmuschel 506
Horn 376, 766, 836
Hörnchennudeln 206
Hörner 174
Hornhaut 177, 691
Hornisse 101
Hornschicht 172
Hornschnabel 113
Hornschuppe 117
Hornsohle 127
Hornstrahl 127
Hornwand 127
Hörplätze 733
Hörsaal 394, 718, 732
Hors-d'Oeuvre-Schale 226
Hose 124, 350, 371, 748, 796, 802, 808, 844, 850, 875, 878
Hose, kurze 369, 801, 805, 810
Hosen 358, 716
Hosenbluse 359
Hosenbund 350
Hosenrock 357
Hosenschlitz 350
Hosenträger 350
Hotel 710, 724, 886
Hotelreservierungsschalter 620
Hotelzimmer 724
Houppelände 338
Hub 522, 523
Hubarm 637, 640
Hubarmzylinder 637
Hubblesche Klassifikation 9
Hubble-Weltraumteleskop 17, 53
Hubbrücke 542
Hubel 464
Hubgebläse 605
Hubkette 632
Hubplattform 653
Hubschrauber 631, 762
Hubschrauberhangar 762
Hubschrauberlandeplatz 652, 762
Hubstreben 640
Hubvorrichtung 635
Hubwerk 641
Hubwinde 634
Hubzahlvorwahl 305
Hubzylinder 573, 634, 766
Hudson Bay 30
Huf 124, 127
Huf, Unterseite 127
Hufbein 126
Hufe 127
Hufeisen 127, 376
Hufeisenbogen 413
Hufeisenmontierung 17
Hufglocke 853, 858
Hüftarterie, gemeinsame 160, 165
Hüftarterie, innere 160, 161, 165
Hüft-Becken-Nerv 166
Hüftbein 122
Hüfte 96, 98, 147, 149
Hüftgurt 906
Huftiere 124, 128
Hüft-Leisten-Nerv 166
Hüftlochnerv 166
Hüftpolster 808
Hüftvene, gemeinsame 165
Hüftvene, innere 161
Hüftwurf 844
Hügel 45, 875
Huhn 120, 213
Hühnerei 213
Hühnerstall 182
Huitzilopochtli-Tempel 412
Hülle 84, 521, 867, 899, 905
Hüllen, Wan-tan 207
Hülse 85, 307, 912
Hülse, äußere 275
Hülse, Schnitt 84
Hülseauswurf 755
Hülsenboden 860
Hülsenfrüchte 190
Humeruskopf 153
Hummel 101
Hummer 107, 218
Hummer, Anatomie 107
Hummer, äußere Merkmale 107

Hummus 200
Hund 130
Hund, äußere Merkmale 130
Hund, Skelett 131
Hund, Vorderpfote 130
Hunderassen 130
Hundert 703
Hundshai 218
Hupe 556, 576
Hürde 790
Hürden 852
Hürdenlauf 790
Hurrikan 63
Hustensirup 783
Hut 76
Hutband 340
Hutmutter 311
Hüttenkäse 210
Huygens 19
Hyäne 134
Hybridfahrzeug 563
Hydrant 712
Hydrantenanschluss 766
Hydrantenschlüssel 767
Hydraulik 632
Hydraulikanschluss 642
Hydraulik-Heber 567
Hydraulik-Hochlöflfelbagger 638
Hydraulikkupplung 640
Hydraulikschlauch 641
Hydraulikturbine 659
Hydraulikzylinder 633, 640
hydraulischer Klappenheber 760
hydraulischer Palettenhubwagen 633
hydraulischer Widerstand 851
hydraulische Scheibenbremse 870
Hydrosphäre 66
Hydrograph 59
Hygrometer 261
Hygrostat 261
Hyperlinks 524
Hyracotherium 93

I

Iapetus 5
Iberische Halbinsel 32
Ichthyosaurus 93
Ichthyostega 92
Identifikationsnummer, technische 501
identisch 703
Identitätsband 376
Idiotenhügel 886
Igel 121
Iglu 418
Igluzelt 903
Ileum 164
Ilium 111, 116
Impair 919
Impluvium 406
Impressum 471
Impuls laser, Rubin 692
Impulsregner 329
Inbound-Linie 806
Inbusschrauben 302
Incisura intertragica 173
Inder 10
Index 612
Indexanzeigeregler 477
Indexspiegel 612
Indiansersprachen 469
Indien 747
Indisch-Antarktischer Rücken 50
Indisch-Australische Platte 43
Indischer Ozean 28, 29, 33, 34
indisches Fladenbrot 205
indisches Naanbrot 205
Indium 682
indoarische Sprachen 469
indoeuropäische Sprachen 469
Indonesien 33, 747
Indonesisch 469
Induktionsspule 488
Industrie 525
Industrie, petrochemische 656
Industrieabfälle 69, 70
Industriegebiet 709
industrielle Telekommunikation 487
industrielle Verschmutzung 69
Infiltration 67, 69
Information 725
Informationsdisplay 512
Informationsdisplay 620, 719, 730, 733, 769, 779, 886
Informationsstand 715
Informationsverbreitung 525
Infrarot-Scanner 18
Infrarotschnittstelle 526, 527

Infrarotsensor 60, 518
Infrarotstrahlung 68, 690
Infrarot-Zielsuchkopf 759
Infusionsständer 780
Ingwer 199
Inhaber, Name 729
Inhaber, Unterschrift 729
Inhalt 471
Injektionsbohrung 646
Inklination 13
Inlineskating 895
Innenbehälter 266
Innenbeleuchtung 594
Innenbrett 915
Innenfeld 794
Innenfläche 346
Innengewinde 910
innengezahnte Fächerscheibe 310
Innenhebel 838
Innenhof 738
Innenisolierung 561
Innenknopf 248
Innenkreis 877
Innenläden 282
Innenlippe 105
Innenohr 174
Innenohrvorhof 174
Innenstadt 709, 710
Innensteckhülse 909
Innenstiefel 889, 895
Innenantasche 389
Innen tür 291
Innenverteidiger 803
Innenzelt 902, 903
innere Drosselvene 160
innere Grabenböschung 409
innere Hüftarterie 160, 161, 165
innere Hüftvene 161
Innereien 212
innere Kuppelhülle 17
innere Leitschaukeln 627
innere Oberschenkelkondyle 153
innere Planeten 5
innerer Kern 42
innerer Oberarmgelenkhöcker 153
innerer Rand 127
innerer Schenkelmuskel 150
inneres Keilbein 155
Insassenaufnahme 726
Insasseneingang 726
Insekten 96, 101
Insektenfresser 117, 121
Insel 38, 539, 761
Inselkette 49
Installation 395
Instrumentalgruppierungen 438
Instrumente 17, 876
Instrumente, elektronische 450
Instrumente, wissenschaftliche 23
Instrumenteneinheit 25
Instrumentenplattform 60
Instrumentenring 24
Instrumententafel 557, 574, 576
Integral 703
Integralhelm 874
integrierte Schaltung 689
integrierte Schaltung mit Gehäuse 689
Intelsat 487
intensive Kultur 68, 69
intensive Landwirtschaft 68, 70
Intensivstation 780
interaktive Terminals 395
Interlobärsplatt, schräger 163
internationale Post 475
internationale Raumstation 21
internationales Einheitensystem 702
internationale Wettersymbole 56
interne Modemschnittstelle 526
Internet 523, 524
Internet-Nutzer 524
Internet-Nutzungen 525
Internet-Provider 525
Internet-Tasten 514
Intervalle 434
Interview 471
Intrusivgesteine 42
Inuitkut 469
Io 4
Ionenschweif, Plasmaschweif 8
ionische Halbsäule 407
ionische Säulenordnung 404
Irak 746
Iran 746
Iridium 683
Iris 177
Irisch 469
irisches Brot 205
Irische See 32
Irisch Moos 183

Irland 743
irreguläre Galaxie Typ I 9
irreguläre Galaxie Typ II 9
irreguläres Aggregat 64
Isba 418
Ischiasnerv 166
Ischiasnerv, kleiner 166
Ischium 111, 116
Islam 736
Island 32, 744
Isländisch 469
Isobare 55
Isolationszelle 727
Isolator 562, 663
Isolierhülse 275
Isoliermaterial 294, 655
Isoliermaterialien 299
Isolierraum 778
Isolierstoff 254
isolierte Klinge 316
isolierter Griff 316, 317
isolierte Sprachen 469
Isolierung 253, 267, 672
Iseiseite 43
Israel 746
ist annähernd gleich 703
ist äquivalent mit 703
ist gleich 703
ist gleich oder größer als 703
ist gleich oder kleiner als 703
ist größer als 703
ist identisch mit 703
ist kleiner als 703
ist nicht identisch mit 703
ist nicht parallel zu 704
ist parallel zu 704
ist senkrecht zu 704
ist ungleich 703
Italien 744
Italienisch 469

J

J-2-Triebwerk 25
Jabot 362
Jaboticaba 197
Jacke 338, 355, 844
Jacke, dreiviertelange 352
Jacke, traditionelle 846
Jacken 352, 355, 358
Jackett 348
Jackfrucht 196
Jackpot-Kasten 920
Jackpot-Leitung 920
Jagdhunde 13
Jagd kappe 340
Jagen 912
Jaguar 135
Jahresring 87
Jahreszahl 729
Jahreszeiten 54
Jahreszeitenziegel 917
Jakobsmuschel 217
Jalapeño-Chili 199
Jalousie 249, 285
Jalousiefenster 415
Jalousieschweller 444
Jalousieverschluss 261
Jamaika 742
Jamaikapfeffer 198
Japan 33, 747
Japangraben 50
Japanisch 469
japanischer Rettich 189
japanisches Experimentiermodul 21
Japanisches Meer 33
Japanpinsel 397
Jarlsberg 211
Javagraben 50
Jazzband 438
Jazzbesen 449
Jeans 358
Jemen 746
Jesus Christus 736
Jetski 876
Jicama 184
Jiddisch 469
Jo 846
Jocharm 433
Jochbein 152, 158
Jochweite 540
Jockey 856
Jod 683
Joggingschuh 370
Joghurt 210
Johann Calvin 736
Johannisbeere 192
Johannisbeere, schwarze 192

Joker 914
Jolle 835
Jordanien 746
Joule 702
Joystick 516
Joysticks 918
Judentum 736
jüdisches Weißbrot 205
Judo 844
Judogi 844
Judokämpfer Wettkampfteilnehmer 844
Jujutsu 846
Jungfrau 11, 13
Jupiter 4
Jura 93
Jurte 418
Jurypäsident 855
Justaucorps 338
Justierring 383
Justiz 726
Justizvollzugsanstalt 726
Juweliergeschäft 714

K

K.O.-System 789
Kabel 289, 306, 316, 331, 332, 488, 492, 504, 505, 516, 517, 523, 558, 573, 848, 913
Kabelabisolierer 317
Kabel der Schnittstelle für digitale Musikinstrumente (MIDI) 451
Kabeldurchführung, ausbrechbare 272
Kabeljau, atlantischer 221
Kabelleitung 525
Kabelmantel 308, 318
Kabelmodem 525
Kabelmuffe 306
Kabelrolle 848
Kabelschutz 913
Kabeltrommel 489
Kabeltülle 317
Kabelversteifung 288
Kabelverteiler 486
Kabine 608, 640, 731
Kabriollet 549
Kachel 22
Kaffee 208
Kaffeebohnen, geröstete 208
Kaffee-Filterkanne 241
Kaffeehausgardine 282
Kaffeekanne 905
Kaffeeküche 509
Kaffeelöffel 228
Kaffeemaschine 241
Kaffeemaschinen 241, 723
Kaffeemühle 240
Kaffeepresser 241
Käfig 407
Kaftan 339
Kahnbein 154, 155, 156
Kai 596
Kaianlage 708
Kaiman 114
Kairampe 596
Kaiserdach 414
Kaiserring 183
Kajak 837
Kakadu 118
Kakao 208
Kaki 197
Kaktusfeige 197
Kalahari 34
Kalandriagefäß 669
Kalb 128
Kalbfleisch 214
Kalbfleischwürfel 214
Kalbshackfleisch 214
Kaldaune 212
Kalifornien, Golf 30
Kalium 682
Kalkschwamm 95
Kalkulationspunkt 891
Kalmar 217
kalte Gerichte 722
kalte Luft 64, 675
Kältemittelleitung 260
kaltes Kühlmittel 665, 674
kaltes Schwerwasser 670
Kaltfront am Boden 56
kaltgemäßigte Klimate 61
Kaltnadel 422
Kaltwasserkreislauf 262
Kaltwassersteigleitung 262
Kaltwasserzulauf 265, 266, 267, 270, 271
Kalzium 682
Kambium 87

- Kambodscha 747
Kambrium 92
Kamel 129
Kamera 18, 490, 492, 775, 873
Kamera-Assistent, erster 428
Kamera-Assistent, zweiter 428
Kamera-Dolly 492
Kameragehäuse 476
Kameramann 428
Kameraplattform 482
Kameraschraube 482
Kamera-Steckfeld 490
Kameratasche 482
Kamerun 745
Kamille 208
Kamin 250, 256, 257
Kaminabdeckung 257
Kaminabdichtung 257
Kaminanschluss 256
Kamin Aufsatz 245
Kaminbesteck 257
Kamineinfassung 256, 257
Kamingitter 257
Kaminsims 256
Kamm 45, 417, 461
Kämme 380
Kammer 650
Kammer, unterirdische 402
Kammerseptum 162
Kammerton A 436
Kammerwasser 177
Kammnade 460
Kammmuschel 217
Kampfbereich 844
Kämpfer 413, 846
Kämpferlinie 845, 847
Kampffähle 846, 847
Kampffläche, zentrale 843
Kampfflugzeug 760
Kampfgewicht 845, 853, 871
Kampfmesser 751
Kampfrichter 824, 825, 842, 843, 844, 848, 859, 860, 881, 893
Kampfrichter, leitender 860
Kampfrichterassistenten 883
Kampfrichter für den künstlerischen Ausdruck 823
Kampfrichter für die technische Ausführung 823
Kampfrichter-Obmann 883
Kampfrichterstand 890
Kampfrichtertribüne 856
Kampfrichterturm 890, 891
Kampfsportarten 842
Kamtschatka-Halbinsel 33
Kanada 742
kanadischer Bacon 216
kanadischer Football 809
Kanal, Haverscher 154
Kanal, linker 502
Kanal, rechter 502
Kanalabschnitt 258
Kanalauswahl 495
Kanäle, Volkmannsche 154
Kanaleinstiegsschacht 712
Kanalisation 262, 263
Kanalschleuse 596, 597
Kanalschleuse: Seitenansicht 597
Kanalsole 597
Kanalsuchttasten 495
Kanalwahlschalter 505
Kanalwahltasten für Lautsprecher 498
Kanapee 276
kanarische Melone 195
Kandare 854
Kandarenzügel 854
Kandiszucker 209
Känguru 142, 143
Känguru, äußere Merkmale 143
Känguru, Skelett 142
Kanimchen 123, 212
Kanne 241
Kannelüre 404, 405
Kanon aus dem 17. Jahrhundert 752
Kante 887, 907
Kantenfläche 300
Kantenschiene 894
Kantenstecher 326
Kantholz 460
Kanu 600, 837
Kanu-Kajak: Flachwasserrennen 838
Kanu-Kajak: Wildwasser 837
Kanuflöte 776
Kanülenansatz 776
Kanzel 737, 738, 898
Kanzellösehebel 898
Kap 38
Kapaun 213
Kap der Guten Hoffnung 34
- Kapelle 408, 726
Kap Horn 31
Kapillargefäß 172
Kapillarrohren 695
Kapitalband 426
Kapitälchen 472
Kapitänssitz 626
Kapitell 405
Kapitelsuche/Schnellvorlauf 495
Kaplanturbine 659
Käppchen 340
Kappe 269, 274, 275, 470, 484, 816, 880
Kappe, äußere 342
Kapsel 75, 783
Kapsel, Schnitt 84
Kapselfinger 452
Kapuze 353, 368, 369, 882, 901
Kapuzenmuskel 150, 151
Kapuzenmütze 341
Kap Verde 745
Kar 7, 46
Karabiner 911
Karabinerhaken 835, 901
Karaffe 225
Karaffe, kleine 225
Karambolagebillard 862
Karate 845
Karategi 845
Karateka 845
Karavelle 599
Karbon 92
Kardamom 198
Kardinal 118
Kardinalseeeichen 616
Kardinalseeeichen, östliches 617
Kardinalseeeichen, südliches 617
Kardinalseeeichen, westliches 617
Kardone 185
Karibik 28, 30
Karibische Inseln 742
Karibische Platte 43
Karikatur 471
Karo 914
Karosserie 550, 567
Karosserien 549
Kartotte 189
Karpalballen 130
Karpfen 220
Kartätsche 752
Karte, politische 37
Karteikarten 532
Karteikasten 533
Karteiregister 532
Karteischubfach 533
Kartendarstellungen 36
Kartenkontrolleur 394, 427
Kartenlesegerät 730, 731
Kartenleser 494
Kartenleserschlitze 548
Kartennummer 729, 731
Kartenraum 604, 732
Kartenschacht, PC 526
Kartenschlitz 507
Kartenspiele 914
Kartoffel 184
Kartoffelstampfer 233
Kartographie 35
Karton 223
Kartusche 268, 315, 773
Kartuschendichtung 268
Kartuschenkolben 268
Kartuschenpistole 315
Kasachstan 746
Käse 722
Käsemesser 228
Käsereibe 230
Kaserne 409
Käseschachtel 223
Käsetheke 181
Kaspisches Meer 28, 33
Kasse 181, 394, 427, 548, 719, 723
Kassen 181, 716, 717
Kassette 499, 504, 521
Kassettenband 499
Kassettendeck 488, 499, 503
Kassettendecktasten 504
Kassettenfach 499
Kassettenfilm 481
Kassettenlaufwerk 521
Kassettenrekorder-Wahltaaste 498
Kassettenschacht 494
Kassettenenteil 504
Kassiererin 181
Kassiopia 12
Kastagnetten 437, 449
Kasten 99, 436
Kasteneisen 401
- Kastenwagen, langer 588
Katalanisch 469
Katalysator 553
katalytische Umwandlungsanlage 656
Katamaran 835
Katapult 761
Katar 746
Kategoriewahltaasten 504
Kathode 689
Katholizismus 736
Katze 132, 409
Katze, äußere Merkmale 133
Katze, Kopf 132
Katzenhai, groß gefleckter 218
Katzenrassen 132
Kaufhaus 715, 716
Kaulquappe 111
Kaumuskel 150
Kegel 237, 705, 865, 882, 883
Kegeldach 415
Kegelprojektion 36
Kegelradgetriebe 686
Kehildeckel 163, 176
Kehle 115, 444
Kehlkopf 163
Kehltrien 854
Kehrschaukel 295
Keil 346, 386, 388, 444, 753
Keilbein 158
Keilbein, äußeres 155, 156
Keilbein, inneres 155
Keilbein, mittleres 155, 156
Keilbeinhöhle 175
Keilhebel 309
Keilriemen 292, 552, 566
Keilstein 413
Keim 85
Keimblatt, verwelkendes 77
Keimscheibe 117
Keimung 77
Keimwurzel 77
Kelch 83, 84, 737
Kelchblatt 80, 83
Kelimbindung, senkrechte 463
Kelimbindung mit wechselnden Wenden 463
Keller 250
Kellerfalte 357
Kellerfenster 245
Kellner 721
Kellnerbesteck 230
keltische Sprachen 469
Kelvin 702
Kendo 847
Kendoka 847
Kenia 745
Kennplakette 273
Kennzeichnung 560
Kepheus 12
Keramikdichtung 268
Keramikkondensator 689
Kerbe 698, 863
Kerbel 202
Kermadec-Tonga-Graben 50
Kern 8, 9, 81, 82, 83, 85, 444, 867, 908, 912
Kern, äußerer 42
Kern, innerer 42
Kern, spaltbarer 681
Kernenergie 665
Kernenergie, Elektrizitätserzeugung 665
Kerngehäuse 82
Kerngehäuseausstecher 233
Kernholz 87
Kernkörperchen 74, 170
Kernkraftwerk 668
kernlose Salatgurke 188
Kernmembran 74, 94
Kernreaktor 667
Kernreaktorraum 763
Kernschatten 6, 7
Kernspalte 444
Kernspaltung 681
Kernspaltung des Uranbrennstoffs 665
Kerosin 656
Kerosintank 25
Kerze 737
Kessel 45, 448, 612
Kesselpauke 448
Kesselwagen 588
Ketchup 201
Ketsch 601
Ketschua 469
Kettbaum 460
Kette 265, 460, 461, 578, 580, 697, 826, 876
Kettenantrieb 641
Kettenblatt, großes 580
Kettenblatt, kleines 580
- Kettenblattwerfer 578, 580
Kettenblende 758
Kettenbremse 331
Kettenfäden 463
Kettenführung 580
Kettenlaufwerkrahmen 636
Kettenplatte 758
Kettenrad 758, 870
Kettenreaktion 681
Kettenrohrzange 315
Kettensäge 331
Kettenschuh 758
Kettenstich 459
Kettenstrebe 578
Keule 130
Keulen 823
Keulenärmel 361
K-Gerüst 663
Kibla 738
Kichererbsen 190
Kickschuh 800
Kidneybohne, rote 191
Kiebitz 118
Kiefer 106
Kiefernadeln 89
Kieferschutz 808
Kiefertaster 103
Kiel 840
Kielbasa-Wurst 216
Kielbein 116
Kielbogen 413
Kielboot 835
Kieldach 414
Kielstange 897
Kieme 106
Kiemen 105, 109
Kiemen, äußere 111
Kiemendeckel 108, 111
Kiemenpalten 108
Kies 253, 263
Kiesbett 872
Kilogramm 702
Kilometerzähler 557
Kilowattstundenzähler 273
Kimme 754, 755, 757, 861, 893, 912
Kimono 339, 364
Kimonärmel 361
Kinder 545, 785
Kinderabteilung 732
Kinderbekleidung 369
Kinderbetreuung 715
Kinderbücher 732
Kindermöbel 281
Kinderschuhe 717
Kindersessel 281
Kindersitz 558, 580
Kinder-Sportbekleidung 717
Kinn 115, 148
Kinnkette 854
Kinnkettenhaken 854
Kinnreiff 749
Kinnriemen 765, 808
Kinnschutz 575, 765, 870, 885
Kinnstütze 439
Kino 427, 608, 710, 714
Kinoleinwand 427
Kinosaal 427
Kinyarwanda 468
Kiosk 548, 593
Kippanhänger, aufgesattelter 572
Kippe 647
Kipper 573
Kippmulde 639
Kipphebel 783
Kippplader 572
Kippprüfmaschine 573
Kirche 711, 737
Kirchenbank 737
Kirchenfenster 737
Kirgisistan 746
Kiribati 747
Kirschband 283
Kirsche 192
Kirschtomate 188
Kirsorffalte 283
Krudndi 468
Kissen 458
Kissen, kleines 280
Kiste 222
Kittelbluse 359
Kiwano 196
Kiwi 196
Klaffmuschel 217
Klammer 284
Klammern, eckige 473
Klammern, runde 473
Klampe 834, 835
Klangfarbenregler 441
Klangfell 433
- Klangwahlanzeige 498
Klangwahlschalter 498
Klappbare Laderampe 608
Klappbare Nagelfeile 608
Klappbrücke, einteilige 542
Klappe 105, 278, 309, 348, 429, 446, 535
Klappe, hintere 23
Klappendrucker 446
Klappenhebel 626
Klappenheber, hydraulischer 760
Klappenschutz 446
Klappenstiel 446
Klappentasche 348, 352, 360
Klapperschlange 114
Klappschlittschuh 883
Klappspaten 906
Klappspiegel 478
Klappstufe 567
Klappstuhl 277
Klapptisch 278
klarer Himmel 56
Klarinette 446
Klarinetten 437
Klarsichtfenster 386
Klarsichthüllen 386
Klarsichtscheibe 876
Klarspülmittelbehälter 294
Klassenzimmer 727, 734, 735
Klassenzimmer für Schüler mit Lernschwierigkeiten 734
klassische Bluse 359
Klaue 96, 98, 107, 121, 122, 140, 143, 301
Klaupolrad 688
Klaviaturboden 442
Klavier 442
Klaviermechanik 443
Klavikula 111
Klebeband 254, 800
Klebebandabroller 534
Klebefilmspender 534
Klebestift 534
Klebfaden 103
Klebstoff 254
Kleeblatt 538, 539
Kleeblattbogen 413
Kleid, mit angesetztem Schoß 356
Kleider 356
Kleiderhaken 510
Kleidersack 389
Kleiderschrank 251, 278, 279, 510, 724
Kleiderschutz 783
Kleiderstoff 455
Kleid in Trapez-Form 356
Kleid mit angesetztem Schoß 356
Kleid mit flachem Reifrock 337
Kleid mit Krinolinrock 337
Kleid mit Turnüre 337
Kleidung 336
Kleidung, traditionelle 339
Kleinanzeigen 471
Kleinbus 569
kleine Armdecken 115
kleine Beuteltasche 388
kleine Chirurgie 778
kleine Elektrohaushaltsgeräte 717
kleine Karaffe 225
kleine Klinge 905
kleiner als 703
kleiner Bär 12
kleiner Finger 173
kleiner Getränkekarton 223
kleiner Hund 13
kleiner Ischiasnerv 166
kleiner Kragen 339
kleiner Lehnstuhl 276
kleiner Löwe 13
kleiner Rundmuskel 151
kleiner Teller 226
kleiner Tentakel 104
kleine Schamlippe 170, 171
kleines Kettenblatt 580
kleines Kissen 280
kleine Sterne 8
kleines Vieleckbein 154
kleine Trommel 437, 448
kleine Wasserschlange 10
kleinfingerhaken 447
Kleinflügel 443
Kleinhirn 167
Kleinkalibergewehr 861, 893
Kleinwagen 549
Kleimbacke 377
Kleimbrett 533
Kleimmbügel 381
Kleimmbügel, Hebel 381
Klemme 700

- Klemme, rote 558
 Klemme, schwarze 558
 Klemme, verstellbare 286
 Klemmgriff 901
 Klemmhalter 685
 Klemmhefter 532
 Klemmring 838
 Klemmschlaufe 900, 901
 Klemmschraube, untere 58
 Klemmspot 286
 Klemmverschraubung 270
 Klemmvorrichtung 700
 Klempnerwerkzeuge 314
 Klettenwurzel 189
 Kletterer 900
 Klettergürtel 901
 Kletterhaken 900
 Kletterhose 901
 Kletterpflanze 322
 Kletterschuh 900
 Klettersport 900
 Kletterwand, künstliche 900
 Klickpedal 870
 Kliff, Klippe 51
 Klimaanlage 68, 489, 567, 608, 775
 Klimagerät 622
 Klimageräte 261
 Klimate, kaltgemäßigte 61
 Klimate, tropische 61
 Klimate, warmgemäßigte 61
 Klimate der Welt 61
 Klinge 227, 229, 237, 302, 383, 390, 849
 Klinge, isolierte 316
 Klinge, zweischneidige 383
 Klingengeräte 302
 Klingendose 383
 Klingenmitte 849
 Klingenschwäche 849
 Klingenstärke 849
 Klingenstopper 382
 Klinke 460, 504
 Klinkenstecker 488
 Klips 350, 374
 Klistierspritze 776
 Klitoris 170
 Kloake 103, 110, 113, 116
 Klöppel 458
 Klöppelbrief 458
 Klöppelkissen 458
 Klöppelspitze 458
 Klossettbecken 265
 Klossettdeckel 265
 Klotz 632
 Klubhaus 856, 866
 Klubhauskurve 856
 Knabenbekleidung 2 bis 6 Jahre 717
 Knabenbekleidung 7 bis 17 Jahre 717
 Knarre 307, 311, 909
 Knäuel 462
 Knauf 277, 278, 797, 822, 849, 880
 Knebel 312, 739, 854
 Knebelbolzen 302
 Knebeltrense 854
 Knebelverschluss 353
 Kneifer 385
 Knethaken 236
 Knickschutztüle 381
 Knie 124, 130, 146, 148
 Kniebandage 850, 857
 Kniebuckel 749
 Kniebundhose 358
 Kniehose 338
 Kniemanschette 857
 Kniemanschettenhalter 857
 kniender Anschlag 861
 Kniepolster 808, 880
 Kniescheibe 122, 124, 126, 131, 138, 152
 Knieschoner 858
 Knieschützer 796, 874, 882, 894, 895
 Kniestrumpf 351, 365, 848
 Knoblauch 184
 Knoblauchpresse 230
 Knöchel 146, 148
 knöchelhohes Stiefellette 343
 Knöchelschutz 796
 Knöchelsocke 351
 Knochen, kurzer 157
 Knochen, langer 157
 Knochen, platter 157
 Knochen, unregelmäßiger 157
 Knochenarten 157
 Knochenfisch 108
 Knochenfische 219
 Knochenhaut 154
 Knochenmark 154
 Knolle 185
 Knollenblätterpilz 76
- Knollengemüse 184
 Knollensellerie 189
 Knollenziele 184
 Knopf 274, 285, 305, 349, 354, 432, 753
 Knöpfe, gelochte 453
 Knopf für Alarmschwellenwert-Anzeige 613
 Knopflasche 350
 Knopfleiste 349, 354
 Knopfleiste, verdeckte 355
 Knopfloch 352
 Knopfzelle 482
 Knorpelfisch 108
 Knorpelfische 218
 Knorrenmuskel 151
 Knospe 78
 Knötchenstich, französischer 459
 Knötchenstiche 459
 Knoten 463, 663, 687, 908
 Knoter 642
 Knurrhahn 219
 Koala 143
 Koaxialkabel 523
 Kobalt 683
 Kobra 114
 Koch 721
 Kochbereich 722
 Kochecke 509
 Köcher 859
 Kochfeld 239, 290
 Kochgeräte 234
 Kochgeschirr 722, 905
 Kochmesser 229
 Kochmulde 224, 290
 Kochplatte 290, 722
 Kochtopf 905
 Köderlauncher 762
 Koffer 389, 717
 Kofferauflieger 572
 Kofferradio 503
 Kofferraum 551
 Kognakschwenger 225
 Kohl 186
 Kohle 397
 Kohlebergwerk 647
 Kohlekraftwerk 646
 Kohlendioxid 670
 Kohlendioxid, Aufnahme 78
 Kohlendioxidkühlgas 670
 Kohlendioxidreaktor 670
 Kohlenhalde 646
 Kohlenschaufel 257
 Kohlenstoff 683
 Kohlestab (Kathode) 689
 Kohlezeichnung 396
 Kohle-Zink-Zelle 689
 Kohlrahi 185
 Kohlrübe 189
 Kokosnuss 193
 Kola-Halbinsel 32
 Kolanuss 193
 Kolben 81, 85, 274, 275, 453, 559, 564, 565, 566, 754, 860
 Kolbenantrieb 642
 Kolbenhals 912
 Kolbenring 566
 Kolbenschaft 566
 Kolibri 118
 Kolk 47
 Kollaterale 168
 Kollegmappe 386
 Kollegmappe mit Griff 386
 Koller 352
 Kolon 97, 113, 125
 Kolonne 919
 Kolumbien 742
 Koma 8
 Kombi 549
 Kombihakke 326
 Kombihammer 901
 Kombilimousine, dreitürige 549
 Kombination 852
 Kombi-Pflegelösung 384
 Kombipumpe 904
 Kombizange 310, 317
 Kombu 183
 Kombüse 763
 Komet 8
 Komma 473
 Kommandant, Büro 764
 Kommandantenstand 758
 Kommandoantenne, ferngesteuerte 40
 Kommandobrücke 605
 Kommandoeinheit 19
 Kommandokapsel 25
 Kommandoturm 763
 Kommatate 529
 Kommode 279
- Kommunikation 468
 Kommunikation, drahtlose 505
 Kommunikationsmodul 486
 Kommunikationsprotokoll 524
 Kommunikationsschaltbrett 626
 Kommunikationsterminal 507
 Komunionbank 737
 kommunizierender PDA 507
 Kommutator 688
 Komoren 746
 Kompakta 154
 Kompaktkamera 480
 Kompaktpuder 378
 Kompaktspeisesystem 494
 Kompass 11, 898
 Kompassrose 612, 907
 komplexe Düne 52
 Kompositbogen 859, 913
 Kompostkiste 323
 Kompressionsgurt, seitlicher 906
 Kompressor 260, 320
 Kompressor für Klimaanlage 566
 Kondensatenauslass 669
 Kondensateinlass 669
 Kondensation 67
 Kondensationskammer 646, 668
 Kondensationskühlwasserbecken 671
 Kondensatorventilator 261
 Kondensieren 680
 Kondensmilch 210
 Kondensor 646, 668, 674, 693, 694
 Kondensoreinstellung 693
 Kondensorhöhenverstellung 693
 Kondensorkühlwasserauslass 669
 Kondensorkühlwassereinlass 669
 Kondenssammler 261
 Konditionierer 642
 Konditorei 715
 Kondor 119
 Konferenzraum 509, 718, 730, 735
 Konfuzianismus 736
 Konfuzius 736
 Kongo 34, 745
 Kongressaal 718
 Kongresszentrum 711, 718
 König 914, 916
 König, Grabkammer 402
 Königin 99
 Königin, Grabkammer 402
 Königin-Maud-Land 29
 königliche Vene 160
 Königsbaum 676
 Königsflanke 916
 konkave Linse 691
 konkavkonvexe Linse 691
 Konservator, Büro 394
 Konserven 181
 Konservendose 223
 Konservierungslabor 395
 Konsole 412
 Konstruktion 249
 Konstruktion eines Hauses 250
 Konsument 487
 Kontakt 274
 Kontaktelemente 274
 Kontaktkopiergerät 484
 Kontaktlinse, harte 384
 Kontaktlinse, weiche 384
 Kontaktlinsen 384
 Kontaktlinsenbehälter 384
 Katergarde 409
 Katermutter 270
 Kontinent 49
 kontinentale Kruste 42
 Kontinentalfuß 49
 Kontinentalhang 49
 Kontinentalrand 49
 Kontinentalschelf 49
 Kontinente, Lage 28
 Kontoidentifikation 731
 Kontrabass 439
 Kontrabasse 437
 Kontrafagotte 437
 Kontrasteinstellung 512
 Kontraskarpe 409
 Kontrollbildschirm 694
 Kontrollkonsole 865
 Kontrolllampe 381
 Kontrollleuchte 238, 239, 240, 241, 288, 294, 465, 731, 767
 Kontrollleuchte, Tintenpatrone 519
 Kontrollleuchte 515, 519, 520
 Kontrollleuchte Netzspannung 731
 Kontrollleuchten für
 Tonsignalleuchten 498
 Kontrollleuchte Papierreinzig 519
 Kontrollmonitor des
 Aufsichtsingenieurs 491
 Kontrollmonitore 489, 490, 491
- Kontrollmonitore, Regie 428
 Kontrollmutter 58
 Kontrollraum 618, 718, 763, 764, 768
 Kontrolltaste 505
 Kontrollturm 890
 Kontrolltower 618
 Kontrollturm 761
 Kontrolluhr 489, 491
 Kurfeder 115
 Konvektion 681
 Konvektionsströmung 681
 Konvektionszelle 63
 Konvektionszone 6
 Konvektor 259, 260
 konvergierende Plattengrenzen 43
 konvexe Linse 691
 konvexkonkave Linse 691
 Konzertflügel 443
 Koordinatensystem der Erdkugel 35
 Koordinatensystem der
 Himmelskugel 13
 Körperbindung 463
 Körper 8, 96, 97, 99, 104, 115, 140, 147, 149, 161, 169, 301, 302, 308, 311, 383, 384, 391, 425, 439, 441, 452, 457, 458, 516, 816, 822, 858, 867, 901, 909
 Kopfarten 302
 Kopfband 772, 773
 Kopfbedeckungen 340, 341
 Kopfbein 154
 Kopfbruststück 107
 Kopf der Katze 132
 Kopfende 280
 Kopfganglion 105
 Kopfhörer 502, 503, 504
 Kopfhöreranschluss 501
 Kopfhöreranschlussbuchse 450, 451
 Kopfhörerbuchse 498, 504
 Kopfkissen 280
 Kopfkissenbezug 280
 Kopfkissenschonbezug 280
 Kopfnicker 150
 Kopfprofil 285
 Koppfregal 181
 Kopfriegel 247
 Kopfriemen 773
 Kopfsalat 186
 Kopfschiene 284
 Kopfschutz 772, 842
 Kopfstab 857
 Kopfsteg 426
 Kopfstrecke 650
 Kopfstütze 555
 Kopfteil 255, 281, 340, 341
 Kopf voraus 829
 Kopfwurf 844
 Kopienablage 512
 Kopienanzahl 512
 Kopienausgabemodus 512
 Kopieren, beidseitiges 512
 Kopierkontrolle 512
 Kopierrad 454
 Kopierraum 509
 Kopiersensitivität 626
 Koppel-Kipptaste 444
 Koppelungsmodul 21
 Koppen 287
 Kora 433
 Korakoid 111, 116
 Korallenmeer 29
 Korallenmatter 114
 Koran 736
 Korb 291, 294, 811
 Korbanlage 809, 811
 Korbball 809
 Korbbrett 811
 Korbbrethalter 811
 Körbchen 81
 Korbbalhtrossen 899
 Korblinie 809
 Korbpfosten 809
 Korbring 809, 811
 Korbstütze, gepolsterte 811
 Korbtragerohr 899
 Kordel 282
 Kordillere, Australische 29
 Korea 33
 Koreanisch 469
 Koriander 202
 korinthische Halbsäule 407
 korinthischer Pilaster 407
 korinthische Säulenordnung 405
 Kork 892
 Korkball 797
 Korkezieher 905
 Korkspitze 817
 Korn 754, 757, 861, 893, 912
 Kornelevator 643
- Körner 301
 Körnerfresser 117
 Körnerschicht 172
 Kornett 437, 447
 Kornhalter mit Korn 755
 Korntank 643
 Korona 6
 Körper 176, 444, 705, 909
 Körper, menschlicher 146
 Körperchen, Ruffinisches 172
 Körperchen, Vater-Pacinisches 172
 Körperpflege 181, 379
 Körpertemperaturregulierung 20
 Korpus 441, 446, 793, 893
 Korpus, birnenförmiger 433
 Korpus, dreieckiger 433
 Korpus, massiver 441
 Korpus, runder 432
 Korrekturflüssigkeit 534
 Korrekturstreifen 534
 Korrekturtaste 456
 Korsett 366
 Korsett 337, 367
 Kosakenmütze 340
 Kosmetikartikel 717
 Kostüm 355, 428
 Kostüme, historische 336
 Kote 847
 Kote 124
 Kotelett 214, 215
 Kötengelenk 124
 Kotflügel 550, 570
 Kotflügel, hinterer 577
 Krabbe 218
 Krabbenspinne 102
 Kraft 686
 Kraft, Maßeinheit 702
 Kraftfahrzeuganlagen 553
 Kraftfahrzeuge: Hauptbauteile 552
 Kraftfräser 545, 546
 Kraftsport 850
 Kraftstoffanlage 553
 Kraftstoffanzeiger 557
 Kraftstoffleitung 553, 563
 Kraftstoff-Luft-Gemisch 564
 Kraftstoffreserveanzeiger 557
 Kraftstoffschlauch 25
 Kraftstofftank 331, 553, 570, 574, 577, 586
 Kraftübertragung 580
 Kraftwerk 664
 Kraftwerk im Querschnitt 664
 Kraftwerksgebäude 666
 Kragen 348, 349, 352, 362, 440, 441
 Kragen, drapierter 363
 Kragen, gespreizter 349
 Kragen, kleiner 339
 Kragenecke 362
 Kragenklammer 376
 Kragenspitze 349
 Kragenstäbchen 349
 Kragensteg 362
 Kragstein 256, 408
 Kragträger 540
 Krähfußstich 459
 Krail 327
 Krake 217
 Krallen 113, 115, 117, 130, 133, 325
 Krallen, ausgestreckte 133
 Krallen, eingezogene 133
 Krallenbein 133
 Kran 652
 Kranbahn 634
 Kräne 634
 Kranführerkabine 634
 Kranich 10
 Krankenakten 781
 Krankenhaus 711, 725, 778
 Krankenhausbett 780
 Krankenschwester 780
 Krankenstation 726
 Krankentisch 780
 Krankentrage 775, 776
 Krankenzimmer 780
 Kranzgesims 403, 404
 Kranznaht 158
 Kranzprofil 278
 Krappe 376
 Krater 7, 44, 647
 Kraterstrahlen 7
 Kraterwall 7
 Kraulen 832
 krause Endivie 187
 Kräuselafalte 359
 Kräuselfalten 283
 Kräuselrock 357
 Krausstrick 458
 Kräuter 202
 Kräutertees 208

- Krawatte 349
Krawatten 716
Krawattenklemme 376
Krawattennadel 376
Krawattenschal 349
Krebs 13
Krebs, Wendekreis 34, 35, 36
Krebse 107
Krebstiere 218
Kreditabteilung 730
Kreditkarte 729
Kreditkartenetui 386
Kreditkartenfach 386
Kreide 93, 863
Kreis, Teile 704
Kreise 917
Kreislauf, elektrischer 274
Kreislager 329
Kreissägeblatt 304
Kreisverkehr 39
Kremaster 97
Krempe 340, 341
Kreolen 374
Krepis 403, 405
Kreuz 435, 610, 740, 914
Kreuzaussteifung 252
Kreuzbein 138, 141, 152, 153, 157
Kreuzbeinwirbel 122, 126, 131, 142
Kreuz-Bramstagssegel 603
Kreuz des Südens 11
Kreuzen 833
Kreuzgeflecht 166
Kreuzhacke 327
Kreuzknoten 908
Kreuzkopf 632
Kreuzkümmel 198
Kreuzmast 602
Kreuzmuster-Tepichmuschel 217
Kreuzrippe 410
Kreuz-Royalbrasse 603
Kreuz-Royalstagssegel 603
Kreuzschlitzschrauben 302
Kreuzschlitzschraubenzieher 905
Kreuzschlüssel 558
Kreuzsegel 603
Kreuz-Stengstagssegel 603
Kreuzstiche 459
Kreuztisch 693
Kreuztischeinstellung 693
Kriechstrombarriere 562
Krieger, gallischer 748
Kringel 204
Krinolinenrock 337
Kristallisation 680
Kristalltropfen 287
Kristallzucker 209
Kroatien 744
Krokodil 114
Krokus 80
Kronbein 126, 133
Krone 87, 124, 159, 227, 229, 374, 412, 440, 696
Kronenabschnitt der Pulpahöhle 159
Kronleuchter 287
Kropf 97, 99, 104, 106, 116
Krummhalskübis 189
Krümmling 255
Kruppe 124, 826
Kruste, kontinentale 42
Kruste, ozeanische 42
Krustenflechte 74
Kruzifix 737
kryogene Hauptstufe 24
Krypton 684
Kuba 742
Kübel 322
Küche 180, 222, 224, 250, 406, 719, 721, 723, 724, 726, 735, 764
Küchenbeil 229
Küchenchef 721
Küchenform 232
Küchenform, flache 232
Küchenhilfe 721
Kücheninsel 224
Küchenmaschine 237
Küchenmesser 229
Küchenpinsel 232
Küchenreibe 230
Küchenschere 233
Küchenset 233
Küchenutensilien 229
Küchenwaage 231
Küchenwagen 623
Kufe 631, 876, 878, 880, 881, 884
Kufe, bewegliche 885
Kugel 470, 516, 705, 752, 793, 865, 912
Kugelaggregat 268
Kugeldichtung 268
Kugelgelenk 156
Kugelhalterung 58, 516
Kugellager 677
Kugelmaus 516
Kugeln 864
Kugelrücklaufkasten 865
Kugelschreiber 470
Kugel-Sternhaufen 9
Kugelstoßen 790
Kugelträger 865
Kuh 128
Kühlabteilung 180, 181
Kühlaggregat 471
Kühlauflieger 572
Kühlbox 906
Kühler 552, 561, 674
Kühleranlage 553
Kühleranschluss, unterer 561
Kühlerblock 561
Kühler für Dampfgeneratorraum 669
Kühlergrill 550, 570
Kühlergruppe 586
Kühlerhaube 570
Kühlerverschlussdeckel 561
Kühlfach 291
Kühlhaus 596
Kühlmantel 755
Kühlmittel 665, 670, 671
Kühlmittel, erwärmtes 665
Kühlmittel, heißes 674
Kühlmittel, kaltes 665, 674
Kühlmittelauslass 672
Kühlmittleinlass 672
Kühlraum 181, 722
Kühlsattelanlieger 571
Kühlschrank 224, 291, 720, 722
Kühlschränke 720
Kühlturm 646
Kühlung 656
Kühlvitrine 720
Kühlwagen 588
Kühlwassertank 665, 669
Kühlwasserventil 669
Kühlwasserventilator 586
Kühlzylinder 692
Kuhstall 182
Kuhstek 908
Kuiper-Gürtel 4
Küken 120
Kulette 374
Kullissen 430
Kultbild, Standort 403
Kultur, intensive 68, 69
Kulturbeutel 388
Kulturorganisation 525
Kümmel 198
Kumquat 194
Kumulonimbus 56, 62
Kumulus 56, 62
Kundenbetreuung 731
Kung-Fu 846
Kunst 394
Künste, bildende 394
Künste, darstellende 427
Künste, grafische 420
Kunstfliege 909
Kunstgewerbe 452
künstlerischer Ausdruck, Kämpfrichter 823
künstlerischer Leiter 428
künstliche Kletterwand 900
künstlicher Erdsattel 53
künstlicher See 48
künstliche Strahlung 41
Kunstraum 734
Kunstschwamm 378
Kunstspringen 828
Kunststoff 269
Kunststoff, Sortierung 71
Kunststoffbeschichtete Hartfaserplatte 300
Kunststoffboden 822
Kunststoff-Federball 817
Kunststoffhülse 860
Kunststoffisolator 272
Kunststoffkondensator 689
Kunststoffummantelter Stoßfänger 550
Kunststürme 823
Kupfer 269, 683
Kupferplatte 422
Kuppe 863
Kuppel 614, 628
Kuppeldach 415
Kuppel des Mihrab 738
Kuppelhülle, äußere 17
Kuppelhülle, innere 17
Kuppelspaltdaube 17
Kuppeltelt 903
Kuppenring 863
Kupplung 552
Kupplungsboizen 659
Kupplungsbügel 586
Kupplungsgehäuse 576
Kupplungshebel 327, 574, 576
Kupplungskopf 640
Kupplungspedal 556
Kürass 748
Kurbel 230, 307, 312, 328, 558, 580, 910
Kurbel der Stützvorrichtung 571
Kurbel für Säule 482
Kurbelgehäuse 565
Kurbelgriff 307
Kurbelwelle 564, 566
Kürbis 189
Kürilengraben 50
Kurkuma 198
Kurs 833, 872
Kursbuchtafeln 582
Kurse 833
kursiv 472
Kurtine 408
Kurve 856
kurze Hose 369, 801, 805, 810, 870
Kürzel der Ausgabebank 729
kurze Linie 818
kurzer Hohlhandmuskel 150
kurzer Knochen 157
kurzer Wadenbeinmuskel 151
kurzer Zehenstrecker 150
Kurzhaarkatze, Amerikanische 132
Kurzhandschuh 346
Kurzmeldungen 471
Kurzschrift 748
Kurzsichtigkeit 691
Kurzsokke 365
Kurzstrecke 882, 883
Kurzstreckenschlittschuh 883
Kurzeitwecker 231
Kusine 785
Küste 49
Küstenformen 51
Küstenformen, typische 51
Küstenwurst 216
Kuttenkragen 363
Kuwait 746
- L**
- Label 500
Labor 17
Labor, amerikanisches 21
Labor, pathologisches 781
Laboratorium 16
Laborgeräte 685
Laborleuchte 484
Laboruhr 484
Labyrinth 885
Lachs, atlantischer 221
Lachs, pazifischer 221
Lackieren 320
Lack-Anschlussbuchse 288
Ladeanzeige 383
Ladebagger 646
Ladebaum 606, 607
Ladefläche 571, 641
Ladegerät 306, 623
Ladekontrollleinheit 563
Ladekontrolllampe 383
Lademast 607
Laden 123, 406
Ladenbahn 460
Ladenpassage 713
Laderampe 713
Laderampe, klappbare 608
Ladeschaukel 752
Ladestock 752
Ladevorrichtung 573
Ladogasee 32
Ladung 912
Ladung, negative 684
Ladung, positive 684
Lafettenwand 753
Laffe 227
Lage 868
Lage der Kontinente 28
Lageplan 245
Lager 716
Lagergang 44
Lagergestell 666
Lagerhaus 708
Lagerholz 252
Lagerhülle 667
Lagerraum 720, 722, 769
Lagerraum für gebrauchtes Material 778, 780
Lagerraum für medizinische Geräte 781
Lagerraum für neue Brennstäbe 666
Lagerraum für Sterilgut 778, 780
Lagertank 656
Lagerzapfen 753
Lagune 51
Laibung 413
Lakkolith 44
Lama 128
Lambdanahrt 158
Lamelle 76, 285
Lamellen, Haversche 154
Lammfelljacke 353
Lammfleisch 215
Lammfleischwürfel 215
Lammhackfleisch 215
Lammkeule 215
Lampe 496, 591, 693, 903
Lampen 286
Lampenfassung 275
Lampenfassung, Teile 275
Lampenreihe 287
Land 37, 709
Landebereich 790, 891
Landedeck 761
Landefangseil 761
Landefenster 631
Landehügel 890
Landeklappe 624
Landemodul (Viking) 18
Landemotor 18
Ländenge 38
Ländenge von Panama 30
Landeradar 761
Landescheinwerfer 631
Landfeste 540
Landhausgardine 282
Landkarte 734
landschaftlich schöne Strecke 39
Landspitze 51
Landung 891
Landwirtschaft, intensive 68, 70
landwirtschaftliche Maschinen 641
landwirtschaftliche Nutzleier 321
landwirtschaftliche Verschmutzung 69
Lanzunge 51
Länge, Maßeinheit 702
Länge-Ecke-Abschlag 800
Längengrade 36
Längenmessung 700
Längenpfosten 856
Längenverstellung 782
langer Abendhandschuh 346
langer Dolch 751
langer Hohlhandmuskel 150
langer Kastenwagen 588
langer Knochen 157
langer Knochen, Aufbau 154
langer Knochen, Teile 155
langer Oberschenkelanzieher 150
langer Wadenbeinmuskel 150
langer Zehenstrecker 150
langes Feld 753
lange Unterhose 351
Langhaarschneider 383
Langhandschuh 346
Langhobel 309
Langläufer 892
Langlaufloipe 886
Langlauf-Rattenfallbindung 892
Langlaufski 892
langsam drehende Welle 677
Längsdünen 52
Längsfaden 455
Längslatte 897
Längslenkerachse 553
Längsschnitt, Backenzahn 159
Längsschnitt durch eine Haselnuss 84
Längsschnitt durch eine Walnuss 84
Längsschnitt durch ein Weizenkorn 85
Längsschott 606
Längsträger, unterer 635
Langstrecke 882
Langstrecken-Düsenflugzeug 624
Languste 218
Langustine 218
Lanthen 684
Lanthanoide (Seltenerdmetalle) 684
Lanze 748
Lanzettbogen 413
Lanzettförmig 79
Laos 747
Lapislazuli 375
Lappen 117
Lappen, oberer seitlicher 86
Lappen, unterer seitlicher 86
Lappenbronchus 163
Laptop 523, 526
Laptop: Rückansicht 526
Laptop: Vorderansicht 526
Laptop-Tasche 527
Lärche 89
Larve 100
Lasagne 206
Lasche 353, 386
Lasche, selbstklebende 531
Laschenbolzen 590
Laserdrucker 519
Laserstrahl 501, 692
Last 686
Lastenfortbewegung 632
Lastkraftfahrzeuge 570
Lastkraftwagen 573
Lateinersegel 601
Lateralzeichen 617
Laterne 322, 614, 615
Latexhandschuh 776
Latissimuszug 851
Latrinen 406
Latte 459, 827, 836
Lattentasche 834
Lattenzaun 322
Latz 848
Lätzchen 368, 369
Latzstabs 461
Latzhose 358, 369
Latzhose mit gekreuzten Rückenträgern 369
Latzhose mit hohem Rückenteil 368
Laub 87
Laubblatt 78
Laubblätter, erste 77
Laubflechte 74
Laubfrosch 111
Laubheuschrecke 101
Laubhölzer 88
Laubsäge 303
Laubwald 66
Laubwerk 276
Lauch 184
Lauf 115, 755, 860
Laufbahn 882
Laufbein 97, 103
Laufbrett 586
Laufbrücke 607
laufender Palstek 908
Läufer 915, 916
Läuferblatt 659, 664
Lauffläche 561, 590
Laufgewicht 436, 698
Laufkatze 542, 634
Laufkatzenrolle 634
Laufkran 635, 658
Laufrad 423, 659
Laufrad, pneumatisches 594, 595
Laufrolle 281, 516, 758
Laufschiene 399, 635, 912
Laufschiene, ventilierte 860
Laufschuh 791
Laufsohle 342, 371, 888
Laufwagen 284
Laufwerksantrieb 521
Laugenbottich 292
Laut 101
Lautsprecher 427, 490, 491, 494, 496, 503, 504, 505, 506, 508, 526, 613, 626, 766
Lautsprecher, Kanalwahltasten 498
Lautsprecherbox 502
Lautsprecherbuchsen 498
Lautstärkeregelung 508
Lautstärkeregelung 20, 441, 450, 451, 495, 498, 503, 505, 507
Lautstärkeregl. für den Hörer 506
Lautstärkeregl. für den Rufton 506
Lavaschicht 44
Lavastrom 44
Lawrencium 684
LCD-Anzeige 696
LCD-Display 504, 506
LCD-Fernseher (Liquid-Crystal-Display-Fernseher) 493
Lead 877
Leben, Entwicklung 92
Lebenserhaltungssystem 20
Lebenserhaltungssystem, Steuerung 20
Lebenszyklus des Frosches 111
Leber 109, 110, 112, 113, 116, 125, 161, 164, 212
Lebervene 161
Lederhaut 172, 177, 798
Ledererschutz 907
Lederstruppe 350
Ledertuch 345
Lederwale 422
Lederwaren 386
Lederwarengeschäft 714
LED-Pegelanzeige 499
Leerdarm 164

leere Menge 703
Leerlaufanzeiße 576
Leertaste 514, 528
Leerzeichen 514
Leerzeichen, geschütztes 514
Left-Wing 804
Lefzen 130
Leggins 371
Legionär, römischer 748
Leguan 114
Legwarmer 371
Lehmhütte 418
Lehmkern 660
Lehnstuhl, kleiner 276
Lehrbücher 732
Lehrbuchsaal 733
Lehrer/Lehrerin 734
Lehrerpult 734
Lehrerzimmer 735
Leichtathletik 790
Leichtathletikbahn 788
Leichtbelastungsstellschraube 273
leichte Atemschutzmaske 773
leicht entzündlich 774
leichter Regen 64
leichtes Maschinengewehr 755
leichtes Sonnenkleid 356
Leichtflugzeug 628
Leier 13
Leine 739
Leinöl 400
Leinwand 400, 483, 724
Leinwandbehälter 483
Leinwandbindung 463
Leiste 146, 148, 424
Leistentasche 348
Leistung, Maßeinheit 702
Leistungsabgabe mit
 Generatorspannung 662
Leistungskabel 272
leitender Kampfrichter 860
Leiter 246, 418, 567, 597, 611, 615,
 639, 655, 915
Leiter, künstlerischer 428
Leiterbaum, ausfahrbarer 766
Leitergerüst 321
Leiterkordel 285
Leitern 321
Leiterplatte 689
Leiterspiel 915
Leiterstrahlrohr 766
Leitöse 835
Leitrad, pneumatisches 594
Leitschaufel 659
Leitschaukeln, äußere 627
Leitschaukeln, innere 627
Leitspruch 729
Leitungsnetz, Einspeisung 677
Leitwerk 625, 657, 760, 898
Leitwerke 629
Leitwerksträger 631
Leitwerkstütze 623
Lemure 139
Lende 124, 147, 149
Lendengeflecht 166
Lendenpolster 808
Lendenwirbel 122, 126, 131, 138, 141,
 142, 153, 157
Lenkachse 633
Lenkanlage 553
Lenker 871, 876
Lenkerbügel 871
Lenkerbügel, angehobener 870
Lenkergriff 574, 577, 871
Lenkhebel 633
Lenkholm 323, 327
Lenkkopf 579
Lenkrad 333, 552, 556, 607, 640, 873
Lenkrolle 289
Lenksäule 552
Lenkstange 851, 897
Lenkzylinder 638
Leopard 135
Leopardfrosch 111
Leselampe 771, 780
Leseleuchte 286
Lesen von Compact Discs 501
Leserbriefe 471
Lesesaal 732
Lesetaste 505
Lesotho 746
Lettland 744
Leuchtanzeige 518
Leuchtfeuer 617
Leuchtfeuerkennung 617
Leuchtkasten 535
Leuchtpult 484
Leuchtrakete 771
Leuchtstofföhre 275

Leuchtstreifen 765
Leuchtturm 596, 614
Leuchtturmlampe 614
Leukoplast 74
Leukozyt 162
Libanon 746
Libanonzeder 89
Libelle 102
Liberia 745
Liberio 812
Libyen 745
Licht 14, 15, 17
Licht, Ewiges 738
Licht, gelbes 712
Licht, grünes 712
Licht, rotes 712
Licht, sichtbares 690
Lichterscheinung 617
Lichtleiste 771
Lichtleisteinstellung 771
Lichtleitkabel 523
Lichtmaschine 552, 566
Lichtregelanlage 490
Lichtregleraum 490
Lichtrezeptoren 177
Lichtschutzschirm 17
Lichtsensor 478
Lichtstärke, Maßeinheit 702
Lichtstrahl 691
Lichttechniker 429
Lidschatten 378
Liebstöckel 202
Lichtstein 744
Lieferanteneinfahrt 713
liegender Anschlag 861, 893
Liegestuhl 277
Ligament, elastisches 133
Likörglas 225
Lilie 80, 741
Limabohne 191
Limette 194
Limonadenlöffel 228
Limousine, viertürige 549
Linde 208
Lineal 399, 424, 700, 905
linealisch 79
Lingala 468
Linie 813
Linie, durchgehende 538
Linie, neutrale 687
Linie, unterbrochene 538, 539
Linienanzeige 568, 569, 595
Linienbus 568
Liniennr. 803, 807, 812, 813, 814,
 816, 818, 820, 824, 879
Liniensystem 434
linke Flanke 740
linke Herzkammer 161, 162
linke Lunge 161, 163
linke Lungenvene 162
linke Mittelstelle 740
linke Niere 165
linker Abwehrspieler 812
linker Angriffsspieler 814
linker Angriffsspieler 811
linker Aufbauspieler 811
linker Außenangreifer 812
linker Außenfeldspieler 794
linker Centre 804
linker Corner Back 806
linker Defensive End 806
linker Defensive Tackle 806
linker Flügelspieler 801
linker Guard 807
linker Innenfeldspieler 801
linker Kanal 502
linker Mittelfeldspieler 801, 803
linker Safety 806
linker Stürmer 879
linker Tackle 807
linker Verteidiger 801, 803, 878
linker Vorhof 161, 162
linkes Aufschlagfeld 819, 821
linke Seite 300, 384
linkes Feld 795
linkes Obereck 740
linkes Untereck 740
links 431
Linse 177, 478, 479, 691, 697
Linse, bikonvexe 691
Linse, bikonvexe 691
Linse, konkave 691
Linse, konkavkonvexe 691
Linse, konvexe 691
Linse, konvexkonkave 691
Linse, plankonkave 691
Linse, plankonvexe 691
Linsen 190, 691
Linsen, elektronenoptische 694

Linsenfernrohr 14
Linsenfernrohr im Querschnitt 14
Linsenförmige Galaxie 9
Linsenkopf mit Schlitz 302
Linsensystem 692
Lippe 124, 132, 835
Lippenkonturstift 378
Lippen-Make-up 378
Lippenpeife 444
Lippenpinsel 378
Lippenstift 378
Lippentaster 96, 99, 105
Listenföhrer 845, 846, 847
Litauen 744
Litchi 197
Literaturbeilage 471
Lithium 682
Lithografie 420, 423
Lithografiestein 423
lithografische Tusche 423
Lithokreide 423
Lithosphäre 42, 66
Lithostift 423
Litze 391
Litzen 460, 461
Litzenstab 461
Lob 821
Lob Wedge 868
Loch 423, 866, 867
Loch, gestanztes 342, 350
Loch, Par-3 866
Loch, Par-4 866
Loch, Par-5 867
Lochbillard 863
Locher 533
Löcher 866
Lochrohr 263
Lochschlitten 456
Lochziegel 298
Lockennadel 380
Lockenstab 381
Lockente 913
Lockenwickler 380
Löffel 227, 228, 638, 905, 911
Löffelisen 401
Löffelstiel 637
Löffelstielzylinder 637
Loge 431
Lokale Station 486
Lokomotive 585
Lokomotive, dieselelektrische 586
Lokschuppen 583
Lokverkehrsgeleis 589
Longanfrucht 196
Longdrinkglas 225
Lorbeer 202
Lorgnette 385
Löschen 515
löschender Rückschritt 515
Löschfahrzeug 764
Löschfahrzeuge 766
Löschflugzeug 628
Löschhubschrauber 631
Löschmittelbehälter 767
Löschpapier 531
Löschstange 477, 508, 515, 529
loser Puder 378
loser Vorhang 283
Lösehebel 310
LötKolben 318
Lötampe 314, 319
Lötspitze 318
Lötspitze 318
Lötwerkzeuge 318
Lötzinn 318
Lounge 608
Löwe 13, 135
Löwe, schreitender 741
Löwenzahn 187
Luchs 12, 134
Luer-Lock-Spitze 776
Luffschwamm 379
Luft 565
Luft, absinkende kalte 63
Luft, aufsteigende warme 63
Luft, kalte 64, 675
Luft, warme 64, 675
Luftansaugrohr 605
Luftaufbereitung 261
Luftaustrittsöffnung 260, 382
Luftaustrittsschlitz 289
Luftbefeuchter 261
Luftbetankung 760
Luftbetankungsausleger 760
Luft-Boden-Flugkörper 759
Luftdatenrechner 626
Luftdruck 55
Luftdruck, Messung 59
Luftdruckänderung 55

Luftdruck in Meereshöhe 55
Luftdüse 556
Lufteinlass 320, 567, 568, 575, 605,
 876
Luftelauf 631
Luftentfeuchter 261
Lüfter 498, 526, 552, 561, 563, 566
Lüfterkopf 614
Luftfahrt 487
Luftfeuchtigkeit 261
Luftfeuchtigkeit, Messung 59
Luftfilter 261, 331, 552, 586, 636
Luftkammer 117
Luftkissenfahrzeug 605
Luftklappe 571
Luftkompressor 585, 586
Luftkühler 564
Luftloch 390, 470
Luftlöcher 749
Luft-Luft-Flugkörper 759, 760
Luftmasse 55
Luftmatratze 904
Luftmatratze, selbstaufblasbare 904
Luftpistole 861
Luftpolster 531
Luftpolsterumschlag 531
Luftpost 475
Luftpropeller 605
Luftpumpe 11, 578
Luftreiniger 261
Luftrohre 116, 125, 163
Luftschaft 402
Luftschadstoffe 69
Luftschlauch 398, 648, 841
Luftschleuse 23, 763
Luftschleuse des Reaktorgebäudes 668
Luftpalt 675
Luftsport 896
Luftsprudler 268
Luftstrom 398
Luftstromrichtdüse 382
Luftstromschalter 382
Lufttemperatur 55
Lüftung 594, 675
Lüftungsgitter 258
Lüftungsschlitz 261
Luftventil 320, 398
Luftverkehr 618
Luftverschmutzung 69
Luftwege 163
Luftwiderstand 630
Luftzielsuchradar 761, 762
Luftzufuhr 874
Luftzufuhrregler 256
Luggersegel 601
Luke 758
Lunge 104, 110, 112, 116, 125
Lunge, linke 161, 163
Lunge, rechte 161, 163
Lungen 163
Lungenarterie 160, 163
Lungenarterienstamm 162
Lungenfell 163
Lungenmittellappen 163
Lungenoberlappen 163
Lungenunterlappen 163
Lungenvene 160
Lungenvene, linke 162
Lungenvene, rechte 162
Luntenstock 752
Lunula 105
Lupe 693, 905
Lupine 190
Lutetium 684
Luthertum 736
Lutz 881
Luxemburg 743
Luzerne, blaue 190
Lyra 433
Lysosom 94

M

Mäander 48
Macadamianus 193
Macchie 66
Machete 751
Mackenzie 30
Madagaskar 34, 746
Mädchenbekleidung 2 bis 6 Jahre 717
Mädchenbekleidung 7 bis 17 Jahre 717
Madreporenplatte 95
Magazin 754, 755, 893
Magazinbalg 445
Magazinboden 754
Magazinhalter 754
Mage 847
Magellan 19
Magen 95, 104, 105, 106, 109, 110,
 112, 113, 125, 161, 164
Magenmund 107
Magenpöhrner 107
Magenstütze 367
Magenta 690
mager 472
Magma 44, 49
Magmakammer 44, 646
Magnesia 825
Magnesium 682
Magnet 454, 488, 534, 687
Magnetband 495
Magnetbandmaschine 488
magnetische Dämpfung 698
magnetische Dichtung 291
magnetischer Deckelhalter 240
magnetisches Feld 493, 687
magnetische Trennung 71
Magnesium 687
Magnetkompass 907
Magnetnadel 907
Magnetometer 60
Magnetstreifen 729
Mähdrescher 643
Mah-Jongg 917
Mähne 124
Mähwerk 333
Mähwerkhebung 333
Maiglöckchen 80
Maikäfer 101
Maine Coon 132
Mais 85, 203
Maismehl 204
Maisöl 209
Maissirup 209
Majuskel 472
Makak 139
Make-up 378
Makrele 219
Makrookleus 94
Makroobjektiv 479
Mal 799
Mal, drittes 794
Mal, zweites 794
Malagasy 469
malaiopolynesische Sprachen 469
Malawi 746
Malawisee 34
Malaysia 747
Malediven 747
Malen 396
Malerpinsel 320
Malerstaffelei 11
Mali 745
Malpappe 400
Malpighi-Gefäß 99
Malpighi-Gefäße 97
Malspachtel 397
Malspieler, dritter 794
Malspieler, erster 794
Malspieler, zweiter 794
Malstock 399
Malta 744
Malzessig 201
Mandarine 194
Mandel 174, 193
Mandoline 433
Mangan 683
Manganmischung (Kathode) 689
Mango 197
Mangochutney 201
Mangold 185
Mangostane 196
Maniküre 377
Maniok 184
Mann 146
Männerzelle 768
männlich 702
männliche Blütenstände 89
männliche Geschlechtsorgane 169
Mannschaftsabzeichen 878
Mannschaftsbank 827
Mannschaftsduschen 764
Mannschaftshandikap 858
Mannschaftsname 858
Mannschaftsschlaftsaal 764
Mannschaftstoiletten 764
Mannschaftstrikot 796, 801, 802, 808
Mannschaftszeit 902
Manometer 655, 775
Manövriereinheit, bemannte 20
Manque (1 bis 18) 919
Mansardendach 414
Mansardenfenster 244
Manschette 349, 851, 880, 900
Manschette, aufblasbare 777
Manschettenschnopf 361

Mantel 105, 106, 352, 355, 689, 757, 908, 912
Mäntel 352, 355
Mantel, oberer 42
Mantel, unterer 42
Mantelblech 655
Mantelhöhle 106
Mantelkleid 356
Mantelmauer 408
Mantelmuskeln 106
Mantelstromführung 627
Manual 445
Manuale 444
Manual für das Hauptwerk 444
Manual für das Oberwerk 444
Manual für das Rückpositiv 444
Manuell-/Automateinstellung 465
manuelle Aussteuerung 499
manuelle Diawahl 483
manuelle Scharfeinstellung 483
Mankatze 133
Maori 469
Marcato-Zeichen 435
Marconikutter 601
Marder 134
Margarine 209
Marginalschild 113
Marianengraben 50
Marie-Byrd-Land 29
Marienkäfer 101
Marine-Dieselmotortreibstoff 656
Mariner 19
Mariniergewürze 199
maritim 61
Mark 87, 165, 200, 212
Mark, verlängertes 167
Markenname 390
Marker 397, 470
Markhöhle 154
Markierschnur 313
Markierung 855
Markierung für Filmanfang 477
Markierungslinie 907
Markierungspunkt 455
Markscheide 168
Markstrahlen 87
Marokko 745
Mars 4, 5
Marshallinseln 747
Mars Odyssey 19
Mars Reconnaissance Orbiter 19
Marsstange 602
Martingal 858
Martin Luther 736
Mascara, flüssiges 378
Mascarabürstchen 378
Mascarastein 378
Maschen 815
Maschenanschlag 457
Maschenprobe 458
Maschinen, landwirtschaftliche 641
Maschinengewehr 758
Maschinengewehr, leichtes 755
Maschinenhalle 657, 658
Maschinenhaus 648
Maschinenpistole 754
Maschinenraum 606, 608, 763
Maschinenwäsche 347
Maschinist 428
Maserung 300
Maske 796, 841
Maskenbildner 428
Maskendichtung 773
Maß 231
Massagebürste 379
Massagehandschuh 379
Massagespitze 384
Maßband 313, 454
Masse 43, 272
Masse, Maßeinheit 702
Masseelektrode 562
Maßeinheit der Celsius-Temperatur 702
Maßeinheit der elektrischen Ladung 702
Maßeinheit der elektrischen Spannung 702
Maßeinheit der elektrischen Stromstärke 702
Maßeinheit der Energie 702
Maßeinheit der Frequenz 702
Maßeinheit der Kraft 702
Maßeinheit der Länge 702
Maßeinheit der Leistung 702
Maßeinheit der Lichtstärke 702
Maßeinheit der Masse 702
Maßeinheit der Radioaktivität 702
Maßeinheit der Stoffmenge 702

Maßeinheit der thermodynamischen Temperatur 702
Maßeinheit des Drucks 702
Maßeinheit des elektrischen Widerstands 702
Massekabel 318
Massekontakt 498
Massengut-Terminal 596
Massenversand 475
massereiche Sterne 8
Massezange 318
mäßiger Regen 64
massiver Korpus 441
Maßwerk 411
Mast 591, 600, 834, 836
Mastdarm 164, 169, 170
Mastfenster 663
Mastfuß 663
Masthalterung 494
Mastkörper 663
Mastlager 836
Mastoberteil 663
Mastspitze 836
Maststeuerhebel 632, 633
Masttasche 836
Masttraverse 663
Matchbeutel 388
Material, radarabsorbierendes 629
Materialraum 734
Materialschleuse 666
Materie 680
Mathematik 703
Matratze 280, 281
Matratzen 716
Matratzenauflage 280
Matratzenrahmen 716
Matrosenbluse 359
Matrosenkragen 362
Matte 792, 842, 844, 864
Matte, rutschfeste 893
Matten 824
Mattenisolierung 299
Mattenrichter 846
Mattscheibe 478
Mauer 852, 917
Mauerdurchbruch 917
Mauer mit Stangen 852
Mauermägel 301
Mauersegler 118
Mauerturm 408
Mauertürmchen 408
Mauerwerk 253
Maul 108, 124, 136
Maul-Ringschlüssel 311
Maultier 128
Maultrommel 433
Maulwurf 121
Maulwurf, äußere Merkmale 121
Maulwurf, Skelett 121
Maurerhammer 315
Maurerkelle 315
Maurerwerkzeuge 315
Mauretanien 745
Mauritius 746
Maus, mechanische 516
Maus, optische 516
Mauspad 516
Mausschnittstelle 513, 518
Mawashi 847
Maximumthermometer 59
Maya 469
Mechanik 686
Mechaniker 873
mechanische Maus 516
mechanische Uhr 696
mechanische Verbindungen 269
Medaillon 374
mediane Zungenfurche 176
Medikamentenfach 775
Medikamentenraum 778, 781
mediterrane Subtropen 61
medizinische Gasflasche 780
medizinische Geräte, Lagerraum 781
Meer 38, 664
Meer, Arabisches 33
Meer, Japanisches 33
Meer, Kaspisches 33
Meer, Mare 7
Meer, Ostchinesisches 33
Meer, Rotes 33, 34
Meer, Schwarzes 32, 33
Meer, Südchinesisches 33
Meeräsche 220
Meerbarbe, rote 219
Meerbusen, Bottnischer 32
Meerenge 38

Meeresalgen 183
Meeresboden 49
Meeressäugtiere 136, 137
Meeresseele 664
Meeresspiegel 42, 49, 53
Meerkohl 186
Meererneunauge 219
Meerohr 217
Meerrettich 189
Meersalat 183
Meersalz 201
Meerschweinchen 123
Meganeura 92
Megazostrodion 93
Mehl 204
Mehl, ungebleichtes 204
Mehlsieb 231, 232
Messzylinder 685
Metacarpus 111, 116
Metall 741
Metall, Sortierung 71
Metallaufsatz 903
Metallbandisolierung 299
Metallfeder, römische 470
metallische Tinte 729
metallisiertes Hologramm 729
Metallkontaktgitter 672
Metallkopf 793
Metalloide 682
Metallrahmen 442
Metallspannreifen 448
Metallwinkel 313
metamorphe Gesteine 42
Metaphyse 155
Metathorax 97
Meteorit 8
Meteorologie 53
meteorologische Messinstrumente 58
Meter 702
Metope 404
Metronom 436
Mexikanische Rotknivogelspinne 102
Mexiko 742
Mexiko, Golf 30
Mikhail Kirillov 736
Michigan-Schneeschuh 893
Middle Linebacker 806
MIDI (Schnittstelle für digitale Musikinstrumente), Kabel 451
MIDI-Schnittstelle 513
Mieder 337, 367
Miederhose 367
Miesmuschel 217
Mihrab 738
Mikrofichelesegerät 732
Mikroficheraum 732
Mikrofilament 94
Mikrofon 488, 492, 496, 505, 506, 508, 516, 517, 527, 770, 771, 898
Mikrofon, elektrodynamisches 488
Mikrofonanschlussbuchse 505
Mikrofonausleger 490, 492
Mikrofon-Fahrspinne 492
Mikrofonkorb 488
Mikrofon zum Studio 491
Mikrometernkopf 701
Mikrometerschraube 612, 700
Mikronesien 747
Mikronukleus 94
Mikroskop 10, 693
Mikroskope 693
Mikroskopokular 701
Mikrotubulus 94
Mikrowellen 690
Mikrowellengerät 238
Mikrowellengeräte 723
Mikrowellenherd 224
Mikrowellen-Relaisstation 524
Mikrowellenscanner 60
Mikrowellenschüssel 489
Mikrowellensender 489
Milch 210
Milch, homogenisierte 210
Milchbecher 223
Milchgang 171
Milchkammer 182
Milchkännchen 226
Milchprodukte 180, 210
Milchprodukte, Wareneingang 180
Milchpulver 210
Milchschokolade 208
Milchstraße 9, 13
Milchstraße (Ansicht von oben) 9
Milchstraße (Seitenansicht) 9
militärische Telekommunikation 487
Mlilz 109, 110, 113, 125, 161
Mimas 5
Minarett 738

Minibar 738
Minderjährigenzelle 768
Mindestleistung beim Weitsprung 891
Mine 470
Minibus 549
Mini-DV-Camcorder: Rückansicht 496
Mini-DV-Camcorder: Vorderansicht 496
Mini-DV-Kassette 497
Mini-HiFi-System 503
Minimumthermometer 59
Minislip 351
Minusbereich 672
Minusglas 691
Minuskel 472
Minuskontakt 672, 673
Minusplatte 562
Minuspole 562, 689
Minuspolebrücke 562
Minutenzeiger 696, 697
Minze 202
Miranda 5
Mischbatterie 268
Mischkammer 258, 319
Mischpult 488
Mischwald 66
Mischwasserkanal 712
Mispel 193
Mississippi 30
Mitarbeiter der Rechtsanwälte 728
mit dem Wind 833
Mitnehmerrippe 293
Mittelmaststange 651
Mitochondrium 74, 94
Mitralklappe 162
Mitte 431, 847
Mittelamerika 28, 30
Mittellanggreifer 812
Mittelarmnerv 166
Mittelatlantischer Rücken 50
Mittelbein 96, 98
Mittelbein (Außenseite) 98
Mitteldarm 99, 103
Mitteldarmdrüse 104, 105, 106, 107
Mitteldarmdrüsen 103
Mitteldrüse 809
Mittellelektrode 562
Mittelfahne 802
Mittelfeld 795, 818
Mittelfeldangriffsspieler 814
Mittelfeldspieler 801, 809
Mittelfeldspieler, linker 803
Mittelfeldspieler, rechter 803
Mittelfeldspieler, zentraler 803
Mittelfinger 173
Mittelformatkamera SLR (6 x 6) 480
Mittelfuß 98, 111, 122, 124, 126, 131, 138, 141, 142, 155
Mittelfußknochen 155
Mittellgang 584
Mittellglied 133
Mittelhand 122, 131, 136, 138, 142, 154
Mittelhandknochen 154, 156
mittelhohe Wolken 62
Mittelkielschwein 607
Mittelkonsole 556
Mittelkreis 803, 809, 810
Mittellage-Tonabnehmer 441
Mittellinie 801, 803, 805, 806, 809, 810, 814, 815, 816, 819, 827, 848, 858, 877, 879
Mittelloch 500
Mittelmeer 28, 32, 34
Mittelmooräne 46
Mittelohr 174
Mittelpaneele 247
Mittelpunkt 704, 862, 916
Mittelpippe 75, 79, 84
Mittelsäule 287, 551, 676
Mittelschiff 411, 738
mittelschwere Piste 886
Mittelspannungsleitung 273, 663
Mittelspur 539
Mittelsteg 367
Mittelstelle, linke 740
Mittelstelle, rechte 740
Mittelstreifen 539, 712, 821
Mittelstück 169, 390
Mittelstürmer 801
Mitteltasche 862
Mittelteil 663
Mitteltöner 502
Mitteltonlautsprecher 10
Mitteltorus 405
Mittelwagen 585, 594
Mittelzeichen 820
mittlere Armdecken 115

- mittlere Aufschlaglinie 821
 mittlere Handdecken 115
 mittlere Nasenmuschel 175
 mittlerer Abwehrspieler 812
 mittlerer Angriffsspieler 811
 mittlerer Anspielpunkt 879
 mittlerer Außenfeldspieler 794
 mittlerer Linebacker 806
 mittlerer Schneidezahn 159
 mittleres Keilbein 155, 156
 mittlere Strahlgrube 127
 Mixer 236
 mobile Einheit 486
 Modellierhölzer 464
 Modellierscheibe 464
 Modem 522, 523, 524
 Modemschnittstelle, interne 526
 Moderator 665, 670, 671
 Moderatorfilz 442
 Moderatorpedal 442
 Moderatorrank 670
 moderne Haubitze 756
 moderner Bogen 750
 Mode-Taste 528
 Modillon 405
 Modul, russisches 21
 Modus-Taste 497
 Mofa 577
 Mohammed 736
 Mohn 80, 84
 Mohnsamen 199
 Mohorovic-Diskontinuität 42
 Mohrenhirse 85
 Mokassin 344
 Mokkastrasse 226
 Mol 702
 Molar 123
 Molch 111
 Moldawien 744
 Molekül 680
 Mollusken 217
 Molybdän 683
 Monaco 744
 Monarchfalter 101
 Mond 4, 6, 7
 Mond, Oberflächenformationen 7
 Mondbahn 6, 7
 Mondbein 154, 156
 Monde 4
 Mondfinsternis 7
 Mondkapsel 19
 Mondlandeeinheit 25
 Mondphasen 7
 Mondphasenzeiger 697
 Mondsichel 741
 Mondsichel (abnehmender Mond) 7
 Mondsichel (zunehmender Mond) 7
 Mongolei 747
 Mongolisch 469
 Monitor 918
 Monographiebereich 732
 Monokel 385
 Mono-Stereo-Taste 497
 Montagnais 469
 Montenegro 744
 Moos 75
 Moos, Aufbau 75
 Moose 75
 Mopp 295
 Morchel 183
 Mordent 435
 Morgenländisches Schisma 736
 Mörser 230, 753
 Mörser aus dem 17. Jahrhundert 752
 Mortadella 216
 Mörtel 298
 Mosaik 406
 Mosaikparkett 254
 Mosambik 746
 Moschee 738
 Moses 736
 Moskito 101
 Motherboard 513
 Motocross-Motorrad 875
 Motor 18, 261, 292, 293, 294, 304, 307, 308, 320, 323, 327, 332, 564, 574, 640, 643, 651, 758
 Motorboot 762
 Motorblock 236, 237, 240, 288, 384, 566
 Motorboot 607
 Motorgehäuse 331
 Motorhaube 333, 550
 motorische Endplatte 168
 motorisches Neuron 168
 Motorjacht 607
 Motorkühlung 874
 Motorlufteinlass 568
 Motorrad 574
- N**
- Nabe 103, 534, 579, 659, 677, 783
 Nabel 146, 148
 Nabel, oberer 115
 Nabel, unterer 115
 Nabenschwein 128
 Nabelstrang 83, 84
 Nabenabdeckung 659
 Nachführungseinheit 18
 Nachfüllmine 470
 Nachfüllrohr 265
 Nachläufer, steifer 569
 Nachrichten 471
 Nachrichtensatellit 487
 Nachsortierung von Hand 71
 nächste Nachricht 508
 nächster Ruf 507
 nächster Titel/Vorspultaste 504
 nächste Seite 515
 Nachthemd 364
 Nachtigall 118
 Nachtigall-Grashüpfer 102
 Nachtschalter 731
 Nachttisch 724, 780
 Nachttischlampe 724
 Nachtwäsche 364
 Nachtwäsche, Damen 716
 Nachtwäsche, Herren 717
 Nacken 115, 147, 149
 Nackenfeder 909
 Nackenrolle 280
 Nackenrolle, große 280
 Nackenschutz 765, 808
 Nackenstütze 775
 Nadel 52, 64, 398, 452, 453, 454
 Nadelbaum 89
 Nadelbett 456
 Nadelbettrille 456
 Nadelblätter 89
 Nadeldrucker 520
 Nadelfuß 456
 Nadelhalter 453
 Nadelhalterschraube 453
 Nadelhölzer 89
 Nadelkissen 454
 Nadelklemschraube 398
 Nadelpositionswähler 452
 Nadelstange 453
 Nadelwald 66
 Nadelwerkzeug 464
 Nagel 127, 301
 Nägel 301
 Nagel, geschnittener 301
 Nagel, gewöhnlicher 301
 Nagelbett 172
 Nagelbettepitel 172
 Nagelfeile 377
 Nagelfeile, klappbare 377
 Nagelhalbmond 172, 173
 Nagelhautentferner 377
 Nagelhautschaber 377
 Nagelhautschere 377
 Nagelhautschieber 377
 Nagelknipser 377
 Nagelkörper 172
 Nagellack 377
 Nagelloch 127
 Nagelnecessaire 377
 Nagelrand, freier 172
 Nagelreiniger 377
 Nagelschere 377
 Nagelweißstift 377
 Nagelwerkzeuge 301
 Nagelwurzel 172
 Nagelzange 377
 Nagelzieher 905
 Nagetier 122
 Nagetiere 122, 123
 Nagetierkiefen 123
 Nagetierkiefen: Ratte 123
 Nagezahn 123
 Nähen 452
 Nahlinsie 479
 Nähmaschine 452
 Nährichtungseinsteller 452
 Nahrungskette 67
 Nahrungsmittel 180
 Nahrungsmittelquelle, primäre 67
 Nahrungsvakuole 94
 Nahrungsvakuole, heranwachsende 94
 Naht 84, 105, 342, 346, 370, 390
 Nähte 797
 Nahtlinie 455
 Nahttasche 355, 360
 Nahtzugabe 455
 Nahuatl 469
- Nahverkehrsbus 583
 Name der Schwimmerin 831
 Name der Station 592
 Name des Inhabers 729
 Name des Turners/der Turnerin 825
 Namensschild 770
 Namib 34
 Namibia 746
 Naos 403
 Näpflchen mit Aquarellfarbe/
 Gouachefarbe 397
 Napfschnecke 217
 Narbe 80, 84
 Narwal 137
 Narzisse 80
 NASCAR-Auto 873
 Nase 108, 122, 124, 148, 749, 894, 897, 898
 Nase, abgesenkte 629
 Nase, äußere 175
 Nasen-Bartschere 377
 Nasenbein 158, 175
 Nasenblatt 140
 Nasenflügel 175
 Nasenflügelknorpel, großer 175
 Nasenhöhle 163, 175
 Nasenklappe 364
 Nasenloch 110, 112, 115, 175
 Nasenmuschel, mittlere 175
 Nasenmuschel, obere 175
 Nasenmuschel, untere 175
 Nasenöffnung 108
 Nasenrachenraum 175
 Nasenriemen 854, 858
 Nasenrücken 175
 Nasenschoner 856
 Nasenspiegel 132
 Nasenspitze 175
 Nasenstachel 158
 Nasenwurzel 175
 Nashorn 129
 Nationalität 825
 Nationalität der Schwimmerin 831
 Nationalpark 39
 Natrium 682
 Natur, Freizeit 902
 naturbelassene Umgebung 867
 natürlicher Treibhauseffekt 68
 natürliche Strahlung 41
 Naturschwamm 379
 Natururan 670
 Nauru 747
 Navajo 469
 Navette 375
 Navigationsanzeige 626
 Navigationsinstrumente 612
 Navigationsperiskop 763
 Navigationstaste 495, 506
 Nazca-Platte 43
 Neapolitanische Tropfkanne 241
 NEAR 19
 Nebel 57, 65
 Nebel, planetarischer 8
 Nebelhorn 611
 Nebelleuchte 554
 Nebelscheinwerfer 570
 Nebenaltar 737
 Nebeneinfallstutzen 655
 Nebenfahwasser 617
 Nebengleis 583
 Nebenhoden 169
 Nebenniere 165
 Nebenschluss 687
 Nebenstraße 39
 Neffe 785
 Negativ 485
 negativer Pol 687
 negativ geladen 684
 Negativhalter 485
 Negligé 364
 Nehrung 51
 Neigung 660
 Nektarine 192
 Nelke 80
 Neodym 684
 Neon 684
 Nepal 747
 Nephridium 107
 Neptun 4, 5
 Neptunium 684
 Nerv 172
 Nervenendigung 172
 Nervenfasern 172
 Nervengeflecht 159
 Nervenimpuls 168
 Nervenstrang, ventraler 107
 Nervensystem 99, 166
- Nervensystem, peripheres 166
 Nervensystem, zentrales 167
 Nervenwurzel, hintere 167, 168
 Nervenwurzel, vordere 167, 168
 Nerz 134
 Nessel 187
 Nestfarn 76
 Netz 10, 222, 281, 797, 811, 812, 813, 814, 815, 817, 821, 827
 Netz-/Lichtschalter 452
 Netzabschlusswiderstand 522
 Netzanschluss 504
 Netzanschlussbuchse 513
 Netzband 821
 Netzhalter 815
 Netzhaut 177, 691
 Netzhautgrube 177
 Netzkabel 237, 288, 308, 381, 382, 383, 498, 513
 Netzkabel, Gleichstrom 526
 Netzkabel, Wechselstrom 526
 Netzkarte 812
 Netzkontrollleuchte 519
 Netzplan 592
 Netzrichter 821
 Netzschalter 451, 493, 494, 497, 498, 501, 518
 Netzstecker 527
 Netzstrumpf 365
 Netzteil 513
 Netzteilöffner 513
 Netzwerke 522
 Netzwerkkabel 523
 Netzwerkkarte, LAN-Karte 522
 Netzwerkschnittstelle 513
 neuer Schekel 728
 Neues Testament 736
 Neufundland 30
 Neukaledonien 29
 Neumond 7
 Neuneck, regelmäßiges 705
 Neuralfortsatz 109
 Neuron, motorisches 168
 Neuron, peripher-sensorisches 168
 Neuron, sensibles 168
 Neuronenkette 168
 Neuseeland 29, 747
 neutrale Linie 687
 neutrale Zone 806, 879
 Neutron 680
 Neutron, einfallendes 681
 Neutronenstern 8
 Neuzugänge, Regal 733
 New Horizons 19
 Newton 702
 Nicaragua 742
 nicht angebar (da nicht erkennbar) 56
 nicht bündeln 347
 Nichte 785
 nicht Element von 703
 nicht gestempelte Post 474
 nicht identisch 703
 Nicht in die Trockenmaschine geben 347
 Nichtmetalle 683
 nicht wärmeleitende Spitze 381
 nicht waschen 347
 nicht wieder verwertbarer Restmüll 71
 Nickbewegung 630
 Nickel 683
 Nickhaut 132
 Niederdruckampfzuleitung 668
 Niederdruckverdichtung 627
 Niederlande 743
 Niederländisch 469
 Niederschlag 67
 Niederschläge 57, 64
 Niederschlagsgebiet 55
 Niederschlagsstreifen 58, 59
 Niederspannungsleitung 273
 niedrigerer Wasserstand 597
 Niederspannungsleitung 663
 Niere 104, 105, 106, 109, 110, 112, 116, 125, 161, 212
 Niere, linke 165
 Niere, rechte 165
 Nierenarterie 160, 165
 Nierenbecken 165
 Nierenförmig 79
 Nierenhilus 165
 Nierenkelch 165
 Nierenpapille 165
 Nierenvene 160, 165
 Niete 229, 310
 Niger 34, 745
 Nigeria 745
 Nil 34
 Nilpferd 129

Nimbostratus 56, 62
Niob 683
Nippel 269
Nivellierfuß 292, 293, 294
Nivellierschraube 58
Nobelium 684
Nocke 750, 859
Nockenpunkt 859
Nockenring 307
Nockenwelle 566
Nockpunkt 913
Noir 919
Nonius 612, 700
Nord 37, 917
Nordamerika 28, 30, 50
Nordamerikanische Platte 43
Norden 616
Nord-Korea 747
nördliche Halbkugel 35
nördliche Halbkugel, Sternbilder 12
nördliche Hemisphäre 35
Nördliche Krone 13
nördlicher Polarkreis 35, 36
Nördliche Wasserschlange 13
Nordmeer 32
Nord-Nordost 37
Nord-Nordwest 37
Nordost 37
Nordosten 616
Nordpol 35, 687
Nordpolarmeer 28
Nordsee 28, 32
Nordwest 37
Nordwesten 616
Nori 183
normal 472
normale Pokerblätter 914
normale Spiralgalaxie 9
Normalsichtigkeit 691
Normalwaschgang 347
Normpunkt 891
Norwegen 744
Norwegisch 469
Notation 916
Notbremse 594
Note 825
Note, ganze 435
Note, halbe 435
Notenablage 436, 444, 451
Notenlinie 434
Notenschlüssel 434
Notenständer 436
Notenwerte 435
Notfallausrüstung 775
Nothosaurus 93
Notizblock 530
Notlaufschiene 595
Notregulierung 841
Notrufische 543
Notschalter 576
Notstromaggregat 763
Nova 8
Nudelholz 232
Nudelmaschine 230
Nukleolus 94
Nullleiter 272, 273
Nullleitersammelschiene 272
Nullleiterverbinder 272
Nullmeridian 36
numerischer Block 515
numerisches Tastenfeld 515, 699
numerische Tastatur 507, 530
Nummer 1 858
Nummer 2 858
Nummer 3 858
Nummer 4 858
Nummer-8-Forward 804
Nummerierstempel 531
Nummernschildebeleuchtung 554
Nummertasten 508
Nuss 750
Nussknacker 230
Nüster 124
Nut 255
Nutzer, Internet 524
Nutzer, privater 525
Nutzlast 24, 25
Nutzlastadapter 24
Nutzlastmodul 40
Nutzlastraum 22
Nutzlastraum, Tür 23
Nutzlastverkleidung 24
Nutzleiter, landwirtschaftliche 321
Nylonschnur 332



Oase 48, 52
oben liegender Rahmen 639
Oberarmarterie 160
Oberarmbein 126
Oberarmgelenkhöcker, innerer 153
Oberarmknochen 111, 116, 121, 122, 131, 136, 138, 141, 142, 152, 156
Oberarmschiene 749
Oberarmspeichenmuskel 150, 151
Oberbau 591
Oberbeleuchter 429
Oberbeleuchtungstechniker 490
Oberboden 78
Oberdeck 569, 624, 655
obere Abschlusskappe 689
obere Atmosphäre, Messung 59
Obereck, linkes 740
Obereck, rechtes 740
obere Gliedmaßen 161
obere Hohlvene 160, 161, 162
obere Manschette 889
obere Mesenterialarterie 160, 165
obere Mesenterialvene 160
obere Nasenmuschel 175
obere Querleiste 278
oberer Absatz 417
oberer Abschluss 281
oberer Anzug 854
oberer Flügel 628
oberer gerader Muskel 177
oberer Glaskolben 241
oberer Heizstab 266
oberer Holm 824
oberer knöcherner Bogengang 174
oberer Mantel 42
oberer Nabel 115
obere Rolle 460
obere Rondistenfacette 374
oberer Querträger 635
oberer seitlicher Einschnitt 86
oberer seitlicher Lappen 86
oberer Thermostat 266
oberer Wurfarm 750
oberes Augenlid 110, 132
oberes Becken 448
obere Schale 889
obere Schutzhaube 304
obere Sektion 24
obere Sohlenschicht 646
obere Sprosse 277
oberes Ruder 763
oberes Schleusentor 597
oberes Verschlussband 889
obere Tasche 862
obere Tragschicht 538
obere Vertäfelung 632
obere Zahnreihe 174
Oberfläche 815
Oberfläche, befeuchtete 420
Oberfläche, eingefärbte 420
Oberflächenerkundung 651
Oberflächenformationen des Mondes 7
Oberflächenisolierung 22
oberflächlicher Wadenbeinnerv 166
Oberfräse 308
Obergestein 647
Obergurt 253, 540
Oberhaut 172
oberirdischer Abfluss 67
Oberkante 815
Oberkellner 720
Oberkiefer 99, 108, 111, 112, 116, 121, 122, 123, 131, 136, 138, 152, 175
Oberkiefer, beweglicher 112
Oberkiefer, vorderer 108
Oberkieferknochen 158, 159
Oberleiter 766
Oberleitung 585, 595
Oberlenker 640
Oberlicht, Badezimmer 251
Oberlicht, Treppenhaus 251
Oberlid 177
Oberlippe 99, 174, 444
Oberlippenrinne 175
Obermaschine 430
Obermesser 424
Obermesserhebel 424
Oberon 5
Oberpartie 909
Oberrohr 578
Oberschale 575, 895
Oberschenkel 111, 126, 143, 147, 149, 249
Oberschenkelanzieher, großer 151
Oberschenkelanzieher, langer 150
Oberschenkelarterie 160
Oberschenkelbereich 170

Oberschenkelknochen 116, 122, 131, 138, 141, 142, 152
Oberschenkelkopf 153
Oberschenkelnerv 166
Oberschenkelpolster 808
Oberschenkelregion 169
Oberschenkelvene 160
Oberschiedsrichter 881, 883
Oberschnabel 115
Oberschrank 224
Oberschwanzdecken 115
Oberschwester, Büro 779
Oberstützmauer 660
Oberteilhauptfacette 374
Obertor 597
Oberwalze 422
Oberwasser 657
Oberwasserdecke 660
Oberwassermauer 661
Obi 845, 846
Objekt 691
Objektiv 14, 476, 478, 479, 483, 506, 517, 518, 535, 692, 693
Objektivanschluss 478
Objektivauswurf 476
Objektive 479
Objektivlinse 501
Objektivrevolver 693
Objektivschutzdeckel 479
Objektivzubehör 479
Objektklammer 628
Objektivtisch 693, 694
Obmann 848
Obmann, Kampfrichter 883
Obse 446
Obse 437
Obst 180, 192, 723
Obstbaum 182
Obstgarten 182
Obst- und Gemüseschubfach 291
Ochse 129
Ockerstift, roter 423
Ofen 10, 256, 674
offene Grube 647
offener Doppelringschlüssel 311
offener Güterwagen 588
offene Spinnrolle 910
öffentlicher Fernsprecher 507
öffentliches Gebäude 39
öffentliches Postnetz 474
öffentliches Übertragungsnetz 486
Offizielle 846
Offiziellenbank 879
Offiziere, Duschen und Toiletten 764
Offizierskabine 609
Offiziersquartiere 762, 763
Offiziersraum 764
Öffnen 230
Öffner, Dosen 223
Öffnung 346
Öffnung der Begattungskammer 97
Öffnung zum Fluten und Leeren der Schleusen-kammer 597
Offshore-Bohrung 653
Offshore-Erkundung 653
Ogenmelone 195
Ohm 702
Ohr 133, 140, 146
Öhr 453, 454
Ohr, Aufbau 174
Ohr, äußerer 174
Ohrdecken 115
Ohrschützer 340, 772, 861
Ohrenstöpsel 872
Ohrgehänge 374
Ohrhörer 872
Ohrklappe 140
Ohrklappchen 173
Ohrmuschel 122, 143, 173, 174, 502
Ohrmuschelhöcker 173
Ohrmuschelhöhle 173
Ohrmuschelrand, äußerer 173
Ohrmuschelwindung 173
Ohrhänge 374
Ohrhinge mit Schraubverschluss 374
Ohrstecker 374
Ohrstöpsel 772, 776
Ohrtrompete 174, 175
Okapi 128
Okklusion 56
Okraschote 188
Oktaeder, regelmäßiges 705
Oktant 10
Oktave 434
Oktavmechanik 446
Oktular 14, 15, 692, 693
Oktularhalterung 14
Oktulartubus 693
Ölablassschraube 566

Ölabscheider 652
Ölauffluss 70
Ölbrenner 259
Öldruckkontrollleuchte 576
Öldruckwarnleuchte 557
Öle 209
Öler 648
Ölfarbe 397
ölgefüllter Heizkörper 260
Olive 188
Olivenkopftrense 854
Olivenöl 209
Ölläschbrücke 596
Ölmalerei 396
Ölpastell 396
Ölpumpe 259
Ölstein 422
Ölsumpf 331
Ölverarbeitungsbereich 652
Ölverschmutzung 70
Ölwanne 566
Ölwanneabdichtung 566
Ölzufuhr 259
Oman 746
Oman, Golf 33
On-Deck-Circle 794
Onkel mütterlicherseits 785
Onkel väterlicherseits 785
Online-Katalog 733
Online-Spiel 525
Oolong-Tee 208
Oortsche Wolke 4
Opal 375
Operationen, spezifische 529
Operationsabteilung 780
Operationsmaske 773
Operationsaal 780, 781
Operationstisch 780
Operationszentrale 763
Openglas 385
Opernglas 710
Opferstein 412
Opisthodomos 403
Opposum 143
opponierbarer Daumen 139
Optik 690
Optiker 715
Optionstaste 518
optische Maus 516
optischer Sensor 516
optischer Zeichenleser 474
optische Sortierung 71
optisches Signal 436
Orange 194, 400
Orange im Querschnitt 82
Orang-Utan 139
Orbiter 22
Orbiter (Viking) 18
Orchester 402
Orchestergraben 430
Orchidee 80
Ordner, Verzeichnis 524
Ordnungsgleis 589
Ordnungszahl 682
Ordovizium 92
Oregon 202
Organismen, autotrophe 67
Organismen, heterotrophe 67
Organizer 530
Orgel 444
Orgelmechanik 445
Orgelspieltisch 444
orientalischer Überfangstich 459
orientalische Schabe 101
Orientierungseinlage 440, 441
Ornflamme 739
Originaleinzug 508
Originalrückführung 508
O-Ring 268
Orinoko 31
Orion 11, 12
Orkan 57
Orphanergaltubus 775
Ort 740
Orthoceras 92
Orthodoxe Kirche 736
orthopädischer Stock 782
Ortspost 475
Osculum 95
Öse 284, 370, 387, 457, 911, 913
Öse, gerade 453
Öse, runde 453
Öse für Schulterriemen 477
Öse für Tragriemen 477
Ösen 453
Ösenknopf 453
Ösenium 683
Ösophagus 95, 97, 99, 103, 104, 110, 113, 116, 125

Ost 37, 917
Ostchinesisches Meer 33
Osten 616
Osteon 154
Österreich 744
östliche Hemisphäre 35
Östlicher Indischer Rücken 50
östlicher Meridian 36
östliches Kardinalseezeichen 617
Ost-Nordost 37
Ostpazifischer Rücken 50
Ostsee 32
Ost-Südost 37
Osttimor 746
Oszillograph-/Oszilloskopmonitor 491
Otolith 109
Otomotor 566
Outfieldzaun 795
ovale Form 375
Ovarium 97, 103
Overall 358, 369
Overcheck 857
Overknee-Strumpf 365
Ovidukt 103, 113
Ozean 7, 38, 67
Ozean, Atlantischer 29, 32, 34
Ozean, Indischer 29, 33, 34
Ozean, Pazifischer 29, 33
Ozeanien 28, 29, 747
ozeanische Gräben 50
ozeanische Kruste 42
ozeanischer Rücken 49
ozeanische Rücken 50
ozeanische Sprachen 469
Ozonschicht 53

P

Paar 881
paarig gefiedert 79
Packlage 538
Packriemen 389
Packung 223, 268
Pager 505
Pagode 412
Pagodenärmel 361
Pair 919
Pak-Choi 186
Paketannahme 582
Pakistan 746
Palau 747
Palette 233, 632
Palette mit Palettstecker 398
Palette mit Vertiefungen 398
Paletten 632
Palettenhubwagen 633
Palettenhubwagen, hydraulischer 633
Paletten und Container 623
Palettmesser 397
Palettstecker 398
Palisade 408
Palla 336
Palladium 683
Palme 88
Palmenhain 52
Palmette 276
Palstek 908
Pampelmuse 194
Panama 742
Panama, Golf 31
Panama, Landenge 30
Panamahut 340
Panflöte 433
Pankreas 110, 116
Panoramafenster 584, 713, 727
Panoramakopf 482
Pantoffel 344
Pantollette 344
Panty-Korselett 366
Panzer 758
Panzerabwehrgeschoss 757
Panzerabwehrrakete 759
Panzerfahrzeuge, Transport 572
Panzerfaust 757
Panzerhandschuh 749
Panzerschur 507
Panzerschur 749
Panzerturner 758
Papaya 197
Papier 390, 400, 420
Papier/Pappe, Sortierung 71
Papierablagen 512
Papierausgabe 519
Papierbogen 421
Papierclip 534
Papierenschubfach 512
Papierenzug, Kontrollleuchte 519
Papierenzugstaste 731

- Papierenzugtaste 519
 Papierfreigabehebel 528
 Papierführung 508, 519
 Papierhalter 528
 Papierkassette 519
 Papierkorb 535
 Papierösehebel 528
 Papierschneider 535
 Papierstütze 528
 Papervorschubtaste 529
 Papillarmuskel 162
 Papille 172
 Papille, fadenförmige 176
 Pappel 88
 Pappschere 424
 Paprika 199
 Paprika, gelber 188
 Paprika, grüner 188
 Paprika, roter 188
 Papua-Neuguinea 29, 747
 Papuasprachen 469
 Par-3-Loch 866
 Par-4-Loch 866
 Par-5-Loch 867
 Parabeldüse 52
 Parabolantenne 16, 486, 489, 494
 Parabolantenne, schwenkbare 16
 Parabolspiegel 674
 Paradiesvogel 10
 Paraffine 656
 Paraguay 742
 parallel 704
 Parallelenschlag 304, 305
 Parallelepiped 705
 parallele Zügelgurte 541
 Parallelogramm 705
 Parallelschaltung 687
 Parallelschnittstelle 513
 Paramonium 94
 Paraná 31
 Paranus 193
 Parboiled Reis 207
 Parcourschef 853, 855
 Pardune 602
 Parfümerie 714, 717
 Parietale 112, 122
 Park 39, 711
 Parka 353
 Parkdeck 713
 Parkettboden 253, 254
 Parkettmuster 254
 Parkplatz 583, 596, 620, 708, 735, 866, 886
 Parmesan 211
 Parterre 431
 partielle Finsternis 6, 7
 Partlow-Schreiber 571
 Pascal 702
 Pasch 914
 Paspel 368
 Paspeltasche 354, 360
 Pass 45
 Passagierdampfer 608
 Passagierkabine 605, 608, 609
 Passagierraum 625, 631
 Passagierraum 1. Klasse 624
 Passagierterminal 619, 620
 Passagiertransferfahrzeug 621, 623
 Passbildautomat 715
 Passe (19 bis 36) 919
 Passgang 125
 Passgänger 857
 Passiergerät 230
 Passiersieb 231
 Passierte Tomaten 200
 Passionsfrucht 196
 passiver Sensor 41
 Passivitätszone 843
 Passkontrolle 621
 Paste 201
 Pastell 396
 Pastinake 189
 Patagonien 31
 Patentanker 610
 Patent-Strickbündchen 354
 Patera 276
 Pathfinder 19
 pathologisches Labor 781
 Patient 780
 Patientenstuhl 780
 Patisson 189
 Patisson-Kürbis 189
 Patrone 754
 Patrone (Gewehr) 912
 Patrone (Schrotflinte) 912
 Patronen 860, 861
 Patronenkammer 477, 754, 755
 Patronensicherung 272
 Patronentasche 770
 Patte 348
 Pattentasche, schräge 352, 355, 360
 Pauken 437
 Pausche 826, 855
 Pause 435, 515
 Pause, ganze 435
 Pause, halbe 435
 Pausenraum 735
 Pausenzeichen 435
 Pausetaste 495, 501
 Pause-Taste 499
 Pavian 139
 Pavillon 710
 Pavillondach 415
 Pazifik 28
 Pazifische Platte 43
 pazifischer Lachs 221
 Pazifischer Ozean 29, 33
 PC 513
 PCI-Erweiterungskarte 513
 PCI-Erweiterungsport 513
 PC-Kartenschacht 526
 Pecannuss 193
 Pechnase 408
 Pecorino Romano 211
 Pedal 440, 448, 578, 580, 851, 870
 Pedalhalen 578, 580
 Pedalklavier 444
 Pedalstange 442
 Pedaltaste 444
 Pedal zur Verstellung 399
 Pegasus 12
 Pegelanzeige, digitale 488
 Pegeltongenerator 488
 Peildeck 604, 608, 609
 Peilstableuchte 570, 571
 Pelerine 355
 Pelham-Kandare 854
 Pelikan 119
 Pelton turbine 659
 Pelzwerk 741
 Pendel 436, 697
 Pendelaufhängung 43
 Pendelhub-Einstellung 305
 Pendeloque-Schliff 375
 Pendelstab 697
 Pendeluhr 10
 Pendelzug 620
 Penholdergriff 815
 Penis 104, 146, 169
 Penne 206
 Pentaprisma 478
 Peplos 336
 Peperoniwurst 216
 perforierte Vorderkappe 342
 Perforierung 346
 Pergola 322
 Periodensystem 682
 peripheres Nervensystem 166
 peripher-sensorisches Neuron 168
 Peristom 94
 Peristyl 403, 406
 Peruhuhn 120, 212
 Perrippen 458
 Perzwiebel 184
 Perm 92
 Peroxyd 777
 Peroxysom 94
 Perserkatze 132
 Perseus 12
 Persisch 469
 Persischer Golf 33
 Personalausgangskontrolle 726
 Personalcomputer 513
 Personaleingang 720, 726, 768
 Personaleingangskontrolle 726
 Personalgarderobe 720
 Personalraum 731, 768, 779
 Personaltoiletten 768
 Personalumkleideraum 768, 781
 Personenbahnhof 583
 Personenwaage 699
 Personenzüge 584
 Persönliche Artikel 383
 persönliche Ausstattung 374
 persönliche Identifikationsnummer (PIN), Eingabegerät 731
 Peru 742
 Peru-Chile-Graben 50
 Peso 728
 Pestizid 69, 70
 Petanque 864
 Petanquekugel 864
 Petersilie 202
 Petri-Schale 685
 Petrochemikalien 656
 petrochemische Industrie 656
 Petroleum 656
 Pfahl 740
 Pfahlbau 418
 Pfahlwurzel 87
 Pfännchen 239
 Pfannendeckel 752
 Pfanne 235, 752
 Pfannenwender 233
 Pfau 10, 119
 Pfeffer, gemahlener 199
 Pfeffer, grüner 198
 Pfeffer, rosa 198
 Pfeffer, schwarzer 198
 Pfeffer, weißer 198
 Pfefferschote 188
 Pfefferspray 770
 Pfefferstreuer 226
 Pfeife 390, 445
 Pfeife im Querschnitt 390
 Pfeifenbesteck 390
 Pfeifenkopf 390
 Pfeifenmundstück 390
 Pfeifenputzer 390
 Pfeifenrastbrett 445
 Pfeifenrastbretter, Stützen 445
 Pfeifenständer 390
 Pfeifenstock 445
 Pfeifenstummel 390
 Pfeifenwerk 445
 Pfeifhase 123
 Pfeil 12, 56, 750, 859
 Pfeilanlagepunkt 913
 Pfeiler 407, 410, 411, 412, 540, 583
 Pfeilerfundament 540
 Pfeilflügel 630
 Pfeilförmig 79
 Pfeilsack 104
 Pfeilspitze 748, 859
 Pfeilstütze 859
 Pfeiltaste 261
 Pferd 124, 129, 826, 858
 Pferd, Anatomie 125
 Pferd, äußere Merkmale 124
 Pferd, Skelett 126
 Pferderennbahn 856
 Pferderennen 856, 857
 Pfifferling 183
 Pfirsich 192
 Pfirsich im Querschnitt 81
 Pflanze 77
 Pflanze, Aufbau 77
 Pflanzenfresser 67
 Pflanzenreich 74
 Pflanzenzelle 74
 Pflanzholz 324
 Pflanzkelle 325
 Pflanzlochstecher 324
 Pflanzschrub 324
 Pflanzwerkzeuge 324
 Pflasterstein 298, 322
 Pflaume 192
 Pflaumensoße 201
 Pflegelösung 384
 Pfluganker 610
 Pflugrahmen 641
 Pfortader 161
 Pfosten 252, 460, 812, 817, 820, 827
 Pfosten mit Latte 852
 Pfosten mit Stange 852
 Ppropf 753, 912
 Pfund 728
 Phalangen 111, 116, 122, 136, 138, 141, 142
 Pharynx 99
 Phase 273
 Philippinen 33, 747
 Philippingraben 50
 Philippinen-Platte 43
 Phobos 4
 Phoenix 19
 Phönix 10
 Phonothek 733
 Phosphor 683
 Phosphorschicht 275
 Photon 692
 Photosphäre 6
 Photosynthese 78
 Physalis 192
 Physik 686, 687, 690
 Physiotherapeut 811
 physische Karte 38
 Pi 704
 Pia Mater 167
 Piano, elektronisches 451
 Pianopedal 442, 451
 Picknick verboten 725
 Pickup 549, 642
 Pier 653
 Pik 914
 Pikkoloflöte 437, 446
 Piktogramme 514
 Pilaster, korinthischer 407
 Pillbox 341
 Pilot 897
 Pilote 443
 Pilz 76
 Pilz, Aufbau 76
 Pilz, tödlich giftiger 76
 Pilzanker 610
 Pilze 183
 Pilzfaden 76
 Pilzpapille 176
 Pin 865
 Pinakocyte 95
 Pinguin 119
 Pinie 89
 Pinienkern 89, 193
 Pinne 398, 436, 612, 834, 907
 Pinnwand 535
 Pinsel 397, 422
 Pinselälffchen 139
 Pintobohne 191
 Pinzette 777
 Pioneer 19
 Pipeline 654
 Pipeline, überirdische 654
 Pipette 685
 Pistazie 193
 Piste, Anfänger 886
 Piste, Experte 886
 Piste, mittelschwere 886
 Piste, schwere 886
 Pistenbezeichnungsmarkierung 620
 Pisten-Mittelliniemarkierungen 620
 Pistenrandmarkierungen 620
 Pistenraupe 886
 Pistole 315, 754, 770
 Pistolengriff 306, 318, 320, 754, 755, 860, 912
 Pistolenschießen 861
 Pferd, Skelett 126
 Pitching-Wedge 868
 Pitot-Rohr 873
 Pittabrot 205
 Plakat 427
 Planenwagen 588
 planetarischer Nebel 8
 Planetarium 10
 Planetariumsprojektor 10
 Planeten 4
 Planeten, äußere 4
 Planeten, innere 5
 Planfilm 481
 Planierdrape 636
 Planierschaufel 636
 Planierschild 636
 plankonkave Linse 691
 plankonvexe Linse 691
 Plantainbanane 196
 Planum 538
 Plasmabrücke 74
 Plasmafernerseher 493
 Plasmamembran 94
 Plastikhülse 912
 Plateau, Hochebene 38
 Plateosaurier 93
 Platin 683
 Plättchen 64
 Platte 238, 381, 400, 449, 482, 521
 Platte, Afrikanische 43
 Platte, Antarktische 43
 Platte, Cocos 43
 Platte, Eurasiatische 43
 Platte, Indisch-Australische 43
 Platte, Karibische 43
 Platte, Nazca 43
 Platte, Nordamerikanische 43
 Platte, Pazifische 43
 Platte, Philippinen 43
 Platte, Scotia 43
 Platte, Südamerikanische 43
 Platten, tektonische 43
 Platten ausrollen 465
 Plattenbindung 887
 Plattengitter 562
 Plattengrenzen, divergierende 43
 Plattengrenzen, konvergierende 43
 Plattenhalter 422
 Plattenheizkörper 259
 Plattenisolierung 299
 Plattenspieler 488, 500
 Plattensift 442, 500
 Plattenteller 500
 platter Knochen 157
 Plattform 321, 569, 830, 894
 Plattformpedal 870
 Plattsehenmuskel 151
 Plattsche 459
 Platzierung 831
 Platzierungsrichter 830
 Play-Taste 495, 499, 501, 508
 Play-Taste/Pausetaste 504
 Plein 919
 Elektron 433
 Pleuelstange 564, 566
 Pleurahöhle 163
 Plinthe 697
 Plotter 520
 Pluderhose 338
 Plusbereich 672
 Plusglas 691
 Pluskontakt 672, 673
 plus oder minus 703
 Plusplatte 562
 Pluspol 562, 689
 Pluspolbrücke 562
 Pluto 5
 Plutonium 684
 pneumatisches Lafrad 594, 595
 pneumatisches Leitrad 594, 595
 PN-Übergang 672
 Podcasting 525
 Podest 17, 255, 264, 321
 Podium 412, 734
 Pokerswürfel 914
 Pol, negativer 687
 Pol, positiver 687
 Polachse 17
 polare Umlaufbahn 60
 Polarisationsfilter 479
 Polarklimate 61
 Polarkreis, nördlicher 36
 Polarkreis, südlicher 29, 36
 Polarlicht 53
 polar maritim 55
 polar-maritim 55
 Polarstern 13
 Polartundra 61
 polar umlaufender Satellit 60
 Polen 744
 Poleposition 872
 polierstahl 422
 polierter Steinfaustkeil 748
 Poliklinik 781
 Politik 739
 politische Karte 37
 Polizei 725
 Polizeibeamter 770
 Polizeifahrzeug 769, 771
 Polizeirevier 711, 768
 Pollenbürste 98
 Pollenkamm 98
 Pollenkörbchen 98
 Pollenschieber 98
 Pollenzange 98
 Pollenzelle 100
 Poller 607
 Polnisch 469
 Polo 858
 Polohemd 359, 822
 Polokleid 356
 Polokragen 363
 Polonium 682
 Polopony 858
 Poloschläger 858
 Poloshirt 354
 Polster 798
 Polsterauflage 776
 Polsterdüse 289
 Polsterung 899
 Polynesien 747
 Poncho 355
 Pont-Évêque 211
 Ponton 542
 Ponton, Schwimmkörper 652
 Pontonbrücke 542
 Pool 862
 Poop 602
 Pore 74, 84, 172
 Porenzelle 95
 Porro-Prisma 692
 Portal 411, 738
 Portalbrücke 541
 Portalkuppel 738
 Portalrahmen 540
 Portierszimmer 724
 Portionspackung 223
 Portrat 729
 Portugal 743

Portugiesisch 469
 Portulak 187
 Portweinglas 225
 Posaune 447
 Posaunen 437
 Positionskontrolle der Probe 694
 Positionsluchte 585
 Positionslicht 605, 625, 631
 positiver Pol 687
 positiv geladen 684
 Post 474
 Post, elektronische 525
 Post, gestempelte 474
 Post, internationale 475
 Post, nicht gestempelte 474
 Post, regionale 475
 Postamt 474, 475, 711, 715
 Postanweisung 475
 Postauto 474, 475
 Postkarte 474
 Postnetz, öffentliches 474
 Postpaket 475
 Poststelle 509
 Postwertzeichen 474
 Poterne 408
 Pottwal 137
 Träger 533
 Prägung 401
 Präkambrium 92
 Prallbügel hinten 885
 Prallbügel vorne 885
 Prämaxilla 122, 123
 Prämolare 123
 Prärie 38
 Praseodym 684
 Präzisionssport 859
 Präzisionswaage 699
 Preis pro Einheit 699
 Preis pro Liter/Gallone 548
 Prellbock 583
 Pressbalken 424, 425
 Pressen 425
 Pressfilterkanne 241
 Presshebel 230, 315
 Presskammer 642
 Pressluftbohrer 649
 Pressplatte 425
 Pressspindel 422, 423
 primäre Nahrungsmittelquelle 67
 Primärfokus 17
 Primärfokuskabine 16, 17
 Primärkonsumenten 67
 Primärspiegel 17
 Primärwurzel 77
 Primaten 138, 139
 Prime 434
 Prinzesskleid 356
 Prinzessnaht 366
 Prismenfernglas 692
 pritschen 813
 privater Ankleideraum 428
 privater Nutzer 525
 privates Rundfunknetz 486
 private Telekommunikation 487
 Privatflugzeug 628
 Probenkammer 694
 Probieröffnung 233
 Proconsul 93
 Produktionsbohrung 646, 652
 Produktionsleiter 509
 Produzent 429
 Profil 560, 561
 Programmbereich 501
 programmierbare Funktionstasten 731
 programmierbarer Thermostat 261
 programmierbare Tasten 516
 Programmsteuerung 261
 Programmwähler 292, 293
 Programmwählschalter 450
 Programmwählscheibe 476
 Programmwahltasten 495
 Projektil 752
 Projektionskopf 535
 Projektionskuppel 10
 Projektionsraum 395
 Projektionswand 483
 Projektor 427, 518
 Promenadendeck 608
 Promethium 684
 Pronaos 403
 Propanflasche 567
 Propan- oder Butangas-Geräte 903
 Propeller, dreiflügeliger 628
 Propeller, zweiflügeliger 628
 Propellerumantelung 605
 Prospektständer 730
 Prospektzug 430

Q

Prostata 169
 Proctatinium 684
 Protestantismus 736
 Prothorax 97
 Protokollant 814
 Protokollanten 827
 Protokollraum 768
 Proton 680
 Protuberanz 6
 Provider, Internet 525
 Provinz 37
 Provinzgrenze 37
 proximale Epiphyse 155
 Prozent 703
 Prozenttaste 529
 Prozessor 513
 Prüflampe 316
 Pseudopodium 94
 psychiatrischer Beobachtungsraum 778
 psychiatrischer Untersuchungsraum 778
 Psychrometer 59
 Pterygoid 112
 Pubis 116
 Publikumseingang 402
 Puck 880
 Pudel 130
 Pudelmütze 341
 Puder, loser 378
 Puderdose 378
 Puderlinsen 378
 Puderpinself 378
 Puderrouge 378
 Puderzucker 209
 Puerto-Rico-Graben 50
 Puff 277
 Puffärmel 360
 Puffer 417
 Puffertank 654
 Pullman Limousine 549
 Pullover 354, 359
 Pullunder 354
 Pulmonalklappe 162
 Pulpa 159
 Pulpahöhle, Kronenabschnitt 159
 Pulpete 445
 Pulsar 8
 pulsierende Vakuole 94
 Pult 737
 Pultdach 414
 Pulver 200
 Pulverhorn 752
 Pulverkammer 753
 Pulvino 661
 Puma 134
 Pumpe 246, 292, 294, 320, 670, 671, 674, 903
 Pumpenmotor 263
 Pumpenraum 606
 Pumpensumpf 263
 Pumplöschfahrzeug 766
 Pumps 343
 Pumpstation 654
 Pumpstation, zentrale 654
 Punchingball 842
 Punkt 473
 Punktauge 97, 99
 Punktbrenner 314, 319
 Punkte 822
 Punktconsole 865
 Punktetabelle 918
 Punktezeiger 819
 Punkttrichter 843, 846, 859, 860, 864
 Pupille 132, 177
 Pupille, senkrechte 112
 Puppe 97, 100
 purpur 741
 Purpursaum 336
 Pushup-Griff 851
 Puter 213
 Putter 867, 868
 Putzkelle 315
 Putzmittel 721
 Putzschwamm 295
 Putzsporn 98
 Puzzle 917
 Puzzleteile 917
 Pygalschild 113
 Pygostyl 116
 Pylon 540
 Pylon zur Aufhängung des
 Triebwerks 625
 pylorische Blindsäcke 109
 Pyramide 402, 705
 Pyramidendeck 415
 Pyranometer 58
 Pyrenäen 32
 Python 114

R

Rabatte 244
 Rabe 11, 118
 Rachen 163, 164
 Rachenenge 174
 Raclette 211
 Raclette-Grill 239
 Racquetball 818
 Racquetballschläger 818
 Racquetballspiel 818
 Rad 320, 323, 423, 560, 570, 753, 870, 874
 Radar 40, 604, 605, 608, 609
 radarabsorbierendes Material 629
 Radarabwehrflugkörper 759
 Radaranlage 760, 771
 Radaranlagendisplay 771
 Radarantenne 40, 760, 763
 Radarflugzeug 629
 Radarmast 606
 Radarreflektor 615
 Radarsat 40
 Radarstrahl 40
 Radar zur Luftüberwachung 761
 Radar zur Zielverfolgung 762
 Radbefestigungsbolzen 559
 Rädchen 454
 Rädellung 311
 Räder-Drehgeschwindigkeitssensor 559
 Radfahrer 545, 546
 Radgabel 870
 Radhose 371
 radiale Einsteigestation 619
 Radialgürtelreifen 561
 Radialkapelle 410, 411
 Radialkarkasse 561
 Radialreifen 561
 Radiarkanal 95
 Radiator 21
 Radiatoren 23
 Radicchio 186
 Radiergummi 534
 Radieschen 189
 Radio-/Kassettengerät 556
 radioaktiv 774
 radioaktive Kerne 681
 radioaktiver Abfall 70
 Radioaktivität, Maßeinheit 702
 Radioisotopengenerator,
 thermoelektrischer 18
 Radiometer 60
 Radiorecorder mit CD-Spieler 504
 Radiosonde 59
 Radioteleskop 16
 Radiowelle 16
 Radiowellen 690
 Radio-Wellen 486
 Radium 682
 Radius 704
 Radius-Ulna 111
 Radkappe 551
 Radlader 637
 Radlenker 590
 Radom 760
 Radon 684
 Radrennbahn 788, 871
 Radsatzgetriebe 586
 Rad-Schneesläger 232
 Radschüssel 560
 Radsport 870
 Radtraktor 637
 Radula 104
 Raffgardine 283
 Raffhalter 282
 Raffinerie 654, 709
 Raffinerieerzeugnisse 656
 Raffrolle 285
 Raglanärmel 352, 355, 361, 369
 Raglanmantel 355
 Rah 602
 Rahe 600
 Rähmchen 100
 Rahmen 252, 256, 278, 280, 312, 327,
 342, 386, 389, 395, 423, 433, 449,
 459, 460, 575, 612, 632, 633, 638,
 639, 641, 642, 672, 673, 676, 816,
 822, 823, 824, 862, 870, 893
 Rahmen, oben liegender 639
 Rahmen, senkrechter 461
 Rahmenleiste 278
 Rahmenspann 607
 Rahsegel 601
 Raketenantrieb 759
 Raketendepot 762
 Raketenschiene 760
 Raketentriebwerk 24
 Raketenwerfer 761
 Rakete zur Schiffsbekämpfung 759

Rallye-Motorrad 875
 RAM 513
 Rambutan 197
 Rammenschutzleiste 571
 Rammsporn 598
 Rampe 403, 407, 539, 647, 894
 Rampenlicht 431
 Rand 385, 729, 793, 841, 919
 Rand, äußerer 127
 Rand, innerer 127
 Rändelbolzen 320
 Randkontrolltaste 528
 Randlösetaste 528
 Rang, erster 431
 Ränge 402, 407
 Rangierbahnhof 589
 Ransiersche Schnürrieme 168
 Rapiere 751
 Ras-El-Hanout 199
 Rasen 245, 322, 822
 Rasenbesen 333
 Rasenpflege 332
 Rasentrimmer 332
 Rasierer, zweischneidiger 383
 Rasierrmesser 383
 Rasierringel 383
 Rasierschaum 383
 Rasierrwasser 383
 Raspel 309, 401
 Rassel 112
 Raste 791
 Rasterleiste 291
 Rasthebel 331
 Rastplatz 39, 725
 Raststätte 39
 Raststütze 577
 Rasur 383
 Rathaus 710
 Ratsche 302
 Ratschenringschlüssel 311
 Ratte 123
 Ratte, äußere Merkmale 122
 Ratte, Skelett 122
 Rau 866, 867
 Raubtiere 130, 134
 Raubvogel 117
 Rauch 57
 Rauchsauger 758
 Rauchbombe 758
 Räucherapparat 422
 Räucherbedarf 390
 Räucherschinken 215
 Rauchklappe 256
 Rauchmantel 256
 Rauchmelder 767
 Rauke 187
 Raum 584
 Raum, Douglasscher 170
 Raum, Douglasscher, vorderer 170
 Raumanzug 20
 raumer Wind 833
 Raumdreh 22, 23, 53
 Raumdreh beim Start 22
 Raumdreh 18
 Raumklimaanlage 261
 Raumlaboratorium 23
 räumlicher Dendrit 64
 Raumschotkars, zweiter 833
 Raumschiff 18, 53
 Raumsonden 19
 Raumstation, internationale 21
 Raumteiler 902
 Raumthermostat 261
 Raupen 97
 Raupenschere mit Teleskopstiel 330
 Raureif 65
 Raute 538
 Rautenspitze 278
 Ravioli 206
 Reagenzglas 685
 Reaktion, reversible 684
 Reaktionsrichtung 684
 Reaktionstriebwerk 60
 Reaktor 665, 666, 669, 763
 Reaktorgebäude 667, 669
 Reaktorgebäude, Luftschleuse 668
 Reaktorkern 670, 671
 Reaktorkessel 667
 Reaktortank 671
 Reanimationsraum 778
 Rebe 86
 Rebhuhn 118
 Rebstock 86
 Receiver 494, 503
 Receiver: Vorderansicht 498
 Rechen 327, 658, 664
 Rechenbalken 642
 Rechnernetzwerk 523
 Rechnung 721

Rechteck 705
Rechteckflügel 630
rechteckige Fahne 739
Rechteckschlafsaack 904
rechte Flanke 740
rechte Herzkammer 161, 162
rechte Lunge 161, 163
rechte Lungenvene 162
rechte Mittelstelle 740
rechte Niere 165
rechter Abwehrspieler 812
rechter Angriffsfeldspieler 814
rechter Angriffsspieler 811
rechter Aufbauspieler 811
rechter Außenangreifer 812
rechter Außenfeldspieler 794
rechter Centre 804
rechter Corner Back 806
rechter Defensive End 806
rechter Defensive Tackle 806
rechter Flügelspieler 801
rechter Guard 807
rechter Kanal 502
rechter Mittelfeldspieler 801, 803
rechter Safety 806
rechter Stürmer 879
rechter Tackle 807
rechter Verteidiger 801, 803, 878
rechter Vorhof 161, 162
rechter Winkel 704
rechtes Aufschlagfeld 819, 821
rechte Seite 300, 384
rechtes Feld 795
rechtes Obereck 740
rechte Spur 539
rechtes Untereck 740
rechts 431
Rechtsanwälte, Mitarbeiter 728
Rechtschreibkorrekturtaste 528
Rechtskurve 544, 547
Reck 824, 825
Recksäule 825
Reckstange 825
Recycling 71
redaktioneller Beitrag 471
Redaktionsteil 471
Redingote 355
Reduziermuffennippel 269
Reduzierung des Rote-Augen-Effekts 476
Reffband 603
Reffbänsel 603
reflektierende Aluminiumschicht 501
reflektierendes Band 611
reflektierte Sonneneinstrahlung 68
reflektierte Sonnenstrahlen 674
Reflektor 316, 494
Reflexion 41
Reformation 736
Regal 181, 723
Regal der Neuzugänge 733
regelbarer Thermostat 239
Regelgerät 267
regelmäßiges Achteck 705
regelmäßiges Eilfleck 705
regelmäßiges Fünfeck 705
regelmäßiges Neuneck 705
regelmäßiges Oktaeder 705
regelmäßiges Sechseck 705
regelmäßiges Siebeneck 705
regelmäßiges Zehneck 705
regelmäßiges Zwölfeck 705
Regelschalter 290
Regen 64, 65
Regen, anhaltend leichter 57
Regen, anhaltend mäfiger 57
Regen, anhaltend starker 57
Regen, gefrierender 64
Regen, leichter 64
Regen, mäfiger 64
Regen, saurer 69, 70
Regen, zeitweise leichter 57
Regen, zeitweise mäfiger 57
Regen, zeitweise starker 57
Regenarten 64
Regenbogen 65
Regenfälle, heftige 63
Regenhut 341
Regenleiste 551
Regenmantel 352
Regenmenge, Messung 59
Regenmesser, selbst schreibender 59
Regenreifen 872
Regenrohr 244
Regenschauer 57
Regenwald, tropischer 61, 66
Regenwasserabfluss 712
Regieassistent 429, 490
Regie-Kontrollmonitore 428
Regiepult 488, 491

Regieraum 431, 488, 489, 490, 491
Regierungsorganisation 525
Regiestuhl 276, 429
regionale Post 475
regionales Verteilzentrum 475
Regisseur 429
Registerleiste 445
Registerschleife 445
Registerzug 444, 445
Registrotoren 844
Registriereinheit 273
Registriereinlagen 532
Registrierkarten, Halterung 58
Registrierkasse 181
Registriertreifen 58
Registriertrommel 43
Reglerspanngewicht 417
Reglerventil 903
Regnerschlauch 328
Regulierklappe 258
Regulierventil 259
Reibe 230
Reibefläche 318, 391
Reiber 423
Reibergehäuse 423
Reif 65
Reife, Stufen 86
Reifen 551, 560, 570, 579, 823, 870, 874
Reifenarten 560
Reifenflanke 560
Reifenstapel 872
Reifeprozess 86
Reifrock, flacher 337
Reif- und Frostgraulpe 64
Reihe 384, 431
Reihe, dritte 804
Reihe, erste 804
Reihe, zweite 804
Reihenanzüge 456
Reihenhaus 419
Reihenanzähler 456
Reiher 119
Reinigung, chemische 715
Reinigungsbürste 383
Reinigungsmittelbehälter 294
Reinigungsöffnung 262, 270
Reinigungswelle 314
Reis 85, 203, 207
Reis, weißer 207
Reisebett mit Wickelaufgabe 281
Reisebüro 714
Reisebus 568
Reisessig 201
Reisetasche 388
Reisetaschen 717
Reisezug 582
Reisfadennudeln 207
Reisfeld 69
Reismelde 203
Reisnudeln 207
Reispapier 207
Reisbahn 899
Reisbrett 399
Reißen 850
Reißnägel 534
Reißschenkelschutz 636
Reißverschluss 353, 369, 377, 389, 453, 902
Reißverschlusslinie 455
Reiten 854
Reiter 532, 853, 855, 858
Reiter, durchsichtiger 532
Reitgerte 853, 856
Reithandschuh 853
Reithelm 853
Reithose 853
Reitjacke 853, 855
Reitkappe 856
Reitsport 852
Reitstiefel 855
Rektaszension 13
Rektaszensionsachse 14, 15
Rektum 97, 99, 113, 116, 125
Relaisstation 486
Relaisstation, Mikrowellen 524
Relaisstelle 487
Religion 736
Religionen, Chronologie 736
Reling 606, 607
Rennanzug 874, 882
Rennanzug, feuerfester 872
Rennbügel 579
Rennfahrer 872
Rennleiter 870
Rennrad 581
Rennrodler 884
Rennrodler, Doppelsitzer 884
Rennrodler, Einsitzer 884

Rennrodler 884
Rennstrecke 874
Rentier 128
Reparaturwerkstatt 548
Reportage 471
Reptilien 112, 114
Republik Kongo 745
Requisiteur 429
Requisiteurassistent 429
Reserve-Fahrmesser 626
Reservefallschirm 896
Reserve-Fluglageanzeiger 626
Reserve-Höhenmesser 626
Reservepapier 512
Reserverad 567
Resettaste 513, 519, 918
Resonanzboden 442
Resonanzdecke 432, 433, 439, 440
Resonanzfell 448
Resonanzkasten 440
Resonanzkörper 433, 440
Resonanzröhren 449
Ressourcenzugriff, vereinheitlichter 524
Restaurant 608, 710, 713, 714, 719, 720, 725
Restaurantkritik 471
Restmüll, nicht wieder verwertbarer 71
Retikulum, endoplasmatisches 74, 94
Retlich 189
Retlich, japanischer 189
Rettungsassistent, Sitz 775
Rettungsboje 611
Rettungsboot 602, 604, 608, 652
Rettungsflöße 605
Rettungsgeräte 611
Rettungshubschrauber 631
Rettungssinsel 611
Rettungsschiff 609, 611, 771
Rettungsschacht 543
Rettungsschiff 653
Rettungsstation 543
Rettungsturm für die Startphase 25
Rettungswagen 543, 775, 778
Rettungswart 837
Rettungsweste 611
Revers 348, 362
Revers, abfallendes 352
Revers, steigendes 348
reversible Reaktion 684
Revisionsöffnung 257
Revisionstür 258
Revolver 754
Rezeptakel 75
Rezeptor, sensorischer 168
Rhabarber 185
Rhea 5
Rhenium 683
Rhesusfaktor negativ 702
Rhesusfaktor positiv 702
Rhizoid 75
Rhizom 76
Rhodium 683
Rhombus 705
rhythmische Sportgymnastik 823
Rhythmuswahlschalter 451
Riasküste 51
Ribosom 74, 94
Richtaufsatz 756
Richter 855
Richter, Büro 728
Richtertisch 728
Richtkurbel 756
Richtsacht 650
Richtschütze, Stand 758
Richtung Mekka 738
Richtungsgleis 589
Richtungstasten 515, 918
Richtungstür 837
Ricotta 210
Riechbahn 175
Riechkapsel 109
Riechkolben 175
Riechnerv 109, 175
Riechschleimhaut 175
Riegel 46, 238, 248, 249, 352, 389
Riemen 313, 797, 824, 838, 850
Riemenantrieb 605
Riemenarten 838
Riemenboot 839
Riemenmuskel 151
Riemenscheibe 566
Riemenschlaufe 906
Riementriebsabdeckung 307
Riese, Roter 8
Riesenkohl 186
Riesensalamander 889
Riesensalamander 888
Riet 460
Riffelfeile 401

Riffküste 51
Rigatoni 206
Rings 601
Rigg-Stahlseil 897
Right-Wing 804
Rille 424, 868
Rillettes 216
Rinde 165
Rinderfilet 214
Rinderhackfleisch 214
Rindfleisch 214
Rindfleischwürfel 214
Ring 76, 284, 383, 390, 447, 453, 610, 611, 659, 696, 824, 842, 901
Ring, dioptrischer 614
Ring, erster 753
Ring, Teile 376
Ring, zweiter 753
Ringablage 533
Ringbrennkammer 627
Ringbuch 532
Ringbuchkalender 530
Ringe 376, 824, 825
Ringelnatter 114
Ringen 843
Ringer 843
Ringerschuh 843
Ringfinger 173
ringförmige Finsternis 6
Ringkanal 95
Ringmutter 269
Ringnetzwerk 522
Ringposten 842
Ringschutz 659
Ringstufe 842
Ringumgebung 842
Ringumrandung 842
Ringverschluss 20
Rinne 453, 750, 865
Rippe 112, 116, 121, 122, 126, 131, 136, 138, 141, 142, 185, 260
Rippe, falsche 138
Rippe, freie 153
Rippe, frei endende 152
Rippe, hohe 214
Rippen 152
Rippenbündchen 369
Rippenbündchen, gerades 351
Rippenfell 163
Rippenknorpel 122
Rippenpolster 808
Risper 85
Ritzel 307, 697
Roberval-Waage 698
Roboterarm 21, 22
Robotersystem 21
Roche 218
Rock 355, 822
Rock, gerader 357
Rockabrunder 454
Röcke 357
Rocky Mountains 30
Rodehacke 327
Rodelschlitten 884
Roggen 85, 203
Roggenknäckebrötchen 205
roher Schinken 216
Rohkaffee 208
Rohöl 656
Rohölpipeline 654
Rohr 312, 753, 754, 755, 756, 757, 912
Rohrabschneider 314
Rohrabschnitt 257
Rohrbein 126
Rohrblatt 446
Röhre 241, 695
Rohrende 269
Röhrenfassung 275
Röhrenglocken 437, 449
Röhrenkessel 656
Rohrfahrtengang 654
Rohrfeder 470
Rohrführung mit Verstellmöglichkeit 824, 825
Rohrquerstrebe 652
Rohrrücklauf 756
Rohrschraubstock 312
Rohrstück 776
Rohrstütze 615
Rohrturbine 664
Rohrummantelung 299
Rohrummantelung, vorgeformte 299
Rohrverschraubung 269
Rohrverteilerstück 652
Rohrzangen 315
Rohrbahn 618, 761
Rollbahnmarkierung 619
Rollbewegung 630

Rollbraten 214
Rolle 284, 389, 423, 448, 633, 859, 894, 895, 913
Rolle, obere 460
Rollerfuß 909, 910
Rollerhaltepartie 910
Rollerhalterung 909, 910
Rollerleiter 321
Rollfilm 481
Rollgabelschlüssel 311
Rollgabelschlüssel für Vierkant 315
Rollkloben 750
Rollkragen 363, 892
Rollkragenvollwolle 354
Rollkugel 517
Rollmechanismus 285
Rollo 285
Rollo-Fallstab 285
Rollstoff 285
Rollring 265
Rollschuh 895
Rollschweller 444
Rollsitz 838
Rollsport 894
Rollstuhl 584, 783
Rollstuhllift 569
Rolltreppe 417, 592, 713
Romagna-Salat 186
romantische Sprachen 469
Römerpantoflette 344
Römertopf 235
römische Bohne 191
römische Metallfeder 470
römischer Legionär 748
römisches Amphitheater 407
römisches Wohnhaus 406
römische Ziffern 703
Rondiste 374
Rondistenfacette, obere 374
Rondistenfacette, untere 374
Röntgengerät, fahrbares 778
Röntgenium 683
Röntgenstrahlen 690
Roquefort 211
rosa Ball 863
rosa Pfeffer 198
Rose 80
Rosenkohl 186
Rosennerv 166
Rosenschiff 375
Rosenvene, große 160
Rosette 248, 249, 268, 405, 411
Rosmarin 202
Rösselsprung 916
Ross-Schelleis 29
Rost 290
rot 741
Rot 400, 690, 915
Rotalge 75
Rotationsschiene 16
Rotbarsch 221
rote Bälle 863
rote Beete 189
rote Heidelbeere 192
rote Kidneybohne 191
rote Klemme 558
rote Meerbarbe 219
roter Ball 863
roter Ockerstift 423
roter Paprika 188
roter Riese 8
roter Sicherheitsfilter 485
roter Stoßball 862
rotes Licht 712
Rotes Meer 28, 33, 34
rote Zwiebel 184
Rotini 206
Rotkehlchen 118
Rotknievogelspinne, Mexikanische 102
Rotkohl 186
Rotodrom 629
Rotor 249, 659, 662, 676, 910
Rotorange 400
Rotorblatt 631, 676, 677
Rotorgondel im Querschnitt 677
Rotorkopf 631
Rotornabe 631
Rotstrahl 493
Rotunde 713
Rotviolett 400
Rotweinglas 225
Rouge 919
Rougepinsel 378
Roulette 422
Roulettekessel 919
Roulettekugel 919
Roulettepieltisch 919
Routenschiedsrichter 900
Router 523, 524

Royal Flush 914
 Royalstenge 602
 Ruanda 745
 Rübe 189
 Rübenhacke 326
 Rübenspross 187
 Rubidium 682
 Rubin 375
 Rubin-Impuls laser 692
 Rubinzylinder 692
 Rückansicht 151
 Rückbank 555
 Rücken 115, 124, 130, 147, 149, 227, 229, 303, 306, 348, 391, 413, 426
 Rücken, Indisch-Antarktischer 50
 Rücken, Mittelatlantischer 50
 Rücken, Östlicher Indischer 50
 Rücken, Ostpazifischer 50
 Rücken, ozeanischer 49
 Rücken, Westlicher Indischer 50
 Rücken, Zentralindischer 50
 Rückenansicht 147, 149
 Rückenflosse 136
 Rückenflosse, erste 108, 109
 Rückenflosse, zweite 108, 109
 Rückengefäß 99
 Rückenlasche 857
 Rückenlehne 276, 277, 281, 555, 577, 783, 876
 Rückenlehne, Basis 276
 Rückenmark 109, 110, 167, 168
 Rückenmark, Aufbau 167
 Rückenmarkshaut 167
 Rückenmarkshaut, harte 167, 168
 Rückenmarksnerv 167, 168
 Rückenmittelschlitze 348
 Rückenmuskel, breiter 151
 Rückenpanzer 113
 Rückenpolster 857
 Rückenschlitz, seitlicher 348
 Rückenschutz 874
 Rückenschwimmen 832
 Rückenschwimmen, Startgriffe 830
 Rückenspanne 348
 Rückenteil 368
 Rückenteil, verstellbares 776
 Rückenträger, gekreuzt 369
 Rückenverstärkung 881
 Rückfahrscheinwerfer 554
 Rückfeld 821
 Rückfeldschießrichter 807
 Rückgrat 909
 Rückhaltesystem, Airbag 556
 Rückholfeder 559
 Rücklagenstütze 889
 Rücklauf 259
 Rücklauf-Taste 499
 Rücklaufverschraubung 259
 Rücklicht 571, 578
 Rücklichter 775
 Rückkräft-Taste 478
 Rucksack 389, 901, 906
 Rückschläger 817, 819, 820
 Rückschlaghinderer 754, 912
 Rückschlagventil 263
 Rückschritt, löschender 515
 Rückseite 374
 Rückspiegel 556, 574, 876
 Rücksprungpalette 632
 Rückspulknopf 477
 Rückstellknopf 696, 700
 Rückstell-Taste 499, 508
 rückstoßfreies Geschütz 757
 Rückstoßtriebwerk, vorderes 22
 Rückstrahler 571, 578, 876
 Rückwand 819
 rückwärtige Begrenzungslinie 816
 rückwärts 828
 Rückwärtsantrieb 333
 Rückwurflinie 799
 Ruder 23, 598, 600, 605, 606, 608, 759, 834, 839, 851
 Ruder, oberes 763
 Ruderblatt 606
 Ruderboote 839
 Rudergerät 851
 Ruderhaus 606
 Rudern (ein Riemen) 838
 Rudern und Skullen 838
 rudimentäres Becken 136
 Ruf, nächster 507
 Ruffinisches Körperchen 172
 Rufnummernregister 506
 Rufnummernregister für automatische Wahl 506
 Ruftaste 417, 505, 506
 Rugby 804
 Rugbyball 805
 Rugbyschuhe 805

Rugbyspieler 805
 Rührbesen 236
 Rührschüssel 236
 Rührschüsseln 232
 Rumänien 744
 Rumänisch 469
 rumänischer Überfangstich 459
 Rumpf 110, 147, 149, 625, 834, 876, 898, 918
 Rumpffleitwerk 629
 Rumpfsonar 762
 rund 79
 Rundblickperiskop 758
 Rundbogen 413
 Rundbürste 380
 runde Bahn 301
 Runderisen 421
 runde Klammern 473
 Rundenzähler 883
 runde Öse 453
 runder Ausschnitt 363
 runder Einwärtsdreher 150
 runder Korpus 432
 runder Stickrahmen 459
 runder Träger 284
 Rundfunk: Sprecherraum und Regieraum 488
 Rundfunkempfänger 497
 Rundfunknetz, privates 486
 Rundkolben 685
 Rundkopf mit Schlitz 302
 Rundmuskel, großer 151
 Rundmuskel, kleiner 151
 Rundstricknadel 457
 Rungentasche 571
 Rupie 728
 Rüschen 368
 Rüschenhöschchen 368
 Rüschenstrumpfhose 368
 Rüssel 96
 Russisch 469
 russischer Pumpennickel 205
 russisches Modul 21
 Russland 744
 Rüstung 749
 Rutengriff 910
 Rutenschwellkörper 169
 Ruthenium 683
 Rutherfordium 683
 Rutsche 650
 rutschfeste Matte 823
 rutschfester Fuß 321
 rutschfester Sockel 826
 Ryukyugraben 50

S

Saal 608
 Saatgutbehälter 643
 Säbel 751, 849
 Säbelfechter 848
 Sackkarren 633
 Sack mit Rettungssystem 897
 Safarijacke 359
 Safran 198
 Safrinrinne 229
 Sagari 847
 Sägeblatt 303, 304, 305
 Sägeblattverriegelung 305
 Sägekautz 118
 Sägekette 331
 Sägwerkzeuge 303
 Sagittalschnitt 169, 170
 Sahara 34
 Sahne 210
 Sahne, saure 210
 Sahnebecher 223
 Saint Kitts und Nevis 743
 Saint Vincent und die Grenadinen 743
 Saite 439, 440, 443
 Saiten 433
 Saitenaufhängung 441
 Saitenbezug 442
 Saitenhalter 439
 Saitenhalterung 433
 Saiteninstrumente 439
 Säkelle 324
 Sakralwirbel 111
 Sakristei 737
 Salamander 111
 Salami, feine 216
 Salami, grobe 216
 Salate 722
 Salatgabel 228
 Salatgurke, kernlose 188
 Salatschale 226
 Salatschleuder 231
 Salatschüssel 226

Salatteller 226
 Salbei 202
 Salchow 881
 Saling 602, 834
 Salomoninseln 747
 Salonflügel 443
 Salpetersäure, Emission 70
 Saltostellung 828
 Salto vorwärts gebückt, dreieinhalb-facher 829
 Salto vorwärts gestreckt mit einer Schraube 829
 Salz, grobes 201
 Salzkorb 847
 Salzsee 52
 Salztreyer 226
 Samarium 684
 Sambal Delek 201
 Sambia 746
 Samen 77, 82, 83, 84
 Samenanlage 80
 Samenbläschen 169
 Samenleiter 104, 169
 Samenmantel 81
 Samenschale 85
 Sammelbehälter 573
 Sammellinsen 691
 Sammelrohr 643
 Sammelschiene 658
 Sammelrichter 59
 Sammlung, getrennte 71
 Samoa 747
 Samoanisch 469
 Sampler 450
 Samtkropfband 374
 Sand 660, 813, 822
 Sandale 344, 748
 Sandale mit Zehenriemen 344
 Sandalette 343
 Sandbank 49
 Sandblattfeilen 377
 Sandinsel 51
 Sandkasten 586
 Sand- oder Staubsturm 57
 Sandsack 842
 Sand-Wedge 868
 Sandwüste 52
 Sandwüste, Große 29
 Sanitärinstallation 262, 264, 270
 Sanitärinstallationsystem 262
 Sanitäter 846, 853
 Sanitäter/Ärzte 846
 Sankt-Lorenz-Strom 30
 San Marino 744
 São Tomé und Príncipe 745
 Saphir 375
 Sardelle 219
 Sardine 219
 Sari 339
 Sarong 357
 Sash 846
 Satellit 24, 486
 Satellit, geostationärer 60
 Satellit, polar umlaufender 60
 Satelliten, Umlaufbahn 60
 Satelliten-Direkttempfang 486
 Satelliten-Fernerkundung 41
 Satelliten-Navigationssystem 613
 Satellitenradioempfänger 504
 Satellitenübertragungstechnik 486
 Sattel 349, 353, 359, 439, 440, 441, 483, 578, 826, 853, 855, 856, 858
 Sattelanhänger für den Baumstammtransport 572
 Sattelanhänger für den Spanttransport 572
 Satteldach 414
 Satteldach, eingeschnittenes 415
 Satteldach, steiles 414
 Sattellgelenk 156
 Sattelturt 855
 Sattelkraftfahrzeuge 572
 Sattelkupplung 570
 Sattelplatz 856
 Sattelpolster 855
 Sattelpritschenanhänger 571
 Sattelrock 357
 Sattelschlepper 570
 Sattelstütze 578, 871
 Satteltasche 580
 Satteltiefeladeanhänger 572
 Satteltiefeladeanhänger für den Tierrtransport 572
 Satteltuch 856
 Sattelzug 570
 Saturn 4, 5
 Saturn V 24
 Satz 822
 Sätze, vorherige 822

Satzische 278
 Satzzeichen 473
 sauberes Geschirr, Ablage 721
 Sauciere 226
 Saudi-Arabien 746
 Sauerstoff 683
 Sauerstoff, Abgabe 78
 Sauerstoffanschluss 780
 sauerstoffarmes Blut 162
 Sauerstoff-Atemmaske 775
 Sauerstoffdruck-Stelleinrichtung 20
 Sauerstoffflasche 319, 775
 Sauerstoffflaschen-Halterung 775
 sauerstoffreiches Blut 162
 Sauerstoffventil 319
 Sauerstoffzufuhranzeige 898
 Sauerstoffzufuhrregler 898
 Saugarm 638
 Saugbürste 289
 Saugfahrzeug 573
 Saugmagen 103
 Saugnapf 106
 Saugrohr 289, 566, 638, 658, 659, 766
 Saugzubehör 289
 Säule 47, 64, 403, 405, 424, 425, 460, 461, 482, 485, 540
 Säule, bedeckte 64
 Säulenordnung, dorische 404
 Säulenordnung, ionische 404
 Säulenordnung, korinthische 405
 Saum 285, 455, 798
 Saumlatte 676
 Saummaß 454
 Saumrand 127
 saurer Regen 69, 70
 saurer Schnee 70
 saure Sahne 210
 Savanne 61, 66
 Säwerkzeuge 324
 Saxhorn 447
 Saxophon 446
 S-Bahn-Strecke 583
 S-Band Antenne 60
 S-Bogen 446
 S-Bogen, Griffhebel 446
 Scandium 683
 Scanner 181, 517
 Schabe, orientalische 101
 Schaber 320, 422
 Schabracke 282
 Schach 916
 Schachbrett 916
 Schachfiguren 916
 Schacht 650
 Schachtel, Käse 223
 Schachtelfalte 283
 Schachtgerüst 650
 Schachtsumpf 650
 Schädel 106, 109, 116, 121, 126, 136, 138, 141, 142, 146, 158
 Schädel, Seitenansicht 158
 Schädel eines Kleinkindes 158
 schädliche Gase, Emission 69
 Schadstoffe, biologisch nicht abbaubare 69
 Schaf 128
 Schäferhund, Deutscher 130
 Schaffertisch 584
 Schafstall 182
 Schaft 115, 301, 302, 306, 309, 405, 453, 456, 457, 460, 610, 793, 816, 822, 838, 857, 858, 859, 860, 861, 863, 867, 880, 918
 Schafführung 857
 Schaffstiefel 343
 Schäftung 912
 Schäkel 835
 Schäkelband 610
 Schal 337
 Schale 82, 84, 105, 106, 117, 222, 389
 Schalenhaut 117
 Schalenschuh 895
 Schalensitz: Seitenansicht 555
 Schalensitz: Vorderansicht 555
 Schälter 229
 Schälfurnier 300
 Schalkragen 362
 Schallbecher 444
 Schallbecherstütze 446
 Schallbrett 411
 Schalldämpfer 553, 649
 Schalloch 439
 Schallplatte 500
 Schallplattenladen 714
 Schallrille 500
 Schallrose 440
 Schälmesser 229
 Schalotte 184

Schalter 236, 274, 290, 291, 305, 307, 308, 320, 381, 382, 384, 687, 731
 Schalter, einpoliger 272
 Schalter, zweipoliger 272
 Schalterabdeckplatte 274
 Schalter für Belüftung 556
 Schalter für Heizung 556
 Schalthebel 552, 556, 577, 579, 580, 870
 Schaltpedal 575, 576
 Schaltraum 10
 Schalttafel 261
 Schaltuhr 290
 Schaltung, gedruckte 689
 Schaltung, integrierte 689
 Schaltzug 580
 Scham 148, 171
 Schambein 122, 146, 148
 Schamhügel 170
 Schamlippe, große 170, 171
 Schamlippe, kleine 170, 171
 Schamotteplatte 256
 Schamottestein 256
 Schanzentisch 890, 891
 Schanzkleid 602
 Schar 641
 Schärbaum 462
 Schardehkranz 639
 Schardehzyklus 639
 Scharfeinsteller 485
 Scharfeinstellung 14, 15
 Scharfeinstellung, manuelle 483
 Schärfentiefenknopf 476
 Schärfentiefenskala 479
 Scharfsteller 485
 Scharfstellrad, zentrales 692
 Scharfstellung 479, 692
 Scharhubzylinder 639
 Scharnier 238, 247, 249, 278, 294, 386, 465, 500, 554, 575, 692
 Scharniergelenk 156
 Scharnknochen 121
 Scharverstellvorrichtung 639
 Scharwachtturm 408, 409
 Schatten 696
 Schattenring 58
 Schaubild für das Webprinzip 463
 Schaufel 637, 888, 892
 Schaufel, hintere 637
 Schaufelarm 637
 Schaufelblatt 659
 Schaufelbolzengelenk 637
 Schaufellader 637
 Schaufelrad 599
 Schaufelradbagger 647
 Schaufelraddampfer 599
 Schaufelzahn 638
 Schaufelzylinder 637, 638
 Schaukelstuhl 276, 277
 Schaum 49
 Schaumanzeiger 607
 Schaumbad 379
 Schaumgummiisolierung 299
 Schaumgummimatratze 904
 Schaumgumpolsterung 772
 Schaumspieler 428
 Schauspieleringang 402
 Schauspielerin 429
 Schaffnertisch 584
 Scheckheft 386
 Scheckhülle 387
 Scheckkarte 731
 Schecks 729
 Scheibe 9, 249, 423, 641, 851
 Scheiben 237
 Scheibenarm 641
 Scheibenbremse 552, 559, 574, 874
 Scheibenbremse, hydraulische 870
 Scheibenhantel 850, 851
 Scheibenhinterrad 871
 Scheibenkopf 464
 Scheibensechhalter 641
 Scheibenwaschdüse 550
 Scheibenwischer 550, 557
 Scheibenwischerhebel 556
 Scheide 76, 170, 171, 307, 841, 907
 Scheide, Schwannsche 168
 Scheider 562
 Scheidewand 82, 84, 175
 Scheidewandknorpel 175
 Scheinwerfer 333, 428, 431, 550, 570, 574, 576, 579, 585, 586, 640, 758, 766, 876
 Scheinwerferraum 614
 Scheitel 115
 Scheitelbein 131, 153, 158
 Scheitelpunkt 829
 Scheitelrippe 410

- Scheitelstück 749
 Schekeel, neuer 728
 Schelfeis, Filchner 29
 Schelfeis, Ross 29
 Schelle 59, 449
 Schellen 449
 Schellfisch 221
 Schema des Blutkreislaufs 161
 Schenkel 96, 98, 115, 124, 127, 911
 Schenkelbein 153
 Schenkelbindenspanner 150
 Schenkelhals 153
 Schenkelmuskel, äußerer 150, 151
 Schenkelmuskel, gerader 150
 Schenkelmuskel, innerer 150
 Schenkelmuskel, zweiköpfiger 151
 Schenkelring 96, 98
 Scherbaum 857
 Schere 107, 454, 777, 905
 Scherenaufhängung 492
 Scherenblatt, gekerbtes 382
 Scherenbrille 385
 Scherenleuchte 287
 Scherenschliff 375
 Scherenstromabnehmer 585, 595
 Scherkopf 383
 Scherkopfhalter 383
 Scheuerleiste 560
 Scheuerrippe 561
 Scheuklappe 857
 Scheune 182
 Schichten, überlagernde 647
 Schiebedach 551
 Schiebedeckel 612
 Schiebefenster, horizontales 415
 Schiebefenster, vertikales 415
 Schiebegriff 456, 783
 Schiebelleiter 766
 Schieboffnung 699
 Schiebeleiste 452, 453
 Schieber 391, 453, 465, 700, 754
 Schieberad 783
 Schiebetür 264, 416
 Schiebetür, automatische 416
 Schiebetür, elektrische 569
 Schieblehre, Messschieber 700
 Schiedsrichter 799, 801, 803, 805, 809, 810, 817, 818, 819, 820, 827, 828, 830, 842, 844, 847, 864, 877, 879, 882, 900
 Schiedsrichter, britischer 858
 Schiedsrichter, erster 813
 Schiedsrichter, zweiter 813
 Schiedsrichterassistent 823
 Schienbein 122, 131, 138, 141, 142, 152, 155, 156
 Schienbeinarterie, vordere 160
 Schienbeinmuskel, vorderer 150
 Schienbeinnerv 166
 Schienbeinschutz 882
 Schienbeinschützer 801, 802, 880, 887
 Schiene 96, 98, 284, 287, 294, 421, 456, 591, 791, 884, 895
 Schiene im Querschnitt 591
 Schienen 777
 Schienenfuß 591
 schienengleicher, gesicherter Bahnübergang 591
 Schienenkopf 591
 Schienenlasche 590
 Schienenträger 585, 586
 Schienensteg 591
 Schienensoß 590
 Schienenverkehr 582
 Schießanlage 860, 893
 Schießen 864
 Schießgraben 860
 Schießgrube 409
 Schießleiter 859, 860
 Schießlinie 859
 Schießpositionen 861, 893
 Schießscharte 409
 Schießstand 769, 788, 860, 893
 Schiff 41
 Schiffe, historische 598
 Schifffahrt 596
 Schiff-Luft-Flugkörper 762
 Schiffsanker 610
 Schiffsbekämpfung, Rakete 759
 Schiffsbodenverband 254
 Schiffskiel 11
 Schiffskörper 599
 Schiffsschraube 606
 Schiffssiegel 11
 Schiffstransport 649
 Schiismus 736
 Schiitakepilz 183
 Schikane 872
 Schild 10, 229, 425, 748, 772
 Schildbogen 410
 Schildchen 105
 schildförmig 79
 Schildfuß 740
 Schildhaupt 740
 Schildhubzylinder 636
 Schildkröte 113
 Schildkröte, Anatomie 113
 Schildkröte, äußere Merkmale 113
 Schildplätze 740
 Schildwanze 101
 Schimpanse 139
 Schindel 299
 Schinken, gekochter 216
 Schinken, roher 216
 Schinkenmesser 229
 Schintoisino 736
 Schirm 286, 391, 591, 799, 897
 Schirmfeder 115
 Schirmmütze 340
 Schirmsegment 897
 Schirmständer 391
 Schirmwinde 462
 Schisma, Morgenländisches 736
 Schlackenhalde 648
 Schlafanzug 364, 369
 Schlafanzug, zweiteilig 368
 Schlafanzug in Schlupfform 369
 Schlafcouch 280
 Schläfe 146
 Schläfenbein 152, 158
 Schlafkabine 570
 Schlafplatz 584
 Schlafraum 902
 Schlafsäcke 904
 Schlafwagen 584
 Schlafwagenabteil 584
 Schlafzimmer 251
 Schlafzimmer, großes 251
 Schlagbereich 797
 Schlagbohrer 648
 Schlagbolzen 755, 757
 Schlagbolzenmechanismus 755
 Schlagbolzenschaft 756
 Schläge 820
 Schlägel 401, 421, 448, 449
 Schläger 796, 797, 800, 801
 Schlägerabdeckung 869
 Schlägerblatt 800
 Schlagfläche 867
 Schlaghandschuh 796
 Schlagholz 798
 Schlaghose 358
 Schlaginstrumente 437, 448
 Schlagmal 795
 Schlagmalle 799
 Schlagmann 795, 796, 798, 799
 Schlagpolster, elektronisches 451
 Schlagrad 425
 Schlagsahne 210
 Schlagschrauber 873
 Schlagschutz 441, 818
 Schlagstockhalter 770
 Schlagzeile 471
 Schlammflur 47
 Schlammgrube 651
 Schlammpumpe 651
 Schlammumpenschlauch 651
 Schlange 11, 13, 112, 915
 Schlangebohrer mit doppeltem Gewindegang 306
 Schlangeträger 11, 13
 Schlankmuskel 151
 Schlauch 289, 319, 767, 777
 Schlauch, flexibler 289
 Schlauchdüse 328
 Schlauch für Wasserablauf 485
 Schlauch für Wasserzufluss 485
 Schlauchhalter 764
 Schlauchkleid 356
 Schlauchkupplung 328, 329
 Schlauchleitung 649, 767
 Schlauchtrocker 764
 Schlauchwagen 328
 Schlaufe 349, 370, 377, 539
 Schlechtwetterraum 727
 Schleier 909
 Schleifblatt 308
 Schleife 340
 Schleifenkragen 362
 Schleifpapier 308
 Schleifringe 688
 Schleifscheibe 308, 423
 Schleifteller 308
 Schlepper 606, 622, 623
 Schlepplift 886
 Schleppseil 840
 Schleppstange 756
 Schleppvorrichtung 573
 Schleuder 573
 Schleudergefahr 545, 547
 Schleuderstrich 760
 Schleuse 664
 Schleusenammer 597
 Schleusentor, oberes 597
 Schleusentor, unteres 597
 Schleusenwand 597
 Schließblech 249
 Schließe 906
 Schließfach 731
 Schließfrucht 84
 Schließklappe 675
 Schließmuskel, hinterer 105
 Schließmuskel, vorderer 105
 Schließzylinder 249
 Schliefformen 375
 Schlinge 913
 Schlingerwand 25
 Schlingstiche 459
 Schlitten 456, 835, 885
 Schlitteneinstellung 456
 Schlittschuh 878, 880
 Schlittschuhe, Eisschnellauf 883
 Schlittschuhschritt 892
 Schlittschuhschritt, diagonaler 892
 Schlitz 227, 238, 302, 351, 368, 424
 Schlitzschrauben 302
 Schlitzverschluss 477, 478
 Schloss 248, 278, 291, 387, 389, 454, 580
 Schlossband 105
 Schlossbrett 247
 Schlucht 47, 48
 Schluckloch 47
 Schlupfform 369
 Schlüssel 249, 311, 436
 Schlüsselbein 116, 122, 141, 142, 152
 Schlüsselbeinarterie 160
 Schlüsselbeinvene 160
 Schlüsseldienst 715
 Schlüsselteil 387
 Schlüsselloch 249
 Schlüsselschild 248
 Schlüssel Schloss 386
 Schlusleuchte 554, 575, 576, 640
 Schlusstein 410, 413
 schmal 472
 Schmelz 159
 Schmelzen 680
 Schmelzwasser 46
 Schmetterball 813, 821
 Schmetterling 96
 Schmetterling, Anatomie 97
 Schmetterling, äußere Merkmale 96
 Schmetterlingsstil 832
 Schmiege 701
 Schmierknopf 649
 Schmiermittelraffinerie 656
 Schmieröl 656
 Schmiersystem 586
 Schmirgelsäckchen 454
 Schmorpfanne 235
 Schmuck 374, 717
 Schmuck und Schönheitspflege 374
 Schmutzfänger 551, 570, 571
 schmutziges Geschirr, Ablage 721
 Schmutzwasserbeanlage 263
 Schnabel 115, 749
 Schnabelschuh 339
 Schnalle 352, 388, 611
 Schnallenabdeckung 855
 Schnappmechanismus 910
 Schnapps Schloss 386
 Schnappverschluss 387
 Schnarrsäge 448
 Schnarrsaitenspanner 448
 Schnauze 110, 121, 130, 132, 143
 Schnauzer 130
 Schnecke 104, 174, 217, 439, 573
 Schnecke, Anatomie 104
 Schnecke, äußere Merkmale 104
 Schneckenbohrer 306
 Schneckengetriebe 686
 Schneckenpfännchen 233
 Schneckenzange 233
 Schnee 64
 Schnee, ewiger 45
 Schnee, saurer 70
 Schneeanzug 369
 Schneebesen 232
 Schneefall, anhaltend leichter 57
 Schneefall, anhaltend mäßiger 57
 Schneefall, anhaltend starker 57
 Schneefall, Messung 59
 Schneefall, zeitweise leichter 57
 Schneefall, zeitweise mäßiger 57
 Schneefall, zeitweise starker 57
 Schneefegen 57
 Schneefeger 558
 Schneefräse 573
 Schneegamaschen 901
 Schneekristalle 64
 Schneemesser 58, 59
 Schneemobil 876
 Schneeregen 57, 64
 Schneesak 368
 Schneeschauer 57
 Schneeschuh 893
 Schneeschuh, elliptischer 893
 Schneetreiben 57
 Schneidbrett 229
 Schneiddüse 319
 Schneide 227, 229, 302, 382, 454, 881
 Schneidedraht 464
 Schneideeinheit 319
 Schneidegerät 484
 Schneiden 309, 424
 Schneiderärmel 361
 Schneiderbüste 454
 Schneiderkragen 355, 362
 Schneidmuskel 150
 Schneidezahn 121, 123
 Schneidezahn, äußerer 159
 Schneidezahn, mittlerer 159
 Schneidezähne 159
 Schneidkante 636, 637, 638
 Schneidklinge 240
 Schneidkopf 535
 Schneidlade, Gehrung 303
 Schneidmesser 236, 237
 Schneidwerk 643
 Schneidwerkzeuge 330
 Schnellabrollbahn 618
 schnell drehende Welle 677
 Schnellhefter 532
 Schnellkocher, elektrischer 239
 Schnellkochtopf 234
 Schnellkupplungssystem 482
 Schnellspannbohrfutter 306
 Schnellstraße 539
 Schnellvorlauf-Taste 499
 Schnittfläche 331
 Schnittführung 424
 Schnittflächenverstellung 333
 Schnittlauch 184
 Schnittlinie 455
 Schnittmuster 455
 Schnittstelle, Ethernet 526
 Schnittstelle, FireWire 526
 Schnittstelle, serielle 513
 Schnittstelle, USB 513, 526
 Schnittstellenport, Computer 520
 Schnitzbankschraube 401
 Schnitzisen, wichtigste 401
 Schnitzel 214
 Schnitzen 401
 Schnorchel 841
 Schnur 313, 424, 506
 Schnur am Tritt 460
 Schnurband 797
 Schnurfangbügel 910
 Schnurfeststeller 285
 Schnürhaken 881
 Schnurlaufrollchen 910
 Schnürloch 342
 Schnürlochteil 342
 schnurloses Telefon 507
 Schnüröse 881
 Schnurhaare 132
 Schnürhaken, Ranviersche 168
 Schnürschuh 342
 Schnürsenkel 342, 370, 843, 881
 Schnürsenkelende 342, 370
 Schnurspanner 284
 Schnurversteller 285
 Schnurwelle 284
 Schokolade 208
 Schokolade, weiße 208
 Scholle 221
 Schollenmuskel 150
 Schoner 601
 Schonwaschgang 347
 Schöpföffel 233
 Schöpfteil 227
 Schornstein 245, 599, 604, 608, 646
 Soho 349, 359
 Schössling 77, 87
 Soho 338
 Schot 603
 Schote 84
 Schote, Schnitt 84
 Schottenrock 357
 Schötter 591
 Schotterfläche 46
 Schottisch-Gälisch 469
 Schräge 776
 schräge Pattentasche 352, 355, 360
 schräger Interlobarspalt 163
 Schrägförderer 643
 Schrägegeison 403
 schräg geteilt 740
 Schrägmaß 313
 Schrägseilbrücke 541
 Schrägseilverankerung 541
 Schrägstellvorrichtung 304
 Schragstrich 473
 schräg zum Fadenlauf 455
 Schrank 510
 Schranke 591
 Schrankteil 279
 Schrapper 638
 Schratzen 47
 Schraube 248, 302, 439, 606, 608, 609, 763
 Schrauben 311, 762
 Schraubenbolzen 311
 Schraubenbolzen mit Ansatz 311
 Schraubendreher 302
 Schraubenfeder 553, 586
 Schraubenkarabiner 900
 Schraubenwelle 605, 609
 Schraubenzieher 302, 905
 Schrauberbit 306
 Schraubfassung 275
 Schraubfeder 900
 Schraubklemme 272
 Schraubstock 312
 Schraubstollen 802
 Schraubverschluss 223
 Schraubwerkzeuge 302
 Schreib-/Lesekopf 521
 Schreiber 43
 Schreibgeräte 470
 Schreibkopf 528
 Schreib-Lese-Speicher (RAM) 513
 Schreibmappe 387
 Schreibmaschine, elektrische 528
 Schreibpinsel 470
 Schreibplatte, herausklappbare 279
 Schreibschutz 521
 Schreibspitze 43
 Schreibtisch 724
 Schreibtischleuchte 286
 Schreibtisch-Videogerät 520
 Schreibunterlage 511
 Schreibwaren 528, 717
 schreitender Löwe 741
 Schriftarten 472
 Schriftgrößenskala 528
 Schriftstärke 472
 Schritt 124, 351, 359
 Schritte 401
 Schrittängeneinstellung 700
 Schrittzähler, Pedometer 700
 Schrot 912
 Schrotflinte 860
 Schrotflinte (glatter Lauf) 912
 Schubdüse 20
 Schubkarre 323
 Schubkasten 281
 Schubkontrolle 516
 Schubkurbelverschluss 756
 Schublade 224, 278, 279
 Schubladenelement, fahrbares 510
 Schubphase 892
 Schubrahmen 636
 Schubrechwender 642
 Schuh 342, 801, 810, 841, 870, 872
 Schuhbürste 345
 Schuhcreme 345
 Schuhe 342
 Schuhgeschäft 715
 Schuhhölfler 345
 Schuh mit Stoßplatten 808
 Schuhputzzeug 345
 Schuhspanner 345
 Schuhständer 345
 Schukosteckdose 274
 Schukostecker 274
 Schulaufsicht, Büro 735
 Schulbank 734
 Schulbus 568
 Schöpfteil 227
 Schornstein 245, 599, 604, 608, 646
 Soho 349, 359
 Schössling 77, 87
 Soho 338
 Schot 603
 Schote 84
 Schote, Schnitt 84
 Schottenrock 357
 Schötter 591
 Schotterfläche 46
 Schottisch-Gälisch 469
 Schräge 776

- Schulterfeder 115
 Schultergürtel 555, 869, 906
 Schulterklappe 352, 770
 Schulterpolster 808, 880
 Schulterriemen 388, 391, 527
 Schulterriemen, Öse 477
 Schulterstütze 755, 757
 Schultertasche 388
 Schuppe 108, 112, 113
 Schuppen 244, 322
 Schuppenblatt 78
 Schuppennaht 158
 Schürfkübel 638
 Schürhaken 257
 Schürze, elastische 605
 Schürzenfinger 605
 Schuss 460, 611
 Schlüssel 237
 Schussfaden 463
 Schusskreis 800
 Schüttelsieb 651
 Schüttgutwagen 588
 Schüttungsisolierung 299
 Schutz 305
 Schutzanzug 875
 Schutzrüstung 808
 Schutzbezug 280
 Schutzblech 578, 876
 Schutzblech, vorderes 574
 Schutzbrille 318, 772, 818, 819, 861, 870, 875, 896
 Schutzdach 632
 Schutzdeckel 513
 Schütze 10, 860
 Schützer, Schienbein 887
 Schutzfläche 843
 Schutzgehäuse 332
 Schutzgelenker 586
 Schutzgitter 281, 316, 730
 Schutzglas 493
 Schutzhandschuhe 774
 Schutzhandschuhe tragen 774
 Schutzhaube 304, 305, 308
 Schutzhaube, obere 304
 Schutzhaube, untere 304
 Schutzhelm 575, 772, 774, 808, 878, 896, 897
 Schutzhelm tragen 774
 Schutzkäfing 791
 Schutzkante 389
 Schutzkappe 692, 776, 783
 Schutzkasten für Handbremse 587
 Schutzkleidung 318
 Schutzkontaktbügel 274
 Schutzmaske 772
 Schutzmaßnahmen 774
 Schutzplatte 875
 Schutzpolster 823
 Schutzraum 543
 Schutzring 290
 Schutzschicht 20
 Schutzschirm 318
 Schutzschuhe 774
 Schutzschuhe tragen 774
 Schutzumrandung 918
 Schutzwand 878
 schwacher Punkt 916
 schwach verstärkende Antenne 18
 Schwadenblech 332, 333
 Schwager 785
 Schwägerinnen 785
 Schwalbe 118
 Schwamm 95, 295, 752
 Schwamm, Anatomie 95
 Schwammstäbchen 378
 Schwan 12
 Schwanenhals 638
 Schwannsche Scheide 168
 Schwanz 107, 112, 113, 121, 122, 130, 133, 136, 140, 143, 169, 425, 909
 Schwanzfächer 107
 Schwanzfeder 115
 Schwanzflosse 108, 136
 Schwanzflughaut 120
 Schwanzwirbel 122, 126, 131, 138, 141, 142
 Schwarte 300
 schwarz 741
 Schwarz 690, 916
 schwarzäugige Bohne 190
 Schwarzbär 135
 schwarze Bohne 191
 schwarze Johannisbeere 192
 schwarze Klemme 558
 schwarze Mungobohne 191
 schwarzer Ball 863
 schwarzer Pfeffer 198
 schwarzer Stein 916
 schwarzer Tee 208
 Schwarzer Zwerg 8
 schwarzes Brett 734
 schwarze Senfkörner 198
 schwarzes Feld 916
 Schwarzes Loch 8
 Schwarzes Meer 28, 32, 33
 Schwarzrettich 189
 Schwarz-Weiß-Modus 476
 Schwarzwurzel 189
 Schwebebalken 824, 826
 Schweden 744
 Schwedisch 469
 Schwefel 683
 Schwefeldioxid, Emission 70
 Schwefelsäure, Emission 70
 Schweiß 124
 Schwein 128
 Schweinefleisch 215
 Schweinehackfleisch 215
 Schweinspeck 209
 Schweinestall 182
 Schweißband 822
 Schweißblatt 855
 Schweißbrenner 319
 Schweißdrüse, apokrine 172
 Schweißdrüse, Ausführungsgang 172
 Schweißdrüse, ekkrine 172
 Schweißersatz 319
 Schweißhandschuh, fünffingriger 318
 Schweißtransformator 318
 Schweißwerkzeuge 318
 Schweiz 744
 schweizer Offiziersmesser 905
 Schwelle 247, 253, 591
 Schwellenmarkierungen 621
 Schwellenschraube 590
 Schwenkarm 236
 schwenkbare Halterung 613
 schwenkbare Parabolantenne 16
 Schwenkrückenstand 638
 Schwenkdüse 628
 Schwenkflügel 630
 Schwenkkopf 312
 Schwenklade 460
 Schwenksockel 312
 Schwenkverschluss 312
 schwere Piste 886
 Schwerfahrzeugen, Transport 588
 Schwerkraftstaudamm im Querschnitt 661
 Schwerkraftmodul 21
 Schwermaschinen 636
 Schweröl 656
 Schwert 331, 834, 840
 Schwert, beidhändiges 751
 Schwertfisch 11, 219
 Schwertwal 137
 Schwerwasser 670
 Schwerwasser, kaltes 670
 Schwerwasseranreicherung 669
 Schwerwasserreaktor 670
 Schwerwasser unter Druck 670
 Schwester 785
 Schwesterstation 778, 779
 Schwesternzimmer 781
 Schwiegereltern 784
 Schwiiegermutter 784
 Schwiiegerohn 784
 Schwiegerochter 784
 Schwiegervater 784
 Schwierigkeitskampfrichter 823
 Schwimmbecken 246, 675, 788, 827, 831
 Schwimmbecken, eingebautes 246
 Schwimmblase 109
 Schwimmbrille 830
 Schwimmdach 655
 Schwimmdachtank 655
 Schwimmen 830
 Schwimmer 263, 265, 756, 911
 Schwimmerin, Name 831
 Schwimmerin, Nationalität 831
 Schwimmerstange 263
 Schwimmerventil 265
 Schwimmfuß 110
 Schwimmhaut 110, 117
 Schwimmhautzeit 117
 Schwimmholz 827
 Schwimmkörper 615, 628
 Schwimmkran 596
 Schwimmklappenzeit 117
 Schwimmstadion 788
 Schwimmstile, verschiedene 832
 Schwimmzeiten 831
 Schwinger 613
 Schwingflügel 415
 Schwinggaragator 416
 Schwinghebel 566
 schwingungsdämpfender Bügelgriff 331
 Schwingungsdämpfer 292
 Schwinghaken 864
 Schwingrad 464, 566, 851
 Scotia-Platte 43
 Scurrimage-Linie 807
 Scriptgirl 429
 Scrollen 515
 Scrollen-Feststellaste 515
 Scrollrad 516
 Scrolltaste 505
 SD-Karte 481
 Seaborgium 683
 Sech 643
 Sechseck, regelmäßiges 705
 Sechserpasch 914
 Sechskantmutter 311, 562
 Sechskantreduzierhülse 269
 Sechzehnte Note 435
 Sechzehntelpause 435
 Second 877
 Sedimentgesteine 42
 See 7, 38, 45, 48
 See, Irische 32
 See, künstlicher 48
 See, tektonischer 48
 See, vulkanischer 48
 Seebarsch 220
 Seehund 137
 Seeigel 95
 Seelachs 221
 Seelöwe 137
 Seen 48
 Seen, Große 30
 Seenversauerung 70
 Seeotter 134
 Seeschwalbe 118
 See-See-Flugkörper 762
 Seestern, Anatomie 95
 Seestern, äußere Merkmale 95
 Seeteufel 220
 Seezeichen 614
 Segel 601, 603, 836
 Segelboot 834
 Segelflugzeug 898
 Segelkleid 834
 Segellatte 600, 834, 836
 Segeln mit halbem Wind 833
 Segelsport 833
 Segelstange 676
 Segeltasche 836
 Segeltuchbespannung 676
 Segelkegel 464
 Segmentpunktzahl 918
 Sehen 691
 Sehenswürdigkeit 39
 Sehfehler 691
 Sehne 133, 913
 Sehenschützer 880
 Sehnerv 177
 Sehnervenkreuzung 167
 Sehschlitze 749
 Seifenbecher 383
 Seifenschale 264
 Seiher 231
 Seil 321, 542, 686, 823, 824, 842, 900, 901, 908
 Seilbahn 886
 Seilbahnabfahrt 886
 Seilschaft 900
 Seilverspannung 842
 Seilzug 321
 seismische Welle 43
 Seismogramm 43
 Seismographen 43
 seismologische Aufzeichnung 651, 653
 Seite 227, 425, 431, 602
 Seite, linke 300, 384
 Seite, nächste 515
 Seite, rechte 300, 384
 Seite, vorherige 515
 Seitenansicht 798
 Seitenansicht eines Schädels 158
 Seitenauslinie 803
 Seitenband, vertikales 812
 Seitenfach 554
 Seitenfeintrieb 701
 Seitenfenster 551, 554
 Seitenflosse 625, 631, 760, 898
 Seitenfontanelle, hintere 158
 Seitenfontanelle, vordere 158
 Seitengriff 307, 554
 Seitenkampfrichter 845, 846
 Seitenkapelle 410
 Seitenkästen 873
 Seitenklemme 701
 Seitenkoffer 577
 Seitenlinie 108, 800, 805, 806, 809, 810, 812, 814, 815, 858, 864, 877
 Seitenlinie für das Doppelspiel 817, 820
 Seitenlinie für das Einzelspiel 817, 821
 Seitenluke 22
 Seitenmoräne 46
 Seitenöffnung 540
 Seitenrad 676
 Seitenrichter 805, 838
 Seitenruder 625, 760, 898
 Seitenruderpedal 898
 Seitenschiff 411
 Seitenschlot 44
 Seitenschwinge 460
 Seitenspiegel 381, 550, 570, 576
 Seitenspiegelverstellhebel 554
 Seitensprossen 587
 Seitenspur 539
 Seitenständer 575
 Seitensteg 385
 Seitenstollen 650
 Seitenstück 277
 Seitentasche 869
 Seitenteil 352, 632
 Seitenverkleidung 551
 Seitenverstellhebel 309
 Seitenwand 127, 561, 571, 635, 818, 819, 831
 Seitenwandlinie 819
 Seitenwurzel 77
 seitliche Einfassung 256
 seitlicher Hautnerv des Oberschenkels 166
 seitlicher knöcherner Bogengang 174
 seitlicher Kompressionsgurt 906
 seitlicher Rückenschlitz 348
 seitliche Strahlgrube 127
 Seitzpferd 824, 826
 Sekretär 279
 Sekretariat 731, 735
 Sekretärin 509
 Sektion, obere 24
 Sektion, untere 24
 Sektionalgaragator 416
 Sektkelch 225
 Sektor 704
 Sektschale 225
 Sekundant 842
 Sekundärfokuskabine 16
 Sekundärkonsumenten 67
 Sekundärspiegel 15, 16, 17, 478
 Sekunde 434
 Sekundenzeiger 696, 697
 selbstaufblasbare Luftmatratze 904
 Selbstauflöser 476
 Selbstauflöser-Lichtsignal 476
 Selbstbedienungsrestaurant 722
 Selbstbedienungstheke 180, 722
 Selbstklebeetiketten 532
 selbstklebende Lasche 531
 selbst schreibender Regenschirm 58, 59
 Selen 682
 Seltenerdmetalle 684
 Sendeantenne 486
 Sendepuls 40
 Sendeleiter 489, 490
 Sendereinstellung 497, 504
 Sendersuchlauf, automatischer 497
 Sendersuchlauf-tasten 498
 Sendervorwahl-taste 504
 Senderwahl 504
 Sendung mit Radio-Wellen 486
 Senegal 34, 745
 Senf 84, 200
 Senf, amerikanischer 200
 Senf, deutscher 200
 Senf, englischer 200
 Senfkörner 200
 Senfkörner, schwarze 198
 Senfkörner, weiße 198
 Senfpulver 200
 Senfkopf mit Inbus 302
 Senfkopf mit Kreuzschlitz 302
 Senfkopf mit Schlitz 302
 senkrechte Keilbindung 463
 senkrechte Pupille 112
 senkrechter Rahmen 461
 senkrechte Tasche 337
 senkrechtsstartflugzeug 628
 Sense 330
 sensibles Neuron 168
 Sensor 58
 Sensor, aktiver 41
 Sensor, optischer 516
 Sensor, passiver 41
 Sensor für Fernbedienung 493
 sensorischer Rezeptor 168
 Sensorkreis 559
 Sepalum 82
 Separator 689
 Septime 434
 Septum pellucidum 167
 Sequencer 450
 Sequenzerregler 450
 Serac 46
 Serbien 744
 Serbisch und Kroatisch 469
 serielle Schnittstelle 513
 Seriennummer 729
 Serifenschrift 472
 Server 522, 523, 524, 525
 Service-Bereich 548
 Servicemodul, ferngesteuertes 21
 Servierplatte 226
 Serviertisch 720
 Servierwagen 278
 Servietten 722
 Sesambein 126
 Sesamöl 209
 Sessellift 886
 Sesselliftabfahrt 886
 Setzen des Spinnakers 833
 Setzholz 278
 Setzstufe 255
 Sextant 11, 612
 Sexte 434
 Sextett 438
 Seychellen 746
 Shake-Hands-Griff 815
 Shampoo 379
 Sheddach 414
 Shinai 847
 Shortline 819
 Shorts 358, 371
 Siamkatze 133
 Sichel 330
 Sicheldüne 52
 Sicherheit 764
 Sicherheitsbereich 844
 Sicherheitsbindung 888, 889
 Sicherheitsdienst 719, 779
 Sicherheitsfaden 729
 Sicherheitsfilter, roter 485
 Sicherheitsfläche 846
 Sicherheitsgriff 332
 Sicherheitsgurt 555
 Sicherheitshinweisschild 306
 Sicherheitsholm 321
 Sicherheitskette 665, 667
 Sicherheitskette 567
 Sicherheitskontrolle 621
 Sicherheitsleiste 291
 Sicherheitsleuchte 771
 Sicherheitsnadel 453
 Sicherheitsraum 728
 Sicherheitsriemen 20, 818
 Sicherheitsschuh 773
 Sicherheitssensor 556
 Sicherheitspiegel 568
 Sicherheitsstreichholz 391
 Sicherheitsstreifen 593
 Sicherheitstank 670
 Sicherheitsthermostat 293
 Sicherheitsventil 234, 259, 267, 665
 sicherstes Wasser 616
 Sicherung 273, 663, 673, 755
 Sicherungen 272
 Sicherungsabschnitt 663
 Sicherungsautomat 260, 658
 Sicherungsbalken 900
 Sicherungskappe 757
 Sicherungsknopf 554
 Sicherungskopf 302
 Sicherungsmann 900
 Sicherungsseil 900
 Sicherungsstift 767
 Sicherungsträger 663
 Sicherungszieher 317
 sichtbares Licht 690
 Sichtfenster 23, 238, 239, 290, 485
 Sichtlinie 907
 Sickeranlage 263
 Sickerrohr 253
 Sieb 237, 240
 Siebbeinplatte 175
 Siebneck, regelmäßiges 705
 Siedewasser 671
 Siedewasserreaktor 671
 Sieger 789
 Sierra Leone 745
 Sigmoid 164
 Signal 583
 Signal, akustisches 436
 Signal, optisches 436
 Signalanlage 859
 Signalbrücke 583
 Signalhorn 586
 Signalleiste 766
 Signalschirm 591
 Signatur 426

- Silber 683, 741
 Silberbesteck 227
 Silizium 682
 Silos 596
 Silur 92
 Sima 404
 Simbabwe 746
 Simultandolmetscherkabine 718
 Sinfonieorchester 437
 Singapur 747
 Sinkblei 911
 Sinnesorgane 172, 173, 177
 sinotibetische Sprachen 468
 Sinus 336
 Sinushaar 122
 Siphonalkanal 105
 Siphonwinkel 269
 Sirene 611
 Sistrum 449
 Sitz 264, 265, 276, 277, 281, 333, 464, 555, 577, 783, 839, 851, 855, 857, 876, 897, 898
 Sitz, verstellbarer 584
 Sitzbank 277, 555, 575, 593, 775, 876
 Sitzbein 153
 Sitz des Rettungsassistenten 775
 Sitzzecke 720
 Sitzgürtel 900
 Sitzmöbel 277
 Sitzplatz 427, 431
 Sitzrohr 578
 Sitzsack 277
 Sitzungsraum 730, 764
 Sitzungsräume 718
 Sitzungssaal 394, 724
 Sitzverstellung 555
 Skala 305, 313, 695, 698, 700, 776, 907
 Skandinavische Halbinsel 32
 skandinavisches Knäckebrot 205
 Skateboard 894
 Skateboarder 894
 Skateboarding 894
 Skaterin 895
 Skeleton 885
 Skelett 152
 Skelettbürste 380
 Skelett einer Fledermaus 141
 Skelett einer Giftschlange: Kopf 112
 Skelett einer Ratte 122
 Skelett eines Delphins 136
 Skelett eines Froschs 111
 Skelett eines Gorillas 138
 Skelett eines Hunds 131
 Skelett eines Kängurus 142
 Skelett eines Maulwurfs 121
 Skelett eines Pferdes 126
 Skelett eines Vogels 116
 Ski 888
 Skianzug 887, 888, 892
 Skiboard 888
 Skibremse 889
 Skibrille 887, 888
 Skier 840, 888
 Skigebiet 886
 Skihandschuhe 888
 Skihütte 886
 Skilanglauf 892
 Skiflittankunft 886
 Skimmer 246
 Skimütze 892
 Skip 877
 Skipiste 886
 Skipisten 886
 Skischule 886
 Skispitze 892
 Skispringen 891
 Skispringer 891
 Skisprunganzug 891
 Skisprungschuh 891
 Skistiefel 888, 889, 892
 Skistock 888, 892
 Skiträger 558
 Skorpion 10, 102
 Skript-Assistent 490
 Skull 838
 Skullen (zwei Skulls) 838
 Skulptur 395
 Slalomhantel 840
 Slalomski 840, 888
 slawische Sprachen 469
 Slider 896
 Slingpumps 343
 Slip 351, 367
 Slipper 344
 Slipstek 908
 Slowakisch 469
 Slowakische Republik 744
 Slowenien 744
- Slowenisch 469
 SLR-Kamera 476
 Smaragd 375
 Smilodon 93
 Smog 69
 Smokstich 459
 Snackbar 427
 Snooker 863
 Snowboard 887
 Snowboarden 887
 Snowboarder 887
 Sobanudel 207
 Söckchen 365
 Socke 365, 808, 822
 Sockel 58, 256, 274, 275, 286, 381, 412, 440, 500, 591, 676, 698, 825, 826
 Sockel, fester 312
 Sockel, gepolsterter 811
 Sockelbreite 663
 Sockelgeschoss 676
 Sockelleiste 253, 255, 417
 Sockelplatte 701
 Sockelprofil 278
 Socken 351
 Sofa 276
 Sofa, zweisitziges 724
 Soffitte 431
 Soffitten 430
 Sofortbildkamera 481
 Softball 797
 Softballhandschuh 797
 Softballschläger 797
 Softbindung 887
 Softboots 887
 Softkey-Taste 506
 Software, E-Mail 524
 Sohle 309, 351, 650, 868, 881, 889
 Sohlenballen 130, 133
 Sohlenspanner 151
 Sohlschicht, obere 646
 Sohlschicht, untere 646
 Sohn 784, 785
 Sojabohnen 191
 Sojasoße 200
 Sojasprossen 191
 Solarhaas 675
 Solarreflektoren 486
 Solarzelle 529, 672, 673
 Solarzellenfläche 60
 Solarzellenfläche, Steuerung 60
 Solarzellengenerator 21
 Solarzellensystem 673
 Solitärring 376
 Soltemperatur 261
 Solvent-Extraktionsanlage 656
 Somalia 745
 Somennudeln 207
 Sommer 54
 Sommersonnenwende 54
 Sonar 41
 Sonde 18
 Sonderfunktionstasten 456
 Sonderzeichen 617
 Sonne 4, 6, 7, 54
 Sonne, Aufbau 6
 Sonnenblende 14, 556, 567
 Sonnenblume 80
 Sonnenblumenöl 209
 Sonnenbrille 385
 Sonnendeck 607, 609
 Sonneneinstrahlung 68
 Sonneneinstrahlung, absorbierte 68
 Sonneneinstrahlung, Messung 58
 Sonneneinstrahlung, reflektierte 68
 Sonnenenergie 78, 672, 674
 Sonnenfenster 6
 Sonnenfleck 6
 Sonnenkleid, leichtes 356
 Sonnenkollektor 675
 Sonnenofen 674
 Sonnenrollo 558
 Sonnenscheinautograph 58
 Sonnenschutz, Windschutzscheiben 558
 Sonnenschutzsicht 20
 Sonnensegel 17, 18, 60
 Sonnensensor 40, 60
 Sonnenspiegel 674
 Sonnenstrahl, reflektierter 674
 Sonnenstrahlen 67
 Sonnenstrahlung 672, 673, 674, 675
 Sonnensystem 4
 Sonnenuhr 696
 Sonnenzellenausleger 40, 486
 Sonnenzellenkollektor 673
 Sortierablagen, automatische 512
 Sortieranlage 71
 Sortiermaschine 475
 Sortierung, optische 71
- Sortierung von Glas 71
 Sortierung von Kunststoff 71
 Sortierung von Metall 71
 Sortierung von Papier/Pappe 71
 Sortierzentrum 474
 Sorus 76
 Souffléform 232
 Sozialarbeiterbüro 779
 Sozialdiensträume 781
 Sozialsitz 577
 Spachtel 421
 Sobanudel 206
 Spaghettikürbis 189
 Spaghettini 206
 Spaghettizange 233
 Spalier 322
 Spalierbogen 322
 Spalt 82
 spaltbarer Kern 681
 Spalte 471
 Spaltprodukte (radioaktive Kerne) 681
 Späneschutz 305
 Spangang 306
 Spange 352
 Spanien 743
 Spanisch 469
 Spann 146
 Spannbeton 298
 Spannbettuch 280
 Spanneinrichtung 452, 453, 457
 Spanner 283, 826, 902
 Spanner, Werkstück 303
 Spannfeder 453, 457, 850
 Spannfutter 649
 Spanngriff 312
 Spannhandgriff 460
 Spannhebel 305, 757
 Spannkabel 676, 859
 Spannkabelhalter 859
 Spannmast 897
 Spannpratze 312
 Spannrad 636, 696, 697
 Spannscheibe 453, 457
 Spannschnur 433
 Spannschraube 309, 312, 448
 Spannsel 824
 Spannstich, kurzer 459
 Spannstich, langer 459
 Spannung, elektrische 774
 Spannungseinsteller 453, 456, 457
 Spannungserhöhung, erste 677
 Spannungserhöhung, zweite 677
 Spannungsprüfer 316
 Spannungssammelschiene 272
 Spannungsstift 274
 Spannweite 312
 Spannweite, eingehängte 540
 Spanplatte 300
 Spantransport, Sattelanhänger 572
 Sparbuchnachtrag 730
 Sparenbs/Schälrippchen 215
 Spargel 185
 Spargelbohne 190
 Spargelsalat 186
 Sparran 252, 740
 sparriges Torfmoos 75
 spatelförmig 79
 Spaten 326, 756
 Spazierstock 391, 782
 Specht 118
 Speedskate 895
 Speedski 891
 Speedskianzug 891
 Speedskifahrer 891
 Speedskistrecke 891
 Speer 748, 793
 Speerspitze 793
 Speerwurf 791
 Speiche 103, 116, 121, 122, 126, 131, 136, 138, 141, 142, 152, 154, 156, 579
 Speicheldrüse 97, 99, 104, 176
 Speichelkanal 99
 Speichennerv 166
 Speichenrad 857
 Speichenseite, Handstrecker 151
 Speicheradditionstaste 529
 Speicheranzeigtaste 529
 Speichereinheit, Backup 523
 Speichergeräte 521
 Speicherkarte 477
 Speicherkarten 481
 Speicherkartenlesegerät 513, 521
 Speicherkraftwerk 657
 Speicherföschttaste 478, 529
 Speichersubtraktionstaste 529
 Speichertaste 478, 497, 498, 504, 506
 Speisekabel 272
 Speisekammer 250
- Speisekarte 721
 Speisekopf 669
 Speisen, warme 722
 Speiseraum 584, 727, 764
 Speiseröhre 109, 112, 163, 164
 Speisesaal 608, 720, 723, 724
 Speisewagen 584
 Speisewasser 670, 671
 Spektrometer 694
 Spektroradiometer 60
 Spektrum, elektromagnetisches 690
 Spenser 358
 Sperling 118
 Spermatheka 97, 103, 104
 Spermium 169
 Sperrdrehkopf 700
 Sperre 712
 Sperrgeschoss 592
 Sperrholzschichten 300
 Sperrklinke 307
 Sperrrad 460, 697
 Sperrstift 696, 697
 Spezialflachwagen 588
 Spezialitäten 216
 Spezialschlalom 889
 spezifische Operationen 529
 Spicknadel 233
 Spiegel 20, 264, 535, 556, 577, 693, 724, 907
 Spiegel, beleuchteter 381
 Spiegel, ebener 17
 Spiegel, teilreflektierender 692
 Spiegel, vollreflektierender 692
 Spiegelreflexkamera, digitale 477
 Spiegelreflexkamera, einäugige 476, 480
 Spiegelreflexkamera, zweiäugige 481
 Spiegelteleskop 15
 Spiegelteleskop im Querschnitt 15
 Spiegelzylinder 692
 Spiel 822
 Spielanzug 369
 Spielball 862, 863
 Spielbereich 918
 Spielbrett 915, 916
 Spiele 788, 914
 Spielekonsole 918
 Spiele mit Schlägern 815
 Spieler 789, 822, 827, 920
 Spielerbank 794, 801, 807, 809, 812, 814, 878
 Spielerhandikap 858
 Spielerinnen 822
 Spielernummer 808, 810, 878
 Spielerpositionen 794, 803, 804, 811, 814
 Spielerstühle 813
 Spielertrense 854
 Spieleschnittstelle 513
 Spielfeld 794, 799, 801, 802, 804, 809, 810, 812, 813, 814, 818, 819, 858, 864, 915, 917, 920
 Spielfeldbeläge 822
 Spielfeld für American Football 806
 Spielfeld für kanadischen Football 809
 Spielfigur 915
 Spielfläche 815
 Spielstand 789
 Spielstein 916
 Spielventil 445
 Spielwaren 717
 Spielwarengeschäft 714
 Spielzeit 789
 Spierentonne 614, 617
 Spießblattmase 141
 Spike 791, 901
 Spikereifen 560
 Spikulen 6
 Spinalganglion 167, 168
 Spinat 187
 Spindel 105, 248, 268, 425, 462, 697
 Spindelarretierknopf 308
 Spindelfalte 105
 Spinnaker, Bergen 833
 Spinnaker, Setzen 833
 Spinnndrüsen 103
 Spinne 103
 Spinne, Anatomie 103
 Spinne, äußere Merkmale 103
 Spinnennetz 103
 Spinnentiere 96, 102
 Spinnerschachtel 911
 Spinnrute 910
 Spinnwarze 103
 Spiralarm 9
 Spiralfeder 909
 Spiralfeder 306
 Spirale 306, 484, 752
 Spiralfeder 696
- spiralförmiges Wolkenband 63
 Spiralgalaxie, normale 9
 Spiralgehäuse 659
 Spiralheftung 533
 Spiralkneter 236
 Spiralnagel 301
 Spirallingbuch 533
 Spiralskulptur 105
 Spiralspindel 302
 Spiralschichten 465
 Spirulina 183
 Spitzbogen 413
 Spitze 45, 79, 159, 185, 227, 229, 288, 301, 302, 303, 315, 351, 390, 391, 439, 453, 457, 470, 602, 627, 739, 792, 840, 868, 880, 888, 893, 900, 909, 912, 918
 Spitze, nicht wärmeleitend 381
 Spitze, verjüngte 839
 Spitzenhandschuh, fingerloser 346
 Spitzenkopf 849
 Spitzenvolant 337
 spitzer Winkel 704
 spitzes Dekolleté 363
 Spitzmaus 121
 Spitzsegel 601
 Spitzsieb 231
 Spitztonne 615, 617
 Spitzzange 317
 Spleiß 908
 Splint 249
 Splintholz 87
 Spiegel, vollreflektierender 692
 Spoiler 574, 891
 Spongiosa 154
 Spongözöl 95
 Sporen 76
 Sporn 98, 140
 Sport 788
 Sportanlagen 709, 788
 Sportartikelgeschäft 715
 Sportbekleidung, Damen 716
 Sportbekleidung, Herren 717
 Sportbekleidung, Kinder 717
 Sporteinrichtungen 788
 Sportfischerei 909
 Sportgymnastik, rhythmische 823
 Sporthalle 608, 727, 788
 Sporthose 791
 Sportkleidung 370, 371
 Sportklettern 900
 Sportplatz 608
 Sportreifen 560
 Sportschuhe 716
 Sportset 369
 Sportwagen 549
 Spot 287
 Spotlight 492
 Spottmeter 478
 Sprachanzeigtaste 507
 Sprachaufnahmetaste 527
 Sprachen, afroasiatische 468
 Sprachen, altaische 469
 Sprachen, australische 469
 Sprachen, germanische 469
 Sprachen, indoarische 469
 Sprachen, indoeuropäische 469
 Sprachen, isolierte 469
 Sprachen, keltische 469
 Sprachen, malaiopolynesische 469
 Sprachen, ozeanische 469
 Sprachen, romanische 469
 Sprachen, sinotibetische 468
 Sprachen, slawische 469
 Sprachen, zentralafrikanische 468
 Sprachen der Erde 468
 Sprachgruppen, wichtigste 468
 Sprecher 828
 Sprecherpult 488
 Sprecherraum 488
 Sprecher- und Regieräume 490
 Sprechmuschel 506
 Sprechtrommel 433
 Sprechzimmer 726
 Spreite 75, 76, 79
 Spreizdübel 302
 Sprengkapsel 757
 Sprengladung 653, 757
 Sprengring 911
 Spriestegel 601
 Springeinrichtungen 828
 Springer 916
 Springerstiefel 896
 Springform 232
 Springlocke 857
 Springreiten 852
 Springsseil 850
 Sprinkler 665
 Sprinterlinie 871

Strahlungszone 6
Strähnenkamm 380
Straight Flush 914
Strampelhörschen 368
Strand 51
Strandschnecke 217
Strang 836
Straße 39, 708, 711, 713, 914
Straße, Bass 29
Straße im Querschnitt 538, 712
Straßenbahn 595
Straßenbau 538
Straßengüterverkehr 596
Straßenhobel 639
Straßenkarte 39
Straßenkehrmaschine 573
Straßenlaterne 287, 712
Straßennummer 39
Straßenradrennen 870
Straßenradsport 870
Straßenrennrad 870
Straßenschuh 343
Straßentunnel 543
Straßenverkehr 487, 538
Straße von Gibraltar 32
Straße von Mozambique 34
Stratokolumulus 56, 62
Stratopause 53
Stratosphäre 53
Stratus 56, 62
Strauch 322
Strauchflechte 74
Strauß 119
Straußenei 213
Strebe 252, 253, 448
Strebebogen 410, 411
Streben, hinterer 578
Strebepeiler 410
Strecke 872, 874
Strecke, landschaftlich schöne 39
Strecke, Supercross 875
Strecke, zurückgelegte 700
Streckenbegrenzung 875
Streckenposten 875
Streckenschiedsrichter 837, 838
Streckmetall-Unterlage 299
Streichbaum 460
Streichblech 641
Streichholz 391
Streichholzheftchen 391
Streichholzschachtel 391
Streichkäse 210
Streifen 416
Streifenvorhang 416
Streuer 232
Streuscheibe 428
Streuwerk 641
Strichcodeleser 517
Strichpunkt 473
Strickabstreifer 456
Strickabstreiferknopf 456
Strickarttasten 456
Stricken 457
Strickjacke 354
Strickjacke mit V-Ausschnitt 354
Strickleiter 321
Strickmaschine 456
Strickmaß 457
Strickmuster 458
Strickmusterspeicherung 456
Stricknadel 457
Stroboskop 611
Strohballen 875
Strohalm 223
Strohhut 340
Strohhütte 418
Strohverteiler 643
Stromabgabe an Verbraucher 662
Stromabnehmer 595
Stromanschluss 258, 260, 571
Stromanschluss, wasserdichter 263
Stromanschlusskabel 567
Stromanschlusspunkt 273, 663
Stromatolith 92
Stromerzeugungsabschnitt 664
Stromerzeugungsbereich 763
Stromfortleitung 665
Stromgenerator 659
Stromkabel 305
Stromkreis 272
Stromleitung an die Verbraucher 677
Stromleitung zu den Verbrauchern 646
Stromnetz 674
Stromquelle 687
Stromschiene 595
Strömung 597
Strömungssicherung 267
Strömungs-T 269
Stromverbrachnummer 273

Stromversorgung,
unterbrechungsfreie 520, 523
Stromversorgungskabel 712
Stromverteiler 489
Stromzähler 273
Stromzuleitung 266
Strontium 682
Strosse 647
Strumpf 365, 367
Strümpfe 365
Strumpfhalter 367
Strumpfhaltgürtel 367
Strumpfhose 365
Studioebene 490, 492
Studio-Kommandoanlage 491
Studiopersonal, zusätzliches 490
Stufe 255, 321, 847
Stufe, dritte 25
Stufe, erste 25
Stufe, zweite 25
Stufen 246, 412
Stufenbarren 824
Stufen der Reife 86
Stufenrock 357
Stufenschalter 236
Stuhl 277, 723, 734
Stühle 277
Stulp 248, 249
Stulpe 346
Stulpen 802, 805
Stulpenhandschuh 346
Stummaufnahme-Taste 499
Stummel 391, 909
Stummtaste 495
Stumpf 87
stumpfer Winkel 704
Stumpftonne 615, 617
Stundenwinkeltrieb 17
Stundenzeiger 697
Stuntskate 895
Sturm, tropischer 57
Stürmer 803
stürmischer Himmel 65
Sturmlampe 906
Sturmspitze 879
Sturz 247, 252, 256
Sturzhelm 884, 885, 888, 891
Stützarm 634
Stützausleger 766
Stütze 246, 323, 567, 591, 609, 629,
663, 826
Stützen 796, 878
Stützen der Pfeifenrastbretter 445
Stützfuß 567, 571, 641
Stützfeiler 660
Stützfeilerstaudamm 660
Stützfeilerstaudamm im
Querschnitt 660
Stützpunkt 828
Stützring 16, 659
Stütztritt 901
Stützvorrichtung, ausklappbare 571
Stützvorrichtung, Kurbel 571
Stylobat 403, 404
Stylus 83
Suaheli 468
subarktisch 61
Subduktionszone 43
Sublimation 680
Substanz, graue 167, 168
Substanz, weiße 167, 168
Substanzen, anorganische 67
Substanzen, gefährliche 774
Subtraktion 703
Subtraktionstaste 529
subtraktive Farbmischung 690
Subtropen, feuchte 61
Subtropen, mediterrane 61
Subwoofer 494
Sucharm 521
Suche 525
Sucher 478, 496
Sucher, elektronischer 496
Sucherokular 477
Suchferrohr 14, 15
Such- und Rettungsantennen 60
Süd 37, 917
Südafrika 746
Südamerika 28, 31, 50
Südamerikanische Platte 43
Sudan 745
Südchinesisches Meer 28, 33
Süden 616
Südfrüchte 196
Süd-Korea 747
südliche Halbkugel 35
südliche Halbkugel, Sternbilder 10
südliche Hemisphäre 35
Südliche Krone 10

Südlicher Fisch 10
südlicher Polarkreis 29, 35, 36
Südliches Dreieck 10
südliches Kardinalseezeichen 617
Südliche Wasserschlang 11
Südost 37
Südosten 616
Südpol 29, 35, 687
Süd-Südost 37
Süd-Südwest 37
Südwest 37
Südwesten 616
Südwestler 341
Sulcus terminalis 176
Sulky 857
Sumach 199
Summe 699, 703
Sumo 847
Sumoringer 847
Sunnismus 736
Supercross-Motorrad 875
Supercross-Strecke 875
Super-G 889
Superior Jury 823
Supermarkt 180, 711, 715
Supernova 8
Superriesenslalom 889
Superriesenslalom-Ski 888
Super-Weitwinkelobjektiv 479
Suppe 722
Suppenlöffel 228
Suppenschale 226
Suppenteller 226
Suppenterrine 226
Suppentopf 235
Surfboard 840
Surfbrett 836
Surfen 840
Surfer 840
Surfschuh 840
Surinam 742
Surround-Lautsprecher 494
Suspensorium 808, 843, 880
Süßkartoffel 184
Süßwaren 717
S-Video-Ausgang 526
Swasiland 746
Sweatshirt 700
Sweatshirt mit Kapuze 370
Swimmingpool 608
Symbol 682, 920
Symbole 473
Symbole, chemische 684
Symbole, wissenschaftliche 702
sympathisches Ganglion 167
Symphyse 169, 170
Synagoge 738
Synapse 168
Synchronisationskabel 527
Synchronspringen 829
Synsakraum 116
Synthesizer 450
Syrien 746
Systemschalter 450

T

Tabak 390
Tabakkammer 390
Tabaksbeutel 390
Tabakwarengeschäft 714
Tabasco®-Soße 200
Tabernakel 737
Tablette 783
Tabletts 722
Tablinum 406
Tabulatorreinstelltaste 528
Tabulator nach links 514
Tabulator nach rechts 514
Tabulatorsetztaste 528
Tabulatorstaste 514, 528
Tachometer 557, 576, 851
Tadschikistan 746
Tafel 374, 734
Tafelberg 10, 52
Tafelfacetten 374
Tafelsalz 201
Tafelschliff 375
Tafelglocke 469
Tagebau 647
Tageskilometerzähler 557
Tageslichtprojektor 535
Tagesraum 727
Tagliatelle, grüne 206
Tagzeichen 615
Tagzeichen (Region B) 617
Tahinisofe 200
Tahitianisch 469

Taifun 63
Tailback 807
Taille 147, 149
Tailienabnäher 352
Tajine 234
Taketage 602
Taktarten 434
taktischer Transporthubschrauber 631
Taktkenntnis 617
Taktstrich 434
Tal 45, 48
Talgrübe 172
Talmud 736
Tamarin 139
Tamarindenmark 200
Tambour 404
Tamburin 449
Tampouk 422
Tandem 581
Tandemscheibenegge 641
Tanganjikasee 34
Tank 23, 261, 573, 607
Tankanlage 654, 873
Tankaufleger 572
Tankdeckel 551, 570
Tanker 596, 606
Tankerflugzeug 760
Tanklastzug 572
Tanklukkendeckel 607
Tanks 655
Tankstelle 548, 711, 725
Tankwagen 573, 622
Tankwall 655
Tanne 89
Tannennadeln 89
Tansania 745
Tantal 683
Tante mütterlicherseits 785
Tante väterlicherseits 785
Tanzsaal 609
Tare 847
Tarlant 422
Tarnkappenbomber 629
Taro 184
Tarsometatarsus 116
Tarsus 111
Tasche 313, 345, 386, 862
Tasche, aufgesetzte 348, 353, 360, 368
Tasche, blinde 355
Tasche, eingesezte 360
Tasche, geräumige 388
Tasche, senkrechte 337
Tasche für Latexhandschuhe 770
Taschen 360
Taschenlampe 765
Taschenrechner 386, 529
Taschenrechner, wissenschaftlicher 529
Taschenschirm 391
Taschentrag 869
Tasmanien 29
Tasmanischer Teufel 143
Tasmansee 29
Tasse 226, 905
Tastatur 442, 450, 507, 514, 526
Tastatur, alphabetische 530
Tastatur, alphanumerische 506, 507,
514, 548, 730, 731
Tastatur, numerische 507, 530
Tastaturschnittstelle 513
Taste 432, 442, 443, 445, 507
Taste Cursor an Zeilenanfang 515
Taste Druck 515
Taste Ende 515
Taste für Breitbildfunktion /
Datumsoption 496
Taste für helles Licht 478
Taste für Nachtaufnahme-Modus 496
Taste für Normallicht 478
Taste für schattiges Licht 478
Taste löschender Rückschritt 515
Tasten 451, 506
Tasten, programmierbare 516
Taste nächste Seite 515, 527
Tastenfeld, numerisches 515, 699
Tasten für Absenken 478
Tasten für Erhöhen 478
Tasteninstrumente 442, 443
Tastentelefon 507
Taste numerischer Block 515
Taste Pause 515
Taste Systemabfrage 515
Taste Unterbrechung 515
Taste vorherige Seite 515, 527
Tast-Körperchen, Meissnersches 172
Tatami 846
tatsächliche Temperatur 261
Tau 65
Tauben 11, 120, 212
Taubefestigung 597

Täubling, grasgrüner 183
Tauchanzug 841
Tauchbecken 788
Tauchen 841
Taucher 841
Taucherhandschuh 841
Tauchermesser 841
Taufbecken 737
Taufpunkttemperatur 55
Tausend 703
Tauwasserablauf 291
Tauerwerk 908
Taxi 725
Technetium 683
Techniken 812
technische Ausführung,
Kampfrichter 823
technische Delegierte 881
technische Identifikationsnummer 501
technischer Dienst 732
technischer Kontrolleur 881
technischer Spezialist 881
Teddy 366
Tee 208, 867, 877
Tee, grüner 208
Tee, Oolong 208
Tee, schwarzer 208
Teelbeutel 208
Tee-Ei 233
Teekanne 226
Teelinde 877
Teelöffel 228
Teerpappe 299
Teflonband® 314
Teich 866
Teigmischer 232
Teigrädchen 232
Teigwaren 206
Teigwaren, asiatische 207
Teil, flacher 457
Teile 276, 277, 280
Teile der Brille 385
Teile der Waffe 849
Teile des Elektronenmikroskops 694
Teile des Schuhs 342
Teile einer Fahne 739
Teile einer Lampenfassung 275
Teile eines Boots 838
Teile eines Fahrrads 578
Teile eines Hauses 247
Teile eines Kreises 704
Teile eines langen Knochens 155
Teile eines Rings 376
teilgetauchter Tragflügel 609
Teilmenge, echte 703
teilreflektierender Spiegel 692
Teil über Wasser 615
Teilungsbeispiele 740
Teilungsnaht 348
tektonische Platten 43
tektonischer See 48
Telefaxgerät 508
Telefon 491, 724, 725
Telefon, schnurloses 507
Telefon-/Kabel-/Satellitenleitung 523
Telefonapparat 489, 506
Telefonie 507
Telefonieren 506
Telefonkabel 712
Telefonleitung 524
Telefonnetz 487
Telefonnummernverzeichnis 531
Telefonzentrale 507
Telekommunikation 487
Telekommunikation, industrielle 487
Telekommunikation, militärische 487
Telekommunikation, private 487
Telekommunikation, Schifffahrt 487
Telekommunikation für die
Schifffahrt 487
Telekommunikationsantenne 609, 761
Telekommunikationssatellit 525
Telekonverter 479
Telemetrie-Antenne 60
Teleeobjektiv 479
Teleport 487
Teleskop 17, 859
Teleskopantenne 503
Teleskopbein 482
Teleskopgabel 574, 577
Teleskopmaß 864
Teleskopschlagstock 770
Teleskopstange 920
Teleskoptragebein 776
Teller 287, 905, 913
Teller, flacher 226
Teller, kleiner 226
Tellerbürste 573
Tellerreisen 913

Tellur 682
 Telson 107
 Tempel, aztekischer 412
 Tempel, griechischer 403
 Tempel, Huitzilopochtli 412
 Tempel, Tlaloc 412
 Temperatur 261
 Temperatur, Messung 59
 Temperaturanzeige 557
 Temperatureinsteller 465
 Temperaturfühler 18, 561
 Temperaturmessung 695
 Temperaturregler 238, 259, 261, 267, 288, 291
 Temperaturregler, abziehbarer 239
 Temperaturschalter 382
 Temperaturskala 53
 Temperaturwähler 238, 292, 293
 Tempomat 556
 Temporegler 451
 Temposkala 436
 Tennis 820
 Tennisball 822
 Tennisplatz 820
 Tennisplätze 788
 Tennisschläger 822
 Tennisschuh 344, 822
 Tennisspielerin 822
 Tentakel 106
 Tentakel, kleiner 104
 Teppich 254
 Teppichboden 254
 Teppichmuschel, Kreuzmuster 217
 Teppichschiffchen 461
 Terbium 684
 Terminalbronchie 163
 Terminals, interaktive 395
 Terminkalender 530
 Termine 101
 Terpentin 400
 Terrasse 244, 322
 Terrassentür 224, 250
 Terrine 234
 Tertiär 93
 Tertiärkonsumenten 67
 Terz 434
 Testbereich für Düsentriebwerke 761
 Testbild 492
 Testknopf 767
 Test-Schalter 520
 Teufel, Tasmanischer 143
 Teufelsdreck 199
 Textabletetafel 492
 Textanzeige 528
 textile Bodenbeläge 254
 Texttaste 528
 Thai 468
 Thailand 747
 Thallium 682
 Thallus 74, 75
 Theater 430, 710, 711
 Theater, griechisches 402
 Theke 720, 722
 Theodolit 59, 701
 thermodynamische Temperatur, Maßeinheit 702
 thermoelektrischer Radiosotopengenerator 18
 Thermometer 259, 655, 695, 841, 899
 Thermopause 53
 Thermoschutzhaube 872
 Thermosflasche 906
 Thermosphäre 53
 Thermostat 238, 260, 261, 267
 Thermostat, oberer 266
 Thermostat, programmierbarer 261
 Thermostat, regelbarer 239
 Thermostat, unterer 266
 Thetys 5
 Third 877
 Thorarollen 738
 Thoraschrein 738
 Thorax 96, 97, 98
 Thorium 684
 Thrombozyt 162
 Thulium 684
 Thunfisch 220
 Thymian 202
 Tibetisch 468
 Tibia 111
 Tibiotarsus 116
 Ticketschalter 620
 Tiefdruck 420
 Tiefdruckgebiet 55, 63
 Tiefdruckverfahren 422
 Tiefenanschlag 307
 Tiefeneinstellung 308
 Tiefenmesser 841
 Tiefenregler 441
 Tiefenruder 763
 Tiefenskala in m 613
 tiefer Wadenbeinnerv 166
 tiefe Wolken 62
 tiefgestellt 472
 Tiefkühlprodukte 181
 Tiefladungswagen 588
 tiefliegende Form 420
 Tieflöfl 637
 Tieflöflsteuerung 637
 Tiefseeberg 49
 Tiefseeboden 42
 Tiefsee-Ebene 49
 Tiefseeegraben 49
 Tiefseehügel 49
 Tiefseekabel 524
 Tiefseekabel, Verteilung 487
 Tieftöner 502
 Tierceron 410
 Tierhandlung 714
 tierische Zelle 94
 Tierreich 92
 Tiertransport, Satteltiefleadeanhänger 572
 Tiger 135
 Tight End 807
 Tiide 473
 Timer 851
 Tinte 397
 Tinte, metallische 729
 Tintenbeutel 106
 Tintenfisch 106, 217
 Tintenfisch, Anatomie 106
 Tintenfisch, äußere Merkmale 106
 Tintenpatronen-Kontrollleuchte 519
 Tintenraum 470
 Tintenstrahldrucker 519
 Tipi 418
 Tisch 278, 304, 424, 723
 Tischcomputer 522, 523, 524
 Tisch der Aufsichtsperson 732
 Tisch der Staatsanwaltschaft 728
 Tisch der Verteidigung 728
 Tisch des Gerichtsschreibers 728
 Tische 278
 Tischfeststellschraube 307
 Tischfußball 920
 Tischklammer 693
 Tischkreissäge 305
 Tischleuchte 286
 Tischleuchte, Halogen 286
 Tischplatte 278
 Tischrechner mit Druckerteil 529
 Tischrührgerät 236
 Tischtennis 815
 Tischtennisball 815
 Tischtennisplatte 815
 Tischtennisschläger 815
 Tischverlängerung 305
 Titan 5, 683
 Titania 5
 Titan IV 24
 Titelfoto 471
 Titelseite 471
 Titelsuche/Schnellvortlauf 495, 501
 Titelzeile 471
 Titicacasee 31
 Tlaloc-Tempel 412
 T-Leitwerk 629
 TL-Triebwerk 625
 Toaster 238
 Tochter 784, 785
 Todesanzeigen 471
 tödlich giftiger Pilz 76
 Toeloop 881
 Toga 336
 Togo 745
 Toilette 262, 264, 265, 395, 584, 719, 724, 735, 780
 Toiletten 715, 723, 728, 731, 733, 779, 781
 Toiletten (Damen) 725
 Toiletten (Herren) 725
 Toilettenpapierhalter 264
 Toilettenseife 379
 Toilettenwagen 622
 Tomate 188
 Tomatenmark 200
 Tomatillo 188
 Tomtom 448
 Ton-/Bild-Vorschauheit 491
 Tonabnehmer 441, 500
 Tonabnehmerregler 441
 Tonabnehmersystem 500
 Tonabnehmer-Wahlschalter 441
 Tonarm 500
 Tonarmheber 500
 Tonarmstütze 500
 Tonartvorzeichen 435
 Tonassistent 429
 Tonaufnahmegeräte 429
 Tonbandgerät, digitales 488
 Tonerpatrone 519
 Tonerzeugend 445
 Tonga 747
 Tonhöhenregler 450
 Tonhohlplatte 298
 Tonleiter 434
 Tonmeister 429
 Tonnenwölbe 407
 Tonnenstein 615
 Tonregiepult 489, 490
 Tonregieraum 489, 490
 Tonsignalquellen, Kontrollleuchten 498
 Tonsignalquellen-Wahltaster 498
 Tonsteine 489, 490
 Tonvormischung 491
 Tonwiedergabesystem 497
 Tonwiedergabesysteme, tragbare 503
 Topas 375
 Topcase 577
 Töpferei 464
 Töpfe und Pfannen, Spülbecken 721
 Topfputz 341
 Topinambur 184
 Toplader 292
 Toplevel-Domain 524
 Toppflicht 605
 Toppnant 602
 Topptzeichen 615, 616
 Toprückenstand 656
 Topspeed-Bereich 891
 Toque 341
 Tor 596, 800, 802, 804, 807, 809, 814, 827, 879, 920
 Torangreifer 809
 Toranzeige 920
 Torbereich 805
 Torbrücke 809
 Torfmoos, sparriges 75
 Tornüter 799, 800, 801, 814, 827
 Torkreis 809
 Torlampen 879
 Torlinie 800, 804, 806, 809, 814, 827, 878
 Tornado 57, 63
 Torpedo 763
 Torpedoraum 763
 Torpedorohe 763
 Torpfosten 807, 858
 Torraum 802, 814, 879
 Torraumlinie 814
 Torresstraße 29
 Torrichter 827, 858, 878
 Torschütze 809
 Torselett 367
 Tortellini 206
 Tortilla 205
 Torus 404, 405, 705
 Torverteidiger 809
 Torwart 803, 809, 878, 879
 Torwarbrustschutz 880
 Torwarthandschuhe 802
 Torwartschläger 879, 880
 Torwartschrittschuh 880
 totale Finsternis 6, 7
 Totalisator 856
 Totengräber 101
 Touchpad 526
 Touchpad-Taste 526
 Touchscreen 527
 Toulouser Wurst 216
 Toupierkamm 380
 Tourenrad 581
 Touring-Motorrad 577
 Touringreifen 560
 Towergehäuse: Innenansicht 513
 Towergehäuse: Rückansicht 513
 Towergehäuse: Vorderansicht 513
 Trab 124
 Traber 857
 Trabbrennen 857
 Trachte 127
 Trachtenwand 127
 Track 500
 traditionelle Boote 599
 traditionelle Jacke 846
 traditionelle Kleidung 339
 traditionelle Musikinstrumente 432
 traditionelle Wohnhäuser 418
 tragbarer CD-Spieler 503
 tragbare Tonwiedergabesysteme 503
 Trageband 772
 Tragebügel 503, 504
 Tragegriff 289, 755
 Tragen-Abstellraum 778
 Träger 252, 367, 632, 663, 881
 Träger, runder 284
 Träger, verstellbarer 368
 Trägerhemd 351, 371
 Trägerhemdchen 369
 trägerloser Büstenhalter 367
 Träger mit Knopf 369
 Trägerrakete 24
 Trägerrakete (Ariane V), Querschnitt 24
 Trägerrakete (Saturn V), Querschnitt 25
 Trägerraketen 24
 Trägerrock 356
 Trägerstruktur 21
 Tragfaden 103
 Tragflügel 23, 625, 628
 Tragflügel, hinterer 609
 Tragflügel, teilgetauchter 609
 Tragflügel, vorderer 609
 Tragflügelformen 630
 Tragflügelsschiff 609
 Tragkabel 540
 Tragriemen, Öse 477
 Tragsäule 652
 Tragschicht, obere 538
 Tragschicht, untere 538
 Tragsiegel 897
 Tragsseil 417
 Tragus 173
 Trainer 800, 811, 827, 842, 879, 881, 883
 Trainerassistent 811
 Trainertribüne 891
 Training 788
 Trainingsanzug 370
 Trainingsball 819
 Trainingsbereich 788
 Trainingshose 370
 Traktor 640
 Traktor: Hinteransicht 640
 Traktor: Vorderansicht 640
 Trampolin 823
 Tranchiergabel 229
 Tranchiermesser 229
 Tränendrüse 177
 Tränengang 177
 Tränenkarunkel 177
 Transantarktisches Gebirge 29
 Transformator 287, 658, 663, 668, 674
 Transformstörungen 43
 Transitlegerschuppen 596
 transparentes Acrylharz 501
 Transpiration 67
 Transponder 626
 Transport 538
 Transportbandanlage 647
 Transporter 573
 Transporteur 453
 Transporthubschrauber, taktischer 631
 Sportmischer 573
 Sportträdchen 477
 Sportschiene 477
 Sportstrecke 647
 Sportswalze 477
 Transversale pleine 919
 Transversale simple 919
 Trapezflügel 630
 Traube, geschlossene 81
 Traubenhenkel 86
 Trauerweide 88
 Traveller 834, 835
 Travellerscheck 729
 Traverse 278, 409, 663
 Trawler 606
 Treble 918
 Trefferanzeige 848
 Treffflächen 848
 Treibanker 610
 Treibhaus 182
 Treibhauseffekt 68
 Treibhauseffekt, anthropogener 68
 Treibhauseffekt, natürlicher 68
 Treibhausgas 68
 Treibhausgaskonzentration 68
 Treibladung 912
 Treibscheibe 417
 Treibstoffart 548
 Treibstofftank 18, 631, 758, 760
 Treibstoffzuführleitungen 899
 Trenchcoat 352
 Trennklappe 389
 Trennlinie 471
 Trennstab 461
 Trennvorhang 780
 Trennwand 771
 Trennwand, bewegliche 509
 Trennwand, flexible 510
 Trennwand, versetzbare 719
 Trense 854
 Trensenzügel 854
 Treppe 250, 255, 412, 427, 431, 543, 592, 676, 724
 Treppenabsatz 251
 Treppenaufgang 655
 Treppenhaus 251
 Treppenhaus-Oberlicht 251
 Treppentau 255
 Treppenschliff 375
 Treppenstufe 255
 Treppenvorbau 245
 Treppe zum Zwischengeschoss 251
 Tresor 731, 769
 Tresorraum 731
 Tressenstich 459
 Tretlager 580
 Tretplatte 452
 Triageraum 779
 Trial-Motorrad 875
 Triangel 437, 449
 Trias 93
 Tribünen, bewegliche 734
 Triceratops 93
 Trichter 106, 231, 446, 447, 493
 Trickmischer 491
 Trieb 86
 Triebdrehgestell 585
 Triebwagen 594
 Triebwerk 18, 625
 Triebwerkslufteinlass 760
 Trift 657
 Triglyphe 404
 Trikinium 406
 Trikot 371, 805, 810, 843, 870
 Trikuspidalklappe 162
 Triller 435
 Trilobit 92
 Trimaran 835
 Trimmer 60
 Trinidad und Tobago 743
 Trinkflasche 579
 Trinkpackung 223
 Trinkwasserleitung 712
 Trio 438
 Trüme 598
 Triticale 203
 Triton 5
 Tritt 321, 460, 901
 Trittbrett 876
 Trittbrett, hinteres 766, 775
 Trittfläche 855
 Tritthocker 277, 321
 Trittleiter 321
 Trittlöser 460
 Trittplatte 913
 Trittsstufe 255, 417, 570
 Trizepszug 851
 Trochilus 404, 405
 Trockendock 596
 Trockenelemente 689
 Trockenfrüchte 84, 193
 Trockenklima 61
 trocken liegender Höhlenraum 47
 Trockenpastell 396
 Trockenreifen 872
 Trockenschrank 484
 Trockenseite 660
 Trockenständer 485
 Trocknen 347
 Troddel 282
 Trog 55
 Trolley 389
 Trombe-Wand 675
 Trommel 230, 285, 292, 293, 328, 612, 697, 754
 Trommel, kleine 437, 448
 Trommelbremse 559
 Trommelfell 110, 174, 433, 448
 Trommeln 448
 Trommelschlägel 433
 Trompete 447, 538
 Trompeten 437
 Tropenwald 66
 Tropfen für trockene Augen 384
 tropfnass hängen 347
 tropische Klimate 61
 tropischer Regenwald 61, 66
 tropischer Sturm 57
 tropischer Wirbelsturm 63
 tropische Wirbelstürme, Bezeichnungen 63
 tropisch feucht und trocken 61
 tropisch maritim 55
 tropisch-maritim 55
 Tropopause 53, 68
 Troposphäre 53
 Trosse 908
 Trüffel 183
 Trugdolde, eingliedrige 81
 Trugdolde, zweigliedrige 81

Truhe 279
Truhenkörper 291
Trumpffarben 917
Truncus coeliacus 161, 165
Truthahn 120
Tschad 745
Tschadsee 34
Tschechisch 469
Tschechische Republik 744
Tsetsefliege 101
T-Shirt 371
T-Shirt Kleid 369
T-Stück 271
Tuba 437, 447
Tube 223
Tube mit Aquarellfarbe/
Gouachefarbe 397
Tubus 14, 15, 692, 693
Tubusträger 693
Tuch, Geschirr 295
Tudorbogen 413
Tukan 10, 119
Tülle 240, 241
Tüllen 232
Tüllenbajonett 751
Tulpe 80
Tümler 137
Tundra 66
Tunesien 745
Tunika 359, 748
Tunikakleid 356
Tunnel 592
Tunnelsohle 595
Tüpfelfarn, gemeiner 76
Tür 238, 278, 292, 293, 417, 551, 567,
624, 724, 818
Tür, automatische 620
Turban 339, 341
Turbine 646, 665, 668
Turbines 659
Turbineabschaltventil 668
Turbinedrehung 662
Turbinegebäude 668
Turbinegenerator 646
Turbinenlaufrad 664
Turbinenrad 564
Turbinenummantelung 659
Turbinenwasserabfluss 662
Turbinenwelle 665
Turbogenerator 763
Turbotriebwerk 760
Turboverdichter 627
Turboverdichterrwelle 627
Türen 416
Türführungsschiene 587
Türfüllung 278
Türgriff 248, 551, 775
Türinnenverschaltung 554
Türkei 746
Türkis 375
Türkisch 469
Turkmenistan 746
Türknapf 247
Turm 410, 614, 635, 674, 676, 677,
858, 916
Turmalin 375
Turmkran 634
Turmmast 634
Turmrollen 651
Turmspitze 411
Turmwindmühle 676
Turners/Turnerin, Name 825
Turnhalle 734, 788
Turnhallenbüro 734
Turnierball 819
Turnüre 337
Türöffnungshebel 554
Türpfosten 247
Türsäule 587
Türschloss 247, 293, 551, 554
Türstopper 291
Türsturz 411
Türverkleidung 554
Türzapfen 247
Tür zum Nutzlastraum 23
Tusche, lithografische 423
Tuschezeichnung 396
Tuvalu 747
T-Verbinder 522
Twinset 359
Tympanon 403, 404
Typenschild 306
typische Küstenformen 51
Typografie 472
Tyrannosaurus 93

U

U-Bahn 592, 713
U-Bahn-Netzplan 593, 594
U-Bahn-Schild 592
U-Bahn-Station 592, 710
U-Bahn-Zug 592, 594
Überbau 542
Überdach 902, 903
Überdruckventil 234, 266, 841
Überfallrinne 657
Überfallschloss 389
Überfangstich, orientalischer 459
Überfangstich, rumänischer 459
Überfangstiche 459
Überflurhydrant 767
Überführung 539, 540
Übergangsfittings 269
Übergangsmetalle 683
Übergardine 282
Überholrollbahn 618
Überholspur 539
Überholverbot 544, 546
überirdische Pipeline 654
Überkleid 337
Überkopfschaltbrett 626
überlagernde Schichten 647
Überlappanzeige 512
Überlauf 246, 262, 264, 265, 267
Überlaufkronen 657
Überlaufrohr 266
Überlaufschutz 294
Überlaufstützen 485
Überleitungstunnel 666
Überrieße 8
Überrollschutz 873
Überschallflugzeug 53, 629
Überschlag 387
Überschwemmungsebene 48
Überseekoffer 389
Übersetzungsgehäuse 910
Übersetzungsgetriebe 677
Überspannungsschutz, Steckdose 520
Überstand 255
Überströmkanal 565
überstumpfer Winkel 704
Übertageanlage 648, 650
Übertemperatursicherung 266
Übertragung der Drehbewegung auf den
Rotor 662
Übertragungsgeräte 522
Übertragungskabel 613
Übertragungsnetz, öffentliches 486
Übertragungswagen 489
Überwachungskamera 395
Überwachungsradar 761, 762
Überwachungsraum 394, 543, 727
Überwurfmutter 270
Überziehschuh 342
Übungsgrün 866
Übungsplatz 409
Udonnadeln 207
Ufer 664
Uferdamm 660
Uferdamm im Querschnitt 660
Uganda 247
Uhr 488, 734, 858
Uhr, mechanische 696
Uhrband 696
Uhren 717
Uhrenmeister 810
Uhrenradio 503
Uhrkasten 697
Uhrwerk 697
Uhu 119
Ukraine 744
Ukrainisch 469
UKW-Antenne 18, 60, 762
UKW-Wahltaste 498
Ultrakompaktkamera 480
Ultrakurzwele, Antenne 18
Ultraschall, Aussendung 41
ultraviolette Strahlung 690
Ultraviolett-Spektrometer 60
Ulysses 19
Umbriel 5
Umfang 704
Umfangsverbindung 661
Umfeldbeleuchtung 775
Umgebung, naturbelassene 867
Umgehungsstraße 39, 709
Umhang 338
Umhängetasche mit Dehnfalte 388
Umhängetasche mit Reißverschluss 388
Umkehrlinsen 692
Umkleideraum 509, 649, 734, 764
Umladeabschnitt 607
Umlaufbahn, geostationäre 60
Umlaufbahn, polare 60

Umlaufkammer 658
Umlauf 473
Umleitungskanal 657
Umlenkrolle 686
Umlenkstern 331
Umluft 258
Umschalter 302, 306, 523
Umschaltfeststellaste 528
Umschalttaste 528
Umschalttasten 514
Umschlag 336, 362
umsetzbare Flagge 867
Umspannwerk 664
Umwälzpumpe 259, 675
Umwandlungsanlage, katalytische 656
Umwelt 66
Umworfer 870
Umworfer, hinterer 578, 580
undurchlässiges Gestein 651
unebene Fahrbahn 545, 547
unendlich 703
Unfallstation 778
Ungeordnet 469
Ungarn 744
ungebleichtes Mehl 204
ungesäuertes Brot 205
ungleich 703
Uniform 770
Uniformen 764
Unisex-Kopfbedeckungen 341
Unisex-Schuhe 344
Universaltreppe 623
Universität 710
Unkrautstecher 325
unpaarig gefiedert 79
unregelmäßiger Knochen 157
unregelmäßiges Trapez 705
Unterarm 130, 140, 147, 149
Unterarmmappe 387
Unterarmstütze 749
Unterarmstütze 782
Unterbau 651
Unterblock des Flaschenzuges 651
Unterboden 78, 252, 253, 254
Unterbrechung 515, 617
unterbrechungsfreie
Stromversorgung 523
unterbrechungsfreie Stromversorgung
(USV) 520
Unterbreit 445
unterbrochene Linie 538, 539
Unterbruststäbchen 367
Unterbühne 430
Unterdeck 655
untere Abschlusskappe 689
Untereck, linkes 740
Untereck, rechtes 740
untere Gliedmaßen 161
untere Halterungsschraube 58
untere Hohlvene 160, 161, 162, 165
untere Klemmschraube 58
untere Mesenterialarterie 165
untere Nasenmuschel 175
untere Querleiste 278
unterer Absatz 417
unterer Anzug 854
unterer Flügel 628
unterer gerader Augenmuskel 177
unterer Glaskolben 241
unterer Heizstab 266
unterer Holm 824
unterer Kühleranschluss 561
unterer Längsträger 635
unterer Mantel 42
unterer Nabel 115
untere Rondistenfacette 374
unterer Querträger 635
unterer seitlicher Einschnitt 86
unterer seitlicher Lappen 86
unterer Thermostat 266
unterer Wurfarm 750
unteres Augenlid 110, 132
unteres Becken 448
untere Schale 889
untere Schutzhaube 304
untere Sektion 24
untere Sohlenschicht 646
unteres Schleißenor 597
untere Tasche 862
untere Tragschicht 538
untere Vertiefung 632
untere Zahnreihe 174
Unterfach 386
Unterfahrerschutz 571
Unterfangkescher 911
Unterführung 540, 583
Unterfutter 455
Untergeschoss 713
Untergätenmuskel 151

Untergrund 538
Untergurt 253, 540
Unterhautbindegewebe 172
Unterhemd 796
Unterhose, lange 351
unterirdische Anlagen 407
unterirdische Kammer 402
unterirdischer Abfluss 67
unterirdisches Gerinne 47
unterirdisches Kabelnetz, Verteilung 487
Unterkante 880
Unterkiefer 97, 99, 108, 111, 112, 116,
121, 122, 123, 126, 131, 136, 138,
141, 142, 152
Unterkieferknochen 158
Unterkleid 366
Unterkühlen 680
Unterkunft 886
Unterkünfte 886
Unterlage 254, 917
Unterlage, Streckmetall 299
Unterlagsplatte 590
Unterlegscheibe 268, 310
Unterlegscheiben 310
Unterlenker 640
Unterlid 177
Unterlippe 174, 444
Untermast 602
Unternehmen 525
Unterrock 337, 366
Unterrohr 579
Untersattel 439
Unterschenkel 126, 140
unterschiedliche Vogeltypen 118
Unterschnebel 115
Unterschrank 224
Unterschrift, amtliche 729
Unterschrift des Inhabers 729
Unterschriftenmappe 531
Unterschwanzdecken 115
unterseeischer Ca on 49
Unterseite 840
Unterseite des Hufs 127
Unterstock 391
Unterstützmauer 660
Untersuchungsraum 779, 781
Untersuchungsraum, Audiometrie 781
Untersuchungsraum,
gynäkologischer 779
Untersuchungsraum,
psychiatrischer 778
Unterteil 239, 374, 531, 558, 767
Unterteilhauptfacette 374
Untertitel 471
Unterter 597
Unterwäsche 351, 366, 716, 872
Unterwäschesgeschäft 714
Unterwasserbohrung 654
Unterwasserkamera 481
Unterwassermauer 661
Unterwasserpipeline 654
Unterwasser-Strahler 246
Ununbium 683
Up-Quark 680
Ural 32
Uran 684
Uran, angereichertes 671
Uranbrennstoff, Kernspaltung 665
Uranus 4, 5
Urdu 469
Urenkel 784
Urenkelin 784
Ureter 104, 116
Urgroßeltern 784
Urgroßmutter 784
Urgroßvater 784
URL-Adresse 524
Urogenital-Öffnung 109
Urostyl 111
Ursprungskegel 168
Uruguay 742
Usbekistan 746
USB-Schnittstelle 450, 513, 526
USB-Stecker 521
USB-Stick 521

V

Vagina 103, 104
Vakuole 74, 94
Vakuole, pulsierende 94
Vakuumdestillation 656
Vakuum-Kaffeemaschine 241
Vakuumkammer 694
Vakuumpumpe 694
Vakuumrohr 694
Vampir 141
Vanadium 683

Vanille-Extrakt 200
Vanuatu 747
Variometer 899
Vater 784, 785
Vater-Pacinisches Körperchen 172
Vatikanstaat 744
V-Ausschnitt 348, 354, 363
Vegetation 66
Vegetationsbild nach Höhenlagen 66
Vegetationspunkt 77
Vegetationszonen 66
Veichen 80
Velarium 407
Velours 254
Vene, königliche 160
Venen 160
Venera 19
Venezuela 742
Ventil 265, 447, 579, 899
Ventilator 260, 586, 688
Ventilatormotor 261
Ventilatorregler 261
Ventilbüchse 447
Ventilfeder 445, 566
ventilierte Laufschiene 860
Ventilsitz 265, 268
Ventilsitzzange 314
Ventilteller 268
Ventilzug, dritter 447
Ventilzug, erster 447
Ventilzug, zweiter 447
ventrale Aorta 109
ventraler Nervenstrang 107
Venturidüse 757
Venus 4, 5
Venusmuschel 217
Verankerung 540
Verankerungspunkt 103
Veranstalterbüros 719
Verbene 208
Verbindung 470, 916
Verbindungen, mechanische 269
Verbindungsast 168
Verbindungsclip 776
Verbindungsdraht 272
Verbindungsgang 543
Verbindungskabel 452, 465, 516
Verbindungspunkt 273
Verbindungsseil 793
Verbindungsstück 488
Verbindungsstutzen 766
Verbindungstunnel 23
verbleibende Aufnahmen/
Selbstauslöser-Vorlaufzeit 476
Verblendung 511
Verbot der Einfahrt 544, 546
Verbot für Fahrzeuge mit mehr als der
angegebenen Höhe 545, 547
Verbot für Fußgänger 545, 546
Verbot für Kraftfahrzeuge 545, 546
Verbot für Lkws über einem zulässigen
Gesamtgewicht 545, 546
Verbot für Radfahrer 545, 546
Verbot für Rollstuhlfahrer 725
Verbraucher, Stromleitung 646, 677
Verbrechensbekämpfung,
vorbeugende 768
Verbrennen 71
Verbrennung 564, 565, 627
Verbrennungsraum 564, 566
Verdampfen 680
Verdampfer 261
Verdampfergebläse 261
Verdampferspirale 261
Verdampfungsgitter 261
Verdauungsapparat 164
verdeckelte Zelle 100
verdeckelte Knopfleiste 355
Verdichten 565
Verdichter 573
Verdichterrad 564
Verdichterturbine 627
Verdichtung 71, 564, 565, 627
Verdunkelung 617
Verdunstung 67
Veredelungsmesser 330
Vereinigte Arabische Emirate 746
Vereinigtes Königreich von
Großbritannien und Nordirland 743
Vereinigte Staaten von Amerika 742
verengte Fahrbahn 544, 547
Verengung 695
Verfallsdatum 729
Verfolgerauto 870
Verfolgerlinie 871
Verfolgungsrads 871
Vergaser 574
Vergrößerer 485
Vergrößerungsobjektiv 485

- Vergrößerungsrahmen 484
Verhol-Winde 607
Verhörraum 768
verjüngte Spitze 839
Verkehrsampele 712
Verkehrflugzeug 53
Verkehrszeichen 54
Verkehrszeichen, internationale 544
Verkehrszeichen, nordamerikanische 546
Verkleidung 252, 253, 259, 574
Verkleidung, äußere 267
Verkleidungsmaterialien 299
Verkleinern/Vergrößern 512
Verklicker 834
Verkürzungssteg 908
Verladebunker 648
verlängertes Mark 167
Verlängerungsschlinge 900
Verlobungsring 376
Vermeidung des Strahlendurchmessers 694
Verpackung 71
Verpackungen 222
Verpackungsmaterial 180
Verpackungsraum 180
Versailles-Parkett 254
verschiebbarer Messschnabel 700
verschiedene Abzüge 258
verschiedene Haushaltsgeräte 240
Verschiedenes 534
verschiedenes Zubehör 313
Verschlagwagen 588
Verschluss 223, 289, 303, 304, 521, 889, 906, 913
Verschlussblock 756
Verschlussdeckel 689
Verschluss des Hochwasserentlastungswehrs 657
Verschlüsse 453
Verschlusshebel 587
Verschlussmaterial 689
Verschlussring 483, 756
Verschlussstopfen 689
Verschlussstück 912
Verschlusszeit 476
Verschmutzung 69
Verschmutzung, industrielle 69
Verschmutzung, landwirtschaftliche 69
Verschmutzung durch Autoabgase 69
Verschmutzung durch Haushalte 69
Verschraubung 269
Verschraubungsmutter 269
Versenknagel 301
Versenkpodium 430
versetzbare Trennwand 719
Versetzungszeichen 435
Versicherungsabteilung 730
Versitzgrube 263
Versorgungsbereich 619
Versorgungskapsel 25
Versorgungsmodul 486
Versorgungsstraße 618
Verspannung 824, 825
Verstärkerregler 613
Verstärkungsrippe 639
Verstärkungsschwelle 772
Versteifungsrippe 624
verstellbare Klemme 286
verstellbarer Bügel 303
verstellbarer Sitz 584
verstellbarer Träger 368
verstellbares Rückenteil 776
Verstelldüse 629
Versteller 350
Verstellnut 310
Verstellschraube 436
Verstellspindel 642
Verstellung 310
Verstreubung 676
Vertäfelung, obere 632
Vertäfelung, untere 632
Vertebraltschild 113
Verteidiger, rechter 803
Verteidigung 806
Verteidigungsdrittel 809
Verteidigungszone 812
Verteiler 538
Verteilerdose 591
Verteilerkasten 272, 273
Verteilerschleife 273
Verteilung über Freileitungen 486
Verteilung über Tiefseekabel 487
Verteilung über unterirdisches Kabelnetz 487
Verteilzentrum, regionales 475
Vertiefung 453
Vertikale 894
vertikale Bodenbewegung 43
vertikaler Zug 916
vertikales Schiebefenster 415
vertikales Seitenband 812
Vertikalseismograph 43
Vertikutierer 333
Verwaltung 394, 735
Verwaltungsbüro 764, 769
Verwaltungsbüros 718
Verwaltungsgebäude 664
Verwandtschaftsbeziehungen 784
verwelkendes Keimblatt 77
Verwerfung 43
Verziehnat 349
Verzierungen 435
Vestibulärmerv 174
Veterinäre 852
Vetter 785
Viadukt 541
Vibratohebel 441
Victoriasee 34
Victoriawüste, Große 29
Video-Ausgänge 498
Videobandsteuerungen 496
Videobedarf 716
Video-Eingänge 498
Videokassette 495
Videokassettenadapter 497
Videokassettenschacht 497
Video-Kreuzschleife 491
Videorecorder 494
Videoschalttafel 489
Videoschnittstelle 513, 526
Videospielsystem 916
Video-Switcher 489, 491
Video-Switcher, zusätzlicher 491
Video-Switch-Techniker 490
Videothek 733
Video- und Digitalübertragung, Anschlussbuchsen 477
Vieleckbein, großes 154, 156
Vieleckbein, kleines 154
Vielecke 705
Viereck 426, 705
viereckige Fahne 739
viereckiger Ausschnitt 363
Viereckregner 329
Viererbob 884
Vierer mit Steuermann 839
Vierer ohne Steuermann 839
vierfüßiger Stock 782
Vierkantstift 285
Vierkantstopfen 269
Vierling 914
Viermastbark 602
Viertelfinale 789
Viertellinie 800
Viertelnote 435
Viertelpause 435
Viertelstab 253
Viertelstabfräser 308
vierte Zehe 115
viertürige Limousine 549
Vierundsechzigstelnote 435
Vierundsechzigstelpause 435
Vierung 410, 411
Vierungsturm 410
Viervierteltakt 434
Vierwegeregler 477
Vier-Zehnhuf 127
Vietnam 747
Vietnamesisch 468
Vinylisolierung 299
Vinyl-Laufsohle 369
Violett 400
Violine 439
Violinen, erste 437
Violinen, zweite 437
Violinfamilie 439
Violinschlüssel 434
VIP-Bereich 718
Viper 114
Visier 575, 749, 773, 859, 874, 884, 907, 913
Visiergestell 796
Vitrine 279
Vitrinenschrank 279
Vizeskip 877
Vogel 115
Vögel 115
Vogel, Anatomie 116
Vogel, äußere Merkmale 115
Vogel, Skelett 116
Vogelaußenhülle 119
Vogelflügel 117
Vogelschnäbel 117
Vogeltypen, unterschiedliche 118
Vollant 280, 282
Vollmannsche Kanäle 154
Vollachsel-Unterkleid 366
Vollbelastungsstellschraube 273
Vollbrillantschliff 375
Volleyball 812, 820
Volleyballspiel 812
Vollgeschoss 752
Vollgummirad 633
Vollkornbrot 205
Vollkornmehl 204
Vollmessingstange 284
Vollmond 7
vollreflektierender Spiegel 692
Vollreife 86
voll und bei 833
Vollziegel 298
Volt 702
Volute 276, 404, 405
Vorbackenzahn 121, 123
Vorbaue 245, 579
vorbeugende Verbrechensbekämpfung 768
Vorbramsaling 602
Vorbühne 430
Vordach 567, 902
Vordachrinne 176
Vorderachse 639
Vorderansicht 146, 148, 150, 798
Vorderbein 96, 98, 110, 111, 215, 277
Vorderbein (Außenseite) 98
Vorderbindung 840
Vorderblatt 342, 371
Vorderbremse 576
Vorderdeckel 426
vordere Aufschlaglinie 817
vordere Augenkammer 177
vordere Backenzähne 159
Vordereckpin 865
vordere Druckknopfleiste 369
vordere Einbuchung 173
vordere Felgenbremse 579
vordere Fußraste 575, 576
vordere Kufe 884
vordere Nervenwurzel 167, 168
vordere Querleiste 893
vorderer Balken 698
vorderer Douglasscher Raum 170
vorderer Gaumenbogen 174
vorderer Haltegriff 757
vorderer Oberkiefer 108
vorderer Schienbeinmuskel 150
vorderer Schließmuskel 105
vorderer Straffergurt 906
vorderer Tragflügel 609
vorderes Auspuffrohr 552
vordere Schienbeinarterie 160
vordere Seitenfontanelle 158
vorderes Ende 105
vorderes Rückstoßtriebwerk 22
vorderes Schutzblech 574
Vorderextremität 121, 143
Vorderfeld 818, 821
Vorderfläche 391
Vorderflügel 749
Vorderflügel 96
Vorderfußwurzel 126
Vordergabel 579
Vorderhorn 167
Vorderkante 897, 898
Vorderkappe, perforierte 342
Vorderlade-Geschütz 753
Vorderlade-Geschütz im Querschnitt 753
Vordermast 607
Vorderpfote des Hundes 130
Vorderrad 333, 639, 640, 783
Vorderschaft 912
Vorderschürze 749
Vorderseite 348, 349, 374, 409
Vorderstangentasche 897
Vorderstevens 598, 838
Vorderteil 342, 349, 370
Vorderteil, steifes 569
Vorderwand 818, 819
Vorderrad 855
Vorfach 911
Vorfahrt 544, 546, 547
Vorfahrt an nächster Einmündung 544
Vorfahrt gewähren 544, 546
Vorfeld 618
Vorflügel 625
Vorflurraum 427
Vorführzeiten 427
Vorführung 892
Vorfußgummi 840
vorgeformte Rohrmantelung 299
vorgeschriebene Fahrtrichtung 544, 546
Vorfahnenwand 597
Vorhalle 724, 728, 730
Vorhang 280, 282
Vorhang, eiserner 430
Vorhang, loser 283
Vorhänge 283
Vorhangköpfe 283
Vorhaut 169
vorherige Nachricht 508
vorheriger Titel/Rückspultaste 504
vorherige Sätze 822
vorherige Seite 515
vorherrschender Wind 63
Vorhof 548
Vorhof, linker 161, 162
Vorhof, rechter 161, 162
Vorholer 756
Vorholervorderteil 756
Vorkommen 651, 653
vorkragender Dachkranz 412
Vorlageneinzug 512
Vorlauf 259
Vorläutwerk 591
Vorliek 836
Vor-Oberbramsel 603
Vor-Obermarsel 603
Vororte 39
Vorratsdosen 222
Vorratsschrank 724
Vorraum 584
Vor-Royalsegel 603
Vorsatzblatt 426
Vorschaltgerät, elektronisches 275
Vorschaumonitor 489
Vorschaumonitore 491
Vorschlag 435
Vorschneider 306
Vorschot 834
Vorsortierung 474
Vorspeisen 722
Vorsprung 45
Vorspülbecken 721
Vorstadt 709
Vorstag 834
Vorsteiger 900
Vorstenge-Stagsel 603
Vortasche 387
Vortitel 471
Vortrieb 630
Vor-Unterbramsel 603
Vor-Untermarsel 603
Vorwahlsender-Wahltafel 498
vorwärts 828
vorwärts/rückwärts 327
Vorwärtsantrieb 333
Vorzeichenstange 529
Voyager 19
Vulkan 42, 44
Vulkan, effusiver 44
Vulkan, explosiver 44
vulkanische Asche 44
vulkanische Bombe 44
vulkanische Insel 49
vulkanischer See 48
Vulkan mit Ausbruchstätigkeit 44
Vulkantypen 44
VU-Meter 488, 491

W

- Waage 11
Waage, elektronische 699
Waagebalken 443
Waagschale 698, 699
Waagschalenhaken 698
Wabe 100
Wabenausschnitt 100
Wabenstrick 458
Wache 408
Wachhäuschen 409
Wacholderbeere 198
Wachpersonal, Büro 733
Wachs 892
Wachsausrüstung 892
Wachsbohne 191
Wachsfarbstifte 396
Wachskerze, dünne 422
Wachskürbis 188
Wachsmalerei 396
Wachspapier 222
Wachtel 120, 212
Wachtelei 213
Wade 147, 149
Wadenbein 122, 131, 138, 141, 142, 152, 155, 156
Wadenbeinmuskel, kurzer 151
Wadenbeinmuskel, langer 150
Wadenbeinnerv, gemeinsamer 166
Wadenbeinnerv, oberflächlicher 166
Wadenbeinnerv, tiefer 166
Wadennerv 166
Wadenstrumpf 351
Wadi 52
Waffeleisen 238
Waffen 748
Waffen in der Römerzeit 748
Wagen 181, 642, 835, 895
Wagenanzug 369
Wagendeck 608
Wagenheber 558, 873
Wagenlaufschild 587
Wagenradnut 341
Wagenrücktafel 528
Wagentür 554
Wagentypen 584
Wagenübergang 584
Waggon 587
Wahlrad 527
Wahltafel 261, 505
Währungsabkürzungen 728
Währungsangabe 729
Wakame 183
Wal 137
Walboot 601
Wald 39, 45
Wald, borealer 66
Wald, gemäßigter 66
Waldbestand 69
Waldfrosch 111
Walddelbeere 192
Walddorn 447
Walddörner 437
Walddarmleiste 123
Waldfisch 10, 12
Waldisch 469
Walkie-Talkie 505
Walkman mit Radioteil 503
Wallaby 143
Wallpapille 176
Wallpapillen 176
Walmdach 414
Walnuss 88, 193
Walnuss, Längsschnitt 84
Walross 137
Walze 320, 333, 528
Walze, drehbare 458
Walzenbefestigung 320
Walzenbürste 573
Walzendrehknopf 528
Wams 338
Wand 246
Wandauslaufventil 268
Wandausstellungsräume 395
Wanderschuh 344
Wandgitter 258
Wandleuchte 287
Wandpfosten 253
Wandträger 284
Wand-Untergurt 571
Wandwange 255
Wange 148, 301, 909
Wanne 320, 885
Wannengarnitur 262
Want 602, 834
Wan-tan-Teigblätter 207
Wantenspanner 835
Wantenverklecker 834
Wapitihirsch 128
Wappen 797
Wappenzeichen 741
Waran 114
Warenannahmehbereich 716
Warenbaum 460
Warencode 699
Wareneingang 180
Wareneingang für Milchprodukte 180
Warengeschäfte 525
Warenzeichen, eingetragenes 473
Wärmeabgabe an Wasser 665
Wärmedämmung 259
Wärmedeffektorscheibe 274
Wärmeenergie 68, 646
Wärmeenergie, Elektrizitätserzeugung 646
Wärmeerzeugung 665
Wärmeisolation 266
wärmeisolierender Griff 239
Wachsmalerei 60
Wärmeleitung 681
warme Luft 64, 675
Wärmepumpe 260, 669
warme Speisen 722
Wärmetauscher 259, 261, 670, 675
Wärmeübertragung 681
Wärmeverlust 68
Warmfront am Boden 56
warmgemäßigte Klimate 61
Warmhalteplatte 241, 721
Warmluftauslass 564
Warmluftaustritt 258
Warmluftklappe 256
Warmluftsystem mit Zwangsumlauf 258

- Warmluftzufuhr 293
 Warmwasseranstrich 267
 Warmwasserbereiter 262
 Warmwasserheizung mit
 Zwangsumlauf 259
 Warmwasserkreislauf 262
 Warmwasserleitung 266
 Warmwassersteigleitung 262
 Warmwasserzulauf 270, 271
 Warnanzeige Besatzung 626
 Warnanzeige Triebwerke 626
 Warnblinklicht 624
 Warnfläche 846
 Warnkreuz 591
 Warnleuchte "Tür offen" 557
 Warnleuchten 557
 Warnlinie beim Florettfechten 848
 Warnlinie beim Säbel- und
 Degenfechten 848
 Warn- und Gebotszeichen 774
 Wartebereich 730
 Wartebereich für den
 Entnahmeraum 781
 Wartebereichmarkierung 620
 Warthäuschen 712
 Warteraum 509, 768, 779
 Warteraum, zweiter 781
 Warteraum für Angehörige 778
 Warteraum für Besucher 726
 Warteschlange 731
 Wartungsfahrzeug 622
 Wartungskasten 273
 Wartungsschacht 10
 Warzenfortsatz 158
 Warzenhof 171
 Wasabipaste 201
 Waschbär 134
 Waschbecken 262, 264, 780
 Waschkammer 724
 Waschen 347
 Wascherarm 294
 Wäscherei 724, 726
 Wäschetrockner 293, 347
 Waschhandschuh 379
 Waschküche 250
 Waschlappen 379
 Waschmaschine 262, 271
 Waschmaschine (Frontlader) 292
 Waschplatte 589
 Waschraum 780
 Waschtisch 724
 Wasch- und Pflegesymbole 347
 Wasser 646, 665
 Wasser, leichtes 671
 Wasser, schweres 670
 Wasser, sicherstes 616
 Wasser, Wärmeabgabe 665
 Wasserablauf, Schlauch 485
 Wasserabscheider 648
 Wasserautomat 291
 Wasserbadtopf 235
 Wasserball 827
 Wasserballspiel 827
 Wasserbehälter 241, 261, 384, 586
 Wasser-Dampf-Gemisch 646
 wasserdichter Stromanschluss 263
 wasserdichtes Gehäuse 482
 Wasserdruckanzeiger 766
 Wassereinfluss 658
 Wasserfall 47, 48
 Wasserflugzeug 628
 Wasserfluss 95
 Wasserfrosch 111
 Wasserglas 225
 Wassergraben 852, 853
 Wasserhahn 264, 766
 Wasserheizkessel 266
 Wasserhindernis 866, 867
 Wasserhose 63
 Wasserkäfer 101
 Wasserkanister 906
 Wasserkanone 766
 Wasserklappe 447
 Wasserkocher 240
 Wasserkraftwerk 657
 Wasserkraftwerk im Querschnitt 658
 Wasserkreislauf 67
 Wasserkrug 226
 Wasserlauf 70
 Wasserläufer 102
 Wasserlinie 615
 Wassermann 10
 Wassermelone 195
 Wassernuss 184
 Wasseroberfläche 828
 Wasserpumpen-Zange 310
 Wasserschlauch 294, 648
 Wasserski 840
 Wasserski-Set 840
 Wasserspinne 102
 Wassersport 827
 Wassersprühdüse 573
 Wasserstand 241, 261, 662
 Wasserstand, höherer 597
 Wasserstand, niedrigerer 597
 Wasserstandsanzeige 288
 Wasserstandsanzeiger 239
 Wasserstandsregler 292
 Wasserstoff 682
 Wasserstrahl 828
 Wassertank 241, 611, 628
 Wassertrenne 854
 Wassertrog 847
 Wasserturm 589
 Wässerungswanne 485
 Wasser verdampft 665
 Wasserverschmutzung 70
 Wasservogel 117
 Wasservorrat 662
 Wasservorrattank 675
 Wasserwaage 313
 Wasserzähler 262
 Wasserzeichen 729
 Wasserzufluss, Schlauch 485
 Wasserzulauf 268
 Wassily-Stuhl 276
 Watstiefel 911
 Watt 702
 Watte 777
 Wattestäbchen 777
 Watvogel 117
 WC 250, 251
 Webcam 517
 Weben 460
 Webkante 455
 Webmusterinstellung 456
 Webnadel 461
 Webprinzip, Schaubild 463
 Webschütz 461
 Wechselanzeige für die Rückenlage 831
 Wechselaufbau 573
 Wechselsprechschalter 505
 Wechselstromgenerator 688
 Wechselstrom-Netzkaabel 526
 Weddellmeer 29
 Wedel 76
 Wedel, eingerollerter junger 76
 Weg 866
 Wehr, festes 664
 Wehrgang 408, 409
 Wehrgang, gedeckter 408
 Wehrmauer 408
 weiblich 702
 weibliche Blütenstände 89
 weibliche Geschlechtsorgane 170
 Weiche 583
 Weiche, fernbediente 590
 Weiche, handbediente 590
 weiche Kontaktlinse 384
 Weichenantrieb 590
 Weichensignal 590
 Weichenzunge 590
 weicher Gaumen 174, 175
 Weichkäse 211
 Weichsel 32
 Weichstrahl 108
 Weichtiere 104
 Weideland 182
 Weidenholz 798
 Weidenkorb 899
 Weighabe 737
 Weihrauchkessel 737
 Weihwasserbecken 737
 Wein 180
 Weinblatt 86, 186
 Weinessig 201
 Weinkarte 721
 Weinkeller 720
 Weinkellner, Sommelier 720
 Weinranke 86
 Weintraube 86, 192
 Weintraube im Querschnitt 83
 Weiselwiege 100
 Weisheitszahn 159
 Weiß 690, 915, 916
 Weißabgleich 476
 Weißbrot 205
 weiße Linie 127
 weißer Pfeffer 198
 weißer Punktball 862, 863
 weißer Reis 207
 weißer Spielball 863
 weißer Stein 916
 Weißer Zwerg 8
 weißes Band 815, 817
 weiße Schokolade 208
 weiße Senfkörner 198
 weißes Feld 916
 Weißes Feuer 616
 weiße Substanz 167, 168
 weiße Zwiebel 184
 Weißfisch 221
 Weißkohl 186
 Weißrussland 744
 Weißwal 137
 Weißwedelhirsch 128
 Weißweinglas 225
 Weitere Symbole 473
 Weitsichtigkeit 691
 Weitsprung 790, 793
 Weitverkehrsnetzwerk 523
 Weitwinkelobjektiv 479
 Weitwinkelspiegel 568, 569
 Weizen 85, 203
 Weizenkorn, Längsschnitt 85
 Wellmädchen 445
 Wellbrett 445
 Welle 49, 285, 464, 659, 676, 686,
 688, 690, 695, 762
 Welle, langsam drehende 677
 Welle, schnell drehende 677
 Wellenbasis 49
 Wellenbereichseinstellung 497
 Wellenberg 690
 Wellenhöhe 49
 Wellenkamm 49
 Wellenlänge 49, 690
 Wellenleiter 489
 Wellenmauer 660
 Wellental 49, 690
 Wellhornschnecke 217
 Weltraum, Beobachtung 10
 Weltraumteleskop, Hubble 53
 Wende 832
 Wende beim Brustschwimmen 832
 Wende beim Schmetterlingsstil 832
 Wendeflügel 415
 Wendehebel 898
 Wendekampfrichter 831
 Wendekragen 352
 Wendekreis des Krebses 34, 35, 36
 Wendekreis des Steinbocks 34, 35, 36
 Wendelhalter 274
 Wendeltreppe 655
 Wenden 546
 Wenden verboten 544, 546
 Wenderohr 285
 Wendestab 285
 Wendewand 831, 832
 Wendezieger 898
 Werbeplakat 595
 Werbetafel 592, 594
 Werfer 794, 795, 799
 Werftkran 596
 Werkbank 312
 Werkstätt 726
 Werkstückspanner 303
 Werkzeug 464
 Werkzeuge 401
 Werkzeugfutter 308
 Werkzeuggürtel 313
 Werkzeughalter 20
 Werkzeugkasten 313
 Werkzeugsatz 580
 Wertangabe 729
 Wertstoff-Sammelbehälter 71
 Wespe 101
 West 37, 917
 Weste 338, 348, 359
 Westen 358, 616
 Westindien 30
 westliche Hemisphäre 35
 Westlicher Indischer Rücken 50
 westlicher Meridian 36
 westliches Kardinalseeszeichen 617
 West-Nordwest 37
 West-Südwest 37
 Wettbewerb 831
 Wetterboje 54
 Wetterflugzeug 54
 Wetterhütte 58
 Wetterkarte 54, 55
 Wetterlage, gegenwärtige 55
 Wetterradar 54, 624
 Wettersatellit 54, 60
 Wetterschmelz 247, 249
 Wetterschiff 54
 Wetterstation 54, 58
 Wettersymbole, internationale 56
 Wettervorhersage 54
 Wettkampf 789
 Wettkampfbereich 845
 Wettkampffeld 859
 Wettkampffläche 823, 843, 845
 Wettkampfrichter 887
 Wettkampfpfad 887
 Wetzstahl 229
 Wetzstein 229
 Whipping 868
 Whirlpool 246
 Whiskyglas 225
 wichtigste Sprachgruppen 468
 Wickelaufgabe 281
 Wickelbluse 359
 Wickelkleid 356
 Wickelkommode 281
 Wickelrock 339, 357
 Wickler 380
 Wicklung 793, 909
 Widder 12
 Wide Receiver 807
 Widerhaken 911
 Widerlager 410, 413, 540
 Widerrist 124, 130
 Widerstände 689
 Widerstandseinstellung 851
 Widertonmoos, gemeines 75
 Wiederaustritt 47
 wiederbeschreibbare DVD 521
 Wiedereintrittsraum für ausgeschlossene
 Spieler 827
 Wiedergabetaste 495
 Wiederholungsbildschirm 789
 Wiederholungstaste 501
 Wiederholungszeichen 434
 Wiege 14, 15, 756
 Wiegeetikett 699
 Wiegefläche 699
 Wiegen 698
 Wiegestahl 422
 Wiese 182
 Wiesel 134
 Wigwam 418
 Wikingerschiff 598
 Wild 212
 Wildleder 377
 Wildreis 203
 Wildschwein 128
 Wildwasser 837
 Wildwasser, Kanu-Kajak 837
 Wildwechsel 545, 547
 Wilkesland 29
 Wimper 739
 Wimpelgarnitur 739
 Wimper 94, 177
 Wimperg 411
 Wimpern 132
 Wimpernkämmchen 378
 Wimpernzange 378
 Wind 56, 69, 70, 833
 Wind, vorherrschender 63
 Wind, Wirkung 67
 Windabweiser 570
 Winde 573, 750, 917
 Windel 368
 Windelhörschen, dichtes 368
 Windenergie 676
 Windenergie, Elektrizitätserzeugung 677
 Windensteuerung 573
 Windfächchen 893
 Windfahne 58, 59, 677
 Windgeschwindigkeit 55
 Windhund 131
 Windjacke 353
 Windkanal 445
 Windkraftwerke 676
 Windkraftwerk mit horizontaler
 Achse 677
 Windkraftwerk mit vertikaler Achse 676
 Windlade 445
 Windlaufquerteil 550
 Windmühle 676
 Windmühlenhaube 676
 Wind querab 833
 Windrichtung 55
 Windrichtung, Messung 59
 Windrose 37
 Windrute 676
 Windsack 432, 739
 Windschutz 899
 Windschutzscheibe 550, 570, 574, 577,
 607, 624, 626
 Windschutzscheiben-Sonnenschutz 558
 Windstärke, Messung 59
 Windstärkefächchen 56
 Windstille 56
 Windung 104, 105
 Windzuleitung 445
 Winglet 625
 Winkel 704
 Winkel, rechter 704
 Winkel, spitzer 704
 Winkel, stumpfer 704
 Winkel, überstumpfer 704
 Winkel 45° 269
 Winkelmaß 10
 Winkelmesser 701
 Winkelmessung 701
 Winkelschleifer 308
 Winkeltisch 511
 Winsch 835
 Winter 54
 Winterniederschläge 64
 Winterreifen 560
 Wintersonnenwende 54
 Wintersport 877
 Wipfel 87
 Wirbel 105, 111, 112, 136, 439, 440,
 911
 Wirbelkasten 439
 Wirbelkörper 157, 168
 Wirbelsäule 109, 121, 152, 157, 167
 Wirbelschäkel 913
 Wirbelschraube 441
 Wirbelsturm 63
 Wirbelsturm, tropischer 63
 Wirkung des Windes 67
 Wirsing 186
 Wirtschaft 728
 Wischblatt 557
 Wischerachse 557
 Wischerarm 557
 Wischgummi 557
 Wismut 682
 wissenschaftliche Instrumente 23
 wissenschaftlicher Taschenrechner 529
 wissenschaftliche Symbole 702
 Wissenschaftsraum 734
 Wochenendkoffer 389
 Wohnblock 419, 711
 Wohngebiet 709
 Wohnhaus 182
 Wohnhaus, römisches 406
 Wohnhäuser, traditionelle 418
 Wohnküche 250
 Wohnmobil 567
 Wohnmodul, amerikanisches 21
 Wohnraum 902
 Wohnwagen 567
 Wohnzimmer 250
 Wolach 853
 Wok 234
 Wok-Set 234
 Wolf 11, 134
 Wolfram 683
 Wolfram-Halogenlampe 274, 275
 Wolframwendel 274
 Wolga 32
 Wolke 53, 65
 Wolke, Ortsche 4
 Wolken 56, 62
 Wolken, hohe 55, 62
 Wolken, mittelhohe 55, 62
 Wolken, tiefe 55, 62
 Wolkenabsorption 68
 Wolkenband, spiralförmiges 63
 Wolkenhöhe, Messung 59
 Wolkenhöhenmesser 59
 wolkenloser Himmel 56
 Wolkenstore 283
 Wolkenrichter 63
 Wolkenwasser 70
 Wollmammut 93
 Wulof 468
 Worcestershire-Soße 200
 Wortkorrekturtaste 528
 Wulst 560
 Wulstkern 561
 Wundaufgabe, sterile 777
 Wurf 795, 799
 Wurfarm, oberer 750
 Wurfarm, unterer 750
 Würfel 705, 914, 915
 Würfelbecher 915
 Würfelbein 155
 Würfelmusterparkett 254
 Wurfgeräte 793
 Wurfhügel 795
 Wurfkreis 790, 791
 Wurflinie 799
 Wurflinienknoten 908
 Wurfmal 795
 Wurfmaschine 860
 Wurfpeil 918
 Wurfscheibe 860
 Wurftaubenschießen 860
 Wurf- und Sprungbereich 788
 Wurmfortsatz 164
 Wurst, Chorizo 216
 Wurst, Kielbasa 216
 Wurst, Merguez 216
 Wurst, Toulouse 216
 Würstchen, Frankfurter 216
 Würzel 78, 159, 227
 Wurzelgemüse 189
 Wurzelhaare 77
 Wurzelhaarzone 87
 Wurzelhaube 77
 Wurzelhaut 159
 Wurzelkanal 159
 Wurzeln, sproßbürtige 76
 Wurzelspitzenöffnung 159
 Wurzelsystem 77, 86
 Würzen 200
 Wüste 52, 61, 66
 Wüste, Atacama 31
 Wüste Gobi 33
 Wüstenfuchs 134
 Wüstenspringmaus 123

X

X-Band-Antenne 40
xD-Karte 481
Xenon 684
Xylophon 437, 449

Y

Yachthafen 788
Yak 129
Yardlinie 806
Yen 728
Yoruba 468
Y-Schlauch 776
Ysop 202
Ytterbium 684
Yttrium 683
Yucatan-Halbinsel 30
Y-Verbindungsstück 767

Z

Zahl 919
Zahlen 917
Zahlenschloss 386
Zahlungsbetragsanzeige 548
Zahlungsmodalitäten 729
Zahlungsterminal, elektronisches 181, 731
Zählwerk 499
Zahn 108, 112, 303, 304, 382, 453, 636, 686
Zahnbein 159
Zahnbogen 756
Zahnbürste 384
Zahnbürste, elektrische 384
Zähne 159
Zahnfach 159
Zahnfleisch 159, 174
Zahnpasta 384
Zahnpflege 384
Zahnrad 462, 686
Zahnradchen 391
Zahnradgetriebe 686
Zahnreihe, obere 174
Zahnreihe, untere 174
Zahnschnitt 404, 405
Zahnseide 384
Zahnseidenhalter 384
Zahnstangengetriebe 686
Zander 220
Zange 233
Zangen 310
Zangengriff 901
Zangenwerk 409
Zäpfchen 174, 175
Zapfen 89, 177, 278, 390, 459, 462
Zapfenloch 390
Zapfhahn 548
Zapfsäule 548
Zapfsäulenummer 548
Zapfschlauch 548
Zapfwelle 641, 642
Zapfwellenstummel 640
Zarge 276, 277, 278, 439, 440
Zaumzeug 854
Zaun 182, 244
Zebra 128
Zecke 102
Zeh 127, 130, 146, 148
Zehe 117
Zehe, dritte 115
Zehe, vierte 115
Zehe, zweite 115
Zehen 155
Zehenaufzug 127
Zehenballen 130, 133
Zehenendglied 155
Zehenglieder 131
Zehengrundglied 155
Zehenloch 893
Zehenmittelglied 155
Zehenriemchen 344
Zehenschützer 773, 796
Zehenstrecker, kurzer 150
Zehenstrecker, langer 150
Zehenwand 127
Zehn 703
Zehneck, regelmäßiges 705
Zehnerpin 865
Zehn Gebote 738
Zehntelsekundenzeiger 696
Zeichen, diakritische 473

Zeichenform 472
Zeichenkorrekturtaste 528
Zeichenleser, optischer 474
Zeichenmaschine 399
Zeichenstellung 472
Zeichnen 396, 401
Zeigefinger 173
Zeiger 261, 695, 698, 699
Zeilenabstand, doppelter 472
Zeilenabstand, einfacher 472
Zeilenabstand 1,5 Zeilen 472
Zeitmesser, automatischer 831
Zeitmessung 696
Zeitmessung, elektronische 883
Zeitnehmer 810, 814, 827, 842, 844, 845, 846, 847, 848, 881, 883, 900
Zeitschalter 238
Zeitschaltuhr 239
Zeitschrift 471
Zeitschriftenladen 715
Zeitschriftenaal 733
Zeitschriftenständer 733
Zeituhr 238, 465
Zeitung 471
Zeitungskopf 471
Zeitungsname 471
zeitweise dichter Sprühregen 57
zeitweise leichter Regen 57
zeitweise leichter Schneefall 57
zeitweise leichter Sprühregen 57
zeitweise mäßiger Regen 57
zeitweise mäßiger Schneefall 57
zeitweise mäßiger Sprühregen 57
zeitweise starker Regen 57
zeitweise starker Schneefall 57
Zellafter 94
Zelle 96, 100, 407, 416, 563, 659, 677, 727
Zelle, tierische 94
Zelle, verdeckelte 100
Zellen 687, 728
Zellenring 659
Zellkern 74, 94, 168, 170
Zellkörper 168
Zellwand 74
Zelte 902
Zelten verboten 725
Zeltplatz 725
Zeltspannleine 902
Zeltstange 903
Zeltwagen 567
Zeltwand 902
Zement 159
Zement, Hartplatz 822
Zementestrich 254
Zenit 10
Zenitprisma 14
Zentaurus 11
Zentralafrikanische Republik 745
zentralafrikanische Sprachen 468
Zentralbereich 6
Zentralbereich, gewölbter 9
zentrale Kampffläche 843
zentrale Pumpstation 654
zentraler Mittelfeldspieler 803
zentrales Scharstellrad 692
Zentralindischer Rücken 50
Zentralnervensystem 167
Zentralscheibe 95
Zentrierspitze 306
Zentriertaste 528
Zentriol 94
Zerkleinerer 71
Zerkleinerung 71
Zerkleinerungswerk 646
zerlappte Projektion 36
Zero 919
zersetzende Organismen 67
Zerstäuber 655
Zerstäubertift 329
zerstößene Chilis 199
Zerstreuungslinsen 691
Zeugenberg 52
Zeugenstand 728
Zickzackschere 454
Ziege 128
Ziegel 403, 406
Ziegel, feuerfester 298
Ziegelmauer 298
Ziegelstein 298
Ziegelstein, feuerfester 465
Ziegelsteinrückseite 210
Ziegenkäse 210
Ziegenmilch 210
Ziehbügel 776
Ziehhacke 326
Ziehharmonikafach 386

Ziel 40, 41, 830, 852, 885
Zielbahnhof 582
Zielbälle 862
Zielbereich 887, 891
Zielbojen 839
Zielfernrohr 692, 912
Zielflagge 274
Zielgebiet 674
Zielgerade 856
Zielkugel 864
Ziellinie 791, 833, 839, 856, 865, 871, 890
Ziellinie, 500-m 883
Zielrichter 839, 883
Zielscheibe 859, 861, 893
Zierbaum 182, 244, 322
Zierborte 368
Ziergarten 322
Zierkohl 186
Ziernacht 346
Zier-Steppnaht 350, 368
Zifferblatt 696, 697
Ziffern 472
Ziffern, römische 703
Zifferblatt 273
Zifferntaste 529
Zigarette 390
Zigarettenpapier 390
Zigarettschachtel 390
Zigarre 390
Zigarrenscheider 390
Zikade 101
Zimmermannshammer 301
Zimmernummer 724
Zimtstangen 198
Zink 683
Zinke 227, 641, 642, 643
Zink-Elektrolytmischung (Anode) 689
Zinken 327
Zinkenfräser 308
Zink-Mangan-Zelle, alkalische 689
Zinkzylinder (Anode) 689
Zinn 682
Zinnenkranz 408
Zirbeldrüse 167
Zirkel 11
Zirkonium 683
Zirrokumulus 56, 62
Zirrostratus 56, 62
Zirrus 56, 62
Zither 432
Zitronatzitrone 194
Zitrona 194
Zitronenmelisse 202
Zitronenpresse 230
Zitronenschaber 229
Zitrusfrucht 82
Zitrusfrüchte 194
Zitruspresse 237
Zollkontrolle 621
Zona pellucida 170
Zoomobjektiv 479, 492, 496
Zoomregler 477
Zoomtaste 496
Zopfmuster 458
Zopfstich 459
Zubehör 289, 345, 399, 401, 454, 462, 558, 580
Zubehör, fotografisches 482
Zubehörfach 289, 456
Zubehörschuh 476
Zubehörtasche 859
Zubringer 709
Zucchini 188
Zucchini, gelbe 189
Zuchtchampignon 183
Zucker 209
Zucker, brauner 209
Zuckerdose 226
Zuckererbsen 190
Zucker melone 195
Zufahrtsstraße 618
Zufahrtsweg 245
Zufallswiedergabe 501
Zufuss 48
Zugang 658
Zugang für Behinderte 725
Zugangschacht 664
Zugangssener 298
Zugang zum Gleis 582
Zugang zur Beleuchtungsanlage 490
Zugang zur zweiten Funktionsebene 529
Zugarten 916
Zugbrücke 408
Zügel 115, 856
Zügelgurte 541
Zügelgurte, parallele 541

Zügelring 854
Zugentlastungsklemme 274
Zugfeder 557
Zuggriff 901
Zugküche 584
Zugmaschine 570
Zugpendel 640
Zugpersonal 584
Zugrichter 830
Zugriemen 389
Zugriffsöffnung 521
Zugrohr 642
Zugrollo 285
Zugsattelzapfen 571
Zugschnur 285, 387
Zugstange 756
Zugstangenverschluss 756
Zugsystem 910
Zugvorhang 282
Zugwagen 284
Zulauf 270
Zulaufverteiler 263
Zuleitungsdraht 274, 275
Zulu 468
Zuluft 259
Zuluftkanal 260
Zuluftleitung 543
zum Trocknen hängen 347
zum Trocknen legen 347
Zündanlage 627
Zündelektrode 259
Zündergehäuse 757
Zündhütchen 912
Zündkabel 566
Zündkabel, Anschluss 562
Zündkerze 562, 565, 566
Zündkerzendichtung 562
Zündkerzengehäuse 562
Zündkerzenkabel 552
Zündknopf 267
Zündladung 757
Zündloch 753
Zündmechanismus 757
Zündschalter 576
Zündschloss 556
Zündschlüssel 333
Zündtransformator 259
Zündung 564
Zündversteller 566
Zündverteiler 552, 566
zunehmender Mond 7
Zunge 99, 109, 110, 164, 174, 175, 212, 342, 370, 433, 444, 456, 739, 881, 889
Zunge, gespaltene 112
Zungenmandel 176
Zungenadel 456
Zungenpfeife 444
Zungenraglan 360
Zungenrücken 176
Zungenscheide 112
Zungenspitze 176
Zungenwurzel 176
zurückgelegte Strecke 700
zurückgezogener linker Feldspieler 814
zurückgezogener Mittelfeldspieler 814
zurückgezogener rechter Feldspieler 814
Zusammenfassung 471
Zusammenfluss 48
zusammengesetzte Blätter 79
Zusammentragen 426
Zusatzgetriebegehäuse 627
Zusatzgriff 308
Zusatzheizung 260
zusätzlicher Griff 306
zusätzlicher Video-Switcher 491
zusätzliches Festplattenlaufwerk 513
zusätzliches Studioperonal 490
Zusatzsteckdose 316
Zusatztank 571
Zuschauer 728
Zuschauergränze 795
Zuschauerraum 10, 431
Zuschauertribünen 788, 874
Zustreicher 643
Zuwachsstreifen 104, 105
Zwangsumlauf 258, 259
Zwecke 301
Zweiäugige Spiegelreflexkamera 481
Zweibein 755, 756
Zweierbob 884
Zweier mit Steuermann 839
Zweier ohne Steuermann 839
zweiflammiger Gasbrenner 903
zweiflügelige Ausgangstür 568
zweiflügeliger Propeller 628
Zweig 77, 87

Zweigenbogen 541
zweigliedrige Trugdolde 81
Zweihalbetakt 434
Zweikanalton 491
zwei Kolonnen Cheval 919
zweiköpfiger Armstrecker 150
zweiköpfiger Schenkelmuskel 151
zweiläufige Gardinenstange 284
zwei Pärchen 914
Zweipersonenzelt 902
zweipoliger Schalter 272
Zweireiher 348
zweireihig 352
zweischalige Muschel 105
zweischalige Muschel, Anatomie 105
zweischalige Muschel, äußere Merkmale 105
zweischneidige Klinge 383
zweischneidiger Rasierer 383
zweiseitig gezahnte Effilierschere 382
Zweisitzer 276
zweisitziges Sofa 724
Zweispitz 339
zweistöckiges Haus 419
Zweistromtriebwerk 627
Zweitbelegung 514
zweite Funktionsebene 529
zweite Funktionsebene, Zugang 529
zweiteiliger Schlafanzug 368
zweiter Backenzahn 159
zweite Reihe 804
Zweite-Reihe-Stürmer links 804
Zweite-Reihe-Stürmer rechts 804
zweiter Halswirbel 153, 157
zweiter Kamera-Assistent 428
zweiter Malspieler 794
zweiter Raum 811
zweiter Raumshotkurs 833
zweiter Ring 753
zweiter Schiedsrichter 807, 812, 813
zweite Rückenflosse 108, 109
Zweite Runde 789
zweiter Ventilzug 447
zweiter vorderer Backenzahn 159
zweiter Warteraum 781
zweites Mal 794
zweite Spannungserhöhung 677
zweite Stufe 25
zweite Violinen 437
zweite Zehe 115
Zweiunddreißigstelnote 435
Zweiunddreißigstelpause 435
Zwei-Zehenhuf 127
Zwerchfell 163
Zweg, Brauner 8
Zweg, Weißer 8
Zwickel 413, 615
Zwiebel, rote 184
Zwiebel, weiße 184
Zwiebelgemüse 184
Zwiebel im Querschnitt 78
Zwillinge 13
Zwillingswadenmuskel 150, 151
Zwinge 312, 462
Zwinger 408
Zwischenfutter 455
Zwischengeschoss 250, 251
Zwischenknochenmuskel 150
Zwischenrad 876
Zwischenraum 434
Zwischenrippennerv 166
Zwischenschiene 590
Zwischensohle 370
Zwischensummentaste 529
Zwischentitel 471
Zwischenwirbelloch 157
Zwitterrüse 104
Zwittergang 104
Zwölfeck, regelmäßiges 705
Zwölffingerdarm 164
Zyan 690
Zyclorama 492
Zylinder 268, 340, 381, 382, 564, 705
Zylinderdruckpresse 422
Zylindergehäuse 249
Zylinderglas 691
Zylinderkopfabdeckung 552
Zylinderkopfdeckel 566
Zylinderprojektion 36
Zylinderschloss 249
Zypem 744
Zypressennadeln 89
Zytopharynx 94
Zytoplasma 74, 94, 170
Zytoplasmamembran 74, 94
Zytostom 94

Indice dei nomi Italiani

2° metacarpale 140
3° metacarpale 140
4° metacarpale 140
5° metacarpale 140

A

abaco 404
abat-son 411
abbaino 244
abbellimenti 435
abbigliamento 336
abbigliamento, negozio di 714
abbigliamento antinfortunistico 318
abbigliamento casual femminile 716
abbigliamento casual maschile 717
abbigliamento da ginnastica 371
abbigliamento femminile 355
abbigliamento maschile 348
abbigliamento per bambine dai 2 ai 6 anni 717
abbigliamento per bambini dai 2 ai 6 anni 717
abbigliamento per bebè 717
abbigliamento per ragazze dai 7 ai 17 anni 717
abbigliamento per ragazzi dai 7 ai 17 anni 717
abbigliamento sportivo 370
abbigliamento sportivo da uomo 717
abbigliamento sportivo femminile 716
abbigliamento sportivo per bambini 717
abbottonatura a doppiopetto 352
abbottonatura anteriore a pressione 369
abbottonatura a polo 354
abbottonatura a pressione 368
abbottonatura della cintura 350
abete 89
abete, aghi d' 89
abissino 133
abitacolo 873
abitazioni urbane 419
abiti 356
abiti da donna 716
abiti da uomo 716
abiti tradizionali 339
abito a polo 356
abito a trapezio 356
abito a T-shirt 369
abito a tunica 356
abito a vestaglia 356
abito a vita bassa 356
abito con crinolina 337
abito con panieri 337
abito con sellino 337
abito da casa 356
Abramo 736
ABS, sistema frenante antibloccaggio 559
abside 411
acagiù, noce di 193
acanto, foglia di 276, 405
acantodi 92
accappatoio 364
acceleratore, manopola dell' 576

acceleratore, pedale dell' 556
accelerazione, cavo di 332
accelerazione, grilletto di 331
accendino a gas 391
accensione, blocchetto di 556
accensione, cavo di 323
accensione, chiave dell' 333
accensione, interruttore di 526
accensione, pulsante di 293
accensione/spegnimento, spia luminosa di 506
accento 435
accento acuto 473
accento circonflesso 473
accento grave 473
accesso, pannello di 258
accesso, pista di 618
accesso, portello di 607
accesso, strada di 618
accesso alla griglia di illuminazione 490
accesso al secondo livello di operazioni 529
accesso non consentito alle sedie a rotelle 725
accesso per i portatori di handicap 725
accessori 289, 345, 399, 401, 454, 462, 558, 580
accessori, espulsore degli 236
accessori, scatola degli 456
accessori, scomparto degli 289
accessori, slitta per gli 476
accessori, vano 483
accessori a propano o butano 903
accessori da donna 717
accessori da uomo 716
accessori dell'obiettivo 479
accessori di bellezza 374
accessori di pulitura 289
accessori fotografici 482
accessori musicali 436
accessori per finestre 282
accessori per fumatori 390
accessori per il tiro 752
accessori per la sciolinatura 892
accessori personali 374
accetta 330, 907
accettazione 778, 781
accettazione, area d' 764
acchito 862
acchito centrale 862
acchito della linea di battuta 862
acchito superiore 862
acciaio 298
acciaio, corpo d' 689
acciaio 229
acciarino 318, 752
acciarino, molla dell' 752
accidenti 435
acciaia 219
accompagnamento 864
accompagnamento, corde per l' 432
acconciatura, articoli per 380
accoppiamento, adattatore di 21
accoppiatore idraulico 640
accordatura, anello d' 433
accordo 435

accordo, asta d' 444
accumulatore 559
acero 88
acero, sciroppo d' 209
acetilene, bombola d' 319
acetilene, valvola dell' 319
aceto balsamico 201
aceto di malto 201
aceto di mele 201
aceto di riso 201
aceto di vino 201
acetosa 187
achenio 83, 84
acidificazione dei laghi 70
acido nitrico, emissione di 70
acido solforico, emissione di 70
acino 86
acino, sezione di un 83
accondrite 8
acqua 646, 665, 847
acqua, altezza di caduta dell' 662
acqua, attacco del tubo di alimentazione dell' 328, 329
acqua, bicchiere da 225
acqua, bottiglia dell' 579
acqua, chiave dell' 447
acqua, contatore dell' 262
acqua, corso d' 48, 70
acqua, entrata dell' 268
acqua, flusso d' 95
acqua, getti d' 828
acqua, inquinamento dell' 70
acqua, livello dell' 241, 261
acqua, scarico dell' 662
acqua, serbatoio dell' 241, 261, 384, 586
acqua, superficie dell' 828
acqua calda, colonna montante dell' 262
acqua calda, rete di distribuzione dell' 262
acqua calda, tubo di uscita dell' 267
acqua calda, uscita dell' 259
acqua di alimentazione 670, 671
acqua di disgelo 46
acqua fredda, colonna montante dell' 262
acqua fredda, ingresso dell' 267
acqua fredda, rete di distribuzione dell' 262
acqua in pressione 662
acquamarina 375
acqua naturale 671
acqua ossigenata 777
acqua pesante 670
acqua pesante, riconcentrazione dell' 669
acqua pesante fredda 670
acqua pesante pressurizzata 670
Acquario 10
acquasantiera 737
acquascoter 876
acquedotto per il riempimento della chiusa 597
acque reflue 70

acquerello 396
acque sicure 616
acquifero artesiano 646
acromion 153
acroterio 403, 404
acuti, ponticello degli 442
acuti, registro degli 432
acuti, tastiera degli 432
Adamo, pomo d' 146
adattatore 274, 383, 485, 523
adattatore del carico utile 24
adattatore di accoppiamento 21
adattatore per videocassette compatte 497
adattatori 269
addebito, carta di 731
addeito ai 30 secondi 810
addeito al controllo biglietti 394, 427
addeito alla panca dei puniti 879
addeito al rifornimento 873
addizione 703
addome 96, 97, 98, 103, 107, 115, 146, 148
adduttore lungo 150
Aden, Golfo di 33, 34
Adriatico, Mar 32
aeratore 268
aerazione, canale di 402
aerazione, comando dell' 556
aerazione, griglia di 244
aereo da ricognizione meteorologica 54
aereo di linea 53
aerociste 75
aerocisterna 760
aerofreni, leva degli 626
aerofreno 760
aerografo 398
aerografo, sezione trasversale di un 398
aeronavigazione, dispositivo per 761
aeroplani 628
aeroplano, movimenti di un 630
aeroplano a decollo e atterraggio verticale 628
aeroplano anfibo antincendio 628
aeroplano da carico 629
aeroplano da combattimento 760
aeroplano leggero 628
aeroplano privato 628
aeroplano radar 629
aeroporto 39, 618, 708
a ferro di cavallo 413
affari, quartiere degli 708, 710
affettavova 233
affettavverdure 230
affissione, superficie di 535
affluente 48
affrancamento, modulo di 531
affrancatrice 531
affresco 406
affusto 753, 756
Afghanistan 746
afnio 683
Africa 28, 34, 50, 745
agar-agar 183
agarico delizioso 183
agenda 530

agente di polizia 770
agente di sicurezza, postazione dell' 779
agente di sicurezza, ufficio dell' 733
agenzia di viaggi 714
aggancio, pulsante di 305
oggetto, manopola di regolazione dell' 309
aggomitatore 462
aghi di pino 89
aghi d'abete 89
aglio 184
agnato 92
agnello, tagli di 215
ago 64, 398, 452, 453, 454, 590, 776
ago, barra dell' 453
ago, cappelletto dell' 398
ago, placca dell' 452
ago, selettore della posizione dell' 452
ago a linguetta 456
ago magnetico 907
ago per legare 233
agricoltura intensiva 68, 70
agrippina 276
agrumo 82
agrumi 194
aikido 846
aikidogi 846
aikidoka 846
air bag 556
air bag, sistema di ritenuta degli 556
aione 119
aiuola 245, 322
aiutante 181, 721
aiuto attrezzista 429
aiuto cuoco 721
aiuto regista 429
ajowan 199
ala 23, 97, 98, 115, 175, 338, 625, 760, 897, 898, 909
ala a delta 629, 630
ala a freccia 630
ala a geometria variabile 630
ala alta 628
ala anteriore 96
ala attaccante 809
ala destra 801, 804, 811, 814, 879
ala difensore 809
ala inferiore 628
alamaro 353
alano 131
ala pieghevole 857
ala poppiera 609
ala posteriore 96
ala prodiera 609
ala rettangolare 630
alari 257
ala semimmersa 609
ala sinistra 801, 804, 811, 814, 879
Alaska, Golfo dell' 30
ala superiore 628
ala trapezia 630
albanese 469
Albania 744
albatros 119
alberatura 602
albergo 710, 724, 886

- alberi 866
albero 87, 464, 600, 659, 676, 686, 688, 695, 697, 834, 836
albero, struttura di un 87
albero, supporto dell' 307
albero a bassa velocità 677
albero a camme 566
albero ad alta velocità 677
albero a gomiti 564, 566
albero da frutto 182
albero del coltro 641
albero del derrick 607
albero della vite 86
albero delle pedivelle 580
albero dell'elica 609
albero del radar 606
albero del turbocompressore 627
albero di contromezana 602
albero di controvelaccino 602
albero di maestra 600, 602
albero di mezzana 600, 602
albero di Natale 652, 654
albero di parrochetto 602
albero di trasmissione 605
albero di trasmissione longitudinale 553
albero di trinchetto 600, 602
albero di velaccino 602
albero motore 631
albero ornamentale 182, 322
albero oscillante, braccio di sollevamento dell' 640
albero prodiero 607
albicocca 192
albume 117
alburno 87
alce 129
alchechengi 192
alcol puro 777
alcol, bulbo d' 695
alcol, colonna d' 695
alesatori per la pulizia degli ugelli 318
aletta 259, 348, 387, 625, 628, 759, 776, 891
aletta, manica ad 360
aletta, tasca applicata con 349, 360
aletta, tasca interna con 348, 352, 353, 355, 360
aletta, tasca profilata con 348, 352
aletta, taschino con 348
aletta, taschino tagliato con 348
aletta a molla 302
aletta autoadesiva 531
aletta del bordo di attacco 760
aletta del parafango 570
aletta di compensazione 60
aletta fissa 759
aletta frontale 391
aletta parasole 556
aletta radiante 260
aletta staccata 352
alette 918
alettone 624, 760, 873, 898
alettone del parafango 571
Aleutine, isole 30
alfiere 916
alga 75
alga, struttura di un' 75
alga bruna 75
alga marina 183
alga rossa 75
alga verde 75
Algeria 745
alghie 75
al gran lasco 833
ali 140, 628
ali, tipi di 630
aliante 898
alidada 59, 612, 701
alidada, livella fissata all' 701
alimentatore 513, 526, 643
alimentatore, ventola dell' 513
alimentatore automatico 512
alimentatore manuale 512
alimentazione, acqua di 670, 671
alimentazione, cavo a 240 volt 272
alimentazione, cavo di 305, 381, 382, 498, 513
alimentazione, cavo d' 237, 308
alimentazione, collettore dell'acqua di 669
alimentazione, condotto di 260
alimentazione, cordone dell' 383
alimentazione, filo neutro di 272
alimentazione, piano di 531
alimentazione, presa di 504, 513
alimentazione, pulsante di 495
alimentazione, punto di 663
alimentazione, sistema di 553
alimentazione, spina di 527
- alimentazione, tubo di 270
alimentazione dell'acqua, tubo di 294
alimentazione dell'aria 445
alimentazione dell'aria, tubo di 765
alimentazione dell'elettrodo, cavo di 318
alimentazione del premio 920
alimentazione di ossigeno, indicatore dell' 898
alimentazione di ossigeno, regolatore dell' 898
alimentazione manuale, fessura di 519
alimenti, latta per 223
alimenti, rete per 222
alimenti, vaschetta per 222
alimenti e prodotti per animali 181
aliscrafo 609
allacciamento 270, 675
allacciamento, punto di 273
allacciamento alla rete 273
allacciatura con bottoni a pressione 353
allargatubi 314
allarme, dispositivo di 765
allarme acustico 613
al lasco 833
allenamento, zona di 788
allenatore 800, 811, 827, 842, 879
allenatore, zona dell' 794
allenatori 881, 883
allenatori, tribuna degli 891
allevamento intensivo 68, 69
alligatore 114
allineatore 838
alloggi 886
alloggiamento 275, 416, 527, 614
alloggiamento del bocchino 447
alloggiamento del caricatore 477
alloggiamento della scheda di memoria 496
alloggiamento della strumentazione 24
alloggiamento del mulinello 909, 910
alloggiamento del ventilatore 382
alloggi dell'equipaggio 604
alloggio degli ufficiali 762, 763
alloggio del comandante 609
alloro 202
alluminio 682
alluminio, strato riflettente in 501
all'indietro 828
alone 9
alosa 220
Alpi 32
alpinista 901
alta pressione, area di 63
Altare 10
altare, croce dell' 737
altare, pala dell' 737
altare maggiore 737
altare secondario 737
alta tensione 774
alte frequenze, pick-up per 441
alternato 514
alternato: selezione di livello 3 514
alternatore 552, 566, 646, 665, 677, 688
altezza, indice di regolazione dell' 304
altezza, regolazione micrometrica dell' 14, 15
altezza, scala dell' 485
altezza del gradino 647
altezza delle nubi, proiettore per determinare l' 59
altezza dell'onda 49
altezza del tuffo 829
altezza di caduta dell'acqua 662
alti, regolatore degli 498
altimetro 896, 898, 899
altimetro di riserva 626
altitudine 66
altitudini, scala delle 53
altocumulo 56, 62
altoparlante 496, 504, 505, 508, 526, 594, 626, 766
altoparlante per alte frequenze 10
altoparlante per basse frequenze 10
altoparlante per medie frequenze 10
altoparlanti, bilanciamento degli 498
altopiano 7, 38, 45
altostrato 56, 62
al traverso 833
alula 115
alveolo della presa 274
alveolo dentario 159
alzare lo spinnaker 833
alzata 255, 292, 293
alzatore destro 812
amanita muscaria 76
amanita virosa 76
amantiglio 602
amaranto 203
- amarico 468
Amazzoni, Rio delle 31
ambiatore 857
ambiente 66
ambiente naturale 867
ambio 125
ambulanza 775, 778
ameba 94
America, Stati Uniti d' 742
America Centrale 28, 30
America Meridionale 28, 31, 50
America Settentrionale 28, 30, 50
Americhe 742
americio 684
Amery, Banchisa di 29
ametista 375
amido 85
ammainare lo spinnaker 833
ammasso globulare 9
amministrazione 394, 735
ammiraglia 870
ammiragliato britannico, ancora tipo 610
ammortizzatore 18, 417, 553, 876
ammortizzatore anteriore 577
ammortizzatore posteriore 575
amo 909, 911
amo, apertura dell' 911
amo con setole 911
ampere 702
ampiezza 690
ampiezza dei punti, selettore dell' 452
ampiezza della base 663
amplificazione, regolatore di 613
ampolla 95
ampolla della tuba di Falloppio 171
ananas 196
anatomia 150
anatomia di una chiocciola 104
anatomia di una conchiglia bivalve 105
anatomia di una farfalla femmina 97
anatomia di una rana maschio 110
anatomia di una spugna 95
anatomia di una stella marina 95
anatomia di un astice 107
anatomia di una tartaruga 113
anatomia di un cavallo 125
anatomia di un persico 109
anatomia di un polpo 106
anatomia di un ragno femmina 103
anatomia di un serpente velenoso 112
anatomia di un uccello 116
anatomia di un'ape 99
anatomia patologica, laboratorio di 781
anatra 120, 213
anatra, uovo di 213
ancia 444, 446
ancia, canna ad 444
ancia doppia 446
ancia semplice 446
anconeo 151
ancora 610, 697
ancora a fungo 610
ancora a scatto 302
ancora a vomere 610
ancora Danforth 610
ancora della nave 610
ancora galleggiante 610
ancoraggio 791
ancoraggio, sistema di 595
ancoraggio degli stralli 541
ancora tipo ammiragliato britannico 610
ancore 610
ancorina 911
andata, tubazione di 259
andature 124
andature delle imbarcazioni a vela 833
Ande, Cordigliera delle 31
Andorra 743
Andromeda 12
anelli 376, 824, 825
anelli addominali 909
anelli collettori 688
anello 76, 249, 284, 382, 447, 453, 454, 522, 611, 659, 696, 699, 809, 811, 824, 900, 901
anello, componenti di un 376
anello, orecchini ad 374
anello a fascia 376
anello a strappo 223
anello centrale esterno da 25 punti 918
anello con sigillo 376
anello dei doppi 918
anello dei tripli 918
anello della camma 307
anello di ancoraggio 659
anello di arresto 483
anello di attacco 913
anello di bloccaggio 516
- anello di chiusura 290
anello di congiunzione 911
anello di fidanzamento 376
anello di fondo 659
anello diottrico 614
anello di regolazione 329
anello di regolazione della coppia di serraggio 306
anello di regolazione diottrica 692
anello di schermo 58
anello di sollevamento 610
anello di sospensione 382
anello di tenuta 268
anello di tenuta della guarnizione 268
anello di traino 776
anello d'accordatura 433
anello esterno 877
anello fermadisco 851
anello fermamulinello 909
anello guida della lenza 909, 910
anello interno 877
anello oculare 115
anello per le redini 854
anello studentesco 376
anemometro 58, 59, 677, 898
anemometro di riserva 626
anestesia, stanza per l' 780
aneto 202
anfibi 110, 111
anfiteatro romano 407
anfora, gonnola ad 357
anglicanesimo 736
Angola 746
angolare 389
angoli 704
angoli, lenzuolo con 280
angoli, misura degli 701
angoliera 279
angolo 426, 803, 842
angolo, giudice d' 845
angolo, giudici d' 846
angolo acuto 704
angolo concavo 704
angolo cucina 509
angolo della pista 878
angolo di elevazione, regolazione dell' 692
angolo ottuso 704
angolo retto 704
anguilla 219
anice 202
anice stellato 84
anidride carbonica, assorbimento di 78
anidride carbonica di raffreddamento 670
anidride solforosa, emissione di 70
Anik 487
anima 444, 753, 908
anima, canna ad 444
animali, negozio di 714
animali selvatici vaganti 545, 547
animelle 212
annaffiatore 328
anno 729
anno, stagioni dell' 54
annodatura 349, 463
ano 95, 97, 103, 104, 105, 106, 107, 109, 113, 164, 169, 170
anodo 689
anta, pannello dell' 278
Antartide 28, 29
antefissa 403
antelice 173
antenna 17, 60, 96, 97, 98, 99, 107, 504, 505, 506, 507, 551, 577, 600, 611, 624, 631, 758, 761, 771, 812
antenna a basso guadagno 18
antenna ad alta frequenza, cavo dell' 628
antenna ad alto guadagno 18
antenna ad alto guadagno in banda S 60
antenna a frequenza ultralevata (UHF) 18
antenna comandata a distanza 40
antenna di captazione 585
antenna di casa 486
antenna di telecomando 60
antenna di telecomunicazione 761
antenna di telemetria 60
antenna di trasmissione/ ricezione 486
antenna emittente 486
antenna in banda S 60
antenna in banda X 40
antenna multifunzione 763
antenna parabolica 489, 494
antenna parabolica ricetrasmittente 486
antenna per telecomunicazioni 608, 609
- antenna radar 40, 760, 763
antenna radio 604, 606, 608, 609, 652, 763, 873
antenna ricevente GPS 613
antenna telescopica 503
antenna UHF 60
antenna VHF 762
antenne, streggia per le 98
antenne, terminali di collegamento delle 498
antenne per ricerca e soccorso 60
antennula 107
antera 80
antiallagamento, dispositivo 294
anticinale 651
anticollisione, luce 624
Antigua e Barbuda 743
Antille, Isole delle 742
antilope 128
antimonio 682
antipasti 722
antipastiera 226
antisettico 777
antisiskating, controllo 500
antirago 173
antivibrazione, impugnatura con sistema 331
anulare 173
aorta 162, 163
aorta, arco dell' 160, 162
aorta addominale 160, 165
aorta ascendente 161
aorta discendente 161
aorta dorsale 99
aorta ventrale 109
ape 98
ape, anatomia di un' 99
ape operaia 99
ape operaia, morfologia di un' 98
ape regina 99
apertura 105, 312, 346, 351, 476, 893
apertura, diaframma di 694
apertura, tasto per il valore di 478
apertura/chiusura vassoio del disco 495
apertura dell'amo 911
apertura di diaframma, scala dell' 479
apertura di termoregolazione 60
apertura per il riempimento della chiusa 597
apertura per il riempimento e lo svuotamento della chiusa 597
apertura per le braccia 355
apice 79, 104, 105, 159, 176, 374, 472
Apollo 19
apostrofo 473
apotecio 74
apparato del Golgi 74, 94
apparato digerente 164
apparato radicale 77, 86
apparato respiratorio 163
apparato urinario 165
apparecchiatura di rianimazione 775
apparecchio telefonico 489, 506
apparecchio telefonico a gettoni 507
apparecchi per il condizionamento dell'aria 261
appartamenti 886
appartiene a 703
appendere per asciugare 347
appendere senza strizzare 347
appendice dattilo 511
appendice vermiforme 164
applicatore a spugnetta 378
appoggiamano 399, 782
appoggiapiedi 312, 577, 783, 851
appoggiapiedi del guidatore 575, 576
appoggiapiedi del passeggero 575, 576
appoggiatura 435
appoggio 661
appoggio, barra d' 321
appoggio, filo d' 103
appoggio, guida di 304
appoggio, piano di 304, 632
appoggio, piastra di 590, 756
appoggio, piastra d' 309
appoggio, piede di 641
appoggio, piede d' 461
appoggio, punto d' 103
appoggio della spalla 757
appoggio del mignolo 447
appoggio del pollice 446, 447
appoggio del polpacco 889
appuntamento, pista di 761
appuntamento a poppa, zona di 761
appoggio, colpo d' 866
approssimativamente uguale a 703
apribottiglie 230, 905
apricatole 230, 240, 905
aptero 75

aquila 119, 741
 Aquila 10, 12
 Arabia Saudita 746
 Arabico, Mare 33
 arabo 468
 arachide 190
 arachidi, olio di 209
 aracnidi 96, 102
 aracnoide 167
 aragosta 218
 Aral, Lago di 33
 araldica 739
 aramaico 468
 arame 183
 arancia 194
 arancia, sezione di un' 82
 arancio 400
 aratro a vomere-versoio 641
 arazzi, navetta per 461
 arbitro 799, 801, 803, 805, 809, 810, 817, 818, 819, 827, 828, 830, 842, 843, 844, 845, 846, 847, 859, 860, 864, 879, 882, 883, 893
 arbitro, linea dell' 845
 arbitro a cavallo 858
 arbitro ausiliario 847, 860, 882
 arbitro capo 795
 arbitro centrale 846
 arbitro della linea di porta 814
 arbitro di campo 814
 arbitro di percorso 838
 arbitro laterale 846
 arborizzazione terminale 168
 arca 738
 arcata 407, 410
 arcata dentale inferiore 174
 arcata dentale superiore 174
 archaeopteryx 93
 archeognato 92
 archetto 439, 700, 776, 910
 archetto, meccanismo di apertura dell' 910
 archetto d'arcione 855
 archi 413, 541, 750
 archi, famiglia degli 437, 439
 archibugio 752
 architettura 394, 402
 architettura, stili di 404
 architrave 247, 256, 403, 405, 411
 archivi 394, 769
 archiviazione 532
 archivio 509
 archivio, scatola per 533
 archivio delle cartelle cliniche 781
 archivolto 411
 arciere 859
 arcipelago 38
 arco 540, 704, 750, 855
 arco, saldatrice ad 318
 arco, saldatura ad 318
 arco a due cerniere 541
 arco a ferro di cavallo 413
 arco aortico 160, 161, 162
 arco a tre cerniere 541
 arco a tutto sesto 413
 arcobaleno 65
 arco composto 859, 913
 arco dentato di elevazione 756
 arco diagonale 410
 arco inflesso 413
 arco insulare 49
 arco lanceolato 413
 arco longitudinale 410
 arco moderno 750
 arco naturale 51
 arco nudo 859
 arco ogivale 413
 arco palatoglossale 174
 arco rampante 410, 411
 arco reticolare 540
 arco rialzato 413
 arco ribassato policentrico 413
 arco senza cerniere 541
 arco trasversale 410
 arco trilobato 413
 arco Tudor 413
 ardiglione 350, 911
 area commerciale 713
 area degli atleti 871
 area dei jack 488
 area dei tre secondi 811
 area del salto 890
 area di alta pressione 63
 area di arresto 890
 area di atterraggio 790
 area di bassa pressione 63
 area di carico del combustibile nuovo 666
 area di combattimento 843, 844, 845, 846
 area di controllo delle telecamere 489
 area di controllo luci/video 490
 area di cronometraggio 891
 area di decelerazione 891
 area di esercizio 823
 area di frenata 891
 area di fuorigioco 864
 area di gara 845, 846, 847
 area di gioco 608, 918
 area di lancio e di salto 788
 area di lavaggio delle carrozze 589
 area di lavorazione del greggio 652
 area di meta 805, 806, 809
 area di parcheggio 619
 area di partenza 875
 area di pericolo 846
 area di porta 802, 814, 879
 area di precipitazione 55
 area di ricevimento 395
 area di ricevimento delle merci 716
 area di rientro dei giocatori espulsi 827
 area di rifornimento 548
 area di rigore 802
 area di servizio 39, 489, 619
 area di servizio destro 819
 area di servizio sinistro 819
 area di sicurezza 843, 844
 area di smistamento 589
 area di sosta 39
 area di sosta dei veicoli 543
 area d'accettazione 764
 area d'attesa 730
 area operativa 10
 area per campeggio e caravan 725
 area per caravan 725
 area per il ritiro dei bagagli 620
 area per le attività interne 727
 area per pic-nic 725
 area registrata 501
 area ricevitrice 589
 aree di bersaglio 848
 arena 407
 areola 171
 argani, sala degli 649
 argani di perforazione 651
 argano 417
 Argentina 742
 argento 683, 741
 argine 538
 argo 684
 aria 565
 aria, cappellotto dell' 320
 aria, compressore dell' 585, 586
 aria, compressore d' 320
 aria, condizionamento dell' 261
 aria, condotto dell' 259
 aria, depuratore d' 261
 aria, filtro dell' 261, 331, 586, 636
 aria, flusso d' 398
 aria, foro per l' 390
 aria, griglia di uscita dell' 260
 aria, inquinamento dell' 69
 aria, misurazione della pressione dell' 59
 aria, presa d' 575, 605, 631
 aria, serbatoio d' 320
 aria, temperatura dell' 55
 aria, tipo di massa d' 55
 aria, tubo flessibile per l' 398
 aria, valvola dell' 320, 398
 aria calda 64, 675
 aria calda, deflettore dell' 256
 aria calda, efflusso dell' 258
 aria calda, uscita dell' 256
 aria calda ascendente 63
 aria compressa, bombola ad 873
 aria compressa, bombola di 765
 aria compressa, serbatoio d' 586
 aria fredda 64, 675
 aria fredda discendente 63
 Ariane IV 24
 Ariele 5
 Ariete 12
 aringa 219
 arma, parti dell' 849
 armadietti degli studenti 735
 armadietto 510
 armadietto per cancelleria 510
 armadio 278, 293, 724
 armadio appendiabiti 279
 armadio essiccatore 484
 armadio frigorifero 720
 armamento, leva d' 757
 armatura 749
 armatura di chiave 435
 armatura di sostegno 899
 armatura metallica 612
 armatura protettiva del tronco 808
 armature di base 463
 Armenia 746
 armeno 469
 armi 748
 armi al tempo dei Romani 748
 armi da lancio 751
 armi da taglio 751
 armi della scherma 849
 armi dell'età della pietra 748
 armonica a bocca 432
 arnia 100, 182
 aromatiche, piante 202
 arpa 440
 arpe 437
 arpeggio 435
 arquata 901
 arrampicata 900
 arrampicata, parete artificiale di 900
 arredamento per la casa 276
 arresto 453
 arresto, anello di 483
 arresto, area di 890
 arresto, bagno di 485
 arresto, blocco d' 309
 arresto, dente d' 460
 arresto, dispositivo di 458
 arresto, pulsante di 308, 696
 arresto, ruota dentata d' 460
 arresto, tasto di 495, 499, 512
 arresto, tavola di 864
 arresto della guida parallela 305
 arricciaburro 229
 arricciacapelli 381
 arricciatura 359
 arricciatura a cannone 283
 arricciatura a pince 283
 arricciature 283
 arridatoio 835
 arrivo 852, 885, 887
 arrivo, boe di 839
 arrivo, giudice di 839
 arrivo, parete di 830
 arrivo, zona di 891
 arrivo del combustibile 259
 arrivo della sciovina 886
 arrosti 215
 arrotolato 214
 arsenico 682
 arte 394
 arteria addominale dorsale 107
 arteria ascellare 160
 arteria brachiale 160
 arteria carotide comune 160
 arteria dell'arco del piede 160
 arteria dorsale del piede 160
 arteria femorale 160
 arteria iliaca comune 160, 165
 arteria iliaca interna 160, 161, 165
 arteria mesenterica inferiore 165
 arteria mesenterica superiore 160, 165
 arteria polmonare 160, 162, 163
 arteria renale 160, 165
 arteria stemale 107
 arteria succlavia 160
 arteria tibiale anteriore 160
 arteria ventrale 107
 arterie 160
 articolazione 557
 articolazione a perno 156
 articolazione artrodiatale 156
 articolazione a sella 156
 articolazione condiloidea 156
 articolazione del nodello 124
 articolazioni sinoviali, tipi di 156
 articoli da cucina 716
 articoli da regalo 717
 articoli da regalo, negozio di 714
 articoli di cancelleria 528
 articoli di pelletteria 386
 articoli per acconciatura 380
 articoli per il bagno 717
 articoli personali 374, 383
 articoli sportivi, negozio di 715
 articoli vari 534
 articolo 471
 articolo di spalla 471
 Artide 28
 artigiano 117, 121, 122, 143
 arti grafiche 420
 arti plastiche, aula di 734
 arti sceniche 427
 arti toracici 107
 arto anteriore 110, 143
 arto inferiore 161
 arto locomotore 103
 arto locomotore 97
 arto posteriore 110, 143
 arto superiore 161
 artropleura 92
 ascella 146, 148
 ascella fogliare 79
 ascensione retta 13
 ascensione retta, cerchio graduato dell' 14, 15
 ascensore 16, 417, 509, 650, 713, 724, 761
 ascensore, cabina dell' 417
 ascia 401
 ascia levigata 748
 asciugacapelli 382
 asciugamano 379
 asciugamano da bagno 379
 asciugatoio per le manichette 764
 asciugatrice 293
 asciugatura 347
 ascolto, postazioni di 733
 Asia 28, 33, 50, 746
 asino 128
 asola 350, 905
 asola per il picchetto 902, 903
 asparago 185
 aspirapolvere 289
 aspirapolvere verticale 289
 aspiratore 775
 aspirazione 564, 565
 aspirazione, tubo di 766
 Aspirina 777
 aspo 462
 aspo abbattitore 643
 asfaldati 199
 assale 895
 assale anteriore 639
 assalto, pugnale d' 751
 asse 122, 300, 586
 asse della bobina 910
 asse di trasmissione del motore 237
 assegni 729
 assegni libretto degli 386
 asse orizzontale, regolazione micrometrica dell' 15
 asse polare 17
 asse portaelica 762
 asse sterzante 633
 assicella 459
 assicuratore 900
 assistente alla regia 490
 assistente sociale, ufficio dell' 779
 assistenti degli avvocati 728
 asso 914
 assone 168
 assorbimento attraverso la superficie terrestre 68
 assorbimento attraverso le nuvole 68
 assorbimento di acqua e sali minerali 78
 assorbimento di anidride carbonica 78
 asta 248, 268, 274, 445, 685, 695, 739, 792, 838, 859, 860, 863, 867, 880, 892, 912
 asta del filo 457
 asta del galleggiante 263
 asta del martelletto 443
 asta del meccanismo a scatto 470
 asta del pendolo 436, 697
 asta del registro 445
 asta di comando per l'orientamento delle lamelle 285
 asta di guida 456
 asta di perforazione 651
 asta di sostegno 594
 asta di sparo 756
 asta d'accordo 444
 asta filettata 248
 asta mobile 700
 asta motrice quadra 651
 astata 79
 asta telescopica 920
 astato 683
 astenosfera 42
 asterisco 473
 asteroidi, fascia degli 5
 astice 107, 218
 astice, anatomia di un 107
 astice, morfologia di un 107
 asticella 461, 792
 asticella di testa 857
 astigmatismo 691
 astista 792
 astragalo 153, 155, 405, 753
 astronautica 18
 astronomia 4
 astuccio 345, 377
 astuccio delle manette 770
 astuccio per i guanti di lattice 770
 astuccio per occhiali 387
 Atacama, Deserto di 31
 atlante 111, 122, 126, 131, 153, 157
 Atlante, Monti dell' 34
 Atlantico, merluzzo dell' 221
 Atlantico, Oceano 28, 29, 32, 34
 Atlantico, salmone dell' 221
 atleta 791
 atleti, area degli 871
 atletica, pista di 788
 atletica leggera 790
 atmosfera 66, 70
 atmosfera terrestre, profilo dell' 53
 atollo 51
 atomi 680
 atomizzatore 328
 atomo 680
 atrio 406, 582, 713, 717, 724, 728, 730
 atrio destro 161, 162
 atrio sinistro 161, 162
 attaccante 803
 attaccante centrale 812
 attaccante destro 807
 attaccante di canestro 809
 attaccante sinistro 807, 812
 attaccapanni a muro 510
 attaccapanni a rastrelliera 510
 attaccapanni a stelo 510
 attacco 274, 275, 385, 807, 840, 887, 891, 892, 894
 attacco, leva di apertura dell' 889
 attacco a baionetta 275, 479
 attacco anteriore 840
 attacco a spina 275
 attacco a vite 275
 attacco degli attrezzi, snodo per l' 640
 attacco della barra di traino 641
 attacco della campana 446
 attacco dell'obiettivo 478
 attacco del manubrio 579
 attacco del tubo dell'aria 320
 attacco del tubo di alimentazione dell'acqua 328, 329
 attacco del tubo di scarico 256
 attacco di sicurezza 20, 888, 889
 attacco girevole 793
 attacco morbido 887
 attacco per attrezzi 20
 attacco posteriore 840
 atterraggio 891
 atterraggio, fano di 631
 atterraggio, finestrino di 631
 atterraggio, modulo di 18
 atterraggio, motore di 18
 atterraggio, pista di 891
 atterraggio, zona di 891
 attesa, area d' 730
 attinidi 684
 attinio 684
 attività interne, area per le 727
 attizzatore 257
 attore 428
 attori, ingresso degli 402
 attori, sedie degli 428
 attraversamento pedonale 545, 547
 attrazione 687
 attrezzatura 396, 421, 422, 423, 790, 900
 attrezzatura, magazzino per l' 764
 attrezzatura, ripostiglio per l' 734
 attrezzatura elettrica 316
 attrezzatura per camera oscura 484
 attrezzatura terminale 911
 attrezzature 601
 attrezzature da campeggio 905
 attrezzature di terra 622
 attrezzature per il pronto soccorso 775
 attrezzature sportive 788
 attrezzature tecniche, scomparto delle 489
 attrezzi 823
 attrezzi, cassetta degli 313
 attrezzi, kit di 580
 attrezzi da muratore 315
 attrezzi di brasatura 318
 attrezzi di lancio 793
 attrezzi di saldatura 318
 attrezzi di serraggio 310
 attrezzi domestici 295
 attrezzi ginnici 850
 attrezzi idraulici 314
 attrezzi per annaffiare 328
 attrezzi per chiodare 301
 attrezzi per piccoli lavori di giardinaggio 325
 attrezzi per potare e tagliare 330
 attrezzi per sagomare 308
 attrezzi per seminare e piantare 324
 attrezzi per smuovere la terra 326
 attrezzi per trapanare 306
 attrezzista 429
 attrezzo multiuso 851

attrice 429
audio, cabina di controllo 489, 490
audio, selettore di controllo 491
audio, sistema di registrazione 429
audiofrequenze, generatore di 488
audioguida 394
auditorium 394, 718, 732
augnatura, cassetta ad 303
augnatura elettrica, sega per 304
augnatura manuale, sega per 303
aula 727, 734, 735
aula di arti plastiche 734
aula di informatica 734
aula di musica 734
aula di scienze 734
aula di tribunale 728
aula per studenti con difficoltà
d'apprendimento 734
aumento di tensione 646, 662, 665
auricolare 503
auricolari 872
aurora polare 53
Australia 28, 50, 747
Australia, lingue aborigene dell' 469
Austria 744
autoarticolati 572
autoarticolato 570
autobotte 573
autobotte di rifornimento del
carburante 622
autobotte per il rifornimento dell'acqua
potabile 622
autobus 568, 713
autobus, fermata dell' 712
autobus, stazione degli 710
autobus a due piani 569
autobus articolato 569
autobus urbano 568
autocaravan 567
autocarro a cassone ribaltabile 639
autocarro a pianale 571
autocarro per il trasporto dei tronchi 572
autocarro per trucioli 572
autocisterna 572
autoclave 780
auto da NASCAR 873
auto da rally 873
autofocus 476
autofocus, interruttore dell' 483
autogrù 573, 634
autogruista, cabina dell' 634
autoguida, sistema di 759
autolavaggio 548
automezzo con braccio mobile 622
automezzo del catering 623
automezzo per l'assistenza tecnica 622
automobile 549
automobile elettrica 563
automobile ibrida 563
automobilismo 872
automotrice 585
autopompa 766
autoradio 556
autoreggente, calza 365
autorespiratore 765
autoscala 766
autoscatto, spia luminosa dell' 476
autostarter 857
autostrada 39, 539, 709
autostrada, numero di 39
autotrofi, organismi 67
autoveicoli industriali 570
autovetture, ponte per le 608
autunno 54
autunno, equinozio d' 54
avambraccio 130, 147, 149
avambraccio, protezione per l' 808
avampiede 840
avanti 804
avanzamento della carta, tasto di 731
avanzamento rapido, tasto di 499
avena 85, 203
avena, farina di 204
avena: pannocchia 85
avenue 39, 711
aviogetto a lungo raggio 624
aviorimessa 619
avocado 188
avvertenze, targhetta delle 306
avviamento, manovella di 331
avviamento, motorino d' 327, 332
avvio, tasto di 508, 512
avisatore acustico 586, 591
avisatore acustico a tromba 570
avvitatore pneumatico 873
avvocati, assistenti degli 728
avvocati dell'accusa, banco degli 728
avvolgimento, bobina di 499
avvolgimento, manovella d' 313

avvolgimento, meccanismo di 285
avvolgimento dell'indotto 688
avvolgimento induttore 688
avvolgitore della bobina 452
avvoltoio 119
axel 881
aymara 469
Azerbaijan 746
azienda 525
azienda commerciale 525
azione del vento 67
azoto 683
azoto liquido, serbatoio di 694
azzeramento, pulsante di 696, 700
azzeramento, tasto di 512
azzurro 741

B

babuino 139
baby-doll 364
bacca 83
bacca di ginepro 198
baccello 84
bacche 192
bacchetta 439
bacchetta di metallo 449
bacchetta per il passo d'ordito 461
bacchetta telescopica 864
bacchette 449
bacheca 535, 734
bachelite, involucro esterno di 757
bacinella di raccolta della condensa 261
bacinella raccogliocce 290
bacinella raccogligrassa 239
bacino 121, 138, 141, 142, 596, 597,
657, 658, 660, 661, 662, 664, 838
bacino, porta del 596
bacino a monte 657
bacino a valle 657, 658, 661
bacino di carenaggio 596
bacino per competizioni 788
backgammon 915
backspace 515
bacon americano 216
bacon canadese 216
badile 326
badile pieghevole 906
Baffin, Isola di 30
bagagli 388
bagagli, deposito 582
bagagli, nastro trasportatore dei 623
bagagli, scompartimento 585
bagagliai 605
bagagliaio 568, 625, 631
bagaglio a mano 388
bagher 812
bagni di sviluppo 485
bagno, costume da 371
bagno, lucernario del 251
bagno, slip da 371
bagno, stanza da 724
bagno, vasca da 264
bagno degli ufficiali 764
bagno degli uomini 427, 509
bagno dei vigili del fuoco 764
bagno delle donne 427, 509
bagno del personale 768
bagno di arresto 485
bagno di fissaggio 485
bagno di sviluppo 485
bagnomaria, pentola per cucinare a 235
bagnoschiama 379
baguette 204
baguette, taglio a 375
Bahama 742
Bahrein 746
baia 7, 38
Baia di Hudson 30
Baikal, Lago 33
Bailey 542
baionetta, attacco a 275
baionetta a ghiera 751
baionetta a tappo 751
baionetta fissa ripiegabile 751
baita di montagna 886
baita di 433
balastra 250, 251, 412, 417
balastra della comunione 373
balaustre 878
balaustro 255
balconata 738
balconcino, reggiseno a 367
balcone 251, 676
balena 137
Balena 10, 12
balena bianca 137
baleniera 601

balenottera 137
balestra 750
ballatoi 430
ballatoio 614
balle di fieno 875
ballerina 343
ballerino 220
ballo, sala da 609
balsamo per capelli 379
Baltico, Mar 32
balze, gonna a 357
balze increspate 337
bambara 468
bambini 545, 547
bambini, vestiti per 369
bambino, cranio di 158
banana 196
banana plantain 196
banca 710, 715, 730
banca di emissione, iniziali della 729
banchina 596
banchina di scarico 395, 719
banchina di scarico delle merci 715,
724
banchina laterale 538
banchine di scarico delle merci 716
Banchisa di Amery 29
Banchisa di Filchner 29
Banchisa di Ross 29
banco 734
banco, sega da 305
banco da sculture, vite di 401
banco degli avvocati dell'accusa 728
banco degli avvocati difensori 728
banco dei formaggi 181
banco dei giudici 728
banco dei testimoni 728
banco della carne fresca 180
banco della carne self-service 180
banco della giuria 728
banco della reception 730
banco delle informazioni 620, 715, 719,
730, 733, 769, 779
banco dell'imputato 728
banco del self-service 722
banco del sorvegliante 732
banco di registrazione 620
banco di sabbia 49
bancomat, sportello 715, 730
bancone 722
bancone del bar 720
banconota: dritto 729
banconota: rovescio 729
banconote, emissione di 730
banconote, scomparto per 386
banco per il prestito dei libri 733
banco per la prenotazione degli
hotel 620
banco per la restituzione dei libri 733
banda 416, 500, 739
banda, selettore di 497
banda, tasto di selezione della 498
banda di identificazione tecnica 501
banda magnetica 729
banda nuvolosa a spirale 63
banda olografica 729
bande di frequenza 497
bandella di rinforzo 389
banderuola 56, 58, 59, 677
bande verticali, porta a 416
bandiera 890
bandiera, parti della 739
bandiera, tipi di 739
bandiera a scacchi 872
bandiera con Schwenkel 739
bandiera dell'Unione Europea 729
bandiera quadrata 739
bandiera rettangolare 739
bandiera rimovibile 867
bandiera segnamento 893
bandiere 742
bandierina 804
bandierina centrale 802
bandierina del calcio d'angolo 801, 803
Bangladesh 747
banjo 432
bar 431, 710, 714, 719, 720
bar, bancone del 720
bar, mobile 279
bar, sgabello da 720
barattoli 222
barba 85, 115
barba, pennello da 383
barbabietola 189
barbacane 408
Barbados 743
barbaforte 189
barbazzale 854
barbazzale, gancio del 854

barbetta 56, 85, 127
barbone 130
barbozza 749
barca a chiglia 835
barca a vela 834
barcana 52
barche 604
barchetta, scollatura a 363
bardana 189
barella 775
barella spinale, ripostiglio per la 775
barelle, deposito delle 778
Barents, Mar di 32
bariletto 696
bario 682
barista 720
barografo 59
barometro a mercurio 59
barra 127, 285, 676, 915
barra collettrice 658
barra collettrice sotto tensione 272
barra dei licci 461
barra dei martelletti 442
barra dello smorzatore 443
barra dell'ago 453
barra del martelletto 443
barra del premistoffa 453
barra del timone 834
barra di comando 626, 631
barra di controllo 670, 671, 897
barra di manovra 643
barra di partenza 830
barra di percussione 767
barra di pressione 442
barra di stabilizzazione 633
barra distanziatrice 568
barra di traino 567, 622
barra di traino, attacco della 641
barra di trazione 840
barra d'appoggio 321
barra d'invergatura 461
barra faiciante 642, 643
barra inferiore 285
barra obliqua 473
barra per i dorsali 851
barra per i pettorali 851
barra per i tricipiti 851
barra spaziatrice 514, 528
barretta 385
barretta di combustibile 667
barriera 712
barriera di pneumatici 872
barriere 852
basamento 43, 305, 412, 701, 713,
825, 842
basamento, livella del 701
basamento del telescopio 17
basamento imbottito 811
baschina, gonna con 357
basco 341
base 224, 234, 236, 239, 240, 256,
268, 270, 273, 286, 307, 308, 381,
389, 405, 424, 425, 432, 448, 500,
516, 517, 531, 591, 676, 685, 693,
698, 739, 767, 791, 826
base, ampiezza della 663
base, piastra di 43, 304, 500
baseball 794
baseball, stadio di 788
base del bulbo 78
base della lampada 614
base dell'intelaiatura 249
base del tergale 276
base di legno duro 899
base di sostegno 278
base di supporto 613
base fissa 312
base girevole 312
base inferiore 58
basilico 202
basilosauo 93
Bass, Stretto di 29
bassa pressione, area di 63
bassa tensione, linea di distribuzione
a 273
basse frequenze, pick-up per 441
bassi, bottoniera dei 432
bassi, pannello di assorbimento dei 490
bassi, ponticello dei 442
bassi, registro dei 432
bassi, regolatore dei 498
basso, chiave di 434
basso carico, vite di regolazione a 273
bastione 409
bastoncello 177
bastoncino di carbone (catodo) 689
bastone 284, 391, 800, 801, 846
bastone, pomolo del 880
bastone con manico anatomico 782

bastone da passeggio 391, 782
bastone da tenda 284
bastone del giocatore 880
bastone del portiere 879
bastone estensibile 770
bastone inglese 782
bastone liscio 284
bastone scanalato 284
bastoni da tenda 284
battagliaola 606
battello a vapore a ruote laterali 599
battente 416, 587, 739
battente, cassa 460
batteria 302, 306, 448, 552, 562, 563,
586, 673, 687, 759
batteria, contenitore della 562
batteria a pastiglia 482
batteria ausiliaria 563
batteria da cucina 722
batteria di eliostrati 674
batteria elettronica 451
batteria ricaricabile 496
batterie 60
batterie di trazione 563
battiscopa 253
battistrada 561
battistrada, scolpita del 560, 561,
640
battitoia 433, 448
battitore 795, 796, 798, 799, 816, 819,
821
battuta, zona di 797
baule 389
bauletto 577
bavaglino 368
bazooka 757
beach volley 813
Beaufort, Mar di 30
beccaccia di mare 118
beccatello 408
beccheggio 630
becchi 117
becchi lunghi, pinza a 317
becco 106, 115, 901
becco Bunsen 685
becco corneo 113
beccuccio 240, 241, 295, 380
beccuccio, vaschetta con 237
beccuccio sprizzatore 384
becher 685
becquerel 702
begonia 80
Belgio 743
Belize 742
belle arti 394
bellezza, prodotti di 717
belvedere, vela di straglio di 603
bemolle 435
benda elastica 777
bendaggio 843
benda periplica 127
Bengala, Golfo del 33
Benin 745
benna di caricamento 650
benzina auto 656
benzina avio 656
benzina leggera 656
benzina pesante 656
bequadro 435
berbero 468
berchello 684
bergamotto 194
bergere 276
berillio 682
Bering, Mar di 28
Bering, Stretto di 30
berlina 549
berma 660
bermuda 358
berretto 340, 770, 892
berretto con pompon 341
berretto da cacciatore 340
berretto impermeabile 341
bersaglio 40, 41, 859, 861, 893, 918
bersaglio, aree di 848
bersaglio, radar di acquisizione del 762
berta 363
bertesca 408
bestiame, carro 588
betoniera 573
betulla 88
beuta di Erlenmeyer 685
Bhutan 747
biancheria, loale per la 724
biancheria, ripostiglio per la 584
biancheria da letto 280
biancheria da notte 364
biancheria da notte per donna 716
biancheria da notte per uomo 717

biancheria intima 351, 366
biancheria intima, negozio di 714
biancheria intima per donna 716
biancheria intima per uomo 716
biancheria per la casa 716
bianchi 916
bianco 690, 915
bianco e nero 476
biathleta 893
biathlon 893
bibita, bicchiere da 225
bibita, cucchiaino da 228
bibite 180
bibite, distributore automatico di 723
bibite, distributore di 779
biblioteca 395, 711, 726, 732, 734
bibliotecario, ufficio del 732
bicchiere 236, 906
bicchiere da acqua 225
bicchiere da bibita 225
bicchiere da Bordeaux 225
bicchiere da Borgogna 225
bicchiere da brandy 225
bicchiere da porto 225
bicchiere da vino alsaziano 225
bicchiere da vino bianco 225
bicchieri 723
bicchieri, macchina per lavare i 723
bicchierino da liquore 225
bicicletta 578
bicicletta, componenti di una 578
bicicletta da corsa 581, 870
bicicletta da cross-country 870
bicicletta da downhill 870
bicicletta da inseguimento 871
bicicletta da turismo 581
bicicletta olandese 581
biciclette 581
biciclette, parcheggio per le 735
bicipite brachiale 150
bicipite femorale 151
bicipiti femorali, rullo per i 851
bicorno 339
bidè 264
bidello, ufficio del 735
bidone carrellato per il riciclaggio della carta 71
bidone carrellato per il riciclaggio dell'alluminio 71
bidone carrellato per il riciclaggio del vetro 71
bidone dei rifiuti 295
biella 564, 566
Bielorussia 744
bietola da coste 185
bietta 439
biglia battente 862, 863
biglia battente dell'avversario 862, 863
biglia bianca battente 863
biglia blu 863
biglia gialla 863
biglia marrone 863
biglia nera 863
biglia rosa 863
biglia rossa 862, 863
biglia verde 863
biglie da colpire 862
biglie rosse 863
biglietteria 394, 427, 620, 719
biglietteria automatica 427
biglietti, distributore automatico di 593
biglietti, vendita dei 592
bigodino 380
bilancia 430
bilancia 11
bilancia a molla 699
bilancia a sospensione inferiore 698
bilancia da analisi 699
bilancia da cucina 231
bilancia di precisione 698
bilancia elettronica 699
bilanciamento 441
bilanciamento degli altoparlanti 498
bilanciamento del bianco 476
bilancia pesapersone 699
bilanciere 443, 566, 599, 850, 851
bilanciere, braccio del 599
bilanciere, piroga a un 599
bilanciere, placchetta a 444
biliardo 862
biliardo inglese 863
biliardo per carambola 862
bimah 738
binari del carrello 428
binario 284, 287, 399, 582, 592, 595, 709
binario, faretto da 287
binario, numero del 582
binario da tenda 284

binario di guida 16
binario di primo smistamento 589
binario di raccordo 583
binario di rampa 589
binario di secondo smistamento 589
binario di uscita 589
binario doppio 284
binario ferroviario 649
binario morto 583
binario per le locomotive 589
binario semplice 284
bindella ventilata 860, 912
binocolo da teatro 385
binocolo prismatico 692
biologia 702
biosfera 66
biosfera, struttura della 66
bipiede 755, 756
biplano 628
bipolare, interruttore 272
birilli 865
birilli, disposizione dei 865
birillo 865
birillo a candela 865
birillo americano 865
birillo canadese 865
birillo centrale 865
birillo grosso 865
birillo piccolo 865
birmano 468
birra 180
birra, bocciale da 225
bisarca 572
biscaglia 321
biscroma 435
biscroma, pausa di 435
bismuto 682
bisnonna 784
bisnonni 784
bisnonno 784
bisonte 128
bistecca 214
bistecca, coltello da 228
bitta 607
bitume 656
blastodisco 117
blatta orientale 101
blazer 358
bloccacorda 284
bloccaggio, dispositivo di 289, 424
bloccaggio, ghiera di 302, 756
bloccaggio, leva di 312
bloccaggio, manico di 482
bloccaggio, manopola di 304
bloccaggio, pulsante di 288
bloccaggio, viti di 700
bloccaggio della base 312
bloccchetto 448, 882
bloccchetto di accensione 556
bloccchetto di avviamento 576
bloccchetto per stenografia 531
blocco 444, 632, 791
blocco, dispositivo di 303, 304, 321
blocco, tasto di 505
blocco da incastro 900, 901
blocco della colonna 482
blocco della culatta 912
blocco della piattaforma 482
blocco delle maiuscole 514
blocco del movimento orizzontale 482
blocco del movimento verticale 482
blocco del ponticello 441
blocco di ancoraggio dei cavi 540
blocco di calcestruzzo 298
blocco di chiusura 700
blocco di partenza 791, 830
blocco di tensione 452, 453, 457
blocco d'arresto 309
blocco motore 236, 237, 240, 288, 384
blocco numerico 515
blocco operativo 780
blocc-notes 530
blog 525
blu 400, 690
blu-verde 400
blu-viola 400
boa 114, 833
boa a piano focale elevato 615
boa a pilastro cilindrico 614
boa cilindrica 615
boa conica 615
boa di ricognizione meteorologica 54
boa di salvataggio 611
bob 884, 885
bob a due 884
bob a quattro 884
bobina 452, 453, 495, 688, 848, 909, 910
bobina, asse della 910

bobina, meccanismo di rilascio della 910
bobina di avvolgimento 499
bobina mobile 488
bocca 95, 104, 105, 107, 110, 136, 148, 174, 301, 425, 444, 753, 754, 756, 860, 912
bocca da fuoco 753, 756
bocca di carico 288
bocca di erogazione 268, 270
boccaglio 783, 841
bocca laterale 261
boccale da birra 225
boccaporto 23
bocce 864
bocchetta 237, 240, 248, 249
bocchetta 248
bocchetta a soffitto 258
bocchetta dello scarico della polvere 304
bocchetta del serbatoio 332
bocchetta di estrazione 258
bocchetta di immissione 258
bocchetta di ventilazione 556
bocchetta per fessure 289
bocchetta per tappezzeria 289
bocchette 232
bocchette, tipi di 258
bocchettone di riempimento 553
bocchino 390, 446, 447, 451
boccia 864, 865
boccola 868
body 359, 366, 368, 371
boe, sistema di segnalamento marittimo per mezzo di 616
boe di arrivo 839
boe di partenza 838
boe di percorso 838
bohrio 683
bokken 846
bolero 358
bolina, di 833
bolina larga, di 833
bolina molto stretta, di 833
bolina stretta, di 833
Bolivia 742
bolla, livella a 313
bolle d'aria 531
bollitore 240
bollo del monopolio 390
boma 602, 834, 836
bomba a mano 757
bomba vulcanica 44
bombetta 340
bombo 101
bombola 767, 903
bombola ad aria compressa 841, 873
bombola del gas 314, 319
bombola di aria compressa 765
bombola di gas medicale 780
bombola di gas propano 567
bombola di ossigeno portatile 775
bombola di ossigeno portatile, supporto per la 775
bombola d'acetilene 319
bombola d'ossigeno 319
bomboletta 611
bompresso 602
bompresso, briglia del 602
bongos 449
booster, paracadute del 22
Boote 13
bordame 836
Bordeaux, bicchiere da 225
bordeggio 833
bordo 281, 793, 887, 919
bordo, radar di 40
bordo a coste 354, 369
bordo del cerchio 560
bordo della scarpetta 889
bordo del piano di cottura 290
bordo del risvolto 362
bordo di attacco 625, 897, 898
bordo di fuga 897, 898
bordo di porpora 336
bordo di rifinitura 389
bordo di uscita 624
bordo elastico 351
bordo interno 901
bordone 432
bordoni 448
bordo superiore 815
bordura 244, 322
Borgogna, bicchiere da 225
boro 682
borra 912
borraccia 906
borragine 202
borsa a manico 388

borsa a soffietto 386
borsa a telaio rigido 388
borsa a tracolla 388
borsa da postino 388
borsa da trasporto 482
borsa da viaggio 388
borsa della spesa 388
borsa del tabacco 390
borsa laterale 577
borsa malaria 99
borse 387
borsellino 387
borsello 388
borsetta 445
borsetta per gli attrezzi 859
borzone da viaggio 388
boschi, rana dei 111
bosco 39
Bosnia-Erzegovina 744
bossolo 860, 912
bossolo di plastica 912
Botnia, Golfo di 32
botola 407, 430
Botswana 746
bottega 406
botte igienica semovente 622
bottiglia 379, 685, 906
bottiglia da tavola 225
bottiglia dell'acqua 579
bottiglia di vetro 223
bottone 274, 349, 354, 432, 439, 753, 849
bottone a gambo 453
bottone a pressione 346, 353
bottone automatico 453
bottone della tracolla 441
bottone di marcia indietro 452
bottone di regolazione 443
bottone di uscita 452
bottone forati 453
boubou 339
boulevard 39, 711
bowling 714, 865
bowling, pista da 865
bowling su prato 864
box 872, 874
box doccia 264
boxer 351
bozzello 634, 835
bracci 445
braccia, apertura per le 355
bracciale 282, 859
bracciale a cordoncino 282
bracciale con ciondoli 376
bracciale con piastrina 376
bracciale pneumatico 777
bracciale tubolare 376
bracciali 376
braccio 95, 124, 139, 147, 149, 286, 329, 382, 433, 452, 456, 500, 521, 610, 634, 635, 641, 663, 676, 693, 783
braccio, levetta per il sollevamento del 500
braccio, supporto del 500
braccio, tirante del 634
braccio del bilanciere 599
braccio del disco 641
braccio della forca 632
braccio della pala caricatrice 637
braccio della sospensione 553
braccio della spirale 9
braccio del pennone di controvelvedere 603
braccio del tergitristallo 557
braccio del tremolo 441
braccio di posizionamento 638
braccio di scavo 638
braccio di sollevamento 573, 637, 638
braccio di sollevamento dell'albero oscillante 640
braccio di sospensione 292, 783
braccio distanziatore 321
braccio di trazione 640
braccio d'attacco dell'occhione 756
braccio flessibile 859
braccio inferiore 750
bracciolo 276, 281, 554, 555, 783
bracciolo, sostegno del 276
braccio manipolatore telecomandato 22
braccio metallico 329
braccio retraibile 18
braccio spruzzante 294
braccio superiore 750
braccio telecomandato 21
braccio telescopico 634, 766
braccio telescopico di disaccoppiamento 587
brache 338

brachiale 150
brachiopodo 92
brachioradiale 150, 151
braciere 412
braciola 214, 215
bracketing 476
branca 310, 454
branca del corpo morto 615
branchia 106
branchie 105, 109
branchie esterne 111
branda 904
brandina smontabile 904
brandy, bicchiere da 225
branzino 220
Brasile 742
Brasile, noce del 193
brattea 84
breccia 917
bretella 897
bretella abbottonabile 369
bretella di raccordo 539
bretella di uscita 621
bretella di uscita della pista ad alta velocità 618
bretella regolabile 368
bretelle 350
bretonne 469
bricco del latte 226
brick 223
brick a tappo 223
bricolage, negozio di 714
bric 211
brigantino 601
brigantino goletta 601
briglia 854
briglia del bompresso 602
briglia inferiore 540
briglia superiore 540
brillamento 6
brillantante, serbatoio per il 294
brillante, taglio a 375
brina 65
briollette, taglio a 375
broccolo 187
brochure, espositore di 730
brodo, cucchiaino da 228
bromo 683
bromografo 484
bronchiolo terminale 163
brunco lobare 163
brunco principale 163
browser 524
bruciatore 259, 290, 422, 899, 903
bruciatore, paravento del 899
bruciatore, telaio del 903
bruciatore, valvola del 899
bruciatore a corona 234
bruciatore del gas 267
bruciatore per combustibile liquido 259
brucco 97
brugola, chiave a 314
bruma umida 57
Brunei 747
brunito 422
Bruxelles, cavolini di 186
buca 862, 866, 867
buca centrale 862
buca inferiore 862
buca par 3 866
buca par 4 866
buca par 5 867
buca superiore 862
buccia 81, 82, 83
buccino 217
buche 866
buco nero 8
buddismo: Buddha 736
bue 129
bufalo 128
buffet 720
bugna 836
bulbillo 78
bulbo 185, 274, 275, 607, 609, 664
bulbo, base del 78
bulbo, fusto del 78
bulbo, sezione di un 78
bulbo del pelo 172
bulbo di mercurio 695
bulbo d'alcool 695
bulbo olfattivo 175
bulbo olfattivo 109
Bulgaria 744
bulgaro 469
bulino 401, 421
Bulino 11
bulldog 130
bulldozer 636, 647
buletta 301

bullone 310, 311, 312, 559
bullone a espansione 302
bullone della ganascia 300
bullone di accoppiamento 659
bullone di spallamento 311
bullone zigrinato 320
bulloni 311
bunker di sabbia 866, 867
Bunsen, becco 685
Buona Speranza, Capo di 34
bure 641
buretta con rubinetto a destra 685
Burkina Faso 745
burotica 468
burotica e forniture per l'ufficio 509
barriera 226
burro 210
burro, coltello da 228
burro, scomparto per il 291
Burundi 745
bus 522
bussola 898
Bussola 11
bussola a liquido 612
bussola magnetica 907
bussole, set di 311
bussolotto 915
busta imbottita 531
busta portadocumenti 387
bustina 340
bustina di fiammiferi 391
bustina di tè 208
bustine trasparenti 386
buttafuoco 752
button-down, collo 349

C

C, morsetto a 312
cabina 608, 636, 637, 638, 639, 640, 643, 731
cabina, guida della 417
cabina, manopola per l'aerazione della 898
cabina, pavimento della 417
cabina, soffitto della 417
cabina armadio 251
cabina del fuoco primario 16
cabina del fuoco secondario 16
cabina del gruista 634
cabina della torre di controllo 618
cabina dell'ascensore 417
cabina dell'autogruista 634
cabina di classe turistica 625
cabina di controllo audio 489, 490
cabina di controllo della parigina 589
cabina di guida 585, 586
cabina di manovra 583
cabina di osservazione del fuoco primario 17
cabina di pilotaggio 22, 607, 624, 626, 631, 898
cabina di pilotaggio, calotta della 898
cabina di prima classe 624
cabina di proiezione 427
cabina di regia 431, 488, 489, 490, 491, 718
cabina di regia luci 490
cabina passeggeri 631
cabina per l'interprete simultanea 718
cabine di regia 490
cabochon, taglio a 375
cabriolet 276
cacao 208
cacatua 118
caccia 912
cacciapietre 585, 586
cacciavite 302, 905
cacciavite automatico 302
cacciavite con batteria incorporata 302
cacciavite con punta a croce 905
cachi 197
caditoia 408
cadmio 683
caduta di poppa 836
caduta di prua 836
caduta massi 545, 547
caffè 208, 710, 715, 735
caffè, chicchi tostati di 208
caffè, chicchi verdi di 208
caffè, cucchiaino da 228
caffè, macchine da 241
caffè, macchine per il 723
caffè, tazza alta da 226
caffè, tazzina da 226
caffettano 339
caffettiera 905

caffettiera a filtro 241
caffettiera a infusione 241
caffettiera a pistone 241
caffettiera napoletana 241
caffettiera per espresso 241
caimano 114
calabrone 101
calamaro 217
calamita 454, 534
calamo 115
calamo vegetale 470
calaza 117
calcagno 126, 153, 155, 351
calcagno, rinforzo del 370
calcagno, rinforzo esterno del 342
calcagno, rinforzo interno del 342
calcare 140, 141
calcatoio 752
calcestruzzo 298
calcestruzzo, blocco di 298
calcestruzzo precompresso 298
calciatore 802
calcio 682, 755, 802, 860, 861, 863, 912
calcio, campo di 788
calcio ballilla 920
calcio 754, 755, 912
calcola 460
calcola, corda della 460
calcola di disinnesto 460
calcolatrice 386
calcolatrice da tavolo 529
calcolatrice scientifica 529
calcolatrice tascabile 529
caldaia 259, 448, 674
calendario a fogli staccabili 530
calendario da tavolo 530
calibratura, ruota di 333
calibro 423
calibro a corsoio con nonio 700
calice 80, 83, 84, 165, 737
calice da cocktail 225
calice gustativo 176
calicetto 83
California, Golfo di 30
californio 684
Callisto 4
calma 56
calore 665, 670
calore, dispersione di 68
calore, pompa di 260
calore, produzione di 665
calore, scambiatore di 259, 675
calore, trasferimento di 681
calotta 273, 288, 289, 340, 341, 575, 676, 827
calotta, manopola per l'apertura della 898
calotta della cabina di pilotaggio 898
calotta della torretta 692
calotta di sicurezza 332
calotta filtrante 773
calotta polare, della 61
calottino estrattore 896
calvinismo 736
calza 365, 367
calza a rete 365
calza autoreggente 365
calza con reggicalze 796
calza dell'albero 836
calzare 841
calzascarpe 345
calze 351, 365
calzerotto 351, 365
calzette 365, 802, 808, 848, 878
calzettini 805
calzino 365, 822
calzino corto 351
calzino lungo 351
calzoni 748, 848
calzoni a palloncino 338
camaleonte 114
Camaleonte 11
cambiaapertura 694
cambio 87, 725
cambio, cavo del 580
cambio, leva del 552, 556, 579, 580
cambio, pedale del 575, 576, 577
cambio, scatola del 552
cambio diapositiva avanti 483
cambio diapositiva indietro 483
cambio disco 501
Cambogia 747
Cambriano 92
cambusa 763
Camciatca, Penisola di 33
cambembert 211
camera 650
camera, numero della 724

camera anteriore 177
camera a secco 671
camera a spirale 658, 659
camera a umido 671
camera a vuoto 694
camera blindata 731
camera da letto 251, 902
camera da letto principale 251
camera degli ufficiali 764
camera della regina 402
camera del re 402
camera di combustione anulare 627
camera di compressione 642
camera di cottura 465
camera di equilibrio 763
camera di equilibrio delle apparecchiature 666
camera di equilibrio del reattore 668
camera di espansione 695
camera di lancio 763
camera di manovra 763
camera di miscelazione 319
camera di pressione 258
camera di scarico 402
camera di scoppio 564, 566, 753
camera doppia 724
camera d'aria 117
camera fotografica 694
camera magmatica 44, 646
cameraman 428
camera matrimoniale 724
camera portacampioni 694
camera posteriore 177
camera pressurizzata 543
camera pulpata 159
camera sotterranea 402
camere d'albergo 724
cameriere 721
camerino 428, 431, 716
camerino privato 428
Camerun 745
camicietta classica 359
camicietta incrociata 359
camicietta 359
camicia 349
camicia, collo a 349, 362
camicia, lembo della 349
camicia da notte 364
camicia di scarico 659
camicie 716
camicione 359
camicciotto 359
caminiera 256
camino 245, 250, 256, 257, 259
camino, ferri per il 257
camino principale 44
camion 573
camion a cassone amovibile 573
camion frigorifero 572
camion per spurghi 573
camma, anello della 307
cammello 129
cammino di ronda 408, 409
cammino di ronda coperto 408
camomilla 208
camoscio, pelle di 345, 377
campagna 709
campana 446, 447
campana, attacco della 446
campana per la raccolta della carta 71
campana per la raccolta del vetro 71
campanelle 449
campane tubolari 437, 449
campanile 737
campata centrale 540
campata laterale 540
campeggio 725, 902
campeggio, attrezzature da 905
campi da tennis 788
campionatore 450
campione 458
campione, manopola di posizionamento del 694
campi solcati 479
campo 794, 799, 801, 804, 806, 809, 810, 812, 813, 814, 816, 818, 819, 820, 864, 877, 878
campo da golf 708, 788
campo da hockey su prato 788
campo di allenamento 866
campo di calcio 788
campo di dispersione 263
campo di gara 852, 855
campo di gioco 802, 858, 864, 877, 920
campo di servizio del doppio 817
campo di servizio del singolo 817
campo di tiro 859, 860, 893
campo di tiro a segno 788

campo di tiro con l'arco 788
campo geotermico 646
campo magnetico 493, 687
campo per sport equestri 788
Canada 742
canale 865
canale, chiusa di un 596, 597
canale circolare 95
Canale della Manica 32
canale della radice 159
canale del sifone 105
canale d'elvezio 48
canale del vento 445
canale destro 502
canale di aerazione 402
Canale di Drake 29, 31
Canale di Havers 154
Canale di Mozambico 34
canale di scarico 658
canale di scolo 655
canale di trasporto 666
canale lacrimale 177
canale per le acque meteoriche 712
canale privilegiato 617
canale radiale 95
canale secondario 617
canale semicircolare laterale 174
canale semicircolare posteriore 174
canale semicircolare superiore 174
canale sinistro 502
canale velenifero 112
canali, selettore dei 505
canali, tasti di selezione dei 495
canali di Volkmann 154
cancella 508
cancellazione 515
cancellazione, pulsante di 477
cancelleria, articoli di 528
cancellieri, scrivania dei 728
cancellieri, ufficio dei 728
cancello 278, 852
Cancro 13
Cancro, Tropico del 34, 35, 36
candela 562, 565, 566, 702, 737
candela, cavo della 552, 566
candelotto 422
cane 130, 752, 754, 861, 912, 913
cane, morfologia di un 130
cane, scheletro di un 131
cane, zampa anteriore di un 130
Cane Maggiore 11
Cane Minore 13
canestro 811
canestro, zona di 809
canguro 142, 143
canguro, morfologia di un 143
canguro, scheletro di un 142
canino 121, 159
canna 445, 578, 600, 754, 755, 858, 860, 912
canna, zucchero di 209
canna ad ancia 444
canna ad anima 444
canna da lancio 910
canna da mosca 909
canna della melodia 432
canna di imboccatura 447
canne 917
canneggio 445
cannella 198
cannello 432
cannelloni 206
cannello per saldare 319
cannello per tagliare 319
cannocchiale 14, 612, 701
cannocchiale cercatore 14, 15
cannocchiale di mira 692
cannocchietto 217
cannoncino 349
cannone 124, 283, 758, 854
cannone ad avvanca 753
cannone ad avvanca, sezione di un 753
cannone del XVII° secolo 752
cannone di antibraccio 749
cannone di braccio 749
cannone elettronico 493, 694
cannone senza rinculo 757
cannone snodato 854
cannoniera 409
cannotto reggisella 578
cannuccia 223, 390
cannula orofaringea 775
canoa 600, 837
canoa e kayak: rapide 837
canoa e kayak: regate fluviali 838
canoa monoposto (C1) 838
canottaggio con uno e due remi 838
canottaggio di coppia (due remi) 838

canottaggio di punta (un remo) 838
canottiera 351, 369, 371, 850
canovaccio 459
cantalupo 195
cantarello 183
cantina dei vini 720
cantone destro del capo 740
cantone destro della punta 740
cantone sinistro del capo 740
cantone sinistro della punta 740
canyon sottomarino 49
cap 853
capanna di fango 418
capanna di paglia 418
capannina meteorologica 58
capannoni delle merci in transito 596
capasanta 217
capelli 147, 149
capelli, pinza per 380
capelli, spazzole per 380
capezzale 280
capezzolo 146, 148, 171
capi antichi 336
capitale 37
capitano 877, 884
capitato 154
capitello 405, 426
capo 38, 96, 97, 99, 104, 115, 740
capocchia 391
capo centrale 740
capocordata 900
caprocroce 411
capocuoco 721
Capo di Buona Speranza 34
capodoglio 137
Capo Horn 31
capolino 81
capomacchinista 428
capo meccanico 873
caporali 473
caposala, ufficio del 779
caposquadra 429
capotasto 439, 440, 441
capote 838
Capo Verde 745
cappa 224, 256, 290, 338, 721, 722
cappa di raccolta dei gas combustivi 267
cappa di ventilazione 614
cappella 408, 726
cappella assiale 410, 411
cappella laterale 410
cappella radiale 410, 411
cappelletto 351
cappelletto dell'ago 398
cappello 76, 255, 416, 471
cappello a cono 339
cappello a falda larga 341
cappello da marinaio 341
cappello di feltro 340, 341
cappello terminale 667
cappelletto 275
cappelletto dell'aria 320
cappio 888, 892
cappone 213
capponiera 409
cappotti 352, 355
cappotto 352, 355
cappotto alla raglan 355
cappotto con pellegrina 355
cappuccio 268, 353, 368, 369, 470, 783, 841, 882
cappuccio, collo a 363
cappuccio, felpa con 370
cappuccio della leva 268
cappuccio di protezione 776
cappuccio di sicurezza 757
capra 128
capra, formaggi di 210
capra, latte di 210
capriata 253
Capricorno 10
Capricorno, Tropico del 34, 35, 36
capsula 75, 757, 783
capsula, sezione di una 84
capsula a depressione 566
capsula della bobina 452
capsula di gelatina 783
capsula di Petri 685
capsula di risonanza 776
capsula ermetica 903
captazione, antenna di 585
carabina 893
carabina calibro 22 861
caraffa 225, 226, 241
carambola 197
carapace 107, 113
carattere, extra-nero 472
carattere, grassetto 472
carattere, medio 472

carattere, molto sottile 472
 carattere, nero 472
 carattere, posizione di un 472
 carattere, semi-grassetto 472
 carattere, sottile 472
 carattere con grazie 472
 carattere senza grazie 472
 caratteri 917
 caratteri, forma dei 472
 caratteri di un font 472
 caratteristiche della costa 51
 caratteristiche della Luna 7
 caravella 599
 carboncino 397
 carboncino, disegno a 396
 carbone, deposito di 646
 Carbonifero 92
 carbonio 683
 carburante, condotto del 553, 563
 carburante, serbatoio del 331, 553, 574, 577, 586, 758, 760
 carburante, serbatoio per il 570
 carburante, tipo di 548
 carburante, tubi del 899
 carburante, tubo di trasferimento del 25
 carburante, valvole di controllo del flusso del 626
 carburante riscaldante, serbatoio del 563
 carburatore 574
 carcassa 306, 308
 carcere 726
 carciofo 187
 cardamomo 198
 cardellino 118
 cardigan 354, 359
 cardigan con scollo a V 354
 cardinale 118
 cardine 554
 cardio 217
 cardo 185
 carena 108, 884
 Carena 11
 carena dello sterno 116
 carenaggio, bacino di 596
 carenatura 24, 574, 876
 carenatura laterale 873
 cargo 475
 Caribico, Mar 28, 30
 carica, indicatore di 383
 carica, meccanismo di 697
 carica, ruota di 696
 caricabatteria 306
 caricabasso 834
 carica di lancio 912
 carica di scoppio 757
 carica elettrica, unità di misura della 702
 carica esplosiva 653, 759
 carica negativa 684
 carica positiva 684
 caricatore 481, 483, 499, 754, 755, 893
 caricatore, alloggiamento del 477
 caricatore, fondello del 754
 caricatore, vincolo del 754
 caricatore di lamette 383
 carico 686
 carico, aeroplano da 629
 carico, bocca di 288
 carico, piano di 632
 carico, piattaforma di 699
 carico, tubo di 265
 carico utile 24, 25
 carico utile, adattatore del 24
 carico utile, modulo del 40
 cariossido 85
 carne 214
 carne, cassetto per la 291
 carnivori 67
 Caronte 5
 carota 189
 carpa 220
 Carpenteria, Golfo di 29
 carpenteria 301, 302, 303, 306, 308, 310, 313
 carpo 116, 122, 126, 131, 136, 138, 141, 142, 154
 carpo, flessore ulnare del 150, 151
 carré 353, 359
 carreggiata 539
 carrelli 181, 456
 carrello 284, 328, 428, 542, 585, 586, 595, 633, 634, 754, 835, 869, 895
 carrello, binari del 428
 carrello, leva del 626
 carrello, maniglia del 456
 carrello, telaio del 586
 carrello a forca per palette di carico 633
 carrello anteriore 585, 595, 624, 760
 carrello a piattaforma 633
 carrello a piattaforma per palette di carico 633
 carrello avvolgitubo 328
 carrello della guida parallela 305
 carrello di sormento 284
 carrello elevatore 632
 carrello idraulico per palette di carico 633
 carrello per i libri 733
 carrello per merletti 456
 carrello portabagagli 389, 582, 623
 carrello portabombola 319
 carrello portavivande 278
 carrello principale 284, 456, 625, 760
 carrello stivatore 642
 carrello tenda 567
 carri dei vigili del fuoco 766
 carri merci 588
 carriola 323
 carro 642
 carro armato 758
 carro a tramoggia 588
 carro a tramoggia per minerali 588
 carro bestiame 588
 carro bisarca 588
 carro chiuso 587
 carro chiuso con tetto apribile 588
 carro cisterna 588
 carro dei vigili del fuoco 764
 carro frigorifero 588
 carro merci 583, 587
 carro merci chiuso 588
 carro pianale 588
 carro pianale a carrelli 588
 carro pianale con stanti 588
 carro pianale portacontainer 588
 carro scoperto a sponde alte 588
 carro scoperto a sponde basse 588
 carrozza passeggeri 594
 carrozze, area di lavaggio delle 589
 carrozzeria 550, 567, 876
 carrozzerie 549
 carrucola 284, 750
 carrucola del carrello 634
 carta 390, 400, 420
 carta, guida della 508
 carta, numero della 729, 731
 carta, pulsante di alimentazione della 519
 carta, spia di alimentazione della 519
 carta, vassoio di uscita della 512
 carta assorbente 531
 carta catramata 299
 carta cerata 222
 carta da forno 222
 carta dei continenti 28
 carta della rete metropolitana 593, 594
 carta del tempo 54, 55
 carta di addebito 731
 carta di credito 729
 carta di riserva 512
 carta fisica 38
 carta geografica 734
 carta più alta 914
 carta politica 37
 carta stradale 39
 carta vetrata 308
 carte, lettore di 730, 731
 carte di credito, portafoglio per 386
 carte di credito, scomparto per 386
 carte geografiche, sezione delle 732
 cartella 387
 cartella con linguetta 532
 cartella con pressino 532
 cartella per documenti 532
 cartella sospesa 532
 cartelletta 532
 cartellino di identificazione 770
 cartellino indicatore di destinazione 587
 cartellino orario 530
 cartellino segnalatico 587
 cartello del numero di binari 591
 cartello indicatore delle stazioni della linea 592
 cartello pubblicitario 592, 594, 595
 carter 565, 910
 carter della mola 308
 cartilagine alare maggiore 175
 cartilagine articolare 154
 cartilagine costale 122
 cartilagine del setto nasale 175
 cartine per sigarette 390
 cartoccio 85
 cartografia 35
 cartoleria 717
 cartolina 474
 cartoncino 400
 cartone 223
 cartone piccolo 223
 cartongfello bitumato, listello di 299
 cartucce 860, 861
 cartuccia 268, 315, 470, 754
 cartuccia, fusibile a 272
 cartuccia, perno della 268
 cartuccia, spia della 519
 cartuccia del toner 519
 cartuccia per fucile a canna liscia 912
 cartuccia per fucile a canna rigata 912
 cartucciera 770
 caruncola lacrimale 177
 carvi 198
 casa 244, 877
 casa, abito da 356
 casa, arredamento per la 276
 casa, elementi della 247
 casa, esterno di una 244
 casa, struttura di una 250
 casa a due piani 419
 casa a un piano 419
 casacca 359
 casa colonica 182
 casa galleggiante 607
 casa in mattoni cotti 418
 casalinghi 180
 casa romana 406
 casa solare 675
 casatorre 419
 cascata 47, 48
 caschetto 842
 casco 20, 796, 798, 800, 808, 856, 858, 870, 871, 872, 878, 882, 884, 885, 887, 888, 891, 894, 895, 896, 897, 901
 casco aerodinamico 871
 casco di protezione 575, 580
 casco integrale 874
 casco per cross 875
 case a schiera 419
 casella 915
 casella bianca 916
 casella nera 916
 caserma 409
 caserma dei vigili del fuoco 711, 764
 case tradizionali 418
 Caspio, Mar 28, 33
 cassa 181, 316, 318, 383, 436, 441, 442, 695, 696, 697, 723, 920
 cassa, registratore di 181
 cassa acustica 427, 502, 503
 cassa acustica centrale 494
 cassa acustica principale 494
 cassa acustica surround 494
 cassa armonica circolare 432
 cassa armonica piriforme 433
 cassa armonica triangolare 433
 cassa battente 460
 cassa chiara 437, 448
 cassa del cilindro 249
 cassa di risonanza 433, 440
 cassaforte 731, 769
 cassapanca 279
 cassa piena 441
 cassa portabatteria 571
 casse 181, 716, 717
 casse acustiche, tasti di selezione delle 498
 casse acustiche, terminali di collegamento delle 498
 cassero poppiere 608
 casseruola 235
 cassetta 222, 499, 504, 521
 cassetta, coperchio della 265
 cassetta, vano 494
 cassetta, vano della 499
 cassetta ad augnatura 303
 cassetta aperta 222
 cassetta degli attrezzi 313
 cassetta delle lettere 474
 cassetta di pronto soccorso 771, 777
 cassetta di sicurezza 731
 cassetta d'appoggio 792
 cassetta filtro 241
 cassetta miniDV 497
 cassette di deposito per bagagli 582
 cassette della carta 512
 cassette di smistamento automatico 512
 cassetteria 279
 cassetteria mobile 510
 cassetto 224, 278, 279, 281, 290
 cassetto di schedario 533
 cassetto per la carne 291
 cassetto per la verdura 291
 cassiera 181
 Cassini 19
 Cassiopea 12
 cassone 323, 638, 641
 cassone alare 760
 cassone di compattazione 573
 cassone di raccolta dei rifiuti 573
 cassone per legna da ardere 256
 cassone ribaltabile 572, 573, 639
 cassone ribaltabile, autocarro a 639
 cassonetto 285
 castagna 193
 castagna d'acqua 184
 caste 99
 castelletto 649
 castelletto di testa del pozzo 650
 castello 408, 605
 castello di prua 609
 castello motore 625
 castello per munizioni 758
 castone 376
 castoro 123
 catalano 469
 catalogo on-line 733
 catamarano 835
 catapulta 761
 catarifrangente 571, 578, 876
 catena 253, 578, 580, 697, 826
 catena, freno della 331
 catena, guida della 331, 580
 catena, trasmissione a 641, 643
 catena alimentare 67
 catena di dune 52
 catena di isolatori sospesi 663
 catena di neuroni 168
 catena di ormeggio 615
 catena di sicurezza 567
 catena di sollevamento 632
 catena montuosa 7, 38, 42
 catena trinciante 331
 catering, automezzo del 623
 catodo 689
 cattedra 734
 cattedrale 410
 cattedrale, pianta della 411
 cattedrale gotica 410
 cattolicesimo 736
 cattura 916
 cavalcavia 539, 540
 cavaliere 409, 853, 855, 858
 cavalletta 102
 cavalletta verde 101
 cavalletto 399, 443, 483
 cavalletto centrale 575
 Cavalletto del Pittore 11
 cavalletto laterale 575, 577
 cavallo 124, 129, 351, 359, 826, 858, 916, 919
 cavallo, anatomia di un 125
 cavallo, ferro di 127
 cavallo, morfologia di un 124
 cavallo, scheletro di un 126
 cavallo con maniglie 824, 826
 cavallo da polo 858
 cavallo per volteggi 826
 cavallo su due colonne 919
 Cavalluccio 12
 cavastivali 345
 cavastracci 752
 cavatappi 905
 cavatappi a leva 230
 cavatappi da cameriere 230
 cavatoroli 233
 cavea 402, 407
 cavetto di acciaio 913
 cavi 492, 523
 cavi, blocco di ancoraggio dei 540
 cavi, scomparto delle bobine dei 489
 cavia 123
 cavicchiara 439
 cavicchio 439, 440, 441
 cavi di accoppiamento 558
 cavi di ancoraggio 652
 cavi di sospensione della navicella 899
 caviglia 146, 148, 440, 442, 590, 739
 cavigliera 442, 850
 cavità addominale 169, 170
 cavità boccale 116
 cavità midollare 154
 cavità nasale 163
 cavità orale 163, 164
 cavità palmale 106
 cavità pleurica 163
 cavo 306, 488, 504, 505, 516, 517, 558, 573, 690, 851, 859, 908, 913
 cavo, manico del 306
 cavo a fibre ottiche 523
 cavo armato 507
 cavo a treccia 523
 cavo coassiale 523
 cavo del cambio 580
 cavo del freno 579
 cavo della candela 552, 566
 cavo dell'antenna ad alta frequenza 628
 cavo dell'elettricità 712
 cavo dei sartiami 897
 cavo del timone 838
 cavo di accelerazione 332
 cavo di accensione 323
 cavo di acciaio 900
 cavo di alimentazione 305, 381, 382, 498, 513
 cavo di alimentazione a 240 volt 272
 cavo di alimentazione a corrente alternata 526
 cavo di alimentazione a corrente continua 526
 cavo di alimentazione dell'elettrodo 318
 cavo di collegamento 502
 cavo di comando 323
 cavo di connessione 465
 cavo di frenaggio 761
 cavo di interfaccia digitale per strumenti musicali (MIDI) 451
 cavo di messa a terra 273, 318
 cavo di potenza 272
 cavo di raccordo per luci di segnalazione 567
 cavo di sincronizzazione 527
 cavo di sollevamento 634
 cavo di sospensione 540
 cavo di traino, manopola di sgancio del 898
 cavo di trasmissione 590, 613
 cavo di trazione 317
 cavo d'alimentazione 237, 308
 cavo elettrico 556, 563
 cavolfiore 187
 cavolini di Bruxelles 186
 cavolo bianco 186
 cavolo marittimo 186
 cavolo ornamentale 186
 cavolo rapa 185
 cavolo riccio 186
 cavolo rosso 186
 cavolo verza 186
 cavolo verretto 186
 cavo per la combustione del tabacco 390
 cavo telefonico 712
 cazuola da muratore 315
 ceci 190
 ceco 469
 cedula 473
 cedro 194
 cedro del Libano 89
 cefalo 220
 cefalotorace 103, 107
 Cefeo 12
 celata 749
 cella 96, 100, 407, 727, 897
 cella da miele 100
 cella da polline 100
 cella di isolamento 727
 cella frigorifera 180, 181, 722
 cella per gli uomini 768
 cella per i minori 768
 cella per le donne 768
 cella reale 100
 cella sigillata 100
 cella solare 529, 672, 673
 celle 728
 celle solari, pannello di 673
 celle solari, sistema a 673
 cellula, membrana della 74, 94
 cellula, parete della 74
 cellula animale 94
 cellula convettiva 63
 cellula del succo 82
 cellula fotoelettrica 482
 cellulare 726
 cellula vegetale 74
 Celsius, grado 702
 Celsius, scala 695
 cemento 159
 cemento, sottofondo di 254
 cemento armato 298
 cenere 391
 cenere, strato di 44
 cenere vulcaniche, nube di 44
 cent 728
 Centauro 11
 centina 624
 centina di radice alare 624
 cento 703
 Centrafricana, Repubblica 745
 centrale 807, 809
 centrale elettrica 657, 664
 centrale elettrica, sezione trasversale di una 664
 centrale elettrica mareomotrice 664
 centrale elettronucleare 668

- centrale idroelettrica, sezione trasversale di una 658
centrale termoelettrica a carbone 646
centralina 507
centravanti 801, 814
centrifuga 240, 292
centrifugare a bassa temperatura 347
centrifugare a temperatura media 347
centrifuga scolainalata 231
centriolo 94
centro 431, 704, 847, 859, 877, 916
centroattacco 879
centrocampista centrale 803
centrocampista di destra 803
centrocampista di sinistra 803
centro commerciale 709, 714
centro della città 709, 710
centro della ragnatela 103
centro di alta pressione 55
centro di bassa pressione 55
centro di documentazione 394, 764
centro di smistamento 474
centro di smistamento regionale 475
centromediano 801
centro prelievi, sala d'attesa del 781
ceppo 87, 610
cera, pastelli a 396
ceramica 464
ceramica, condensatore di 689
cercafase 316
cercapersona 505
cerchi 917
cerchia annuale 87
cerchietto 561
cerchio 560, 574, 579, 823
cerchio, bordo del 560
cerchio, parti di un 704
cerchio azimutale, regolazione dell'immagine del 701
cerchio centrale 810
cerchio dei colori 400
cerchio del battitore successivo 794
cerchio di centrocampo 803, 809, 810, 879
cerchio di ingaggio 878
cerchio di serraggio 448
cerchio di stazione 55
cerchio di tiro 800, 809
cerchio graduato della declinazione 14, 15
cerchio graduato dell'ascensione retta 14, 15
cerchione 551, 640
cerchio zenitale, regolazione dell'immagine del 701
cereali 85, 203
Cerere 4
cerfoglio 202
cerimolia 196
cerio 684
cerniera 105, 238, 247, 249, 278, 294, 465, 500, 692
cerniera della visiera 575
cerniera lampo 377, 389, 902
cerniera regolabile 310
cerotto 777
cerotto adesivo 777
cervella 212
cervelletto 167
cervello 99, 103, 106, 107, 110, 167
cervo dalla coda bianca 128
cesio 682
cesoie 330
cesoie da giardino 330
cespo 185
cespuglio 322
cestella 98
cestello 237, 238, 240, 291, 292, 294
cestello di refrigerazione 240
cestello per friggere 231
cestello per la cottura a vapore 235
cestello per le posate 294
cestino 535, 911
cestino per i rifiuti 723
cetriolino 188
cetriolo 188
cetriolo senza semi 188
Chac-Mool 412
chanel, scarpa 343
charleston 448
charlotte, stampo per 232
châssis: dorso 513
châssis: interno 513
châssis: vista frontale 513
chat room 525
chayote 189
chela 107
chelicero 103
chemisier 356
cherosene 656
Chesterfield, divano 276
chiamata, pulsante di 417
chiamata, tasto di 505, 506
chiamata automatica, tasti di 506
chiamata successiva, tasto di 507
chiambra 249
chiasma ottico 167
chiave 249, 413, 446
chiave, leva della 446
chiave, serratura a 386
chiave a brugola 314
chiave a bussola a cricchetto 311
chiave a catena 315
chiave a croce 558
chiave a forchetta doppia 311
chiave a nastro 315
chiave a rullino 311
chiave combinata 311
chiave del chiver 446
chiave dell'accensione 333
chiave dell'acqua 447
chiave del mandrino 306
chiave di basso 434
chiave di carica 436
chiave di contralto 434
chiave di violino 434
chiave di volta 410
chiave per idrante 767
chiave poligonale a cricco 311
chiave poligonale doppia 311
chiave poligonale doppia ad anello aperto 311
chiave regolabile 315
chiave regolabile da lavandino 315
chiave USB 521
chiavi 311, 315, 434, 451
chiavi, negozio per la riproduzione delle 715
chiavi, protezione delle 446
chiavi di tensione 448
chiavistello a scatto 248
chiavistello senza scatto 248, 249
chicchi di caffè tostati 208
chicchi di caffè verdi 208
chicco di grano, sezione di un 85
chiesa 711, 737
chiesa ortodossa 736
chiglia 897
chilometro lanciato 891
chimica 680
chimono 339
chinoi 231
chiocciola 104, 217
chiocciola, anatomia di una 104
chiocciola, morfologia di una 104
chiocciola per nastro adesivo 534
chiocciolate, molle per 233
chiocciolate, tegamino per 233
chiodi 301
chiodo 127, 301, 791
chiodo a espansione 900
chiodo a spirale 301
chiodo comune 301
chiodo con data 590
chiodo da ghiaccio 901
chiodo da muratore 301
chiodo da roccia 900
chiodo di finitura 301
chiodo di garofano 198
chiodo troncato 301
chioma 8, 87
Chioma di Berenice 13
chiosco 548
chipset 513
chirurgia minore, sala per operazioni di 778
chirurgo, lavandino del 781
chitarra acustica 440
chitarra basso 441
chitarra elettrica 441
chitone 336
chiusa 664
chiusa, acquedotto per il riempimento della 597
chiusa, apertura per il riempimento della 597
chiusa, apertura per il riempimento e lo svuotamento della 597
chiusa, sistema di riempimento e di svuotamento della 597
chiusa, sistema di svuotamento della 597
chiusa di un canale 596, 597
chiusa di un canale: vista laterale 597
chiusura 386, 387
chiusura, anello di 290
chiusura, blocco di 700
chiusura, cordoncino di 387
chiusura, dispositivo di 913
chiusura, leva di 587
chiusura, valvola di 265
chiusura a occhio 389
chiusura a scatto 238
chiusura in rilievo 223
chiusura lampo 353, 369, 453
chiusura lampo, linea della 455
chiusura metallica a pressione 386
chiusure 453
chiver 446
chiver, chiave del 446
chorizo 216
chow-chow 130
chutney al mango 201
Ciad 745
Ciad, Lago 34
ciak 429
ciambella 204
ciano 690
cianobatteri 92
cibi pronti 181
cicala 101, 610
ciccio 216
ciclismo 870
ciclismo su pista 871
ciclismo su strada 870
ciclismo su strada, gara di 870
ciclista 870
ciclo biologico della rana 111
ciclo del motore a due tempi 565
ciclo del motore a quattro tempi 564
ciclo del motore diesel 565
ciclo del motore rotativo 565
ciclo idrologico 67
ciclomotore 577
ciclone 63
ciclone tropicale 63
ciclone tropicali, denominazione dei 63
ciclorama 492
cicogna 119
ciechi intestinali 103
cieco 125, 164
cieco intestinale 106, 116
cieco pilorico 95, 109
cieco rettale 95
cieletti 430
cieletto 431
cielo 647
cielo, copertura del 55
cielo coperto 56
cielo invisibile 56
cielo limpido 56
cielo molto nuvoloso 56
cielo nuvoloso 56
cielo poco nuvoloso 56
cielo sereno 56
cielo tempestoso 65
cifre 472
ciglia 94, 132
ciglio 94, 177
Cigno 12
Cile 742
ciliato 79
ciliogia 192
cilindretto 559
cilindro 249, 268, 340, 564, 705, 776
cilindro, cassa del 249
cilindro del braccio di scavo 638
cilindro del braccio di sollevamento 637, 638
cilindro del gas 755
cilindro della pala caricatrice 637, 638
cilindro dello scarificatore 636
cilindro di pressione 421
cilindro di raffreddamento 692
cilindro direzionale 638
cilindro di riflessione 692
cilindro di rotazione della lama 639
cilindro di rubino 692
cilindro di sollevamento 573, 634, 637, 766
cilindro di sollevamento della lama 636, 639
cilindro di taglio 332
cilindro graduato 685
cilindro idraulico 633
cilindro inferiore 422
cilindro principale 559
cilindro ricuperatore 756
cilindro rotante 458
cilindro superiore 422
cima 45, 87, 321
cima bipara 81
cima di recupero 836
cima 278
cima unipara 81
cime di rapa 187
cimice d'acqua 101
cimice rigata 101
cimiero 748
ciminiera 646
cimino 909
cimitero 39, 711
cimosa 455
Cina 747
cinema 427, 608, 710, 714
cinescopio 493
cinese 468
Cinese Meridionale, Mar 28, 33
Cinese Orientale, Mar 33
cinghia 765, 818, 824, 893
cinghia dei ginocchi 857
cinghia della pastoia 857
cinghia della ventola 552
cinghia del mantice 432
cinghia del ventilatore 566
cinghia di compressione frontale 906
cinghia di compressione laterale 906
cinghia di distribuzione 566
cinghia di sicurezza sottogamba 611
cinghia di trasmissione 292
cinghiale 128
cinghia per il piede 840
cinghia per i piedi 836
cinghia per i ramponi 901
cinghia per tubi e scale 767
cinghietta posteriore di regolazione 772
cingolo 636, 758, 876
cingolo, maglia del 758
cingolo, piastra di protezione del 758
cinquanta 703
cinque 703
cinquecento 703
cinque spezie, miscela di 199
cinquina 919
cinta muraria 408
cintura 313, 350, 352, 374, 561, 611, 663, 844
cintura, abbottonatura della 350
cintura, gancio della 505
cintura, passante della 352
cintura a vita 906
cintura da sollevamento pesi 850
cintura da zavorra 841
cintura di Kuiper 4
cintura di ritenuta 281
cintura di servizio 770
cintura di sicurezza 555
cintura portautensili 313
cintura ventrale 555
cinturino 391, 696, 797, 850
cinturino, scarpa con 343
cinturino a T, scarpa con 343
cinturino della manica 352
cinturino di chiusura 391
cinturino regolabile 348
cioccolato 208
cioccolato al latte 208
cioccolato bianco 208
cioccolato fondente 208
ciondoli 376
ciondoli, bracciale con 376
ciotola 236
ciotole per mescolare 232
cipolla 328
cipolla bianca 184
cipolla di Spagna 184
cipolla d'inverno 184
cipolla rossa 184
cipolla verde 184
cipollina 184
cipresso, foglie squamiformi del 89
cipria, piumino da 378
cipria compatta 378
cipria in polvere 378
cipria in polvere, pennello da 378
Cipro 744
circo 7
circo glaciale 46
circolazione, pompa di 259
circolazione, schema della 161
circolazione del sangue 160
circolo 856, 866
Circolo Polare Antartico 29, 35, 36
Circolo Polare Artico 35, 36
circonferenza 704
circonvallazione 39
circuiti 872, 874
circuiti a 120 volt 272
circuiti a 240 volt 272
circuiti di distribuzione 273
circuiti di supercross 875
circuiti elettrici 274
circuiti elettrici dei sensori 559
circuiti elettrici parallelo 687
circuiti frenante 552, 559
circuiti integrati 689
circuiti integrati in scatolato 689
circuiti stampati, scheda del 689
cirro 56, 62
cirroacumulo 56, 62
cirrostrato 56, 62
cisterna 572, 573, 607
cisterna, carro 588
cisterna, nave 606
cistifellea 110, 112, 164
citofaringe 94
citoplasma 74, 94, 170
cistostoma 94
città 37, 708
città, centro della 709, 710
città, pianta di 39
Città del Vaticano 744
city bike 581
ciuffo 124
ciuffolotto 118
civetta acadica 118
clacson 556, 576
clamide 336
clarineti 437
clarinetto 446
clarinetto basso 437
classifica generale, tabellone della 824
classificatore a soffietto 533
classificazione di Hubble 9
clavette 823
clavicembalo 443
clavicola 111, 116, 122, 141, 142, 152
clessidra per uova alla coque 231
climatizzazione, sistema di 68, 489
climi aridi 61
climi del mondo 61
climi di montagna 61
climi polari 61
climi temperati caldi 61
climi temperati freddi 61
climi tropicali 61
clip 700
clip, orecchini a 374
clitoride 170
cloaca 103, 110, 113, 116
cloche 341, 898
cloro 683
cloroplasto 74
coanocita 95
cobalto 683
cobra 114
cocca 750, 859
Cocchiere 12
coccia 849
coccige 152, 157
coccinella 101
cocco, nocce di 193
coccodrillo 114
cocktail, calice da 225
cocelea 174
coccomero 195
Cocos, placca delle 43
coda 107, 112, 113, 121, 122, 124, 130, 133, 136, 140, 143, 169, 425, 625, 756, 840, 887, 888, 892, 893, 894, 898, 909
coda, pattino di 631
coda, supporto per la 623
coda, trave di 631
coda dell'elice 173
coda di polvere 8
coda di rondine 739
coda di rondine con una lingua 739
coda ionica 8
codetta 274, 275
codice del prodotto 699
codice temporale 429
codolo 227, 229, 306, 309, 315, 918
codrione 115
coelophysis 93
cofano 333
cofano anteriore 550, 570
cofano posteriore 551
coffa 602
cognate 785
cognato 785
coincide con 703
cola, nocce di 193
colapasta 231
colata di fango 47
colata lavica 44
colbacco 340
colibri 118
colino 231
colla in stick 534
collana 374
collana a cinque giri 374
collana lunga 374

collana lunga alla vita 374
collane 374
collant 365
collante 254
collare 257, 308, 391, 838
collare del solaiò 257
collare di chiusura del casco 20
collare tagliafuoco 257
collaretto 339, 363
collarino 269, 404, 775, 868
collarino di velluto 374
collegamenti, scatola dei 490
collegamenti elettrici, pannello dei 489
collegamenti ipertestuali 524
collegamenti video, pannello dei 489
collegamento, cavo di 502
collegamento a molla 920
collegamento elettrico 258, 260, 266, 571
collegio arbitrale 845
colletto 77, 159, 349, 383
colletto, punta del 349
collettore 652, 688
collettore a vuoto 694
collettore dell'acqua di alimentazione 669
collettore del vapore primario 669
collettore di alimentazione 566
collettore di aspirazione 564, 565
collettore di elettroni 689
collettore di scarico 262, 552, 564, 565, 566
collettore principale 262, 263
collettore solare 675
collettore solare piatto 672
colli 362
collibia 183
collie 130
collimatore ottico 701
collina 45, 674
collina abissale 49
collinetta 875
collo 113, 124, 147, 148, 149, 169, 227, 342, 348, 352, 362, 370, 425, 493, 610, 822, 868
collo, parte superiore del 362
collo, protezione per il 765
collo, punta del 362
collo, sostegno per il 874
collo a camicia 349, 362
collo a cappuccio 363
collo a listino 363
collo alla coreana 363
collo alla marinara 362
collo alla Peter Pan 362
collo alto 892
collo a orecchie di cane 362
collo a polo 363
collo a scialle 362
collo a uomo 355, 362
collo button-down 349
collo con sciarpa 362
collo del femore 153
collo dell'utero 170
collo del piede 146
collo d'oca 255, 638
colloquio, sale di 728
collutorio 384
Colombia 11
Colombia 742
colombino, tecnica a 465
colore 97, 113, 125
colore ascendente 164
colore discendente 164
colonna 47, 64, 287, 307, 403, 405, 440, 452, 471, 482, 485, 919
colonna centrale 676
colonna con lamelle terminali 64
colonna di andata 259
colonna di frazionamento 656
colonna di mercurio 695
colonna di ritorno 259
colonna di stabilizzazione 652
colonna di superficie 654
colonna di ventilazione 262
colonna d'alcol 695
colonna montante dell'acqua calda 262
colonna montante dell'acqua fredda 262
colonna principale di scarico 262
colonna principale di ventilazione 262
colonna vertebrale 109, 121, 152, 157, 167
colore sigmoideo 164
colore trasverso 164
colore 914
colore a olio 397
colori 741
colori, cerchio dei 400

colori, display dei 456
colori, sintesi dei 690
colori, tabella dei 398
colori primari 400
colori secondari 400
colori terziari 400
colpi 820
colpo di gamba a crawl 832
colpo di gamba a farfalla 832
colpo di gamba a rana 832
colpo di pattino 892
colpo d'approccio 866
colpo d'inizio 866
coltelli 228
coltelli da cucina 229
coltello 227, 236, 317, 401, 421, 423, 905, 907
coltello baionetta 751
coltello da bistecca 228
coltello da burro 228
coltello da cucina 229
coltello da dessert 228
coltello da formaggio 228
coltello da ostriche 229
coltello da pane 229
coltello da pesce 228
coltello da pompelmo 229
coltello da prosciutto 229
coltello da sub 841
coltello da tavola 228
coltello di selce 748
coltello elettrico 237
coltello miscelatore 236
coltello per affettare 229
coltello per dissosare 229
coltivatore 326, 641
coltro 641, 643
coltro, albero del 641
columella 105
columella, piega della 105
comandante, posto del 758
comandante, sedile del 626
comandante, ufficio del 764, 768
comandi, pannello dei 261
comandi della videocassetta 496
comandi del pilota automatico 626
comandi del retroscavatore 637
comandi del verricello 573
comandi di sintonia 493
comandi radio 626
comando, cavo di 323
comando, modulo di 25
comando, pannello di 586, 694
comando, ponte di 604, 605, 608, 609
comando, quadro di 238, 239, 290, 292, 293, 294
comando, scatola di 267
comando a distanza, presa per il 476, 477
comando a pedale 452
comando del freno 896, 897
comando del freno aerodinamico 898
comando del pannello solare 60
comando del tavolino traslatore 693
comando del tergicristallo 556
comando del tiraggio 256
comando del ventilatore 261
comando di selezione manuale 483
comando elettrico di erogazione della vincita 920
comando programmabile 261
comando zoom 496
combattimento, area di 843, 845, 846
combinazione 351, 852
combinazione, serratura a 386
combinazione di volo 896
combinazione vincente 920
combinazioni del poker 914
combustibile 665, 670, 671
combustibile, arrivo del 259
combustibile, barretta di 667
combustibile, condotto di alimentazione del 259
combustibile, manipolazione del 666
combustibile, pastiglia di 667
combustibile, pompa del 259
combustibile esaurito, portello di scarico del 666
combustibile esaurito, vasca di deposito del 666, 667, 669
combustibile esaurito, vasca di scarico del 666, 668
combustibile fossile 68, 70
combustibile nuovo, area di carico del 666
combustibile nuovo, sala di stoccaggio del 666
combustibile per motori diesel 656

combustibile per motori diesel marini 656
combustione 565, 627
combustione del tabacco, cavo per la 390
combustione lenta, stufa a 256
cometa 8
comignolo 245
commessura labiale 130, 174
commissario di campo 853, 855
commissario di gara 875
commissario di gara a ostacoli 852
commutatore 316, 523
commutatore delle luci 576
commutatore mono/stereo 497
commutatore video di regia 491
comò 279
comodino 724, 780
comodino, lampada da 724
Comore 746
compact disc 504
compact disc (CD) 501
Compasso 11
compattatore 573
compattazione 71
compensazione dell'esposizione 476
compensazione dell'esposizione, pulsante di 476
compensazione dell'esposizione del flash 476
competizione 789
competizioni, bacino per 788
complesso scolastico 711
complesso sportivo 709, 788
completo da ginnastica 369
compiuvio 406
componenti del portalampana 275
componenti di una bicicletta 578
componenti di un anello 376
composizione del sangue 162
composta, contenitore della 323
compressa 783
compressione 564, 565, 627
compressore 260
compressore, turbina del 627
compressore assiale 627
compressore centrifugo 627
compressore del climatizzatore 566
compressore dell'aria 585, 586
compressore d'aria 320
compressore semovente 622
computer 734
computer, programmi del 771
computer, sala dei 763
computer da tavolo 522, 523, 524
computer di bordo 556, 771
computer portatile 523, 526
computer portatile: dorso 526
computer portatile: vista frontale 526
computer tascabile 527
comunicazione, dispositivi di 522
comunicazione, modulo di 486
comunicazione, tunnel di 23
comunicazione senza fili 505
comunicazione via telefono 506
comunicazioni 468
comunicazioni aeree 487
comunicazioni industriali 487
comunicazioni marittime 487
comunicazioni militari 487
comunicazioni private 487
comunicazioni stradali 487
comunione, balaustra della 737
conca 173
conca di concretezza 47
conca fissa 919
conca nasale inferiore 175
conca nasale media 175
conca nasale superiore 175
concentrato di pomodoro 200
concentrazione di gas serra 68
concessionaria di automobili 711
conchiglia 104, 105, 106, 276
conchiglia bivalve 105
conchiglia bivalve, anatomia di una 105
conchiglia bivalve, morfologia di una 105
conchiglia di protezione 808, 843, 880
conchiglia portatestina 500
conchiglia univale 105
conchiglia univale, morfologia di una 105
conchiglie 206
concime organico 70
concio d'imposta 413
concorrenti 789
concorrenti, elenco dei 789
condensa, bacinella di raccolta della 261

condensata 472
condensatore 646, 668, 674, 693, 694
condensatore, ingresso dell'acqua di raffreddamento del 669
condensatore, ingresso del riflusso del 669
condensatore, manopola di regolazione del 693
condensatore, uscita dell'acqua di raffreddamento del 669
condensatore, uscita del riflusso del 669
condensatore, ventilatore del 261
condensatore a pellicola plastica 689
condensatore di ceramica 689
condensatori elettrolitici 689
condensazione 67, 680
condilo laterale del femore 153
condilo mediale del femore 153
condimenti 200, 723
condimento alle spezie cajun 199
condizionamento dell'aria 261
condizionamento dell'aria, sistema di 775
condizionatore 567
condizionatore d'aria da camera 261
condizionatore semovente 622
condominio 711
condor 119
condotta dell'acquedotto 712
condotta di produzione 654
condotta di produzione, testa della 654
condotta di raccolta 652
condotta fognaria 712
condotta fognaria principale 712
condotta forzata 657, 658, 664
condotto 402
condotto del carburante 553, 563
condotto del flusso freddo 627
condotto dell'aria 259
condotto dell'aria di ritorno 258
condotto dell'aria di scarico 543
condotto dell'aria pulita 543
condotto del ventilatore 643
condotto di alimentazione 260, 262
condotto di alimentazione del combustibile 259
condotto di derivazione 258
condotto di distribuzione verticale 258
condotto di insilamento 643
condotto di passaggio della miscela 565
condotto di riscaldamento 293
condotto di scarico 642
condotto di scarico dell'aria calda 564
condotto principale 258
condrite 8
conduttore, posto del 758
conduttore di fase 273
conduttore di messa a terra 655
conduttore di terra 272
conduttore neutro 273
conduttori, fascio di 663
conduttura del gas 712
conduttura dell'acqua calda 270, 271
conduttura dell'acqua fredda 270, 271
conduzione 681
conferma, tasto di 731
confessionale 737
confezionamento, prodotti per 180
confezione in cartone per uova 222
confezioni multipla 223
confezioni 222
confezioni farmaceutiche di medicinali 783
confine di proprietà 244
confine internazionale 37
confine interno 37
confluente 48
confluenza a destra 544, 547
confucianesimo 736
Confucio 736
congegno di puntamento 756
congegno di sparo 757
congelatore 224, 720
congelatore, scomparto del 291
congelatore orizzontale 291
congintiva 177
Congo 745
Congo, Fiume 34
Congo, Repubblica Democratica del 745
congressi, palazzo dei 711, 718
conifera 89
conifere 89
conifere, foresta di 66
coniglio 123, 212
connessione, cavo di 465
connessione, spinotto di 689
connessione aerea 663
connessioni elettriche 465

connettore 272, 488
connettore a T 522
connettore della linea attiva 663
connettore per espansioni AGP 513
connettore per espansioni PCI 513
connettore USB 521
cono 89, 177, 705, 776
cono avvertizio 44
cono di emergenza 168
cono di penombra 6, 7
cono di spremitura 237
cono di uscita 100
cono d'ombra 6, 7
cono femminile 89
cono maschile 89
cono pirometrico 464
conservatore, ufficio del 394
conservazione, laboratorio di 395
console 918
console centrale 556
console dell'annunciatore 488
console dell'organo 444
console del mixer audio 488, 490
console del punteggio 865
console di anteprima audio/video 491
console di comando 626
console di regia 488, 491
console per il vuoto 694
consulenti musicali 490
consumatori primari 67
consumatori secondari 67
consumatori terziari 67
contachilometri parziale 557
contachilometri totale 557
contagiri 557, 576
containers 605, 635
containers 635
containers, deposito per 708
contaminuti 231, 238, 239, 290
contanti, rifornimento di 731
contarighe 456
contascatti/timer 476
contasecondi 488
contatore 499
contatore, tasto di azzeramento del 499
contatore dell'acqua 262
contatore di kilowattora 273
contatore elettrico 273
contatto 274, 916
contatto, dispositivi di 274
contatto, leva di 287
contatto caldo 476
contatto negativo 672, 673
contatto positivo 672, 673
contenitore 59, 613
contenitore della batteria 562
contenitore della composta 323
contenitore delle siringhe usate 771
contenitore impermeabile 482
contenitore in calcestruzzo 665, 667
contenitore per filo interdentale 384
contenitore per il riciclaggio 71
contenitore termico 906
contenitori per la raccolta differenziata 71
contenuto in 703
continentale artica 55
continentale umido - estate calda 61
continentale umido - estate torrida 61
continente 49
continenti, carta dei 28
continuità, tester di 316
conto 721
conto, tasti di identificazione del 731
contorno 729
contrabbassi 437
contrabbasso 439
contraffisso 253
contrafforte 410, 660
contrago 590
contraito, chiave di 434
contrappeso 14, 16, 417, 500, 542, 591, 634, 638, 639, 640
contrappeso, guida del 417
contrassegno per la virata a dorso 831
contrasto, tasto regolatore di 512
controbochchetta 249
controbraccio 634
controdatto 58
controfagotti 437
controfero 309
controfocico 603
controfodera 455
controguardia 409
controllo 514
controllo, posto di 727, 768
controllo, tasto di 505
controllo, torre di 761
controllo, vetro di 727

- controllo, video di 694
 controllo: selezione di gruppo 514
 controllo antiskating 500
 controllo biglietti, addetto al 394, 427
 controllo dei passaporti 621
 controllo del campo audio 498
 controllo della copiatura 512
 controllo della velocità di crociera 556
 controllo dell'accelerazione 516
 controllo dell'entrata del personale 726
 controllo dell'uscita del personale 726
 controllo del sequencer 450
 controllo del tempo 451
 controllo del volume 450, 451
 controllo di sicurezza 621
 controllore 582
 controllore tecnico 881
 contromarca 460
 contromezzana, albero di 602
 controporta attrezzata 291
 contropunta 700
 controranda 603
 controrotaia 590
 controscarpa 409
 controstecca 391
 controtelaio 249
 controvelaccino 603
 controvelaccino, albero di 602
 controvelaccio 603
 controvelaccio, vela di straglio di 603
 controvento 252, 663
 conurbazione 708
 convertitore 494
 convertitore catalitico 553
 convertitore di coppia 292
 convettore 260
 convezione 681
 convezione, corrente di 681
 convogliatore 646
 convogliatore a coclea 642, 643
 Cook, Stretto di 29
 cooksonia 92
 coordinamento, stanza di 769
 coordinate celesti, sistema di 13
 coordinate terrestri, sistema di 35
 coperchio 234, 237, 238, 239, 240, 241, 274, 291, 292, 295, 313, 391, 398, 441, 465, 477, 484, 500, 512, 519, 528, 562, 689, 767, 907, 918
 coperchio, sostegno del 465
 coperchio della cassetta 265
 coperchio della turbina 659
 coperchio delle punterie 552, 566
 coperchio del sedile 265
 coperchio di alimentazione 755
 coperchio di protezione dell'obiettivo 479
 coperchio inferiore 689
 coperchio protettivo 521
 coperchio scorrevole 612
 coperchio superiore 689
 coperta 280
 coperta, ponte di 607
 copertina 391, 853
 copertura 391, 867, 909
 copertura, sezione di 100
 copertura boccaporto della cisterna 607
 copertura del cielo 55
 copia, modo di uscita della 512
 copie fronte-retro 512
 copiglia 249, 767
 copiglia arrotondata 285
 copiglia piatta 285
 copilota, sedile del 626
 coppa da spumante 225
 coppa dell'olio 331, 566
 coppa dell'olio, guarnizione della 566
 coppa del reggiseno 367
 coppa inferiore 241
 coppa superiore 241
 coppetta 287
 coppetta per latte/panna 223
 coppetta per l'insalata 226
 coppia 881, 914
 coppia, convertitore di 292
 coppia, imbarcazioni di 839
 coppia, remo di 838
 coppia di serraggio, anello di regolazione della 306
 coppo 749
 copricanna 755
 copricapi 340
 copricapi femminili 341
 copricapi maschili 340
 copricapi unisex 341
 copricerniera 385
 coprifiltro 773
 coprighiubbotto metallico 848
 coprighianale 280
- coprilegno 869
 coprimaterasso 280
 coprimolla 284
 copripolo 880
 copriprese 496
 copripuleggia 307
 copripunta 391
 copriscodellino 752
 copritrice primaria 115
 copritrice primaria media 115
 copritrice secondaria mediana 115
 copyright 473
 coracoidi 111, 116
 Coralli, Mar dei 29
 Corano 736
 corazza 758
 corda 284, 285, 439, 440, 443, 611, 750, 842, 850, 859, 900, 901, 908, 913
 corda attorcigliata 908
 corda della calcola 460
 corda di sicurezza 900
 corda di sollevamento 285
 corda di tensione 433
 corda di trazione 840
 corda intrecciata 908
 corda principale 893
 cordata 79, 900
 corda vocale 163
 corde 433, 442
 corde, strumenti a 439
 corde per la melodia 432
 corde per l'accompagnamento 432
 cordiera 433, 439, 448
 Cordigliera delle Ande 31
 cordini di sospensione 896, 897
 cordolo 712, 872
 cordoncino 353
 cordoncino, bracciale a 282
 cordoncino di chiusura 387
 cordone 288, 289, 316, 331, 332
 cordone, manicotto del 308, 318
 cordone, supporto del 288
 cordone dell'alimentazione 383
 cordone del microtelefono 506
 cordone litale 51
 cordone nervoso 99
 cordone nervoso ventrale 107
 Corea, Repubblica Democratica Popolare di 747
 Corea, Repubblica di 747
 coreana, collo alla 363
 coreano 469
 coriandolo 202
 corimbo 81
 cornamusa 432
 cornea 177, 691
 cornetta 437, 447
 corni 437
 cornice 247, 278, 395, 403, 404
 cornice inclinata 403
 cornice 245
 corni inglesi 437
 corno 376, 447
 corno anteriore 167
 corno inglese 446
 corno posteriore 167
 coro 410, 411
 coroidi 177
 corolla 80
 corona 6, 124, 159, 374, 440, 448, 542, 696, 729
 Corona Australe 10
 Corona Boreale 13
 corona di penne 817
 coronamento 657, 660, 661, 664
 corona radiata 170
 corpi celesti 4
 corpo 176, 240, 268, 306, 382, 390, 444, 446, 470, 488, 663, 692, 793, 893, 909
 corpo, cura del 379
 corpo calloso 167
 corpo cavernoso 169
 corpo cellulare 168
 corpo ciliare 177
 corpo cilindrico 918
 corpo del fornice 167
 corpo della macchina fotografica 476
 corpo della spoletta 757
 corpo della valvola 447
 corpo dell'arnia 100
 corpo dell'unghia 172
 corpo di guardia 408, 409
 corpo d'acciaio 689
 corpo isolante 562
 corpo libero, pedana per il 824
 corpo morto 615
 corpo stradale 538
- corpo umano 146
 corpo vertebrale 157, 168
 corpo vitreo 177
 corpuscolo di Meissner 172
 corpuscolo di Pacini 172
 corpuscolo di Ruffini 172
 correggia 841
 corrente 597
 corrente, doppio 252
 corrente, presa di 316
 corrente, regolatore di 275
 corrente, sorgente di 687
 corrente di convezione 681
 corrente di fondazione 252, 253
 corrente elettrica, unità di misura della 702
 corrente inferiore 253
 corrente orizzontale 252
 correttore liquido 534
 correzione, tasto di 456
 corridoio 817, 820
 corridoio centrale 584
 corridoio di discesa 402
 corridoio di salita 402
 corridoio di sicurezza 728
 corridoio intercomunicante 584
 corridoio telescopico 619
 corridore 871
 corridore su slittino 884
 corridori 875
 corrimano 255, 417, 569, 587, 607
 corrimano di spinta 776
 corsa, bicicletta da 581
 corsa, direttore della 870
 corsa, scarpa da 370
 corse dei cavalli 856, 857
 corsetto 337, 367
 corsia 180, 712, 788, 790, 830, 831, 882
 corsia, numero di 893
 corsia dei box 872
 corsia di accelerazione 539
 corsia di decelerazione 539
 corsia di entrata 539
 corsia di gioco 864
 corsia di marcia normale 539
 corsia di riscaldamento 882
 corsia di sorpasso 539
 corsia di traffico lento 539
 corsia di uscita 539
 corsia d'appoggio 865
 corsia laterale 539
 corsivo 472
 corso d'acqua 48, 70
 corso d'acqua sotterraneo 47
 corsoio 436
 corteccia 87
 cortile 182, 408, 727, 735, 738
 cortina 408
 corvo 118
 Corvo 11
 coscia 124, 130, 143, 147, 149, 169, 170, 753
 cosciale 749
 costa 49, 185, 227, 229
 costa, caratteristiche della 51
 costa a rias 51
 costa assiale 105
 Costa d'Avorio 745
 Costa Rica 742
 costa spirale 105
 costate 214
 coste, bordo a 354, 369
 costellazioni dell'emisfero meridionale 10
 costellazioni dell'emisfero settentrionale 12
 costine 214
 costola 112, 116, 121, 122, 126, 131, 136, 138, 141, 142
 costola fluttuante 138
 costolatura 841
 costole 152
 costole false 153
 costole fluttuanti 152
 costolette 215
 costolone dorsale 410
 costolone intermedio 410
 costruttore, targhetta del 306
 costruzione, pietra da 298
 costume 428, 843
 costume da bagno 371, 830
 costumi da bagno 716
 costumista 428
 cotiledone 77
 cotone assorbente 777
 cotta di maglia 749
 cottage cheese 210
 cottardita 337
- cotton fioc* 777
 cottura 465
 cottura, camera di 465
 cottura, piano di 224, 239, 290
 cottura, piastra di 239, 721, 722
 cottura, piatti di 239
 cottura, zona 722
 cottura a vapore, cestello per la 235
 coulisse 353
 coulomb 702
 coulommiers 211
 coupé 549
 Cowper, ghiandola di 169
 coxa 96, 98
 Coyolxauhqui, pietra di 412
 cranio 106, 109, 116, 121, 126, 136, 138, 141, 142, 146
 cranio, vista laterale del 158
 cranio di bambino 158
 cratere 7, 44, 647
 Cratere 11
 cratere, scia luminosa del 7
 cravatta 349
 cravatte 716
 credenza 279
 credenza con vetrina 279
 credito, carta di 729
 cree 469
 cremagliera 791
 cremastere 97
 cremato 79
 crepaccio 46
 crepaccio terminale 46
 crêpe, padella per 235
 crepidine 403, 405
 crescente 741
 crescione 187
 crescione d'orto 187
 cresta 45, 49, 690, 749
 Cretaceo 93
 cric 558
 cricchetto 302, 696, 697
 cricco 307
 cricco, chiave poligonale a 311
 criceto 123
 cricket 798
 crimine, prevenzione del 768
 crinale 45
 crine 439
 criniera 124
 crinolina, abito con 337
 cripto 684
 crisalide 97, 100
 cristalleria 225
 cristalli di neve 64
 cristallino 177, 691
 cristallizzazione 680
 cristallo, goccia di 287
 cristallo dendritico spaziale 64
 cristallo di sicurezza 493
 cristallo irregolare 64
 cristallo lamellare 64
 cristallo stellare 64
 cristianesimo 736
 Croazia 744
 croce 740
 croce, punta a 302
 croce, testa a 302
 croce dell'altare 737
 Croce del Sud 11
 croce di sant'Andrea 252
 crocetta 834
 crochet 452
 crociera 410, 411
 crociera, maniglia a 422
 crocifisso 737
 croco 80
 croissant 204
 croma 435
 croma, pausa di 435
 cromatina 94
 cromo 683
 cromosfera 6
 cronologia delle religioni 736
 cronometraggio, area di 891
 cronometraggio elettrico, sistema di 883
 cronometrista 810, 814, 842, 845, 846, 847, 848, 881, 900
 cronometrista capo 830
 cronometrista di corsia 830
 cronometristi 827, 844, 883
 cronometro 696, 789, 831
 cronometro elettronico automatico 831
 crosne 184
 cross, motocicletta da 577
 crostacei 107, 218
 crosta continentale 42
 crosta oceanica 42
 crostata, stampo per 232
- crosta terrestre 42, 43
 crosta terrestre, sezione della 42
 crottin de chavignol 210
 cruna 453, 454, 461
 cruschello di segale, pane 205
 cruscotto 574, 576
 cruscotto, equipaggiamento del 771
 Cuba 742
 cubia 605, 609
 cubicolo 406
 cubitiera 749
 cubo 705
 cuboide 155
 cuccetta 570, 584
 cucchiaini 228
 cucchiaini, ruota dei 659
 cucchiaino 752
 cucchiaini dosatori 231
 cucchiaino 390
 cucchiaino da caffè 228
 cucchiaino da tè 228
 cucchiaino rotante 911
 cucchiaino 227, 659, 905
 cucchiaino, lama a 401
 cucchiaino da assaggio 233
 cucchiaino da bibita 228
 cucchiaino da brodo 228
 cucchiaino da dessert 228
 cucchiaino da tavola 228
 cucchiaino forato 233
 cucina 180, 222, 224, 250, 406, 584, 719, 721, 722, 723, 724, 726, 735, 764
 cucina, batteria da 722
 cucina, bilancia da 231
 cucina, coltello da 229
 cucina, forbici da 233
 cucina, robot da 237
 cucina, strofinaccio da 295
 cucina, utensili da 229
 cucina a gas 290, 721
 cucina a vapore 722
 cucina di bordo 624
 cucina elettrica 290, 721
 cucito 452
 cucitrice 534
 cucitura 346, 348, 424, 797, 798
 cucitura, linea di 455
 cucitura, misuratore di 454
 cucitura, tasca inserita nella 355, 360
 cucitura, telaio di 424
 cucitura a princesse 366
 cucitura a sottopunto 349
 cuffia 426, 502, 830
 cuffia, presa per 450, 451, 504
 cuffie 504
 cuffie di sicurezza 772
 cugina/cugina 785
 cugino/cugina 785
 culatta, blocco della 912
 culatta, plinto di 753
 culatta, rinforzo di 753
 culatta, scatola di 754, 755
 culatta mobile 756
 culla 756
 culottes 338
 cumino 198
 cumulo 56, 62
 cumulonembo 56, 62
 cuneiforme, primo 155, 156
 cuneiforme, secondo 155, 156
 cuneiforme laterale 155
 cuneo 312, 444
 cuneo di mira 753
 cuoio 798, 863
 cuore 97, 99, 103, 104, 105, 106, 107, 109, 110, 112, 116, 125, 162, 163, 212, 590
 cuore, scollatura a 363
 cuore del legno 87
 cuori 914
 cupola 84, 415, 614
 cupola, portellone della 17
 cupola, volta esterna della 17
 cupola, volta interna della 17
 cupola di proiezione 10
 cupola di vetro 612
 cupola ovoidale rialzata 415
 cupola rotante 17
 cupola sul mihrab 738
 cupola sul porticato 738
 cura del corpo 379
 cura del prato 332
 cura intensiva, unità di 780
 curapipe 390
 curcuma 198
 curio 684
 curling 877
 curling, pietra da 877

curling, scopa da 877
curry 198
cursore 350, 453
cursore a destra 515
cursore a sinistra 515
cursore di regolazione della
frequenza 497
cursore in alto 515
cursore in basso 515
curva 446
curva, rinforzo della 446
curva a 180 gradi 885
curva a destra 544, 547
curva del circolo 856
curva lontana 856
curvatura 385, 911
cuscinetti antirumore 772
cuscinetto a sfere 677
cuscinetto assiale 659
cuscinetto carpale 130
cuscinetto dello sperone 130
cuscinetto digitale 130, 133
cuscinetto palmare 130
cuscinetto plantare 133
cuscinetto reggispingia 659
cuscinetto smerigliato 454
cuscino 280, 855
cuscino a rullo 280
cuscus 204
cuscus, pentola per 235
custodia 529
custodia a pareti di vetro 699
custodia dello schermo 483
cute 168, 172
cute, superficie della 172
cuticole, forcicine per 377
cuticole, tranchesina per 377
cyclette 851

D

dadi 311, 914
dado 310, 311, 915
dado cieco 311
dado comune 914
dado da poker 914
dado del braccio 456
dado del premistoppa 268
dado del raddoppio 915
dado di fissaggio 270
dado di serraggio 269, 270, 590
dado esagonale 311, 562
daga 751
dalmata 131
dama 916
danese 469
Danforth, ancora 610
Danimarca 744
danish blue 211
Danubio, Fiume 32
danza, lama per 881
dardo 750
dardo, sacco del 104
dare precedenza 544, 546
darmstadion 683
data base 525
data di scadenza 729
datario 531
dati, elaborazione dei 41, 54
dati, memoria 316
dati, piastrina del 273
dati, registratore di 58
dati, registrazione dei 41
dati, ricezione dei 41
dati, sistema di registrazione dei 694
dati, trasmissione dei 41
dati tecnici 560
dattero 192
davanti 348, 349
David 736
David, stella di 738
deambulatore 782
deambulatorio 411
deasfaltizzazione, impianto di 656
debole 849
decacono regolare 705
decelerazione, zona di 885
decimi di secondo, lancetta dei 696
declinazione 13
declinazione, cerchio graduato della 14,
15
décolleté, reggiseno 367
décolleté, scarpa 343
decompositori, organismi 67
decoratore scenico 429
decorazione a trifoglio 411
Deep Impact 19
defibrillatore 775
deflettore 260, 329, 332, 333

deflettore del fumo 256
deflettore dell'aria calda 256
deflettore di getto 761
deflusso superficiale 67
deforestazione 69
degenza, stanza di 780
degenza postoperatoria, stanza di 780
Deimos 4
delfino 136, 137
Delfino 12
delfino, morfologia di un 136
delfino, scheletro di un 136
delimitazione, nastro di 771
della calotta polare 61
della tundra polare 61
delta 48, 51
Delta II 24
deltaplano 897
deltoide 150
demi-volée 820
denaro 729
dendrite 168
denominazione dei cicloni tropicali 63
densimetro 562
dentale 112, 641
dentato 79
dentatura nell'uomo 159
dente 108, 112, 303, 304, 331, 348,
362, 382, 390, 453, 636, 638, 642,
643, 863
dente del giudizio 159
dente dello scarificatore 636
dente di ingranaggio 686
dente di leone 187
dente di roccia 756
dente d'arresto 460
dentellare, forcipi per 454
dentello 404, 405
dente velenifero 112
denti 159, 309
denti, spazzolino da 384
denti, spazzolino elettrico da 384
dentifricio 384
dentina 159
denunce, ufficio per le 768
deodorante 379
depositi alluvionali 48
deposito, fessura per il 730
deposito bagagli 582
deposito dei cereali 596
deposito dei containers 596
deposito dei missili 762
deposito delle barelle 778
deposito delle rinfuse 596
deposito del materiale medico 781
deposito del materiale sporco 780
deposito del materiale sterile 780
deposito del petrolio 596
deposito di carbone 646
deposito per containers 708
depuratore d'aria 261
deragliatore 870
deragliatore anteriore 578, 580
deragliatore posteriore 578, 580
deriva 625, 631, 760, 834, 835, 840
deriva a scomparsa 836
derivazione 687
derma 172
derrick 604, 607
derrick, albero del 607
desertico 61
deserto 52, 66
deserto, volpe del 134
Deserto dei Gobi 33
Deserto del Kalahari 34
Deserto del Namib 34
Deserto del Sahara 34
Deserto di Atacama 31
deserto roccioso 52
deserto sabbioso 52
designer di produzione 428
desquamatore 905
dessert, coltello da 228
dessert, cucchiaino da 228
dessert, forchetta da 228
destinazione 582
destra 740
detenuti, doccia dei 768
detenuti, ingresso dei 726
detenuti, ufficio d'ammissione dei 726
detersivo, vaschetta per il 294
detonatore 757
detriti 63
deumidificatore 261
deviatore 269
Devoniano 92
diafisi 155
diaframma 163, 478, 488, 502
diaframma del serbatoio dell'ossigeno
liquido 25

diaframma di apertura 694
diagonale 663
diagramma di carico 571
diamante 375, 610, 794
diamante, punta di 278
diametro 704
diapason 436
diapositiva 481, 483
diastema 123
diavolo della Tasmania 143
di bolina 833
di bolina larga 833
di bolina molto stretta 833
di bolina stretta 833
dicco 44
didascalio 395, 471
dieci 703
dieci comandamenti 738
dieresii 473
diesel, motore 586
diesis 435
dietro 348
difensore ala destra 806
difensore ala sinistra 806
difensore centrale 812, 814
difensore destro 812, 814, 878
difensore di canestro 809
difensore sinistro 812, 814, 878
difensori 799
difesa 806
difesa antimissile 762
difetti della vista 691
differenziale 553
differenziale, interruttore 272
diffusione di informazioni 525
diffusore 428
diffusore della fiamma 319
diffusore tubolare 627
diga 657
diga a contrafforti 660
diga a contrafforti, sezione trasversale di
una 660
diga a gravità 661
diga a gravità, sezione trasversale di
una 661
diga a terrapieno 660
diga a volta 661
diga a volta, sezione trasversale di
una 661
diga fissa 664
diga in terra, sezione trasversale di
una 660
diga mobile 664
dighe 660
digiuno 164
dimetrodonte 92
diminuzione di tensione 646, 662, 677
di montagna 61
dinamo 578, 688
diode 673
Dione 5
directory 524
direttore, ufficio del 394, 726, 731, 732
direttore artistico 428
direttore dei tiri 859
direttore della corsa 870
direttore della fotografia 429
direttore di tiro 860
direttore d'orchestra, podio del 437
direttore tecnico 489, 490
direzione, tasto di 261
direzione, timone di 760
direzione, ufficio della 718
direzione del flusso di elettroni 687, 689
direzione della Mecca 738
direzione della reazione 684
direzione del vento 55
direzione e forza del vento 55
direzione obbligatoria a destra 546
direzione obbligatoria a sinistra 544,
546
direzione obbligatoria diritto 544, 546
direzioni consentite diritto e a
destra 546
direzioni consentite diritto e a
sinistra 544
disaccoppiamento, braccio telescopico
di 587
discarica 709
discarica autorizzata 69
discenderia 650
discensore 900
discesa, corridoio di 402
discesa libera 889
discesa pericolosa 545, 547
dischetto 880
dischetto del rigore 802
dischetto di centrocampo 803
dischi 237
dischi, negozio di 714

disco 9, 273, 423, 494, 500, 521, 559,
560, 641, 793, 851
disco, braccio del 641
disco, freno a 874
disco, vano del 501
disco abrasivo 308
disco abrasivo, supporto del 308
disco adesivo 111
disco centrale 95
disco deflettore del calore 274
disco del freno 574
disco di copertura 643
disco di tensione 453, 457
disco intervertebrale 157
discontinuità di Gutenberg 42
discontinuità di Mohorovicic 42
disco versatile digitale (DVD) 495
disegno 396
disegno, piano da 399
disegno, tavolo da 399
disegno a carboncino 396
disegno a inchiostro 396
disegno a matite colorate 396
disegno a pastelli a cera 396
disegno a pastelli a olio 396
disegno a pastelli secchi 396
disegno a pennarelli 396
disegno stampato 368, 369
disgelo, acqua di 46
disinnesto, calcola di 460
disinnesto del pistone 315
dispari 919
dispensa 224, 250, 724
dispersione di calore 68
display 261, 476, 494, 495, 498, 501,
503, 504, 505, 506, 507, 508, 526,
528, 529, 530, 548, 613, 699, 730,
731
display, pulsante di apertura del 526
display, regolatore del 506
display a cristalli liquidi 477, 496, 504,
506
display dei colori 456
display dei controlli di bordo 626
display dei dati 478
display dei dati, pulsante di
illuminazione del 478
display dei parametri del motore e delle
avarie 626
display delle frequenze 503
display delle funzioni 450
display del numero delle righe 456
display del radar 771
display digitale 699, 777
display di navigazione 626
display di pilotaggio 626
display informativo 512
dispositivi di comunicazione 522
dispositivi di contatto 274
dispositivi di entrata 514
dispositivi di memorizzazione dei
dati 521
dispositivi di uscita 518
dispositivo antiaggancio 294
dispositivo di agganciamento 586
dispositivo di arresto 458
dispositivo di bloccaggio 289, 424
dispositivo di blocco 303, 304, 321
dispositivo di blocco dell'inclinazione
della lama 304
dispositivo di blocco
dell'interruttore 306
dispositivo di chiusura 913
dispositivo di fissaggio 284, 649
dispositivo di fissaggio del tubo 275
dispositivo di gonfiaggio 611
dispositivo di regolazione 889, 895
dispositivo di rimorchio 573
dispositivo di serraggio 685
dispositivo di sicurezza per
sovratemperatura 266
dispositivo di smorzamento
magnetico 698
dispositivo per aeronavigazione 761
dispositivo segnapunti elettrico 848
disposizione 244
disposizione dei birilli 865
disproso 684
distanza, misura della 700
distanza percorsa 700
distanza tra le puntine 562
distanze, scala delle 479
distanziatore 783, 859, 913
distendere per asciugare 347
distillazione sotto vuoto 656
distintivo 770
distributore 659
distributore automatico di bibite 723
distributore automatico di biglietti 593
distributore automatico d'acqua 291

distributore del ghiaccio 548
distributore di bibite 548, 779
distributore di ghiaccio in cubetti 224
distributore via cavo 486
distribuzione, pannello di 272
distribuzione del fertilizzante 69
distribuzione della vegetazione 66
distruggidocumenti 535
dita 116
ditale 454
ditale in gomma 531
ditali 206
dito 110, 117, 122, 130, 143, 172, 797,
900
dito del guanto 346
dito del piede 146, 148
dito esterno 115
dito interno 115
dito lobato 117
dito medio 115
dito palmato 117
dito posteriore 115, 117
dito prensile 139
divanetto 277
divani 276
divano 276
divano a due posti 276, 724
divano Chesterfield 276
divano-letto 280
divano posteriore 555
divano diverso da 703
divieto di inversione di marcia 544, 546
divieto di sorpasso 544, 546
divisa di servizio 765
divise, lavanderia per le 764
divise di servizio 764
divisione 703
divisioni dello scudo 740
divisori 532
divisori alfabetici per schedario 532
divisorio 771
divisorio di tela 902
djembe 433
Dnepr, Fiume 32
do 434, 847
doccetta 270
doccia 251, 264, 724, 726, 780
doccia, box 264
doccia a telefono 264
doccia degli ufficiali 764
doccia dei detenuti 768
doccia dei vigili del fuoco 764
doccia orale 384
documentazione, centro di 764
documentazione regolare 705
dogana 596, 621
dohyo 847
dolcevita 363
dolcevita, maglione 354
dolci 723
dolci, miscelatore per 232
dolci, pennello per 232
dolci, stampini per 232
dolciumi 717
dolichi 190
dollina 47
dollaro 728
Dominica 743
Dominicana, Repubblica 743
dominio, nome del 524
dominio di livello superiore 524
dominio di secondo livello 524
domino 914
dondolo, sedia a 276, 277
donna 148, 914
donna, scarpe da 343
donnola 134
doppobarba 383
doppia coppia 914
doppia curva, la prima a destra 544,
547
doppiamente dentato 79
doppia piastra di registrazione 503
doppio bemolle 435
doppio corrente 252
doppio diesis 435
doppio livello 262
doppione 914
doppio pennello 739
doppiopetto, abbottonatura a 352
doppiopetto, giacca a 348
doppio-sei 914
doppio senso di circolazione 544, 546
doppio slash 524
doppio zero 919
doppio-zero 914
Dorado 11
dormitorio dei vigili del fuoco 764
Dorsale Medio-Atlantica 50
Dorsale Medio-Indiana 50

Dorsale medio-oceanica 49
Dorsale Pacifico-Antartica 50
Dorsale Pacifico-Orientale 50
Dorsale Sud Occidentale Indiana 50
Dorsale Sud Orientale Indiana 50
dorsali, barra per i 851
dorsali oceaniche 50
dorso 115, 124, 130, 173, 227, 295,
303, 391, 426, 750, 830, 832
dorso del guanto 346
dorso della lingua 176
dorso del libro 425
dorso del naso 175
dossiere 857
dosso 875
dotto deferente 169
dotto della spermateca 104
dotto eiaculatore 169
dotto ermafrodito 104
dotto galattoforo 171
dotto salivare 99
dotto sudoriparo 172
dotto velenifero 112
Douglas, tasca di 170
dozzina (da 13 a 24) 919
dozzina (da 1 a 12) 919
dozzina (da 25 a 36) 919
draglia 602
dragoncello 202
Dragone 13
dragoni 917
drakar 598
Drake, Canale di 29, 31
drenaggio, tubo del 253
drenaggio, tubo di 292, 294
drenaggio, valvola di 291
dressage 855
dritta 609, 616, 617
dritto di prua 598, 838
drittofilo 455
drive per cassette 521
drizza 603, 739
drizza di picco 602
dromedario 129
drumlin 45
drupa 81
drupe 192
drupeola 83
dubnio 683
due con 839
due metà, tempo di 434
due punti 473
due senza 839
dulce 183
duna 51
duna complessa 52
duna parabolica 52
dune 52
dune, catena di 52
dune longitudinali 52
duna trasversali 52
duo 438
duodeno 116, 164
dura madre 167, 168
durian 197
duty free 621
DVD riscrivibile 521

E

eau de toilette 379
ebraico 468
eccitatrice 659
echino 404
echinodermi 94, 95
eclissi anulare 6
eclissi di Luna 7
eclissi di Sole 6
eclissi parziale 6, 7
eclissi totale 6, 7
ecilittica 13
eco 40, 41
e-commerce 525
e commerciale 473
economia 728
ecoscandaglio 613
ectoderma 95
ectopteroideo 112
Ecuador 742
edicola 593, 715
edificio dei servizi 664
edificio delle turbine 668
edificio del reattore 667, 669
edificio per uffici 710, 713
edificio pubblico 39
editing del suono, tasti per l' 450
editoriale 471
effetti speciali video digitali 491
effetto serra 68
effetto serra, incremento dell' 68

effetto serra naturale 68
effigie 729
efflusso dell'aria calda 258
Egeo, Mare 32
Egitto 745
eglefino 221
einsteinio 684
elaboratore dei dati aerodinamici 626
elaborazione dei dati 41, 54
elastici stringitesta 773
elastico 280, 351, 902, 903
elastico ferma abiti 389
elastico regolabile per il capo 773
elefante 129
elementi, tavola periodica degli 682
elementi architettonici 413
elementi chimici 682
elementi della casa 247
elementi del microscopio elettronico 694
elementi di combustibile difettosi, incamicatura degli 666
elementi di combustibile difettosi, vasca degli 666
elementi di combustibile difettosi incamicati 666
elemento della canna fumaria 257
elemento di combustibile 667
elemento di cottura 290
elemento orizzontale 663
elemento riscaldante 258, 259, 293, 294, 318
elemento riscaldante inferiore 266
elemento riscaldante superiore 266
elemento tubolare 652
elemento verticale 663
elenco dei concorrenti 789
elettricità 272, 662, 663, 665, 677
elettricità, rete di trasmissione dell' 674
elettrodo 275, 318
elettrodo centrale 562
elettrodo di accensione 259
elettrodo di massa 562
elettrodomestici 236, 288
elettrodomestici vari 240
elettrodo negativo 562
elettrodo positivo 562
elettromagnete di campo 688
elettrone 680
elettroni, collettore di 689
elettroni, direzione del flusso di 687, 689
elettronica 689
elettronica, negozio di 714
elevatore 407, 638, 643, 666
elevatore a nastro 646
elevatore a nastro trasportatore 647
elevatore della granella 643
elevatore per containers e palette di carico 623
elevatore per sedie a rotelle 569
elevone 23
eliambulanza 631
elica 306, 606, 608, 609, 705, 763
elica, albero dell' 609
elica, mantello d' 605
elica bipala 628
elica di propulsione 605
elica di prua 606
elica di ventilazione 688
elica posteriore 606
elica tripala 628
elice 173, 405
elice, coda dell' 173
elice, radice dell' 173
eliche 206, 762
elicotteri 631
elicotteri, hangar per 762
elicotteri, piattaforma di appontaggio per 762
elicottero 631, 762
elicottero antincendio 631
elicottero da trasporto tattico 631
elio 684
elio, serbatoio dell' 25
eliografo 58
eliporto 652
elmetto 772
elmo 748, 765
elmo da vigile del fuoco 765
El Salvador 742
ematite, matita di 423
emblemata 739
emergenza, freno di 594
Emirati Arabi Uniti 746
emisferi 35
emisfero meridionale 35
emisfero meridionale, costellazioni dell' 10
emisfero occidentale 35

emisfero orientale 35
emisfero settentrionale 35
emisfero settentrionale, costellazioni dell' 12
emissario 48
emissione dello scottrino 548
emissione di acido nitrico 70
emissione di acido solforico 70
emissione di anidride solforosa 70
emissione di gas inquinanti 69
emissione di onde ultrasonore 41
emissione di ossido d'azoto 70
emittenti, tasti di ricerca 495
emmental 211
enartrosi 156
encefalo 109
endecagono regolare 705
endocardio 162
endocarpio 81, 82
endoderma 95
energia 646
energia, fonte di 41
energia, rilascio di 681
energia, unità di misura dell' 702
energia eolica 676
energia eolica, produzione di elettricità da 677
energia fossile 646
energia geotermica 646
energia geotermica, produzione di elettricità da 646
energia nucleare 665
energia nucleare, produzione di elettricità da 665
energia solare 78, 672
energia solare, produzione di elettricità da 674
energia termica 68, 646
energia termica, produzione di elettricità da 646
enneagono regolare 705
en plein 919
Enrico VIII 736
enti sanitari 525
entrata 100, 719, 829
entrata dell'acqua 268
entrata di piedi 829
entrata di servizio 732
entrata di testa 829
entrata principale 250
entrate 829
epeira 102
epicarpo 82
epicentro 43
epicondilo 153
epidermide 172
epididimo 169
epifisi 167
epifisi distale 155
epifisi prossimale 155
epiglottide 163, 176
epistrofio 153, 157
epitroclea 153
equalizzatore grafico 497
equatore 13
Equatore 31, 34, 35, 36, 63
equatore celeste 13
equilibratore 756
equilibratore orizzontale 631
equilibrio, posizione d' 690
equinozio di primavera 13, 54
equinozio d'autunno 54
equipaggiamento 769
equipaggiamento del cruscotto 771
equipaggiamento di guida 25
equipaggiamento di salvataggio 611
equipaggiamento protettivo 808
equipaggio, alloggi dell' 604
équipe di pronto intervento 853
equitazione 854
equivalente a 703
erba 822
erba cipollina 184
erba medica 190
erbicida 69
erbio 684
erbivori 67
Ercole 13
Eridano 10
Eris 5
Eritrea 745
Erlenmeyer, beuta di 685
ermellino 741
erogatore 767
erogatore, primo stadio dell' 841
erogatore, secondo stadio dell' 841
erogatore del tubo della scala 766
erogatore d'emergenza 841
erogazione, bocca di 268, 270

erpe doppio a dischi 641
eruzione, vulcano in 44
esagono regolare 705
esame audiometrico, stanza per l' 781
esame psichiatrico, stanza per l' 778
escape 514
escavatore idraulico 638
escavatrice a ruota di tazze 647
escludi regina 100
esercizio, area di 823
esocarpo 81, 82, 83
esofago 95, 97, 99, 103, 104, 109, 110, 112, 113, 116, 125, 163, 164
esosfera 53
espadrille 344
espansione, bullone a 302
espansione, camera di 695
espansione, vaso di 259
espansione fissa 700
espansione mobile 700
espirazione 832
esplosione 564
esposimetro 478
esposimetro spot 478
espositore 510
espositore di brochure 730
espositore di fine corsia 181
esposizione, impostazione del tempo di 478
esposizione, tasto per il valore di 478
espressione, pedali d' 444
espulsione, pulsante di 477
espulsione, tasto di 499, 501
espulsore degli accessori 236
essere umano 146
est 616, 917
Est 37
estate 54
estate, solstizio d' 54
estensore 850
estensore breve delle dita 150
estensore comune delle dita 151
estensore lungo delle dita 150
estensore radiale breve del carpo 151
estensore radiale lungo del carpo 151
estensore ulnare del carpo 151
esterno centro (giocatore) 794
esterno centro (posizione) 795
esterno della miniera 648
esterno destro 794
esterno destro (posizione) 795
esterno di una casa 244
esterno sinistro 794
esterno sinistro (posizione) 795
estintore 725, 771
estintore portatile 767
estirpatore 325
Est Nord-Est 37
Estonia 744
estradosso 413
estratto conto, fessura di aggiornamento dell' 730
estratto di vaniglia 200
estrattore dei gas combusti 758
estrazione dell'aria, tubo di 274, 275
estremità del braccio 693
estremità della guida 331
estremo 804
estremo di destra 806
estremo di sinistra 806
Est Sud-Est 37
estuario 38, 51
età della pietra, armi dell' 748
eterotrofi, organismi 67
etichetta 500
etichetta portaindirizzo 389
etichettatrice 533
etichette autoadesive 532
etilometro 769
Etiopia 745
ettagonno regolare 705
Eurasia 28
euro 728
Europa 4, 28, 32, 50, 743
europio 684
Eustachio, tuba di 174, 175
Eutelsat 486
euthyteria 403, 404
evacuazione, percorso di 543
evaporazione 67, 680
evidenziatore 397, 470
evoluzione della vita 92
evoluzione delle specie 92
expander 450
extra-nero 472
ex voto 737
eye-liner 378
Eyre, Lago 29

F

fa 434
faccetta 306, 629
faccetta scanalata 306
faccia 146, 300, 409, 815, 867
faccia della stella (8) 374
faccia del padiglione (8) 374
faccia inferiore della cintura (16) 374
faccia principale della corona (8) 374
faccia superiore della cintura (16) 374
facciata 411
facole 6
faggio 88
faggiola 193
fagiano 120, 212
fagiano, uovo di 213
fagioli 191
fagioli mungo, spaghetti di 207
fagiolino 191
fagiolino giallo 191
fagiolo adzuki 191
fagiolo asparagio 190
fagiolo borlotto 191
fagiolo cannellino 191
fagiolo da brodo 191
fagiolo dall'occhio nero 190
fagiolo di Lima 191
fagiolo egiziano 190
fagiolo mungo 191
fagiolo mungo nero 191
fagiolo nero 191
fagiolo pinto 191
fagiolo romano 191
faglia 43
fagotti 437
fagotto 446
Fahrenheit, scala 695
fai da te 298
faina 134
fairway 866, 867
falange, prima 126
falange, seconda 126, 172
falange, terza 126, 172
falange distale 133, 154, 155
falange media 154, 155
falange mediana 133
falange prossimale 133, 154, 155
falangi 111, 116, 122, 131, 136, 138, 141, 142, 154, 155
falcatus 92
falce 330
falchetto 330
falciacondizionatrice 642
falciatrici a mano 332
falco 119
falda 352, 749
falda freatica 70
falda larga, cappello a 341
falena della betulla 101
falesia 51
falesia costiera 51
Falkland, Isole 31
falli 789
Falloppio, tuba di 170
Falloppio, tube di 171
falsabraca 408
falsa partenza, fune di 830
falsa zampa 97
falsa zampa anale 97
falso puntone 252
falso quartiere 855
famiglia 784
famiglia degli archi 437, 439
famiglia degli ottoni 437
famiglia dei legni 437
familiari, sala d'attesa dei 778
fanale 333, 586
fanale anteriore 579, 585
fanale di testa 585
fanale di testa dell'albero 605
fanale posteriore 571, 575, 576, 578
fango, colata di 47
fante 914
fantino 856
faraglione 51
faraona 120, 212
fard, pennello da 378
fard in polvere 378
faretra 859
faretto a pinza 286
faretto da binario 287
faretto orientabile 287
farfalla 96, 832
farfalla, morfologia di una 96
farfalla femmina, anatomia di una 97
farina 204

farina di avena 204
farina di mais 204
farina integrale 204
farina non trattata 204
farina semplice 204
faringe 99, 163, 164
farmacia 714, 725, 778, 781
faro 596, 614
faro, lanterna del 614
faro di atterraggio 631
faro fendinebbia 554, 570
faro subacqueo 246
farro 203
farsetto 338
fascetta 377
fascetta del sigaro 390
fascetta di fissaggio 59
fascia 390, 404, 439, 440, 566
fascia blu 871
fascia catarifrangente 611
fascia degli asteroidi 5
fascia di chiusura 889
fascia di cuoio 350
fascia di gravità 610
fascia di regolazione 502
fascia di sospensione 772
fascia elastica 353
fascia lata, tensore della 150
fascia laterale 551
fascia protettiva della fronte 773
fascia reggibraccio 777
fascia sopraccigliare 115
fascia stringitesta 772
fasciatoio 281
fasciatura in gomma 838
fascio, riduzione del diametro del 694
fascio blu 493
fascio di conduttori 663
fascio elettronico 493, 694
fascione anteriore 550
fascio radar 40
fascio rosso 493
fascio verde 493
fase, conduttore di 273
fase di scivolamento 892
fase di spinta 892
fasi 401
fasi della Luna 7
fasi della produzione di elettricità 662
fasi lunari, quadrante a 697
fast food 715
fattore Rh negativo 702
fattore Rh positivo 702
fattoria 182
fattoriale 703
fauce di un lagomorfo: coniglio 123
fauce di un roditore: ratto 123
fauci, istmo delle 174
fauci di lagomorfi 123
fauci di roditori 123
fave 190
favo 100
favo, sezione del 100
fazzoletto da taschino 348
fede nuziale 376
federa 280
Federazione Russa 744
fegato 109, 110, 112, 113, 116, 125, 161, 164, 212
feijoa 197
felce 76
felce, struttura di una 76
felce arborea 76
felci 76, 92
felpa 370
felpa con cappuccio 370
feltro, cappello di 340, 341
feltro del martelletto 443
feluca 600
femmina 453
femminella 86
femminile 702
femore 96, 98, 111, 116, 122, 126, 131, 138, 141, 142, 152
femore, collo del 153
femore, condilo laterale del 153
femore, condilo mediale del 153
femore, testa del 153
fendinebbia, fano 554, 570
Fenice 10
fenicottero 119
feritoia 238
feritoia di espulsione 755
ferma ago, vite 398
fermacampioni 534
fermacapelli 380
fermacolletto 376

fermacorda 285
fermacravatta 376
fermacravatta, spillo 376
fermagli 534
fermaglio 350, 470
fermaglio a molla 534
fermaglio equilibratore 285
fermapiedi 578, 580, 851
fermaporta 291
fermarsi e dare precedenza 544, 546
fermata dell'autobus 712
fermio 684
fermo 284
fermo a molla 391
fermo del braccio d'attacco dell'occhione 756
fermo della lama 382
fermo del nastro 313
fermo di testa 835
fermo girevole 572
ferodo 559
ferretto 367
ferri per il camino 257
ferro 309, 683, 867, 868
ferro 3 868
ferro 4 868
ferro 5 868
ferro 6 868
ferro 7 868
ferro 8 868
ferro 9 868
ferro circolare 457
ferro da maglia 457
ferro da stiro a vapore 288
ferro di cavallo 127, 376
ferrovia 39
fertilizzante, distribuzione del 69
fertilizzazione del suolo 69
ferzo 834
fessura 147, 149, 227, 386, 424, 444, 463
fessura di aggiornamento dell'estratto conto 730
fessura di alimentazione manuale 519
fessura di registrazione della transazione 730
fessura di sollevamento 535
fessura oculare 749
fessura per gettoni 507
fessura per il deposito 730
fessura per la restituzione delle 920
fessura per la scheda PC 526
fessura per l'introduzione delle monete 920
fessure, bocchetta per 289
fessure branchiali 108
festone drappeggiato 283
fettone 127
fettucce 283
fettuccia arcciata 283
fettuccia plissettata 283
fettucine 206
fez 339
fiala 783
fiamma 681, 739
fiamma, regolatore della 391
fiammiferi, bustina di 391
fiammiferi, scatola di 391
fiammifero minerva 391
fiammifero svedese 391
fiancale 749
fiancata 783
fiancata, muro di 597
fianco 115, 124, 147, 149, 409, 413, 425, 560, 561, 602
fianco destro 740
fianco esterno 255
fianco interno 255
fianco sinistro 740
fiasca da polvere 752
fiato, strumenti a 446
fibbia 350, 352, 388, 555, 611
fibbia del sottopancia 855
fibbia di regolazione 906
fibra 908
fibra muscolare 168
fibra nervosa 172
fibula 122, 126, 131, 138, 141, 142, 336
fico 197
fico d'India 197
fidanzamento, anello di 376
fienile 182
fieno, balle di 875
fieno greco 198
Figi 747
Figi, Isole 29

figli 785
figlia 784, 785
figlio 784, 785
figura 855
figure 741
fila 384, 431
filamento 80, 274
filamento, supporto del 274
filamento di tungsteno 274
Filchner, Banchisa di 29
file 524
file, formato del 524
file server 523
filettatura 268, 439, 440
filetto 214, 302, 471, 854
filetto ad aste 854
filetto a D in gomma 854
filetto a oliva 854
filetto con anello e giocattolo 854
fili dell'ordito 463
filiera per tubi 314
filiere 103
filigrana 729
Filippine 33, 747
Filippine, Fossa delle 50
filmpack 481
filo 227, 229, 300, 313, 689, 908
filo conduttore 274, 275
filo da giardino 324
filo da taglio 464
filo della lama 382, 454
filo della trama 463
filo di guardia 663
filo di nylon 332
filo di sicurezza 729
filo di terra 272
filo di tracciamento 313
filo d'appoggio 103
filo elastico 867
filo interdentale 384
filo interdentale, contenitore per 384
filo metallico 793, 848
filone francese 204
filone strato 44
filo neutro 272
filo neutro di alimentazione 272
filo per saldatura 318
filo radiale 103
filo spirale 103
filtri dello specchio grande 612
filtri dello specchio piccolo 612
filtro 175, 246, 258, 290, 390, 675, 773
filtro, cassetta 241
filtro, macchina da caffè a 241
filtro colorato 479
filtro dello scarico 270
filtro dell'aria 261, 331, 552, 586, 636
filtro di sicurezza rosso 485
filtro per il tè 233
filtro per lanugine 292, 293
filtro polarizzatore 479
filum terminale esterno 167
filum terminale interno 167
finale 789
finale, quarti di 789
finalista 789
finanza 728
fine 515
finecorsa 303
fine corsa, interruttore di 417
finestra 249, 251, 485, 663, 797, 836
finestra, tenda per 282
finestra, traversa inferiore di 252
finestra, traversa superiore di 252
finestra a battenti 415
finestra a battenti con apertura all'interno 415
finestra a bilico orizzontale 415
finestra a bilico verticale 415
finestra a gelosia 415
finestra a ghigliottina 415
finestra a libro 415
finestra con sbarre 727
finestra del seminterrato 245
finestra di accesso 521
finestra di controllo 238, 239, 290
finestra di lettura 499
finestra panoramica 713
finestra scorrevole 415
finestra zanzariera 902
finestre 415
finestre, accessori per 282
finestrella per la restituzione dei gettoni 507
finestrino 551, 554, 567, 594, 624
finestrino di atterraggio 631

finestrino di osservazione 23
finestrino panoramico 584
finitura 401
finitura, chiodo di 301
finlandese 469
Finlandia 744
finocchio 185
finta 355
fiocco 340, 603, 834
fiocco di dentro 603
fioraio 715
fiordi 51
fiore 77, 80
fiore, struttura di un 80
fiore del pinnacolo 412
fioretista 848
fioretto 648, 649, 849
fioretto elettrico 848
fiori 80, 914, 917
fiori, macchia di 322
fioritura 86
fiosso 342
firewall 523
firma del titolare 729
firma ufficiale 729
fisarmonica 432
fish-eye 479
fisica: elettricità e magnetismo 687
fisica: meccanica 686
fisica: ottica 690
fissaggio, bagno di 485
fissaggio, dispositivo di 284, 649
fissaggio a muro, piastra di 284
fissaggio del tubo, dispositivo di 275
fissativo 400
fissione dell'uranio 665
fissione nucleare 681
fiume 38, 39, 48
Fiume Congo 34
Fiume Danubio 32
Fiume Dnepr 32
Fiume Mackenzie 30
Fiume Mississippi 30
Fiume Niger 34
Fiume Orinoco 31
Fiume Paraná 31
Fiume San Lorenzo 30
Fiume Senegal 34
Fiume Vistola 32
Fiume Volga 32
flacone 783
flagello 104
flap 624
flap, leva dei 626
flash, tubo a 692
flash elettronico 482
flauti 437
flauto di Pan 433
flauto traverso 446
flessibile 482
flessometro 313
flessore ulnare del carpo 150, 151
flettente 913
flip 881
floema 87
floppy disk 521
fluido, vite di regolazione del 320
fluido refrigerante 674
fluido termovettore 665
fluido termovettore, pompa del 669
fluido termovettore: acqua bollente 671
fluido termovettore: acqua pesante pressurizzata 670
fluido termovettore: acqua pressurizzata 671
fluido termovettore: anidride carbonica 670
fluido termovettore caldo 665
fluido termovettore freddo 665
fluido vettore caldo 674
fluido vettore freddo 674
fluoro 683
flusso d'acqua 95
flusso d'aria 398
flusso sotterraneo 67
flûte 225
Fobos 4
foca 137
focale, moltiplicatore di 479
focena 137
focolare 256, 259
focone 753
fodera 342, 348, 349, 370, 386, 455, 881
fodera del guancialetto 280
fodero 391, 841, 905, 907
fodero di pelle 907

foglia 75, 77, 78, 79, 185
foglia, struttura di una 79
foglia carnosa 78
foglia di acanto 276, 405
fogliame 87
foglia nasale 140
foglie 89
foglie composte 79
foglie semplici 79
foglie squamiformi del cipresso 89
foglio 426
foglio di carta 421
foglio di risguardo 426
fogliolina arrotolata 76
foie-gras 216
follicolo 84
follicolo, sezione di un 84
follicolo pilifero 172
fondale 430
fondale oceanico 49
fondazione 538, 660
fondazione, corrente di 252, 253
fondazione, muro di 252, 253
fondazione, rinforzo della 660
fondazione del pilone 540
fondazione naturale 538
fondazioni 253
fondello 493, 816, 822, 860, 912
fondello del caricatore 754
fondello metallico 912
fondina 770
fondista 892
fondo 902, 903
fondo, pista da 886
fondo abissale 42
fondocampo 821
fondo dell'onda 49
fondo protettivo 918
fondo refrattario 256
fondotinta fluido 378
fonduta, forchetta da 228
fonduta, servizio da 234
fonduta, tegame per 234
fonendoscopio 776
fonoteca 733
font, caratteri di un 472
fontana per le abluzioni 738
fontanella anteriore 158
fontanella mastoidea 158
fontanella posteriore 158
fontanella sfenoidale 158
fonte alimentare primaria 67
fonte battesimale 737
fonte del servizio 471
fonte di energia 41
football americano 806
football canadese 809
forame cieco 176
forame intervertebrale 157
forame otturatorio 122
forbice, taglio a 375
forbice sfoltitrice a doppia lama dentellata 382
forbice sfoltitrice a lama singola dentellata 382
forbici 454, 777, 905
forbici da cucina 233
forbici da parrucchiere 382
forbici di sicurezza 377
forbicine per cuticole 377
forbicine per unghie 377
forbici per dentellare 454
forbici per unghie dei piedi 377
forbici tagliasiepi 330
forca 632, 633
forca, braccio della 632
forca di sollevamento, incastro per la 635
forcella 14, 579, 870, 875
forcella anteriore 870
forcella inferiore 578
forcella superiore 578
forcella telescopica anteriore 574, 577
forchetta 227, 697, 905
forchetta da dessert 228
forchetta da fonduta 228
forchetta da insalata 228
forchetta da ostriche 228
forchetta da pesce 228
forchetta da tavola 228
forchette 228
forchettone 229
forcina 380
forcone 326
foresta 45
foresta boreale 66
foresta di caducifoglie 66

foresta di conifere 66
foresta mista 66
foresta pluviale tropicale 66
foresta temperata 66
foresta tropicale 66
foreste, incendio delle 69
forma 345
forma dei caratteri 472
formaggi a pasta dura 211
formaggi a pasta molle 211
formaggi di capra 210
formaggi erborinati 211
formaggi freschi 210
formaggio 722
formaggio, cotto da 228
formaggio cremoso 210
formaggio fresco di capra 210
formato del file 524
formazione professionale, ufficio di 730
forme geometriche 704
formica 101
formina da forno 226
formula 1, auto da 873
formula 3000, auto da 873
formula Indy, auto da 873
Fornace 10
fornellino 234
fornello 390
fornello da campo a due fuochi 903
fornello da campo con un bruciatore 903
fornello di accesso 650
fornello di getto 650
forni a microonde 723
fornice, corpo del 167
fornitore del servizio Internet 525
forno 224, 290, 674, 721, 722
forno, teglia da 232
forno a microonde 224, 238
forno elettrico 465
forno solare 674
forno tubolare 656
foro 342, 346, 350, 371, 423
foro apicale 159
foro centrale 500
foro del piede 444
foro di riempimento 757
foro di risonanza 439
foro di tiraggio 259
foro per l'aria 390
forte 849
fortificazione alla Vauban 409
forti precipitazioni 63
forum 525
forza, linea di 687
forza, unità di misura della 702
forza del vento 55
forze che agiscono su un aeroplano 630
foschia 57, 65
fosforo 683
fossa biologica 263
Fossa del Giappone 50
Fossa delle Aleutine 50
Fossa delle Curili 50
Fossa delle Filippine 50
Fossa delle Marianne 50
Fossa delle Ryukyu 50
Fossa di Giava 50
Fossa di Kermadec-Tonga 50
Fossa di Puerto Rico 50
fossa di recupero 865
fossa di tiro 860
fossa oceanica 49
Fossa Perù-Cile 50
fossa settica 70
fossato 408, 409, 538, 864
fossa triangolare 173
fosse nasali 175
fosse oceaniche 50
fossetta 112, 867
fotocamera 35 mm 20
fotocopiatrice 512, 730, 733
fotografia 476
fotografia, direttore della 429
fotografo 714
fotografo di scena 429
foto in prima pagina 471
fotone 692
fotorecettori 177
fotosfera 6
fotosintesi 78
fototessere, macchina per 715
fovea 177
foyer 431
fragola 192
fragola, sezione di una 83
frana 47

francese 469
francese, taglio 375
francesina 343
Francia 743
francio 682
francobollo 474
Francoforte, salsiccia di 216
frangente 49
frangia 337
frangia, scopa a 295
frangiflutti 660
frangizolle 333
frantumatore 641, 646
frantumatrice 71
fratelli 785
fratello 785
frattazzo 315
frazione 703
freccetta 918
freccette 918
freccia 739, 750, 859
freccia del vento 56
freccia di orientamento 907
freestyle 890
freestyle, snowboard per 887
fregata 762
fregio 403, 404
frenaggio, cavo di 761
frenata, zona di 891
frenatore 884
freni 559
freno 783, 851, 870, 889
freno, cavo del 579
freno, comando del 896
freno, disco del 574
freno, leva del 579, 876
freno, pedale del 333, 552, 556, 559
freno, tubazione del 559
freno a disco 552, 559, 874
freno a disco, pinza del 574
freno a disco idraulico 870
freno aerodinamico 676, 898
freno aerodinamico, comando del 898
freno a mano 552
freno a mano, leva del 556
freno a mano, leva di azionamento del 587
freno a mano, ruota del 587
freno americano 857
freno anteriore 579
freno anteriore, leva del 576
freno a tamburo 559
freno a tampone 895
freno della catena 331
freno di emergenza 594
freno dinamico 586
freno posteriore 578
freno posteriore, pedale del 576
frequenza, bande di 497
frequenza, cursore di regolazione della 497
frequenza, indicatore digitale di 497
frequenza, unità di misura della 702
frequenze, display delle 503
fresa a coda di rondine 308
fresa a corona 308
fresa a quarto di anello 308
fresa di raccordo 308
fresa per scanalare 308
fresa per smussare 308
fresatrice verticale 308
frese 308
friggitrice 238, 721
frigo portatile 906
frigoriferi 720
frigorifero 224, 291, 720, 722
frigorifero, scomparto del 291
fringuello 118
frizione 552, 909
frizione, leva della 574, 576
frizione, leva d'innesto della 327
frizione, pedale della 556
frizione, regolazione della 910
frizione, scatola della 576
frizione a stella 910
fronda 76
fronda arrotolata 185
frontale 112, 150, 255, 749, 854
fronte 115, 146, 650
fronte caldo al suolo 56
fronte caldo in quota 56
fronte dello scavo 647
fronte di abbattimento 647
fronte freddo al suolo 56
fronte freddo in quota 56
fronte occluso al suolo 56
fronte stazionario 56
fronti 56
frontone 403, 405, 697

frontoparietale 111
frontura 456
frontera, scanalatura della 456
frullatore 236
frullatore a immersione 236
frullatore elettrico a mano 236
frullino 232
frumento 203
frusta 232, 236
frusta ad anello 236
frusta a quattro bracci 236
frusta a spirale 236
fruste 236
frustino 853, 856
frutta 180, 723
frutteto 182
frutti 81, 192
fruttificazione 86
frutti secchi 84, 193
frutti tropicali 196
frutto, albero da 182
frutto carnoso 82, 83
frutto carnoso: mela 82
frutto del jack 196
fucile 860
fucile a canna liscia 912
fucile a canna rigata 912
fucile automatico 755
fucile subacqueo 841
fucio 99
fuga, via di 872
fulani 468
fulcro 686, 828
full 914
fulmine 57, 65
fumaiole 599, 604, 608
fumarola 44
fumatori, accessori per 390
fumo 57
fumo, deflettore del 256
fumo, rilevatore di 767
fune 686, 824
fune di corsia 831
fune di falsa partenza 830
fune di sollevamento 321, 417
funghi 183
fungicida 69
fungo 76, 591
fungo, ancora a 610
fungo, struttura di un 76
fungo coltivato 183
fungo velenoso 76
fungo velenoso e mortale 76
funicella 823
funicella di sparo 756
funicolo 83, 84
funivia 886
funivia, partenza della 886
funzionamento, pannello di 417
funzione, selettori di 506
funzione, tasti 507, 508, 699, 730
funzioni, display delle 450
fuoco 43, 691
fuoco, bocca da 753, 756
fuoco, profondità del 43
Fuoco, Terra del 31
Fuoco Cassegrain 17
fuoco coude 17
fuoco primario 17
fuoco primario, cabina del 16
fuoco primario, cabina di osservazione del 17
fuoco secondario, cabina del 16
fuoriscalmo 839
fuoristrada 549
fuoriuscita di idrocarburi 70
furcula 116
furgone 573
furgone postale 474, 475
fuseum 358
fusello 458
fusibile 273, 663, 673
fusibile a cartuccia 272
fusibile a cartuccia con terminali a coltello 272
fusibile a tappo 272
fusibili 272
fusibili, pinza per 317
fusilli 206
fusione 680
fuso 462, 610
fusoliera 625, 898
fusto 77, 185, 391, 405, 793, 815, 816, 822
fusto del bulbo 78
futon 280

G

gabbia 407, 448, 853
gabbia, lampada portatile a 316
gabbia, vela di straglio di 603
gabbia del palcoscenico 430
gabbia di partenza 856
gabbia di protezione 316, 791
gabbia fissa 603
gabbia volante 603
Gabon 745
gadolinio 684
gaffa 611
gagliardetto 739
Gai-lohn 187
galassia 9
galassia a spirale barrata 9
galassia a spirale normale 9
galassia ellittica 9
galassia irregolare di tipo I 9
galassia irregolare di tipo II 9
galassia lenticolare 9
galea 598
galeone 599
Galileo 19
galleggiante 263, 265, 611, 615, 628, 652, 827, 911
galleggiante, asta del 263
galleggiante, valvola del 265
galleggiante dell'indicatore di livello 655
galleria 411, 543, 592
galleria, prima 431
galleria, seconda 431
galleria di collegamento 543
galleria di derivazione 657
galleria di fondo 650
galleria di ispezione 658
galleria di testa 650
galleria in direzione 650
galleria secca 47
gallese 469
galletta di segale 205
galletta scandinava 205
gallette di riso 207
galletto 311
gallina 120
gallina, uovo di 213
gallio 682
gallo 120
galloccia 834, 835
galloccia di ormeggio 597
galoppo 125, 856
galoscia 342
gamba 124, 139, 147, 149, 156, 278, 280, 281, 351, 815, 823
gamba a capriolo 276
gamba anteriore 277
gambale 798, 800, 889, 895
gambaletto 365
gamba posteriore 277
gamba telescopica 482, 776
gamberetto 218
gambero di acqua dolce 218
Gambia 745
gamba 75, 76, 241, 301, 302, 453, 454, 456, 457, 591, 910, 911
gambo, bottone a 453
gambo a innesto dello spazzolino 384
gambo filettato 311
ganascia 312, 913
ganascia 312, 317, 377, 559, 590
ganascia curva 310
ganascia dentata 310
ganascia dritta 310
ganascia fissa 311, 312
ganascia mobile 311, 312
ganci, scala con 767
ganci del pettine 461
ganci di fissaggio 851
gancio 249, 284, 313, 316, 453, 456, 483, 573, 634, 699, 776, 862, 881, 889
gancio del barbazzale 854
gancio della cintura 505
gancio del manganello 770
gancio del piatto 698
gancio di chiusura 389
gancio di sollevamento 651
gancio di traino 567, 640
gancio di trazione 587
gancio di trazione automatico 587
gancio per l'impasto 236
ganglio cerebropleurale 105
ganglio simpatico 167
ganglio spinale 167, 168
ganglio viscerale 105
Ganimede 4
gara 831
gara, area di 845, 846, 847

gara, campo di 855
gara, commissario di 875
gara, numero di 875
gara, ufficiali di 801, 846
gara di ciclismo su strada 870
garage 244, 726, 769
garage, porta basculante del 416
garage, porta sezionale del 416
garam masala 199
garitta 408, 409
garofano 80
garofano, chiodo di 198
garrese 124, 130
garretto 124, 130
garza sterile 777
gas 275, 651, 656, 680
gas, accendino a 391
gas, manopola di regolazione del 903
gas, rubinetto del 267
gas, scaldabagno a 267
gas, serbatoio del 391
gas combusto 564
gas combusto, cappa di raccolta dei 267
gas di scarico, immissione dei 564
gas di scarico delle automobili, inquinamento da 69
gas inerte 274
gas inquinanti, emissione di 69
gas nobili 684
gasolio 656
gassa d'amante 908
gassa d'amante doppia 908
gas serra 68
gas serra, concentrazione di 68
gastrocnemio 150, 151
gastronomia 216
gateway 523
gatti, razze di 132
gatto 132
gatto, morfologia di un 133
gatto, testa di 132
gatto americano a pelo corto 132
gatto delle nevi 876, 886
gatto dell'isola di Man 133
gatto del Maine 132
gattone 411
gattuccio 303
gattuccio stellato 218
gazza 118
gelatiera 240
gelato, porzionatore per 233
gelone 183
Gemelli 13
gemello 361
gemma 78
gemma apicale 77
gemma ascellare 77
gemma florale 77
gemma terminale 77
generatore 563, 659, 665, 668
generatore, gruppo del 658
generatore, produzione di elettricità dal 662
generatore di audiofrequenze 488
generatore di energia, modulo del 40
generatore di vapore 646, 669, 670, 671, 674, 763
generatore d'aria calda 258
generatore d'aria calda elettrico 258
generatore principale 586
generatore semovente 622
generatore termoelettrico a radioisotopi 18
generatori 688
generatori elettrici, locale dei 763
generi alimentari 180
genere 784
genjiva 159, 174
genitali femminili, organi 170
genitali maschili, organi 169
genitori 784, 785
Genova, salame di 216
geografia 28
geologia 42
geometria 704
Georgia 746
gerboa 123
Germania 744
germano 682
germe 85
germinazione 77
germogli di soia 191
germoglio 77
germoglio di bambù 185
gessetto 863
gesso, pannello di 299
gesso, piastrella di 299
Gesù Cristo 736
getti d'acqua 828

gettoni, fessura per 507
gettoni, finestrilla per la restituzione dei 507
geyser 44
Ghana 745
ghepardo 135
gheriglio 84
ghetta 339, 901
ghettina con ruches 368
ghi 210
ghiacciaio 46, 48, 66
ghiaccio 67
ghiaccio, macchina del 721
ghiaia 253
ghiandaia 118
ghiandola albuminogena 104
ghiandola coxale 103
ghiandola del veleno 99, 106
ghiandola di Cowper 169
ghiandola digestiva 104, 105, 106, 107
ghiandola lacrimale 177
ghiandola mammaria 171
ghiandola pedale 104
ghiandola salivare 97, 99, 104, 176
ghiandola sebacea 172
ghiandola sudoripara apocrina 172
ghiandola sudoripara eccrina 172
ghiandola surrenale 165
ghiandola velenifera 103
ghiandola velenigena 112
ghiandole digestive 103
ghiandole salivari 164
ghiandole serigene 103
ghiera 269, 320
ghiera di bloccaggio 302, 700, 756, 900
ghiera di messa a fuoco 479
ghiera di tenuta 270
ghiera femmina 909, 910
ghiera maschio 909, 910
gi 846
giacca 355, 844, 855
giacca a doppiopetto 348
giacca alla marinara 355
giacca attilata 337
giacca a vento 348
giacca a vento 353, 901
giacca da cavallo 853
giacca in pile 370
giacca tradizionale 846
giacche 348, 355, 358
giaccone 355
giacconi 352
giacimento minerale 647
giaguaro 135
giallo 400, 690
giallo-arancio 400
giallo-verde 400
Giamaica 742
Giapeto 5
Giappone 33, 747
Giappone, Fossa del 50
Giappone, Mar del 33
giapponese 469
giardinaggio 298, 322
giardinaggio, guanti da 325
giardiniera, sega da 330
giardino 322, 406
giardino, filo da 324
giardino pubblico 713
giardino roccioso 322
giarrettiere 367
Giava, Fossa di 50
giavellotto 748, 793
gibbone 139
Gibilterra, Stretto di 32
Gibuti 745
gigante rossa 8
giglio 80, 741
gile 348, 354, 359
ginco, noce di 193
ginepro, bacca di 198
ginglimo 156
ginnasta, nome del 825
ginnastica 823, 824
ginnastica, abbigliamento da 371
ginnastica, completo da 369
ginnastica ritmica 823
ginocchielli, cinghia dei 857
ginocchiello 857
ginocchiera 749, 796, 808, 850, 858, 880, 882, 894, 895
ginocchio 124, 130, 146, 148
giocatore 801, 805, 808, 810, 827, 877, 878, 920
giocatore, bastone del 880
giocatore, handicap del 858
giocatore, numero del 808, 810, 878
giocatore: battitore 798

giocatore numero 1 858
giocatore numero 2 858
giocatore numero 3 858
giocatore numero 4 858
giocatori 822
giocatori, panchina dei 794, 801, 807, 809, 814
giocatori, posizioni dei 794, 803, 804, 811, 814
giocatori, sedie dei 813
giocatori espulsi, area di rientro dei 827
giocattoli 717
giocattoli, negozio di 714
giocattolo 854
giochi 788, 914
giochi con la racchetta 815
giochi da tavola 915
giochi di carte 914
gioco 822
gioco, area di 608
gioco del volano 816
gioco di liccioli 460
gioco online 525
giogo 698
giogo anteriore 698
giogo di supporto 14, 15
giogo posteriore 698
gioielleria 714
gioielli 374, 717
Giordania 746
giornale 471
giornale, nome del 471
Giovanni Calvino 736
Giove 4
girabecchino 307
giradischi 488, 500
giraffa 129, 490, 492
Giraffa 12
giraffa, treppiede della 492
giraffista 429
girante 659
girante della turbina 664
giranti 659
girasole 80
giratubi 315
girella 911, 913
girello 863
girino 111
giro 104
giro, manica a 361
girocollo 363, 368, 374
girocollo, maglia 359
girocollo, maglione 354
girocollo drappeggiato 363
giro della spirale 105
giro embrionale 105
giorizzonte di riserva 626
giroscopo 759
giubba 338
giubbotto equilibratore 841
giubbotto 848
giubbotto da pescatore 911
giubbotto di salvataggio 611
giudaismo 736
giudice 842, 843, 844, 848, 855
giudice arbitro 858
giudice assistente 823
giudice del fallo di piede 821
giudice di arrivo 830, 839, 883
giudice di campo 807
giudice di linea 805, 807, 812, 813, 816, 818, 820, 824, 877, 879
giudice di linea centrale 820
giudice di partenza 883
giudice di pista 883
giudice di porta 827, 878
giudice di rete 821
giudice di sedia 820
giudice di servizio 816, 820
giudice di stile 830
giudice d'angolo 845
giudice laterale 807
giudice principale 837
giudici 824, 825, 828, 881
giudici, banco dei 728
giudici, tribuna dei 890, 891
giudici, ufficio dei 728
giudici assistenti 883
giudici di arrivo 883
giudici di corsa, postazione dei 856
giudici di gara, postazione dei 887
giudici di partenza 882
giudici di virata 831
giudici d'angolo 846
giudici per la valutazione della composizione 823
giudici per la valutazione della difficoltà 823

giudici per la valutazione dell'esecuzione 823
giudizio, dente del 159
giuggiola 197
giunca 600
giunto 863, 909
giunto a compressione 270
giunto angolare 635
giunto di rotaia 590
giunto di sollevamento 640
giunto perimetrale 661
giunto scorrevole 310
giunto scorrevole, pinza a 310
giuntura 390
giunzione a linguetta del telaio 249
giunzione positivo-negativa 672
giunzione scanalata del telaio 249
Giurassico 93
giurati, stanza dei 728
giuria 853
giuria, banco della 728
giuria, piattaforma della 871
giuria, presidente di 855, 900
giuria superiore 823
giustacuore 338
giustizia 726
giustizia, palazzo di 710
Glaciale Artico, Mar 28
gladio 748
gliande 169
globo di vetro 903
globo oculare 110, 177
globulo bianco 162
globulo rosso 162
glom 127
glottide 112
glucosio 78
gnocchi 206
gnomone 696
go 916
gobba 890
Gobi, Deserto dei 33
gocce oftalmiche lubrificanti 384
goccia 404
goccia di cristallo 287
gocciaio 247, 249, 551
gola 47, 48, 115, 444
goletta 601, 749
golf 866
golf, campo da 708, 788
golf, vettura da 869
Golfo del Bengala 33
Golfo dell'Alaska 30
Golfo del Messico 30
Golfo di Aden 33, 34
Golfo di Botnia 32
Golfo di California 30
Golfo di Carpentaria 29
Golfo di Guinea 34
Golfo di Oman 33
Golfo di Panama 31
Golfo mistico 430
Golfo Persico 33
Golgi, apparato del 74, 94
gomiti 206
gomitiera 800, 894, 895
gomito 124, 130, 140, 147, 149, 156, 258
gomitolo 462
gomma 534
gomma, fasciatura in 838
gomma, guarnizione di 270
gomma, piedino di 321
gomma, tubo flessibile di 271
gomma da asciutto 872
gomma da bagnato 872
gomma di tenuta del grembiule 605
gomma espansa, isolante di 299
gomma piena 633
gommino 776
gonade 95, 105, 106
gondola 600
gonfalone 739
gonfiaggio, dispositivo di 611
gonfiatore 904
gonfiatore a soffiato 904
gong 437, 449
goniometro 701
gonna 355
gonna a balze 357
gonna ad anfora 357
gonna a portafoglio 357
gonna arricciata 357
gonna a tel 357
gonna con baschina 357
gonna diritta 357
gonna pantalone 357

gonne 357
gonnellino 822
gorgiera 339, 848
gorgonzola 211
gorilla 138
gorilla, morfologia di un 139
gorilla, scheletro di un 138
gracile 151
gradi 770
gradini, taglio a 375
gradino 255, 321, 417, 570, 587, 647, 847
gradino, altezza del 647
gradino, larghezza del 255
gradino, lunghezza del 255
gradino di accesso 631
gradino posteriore 766, 775
gradino rientrabile 567
grado 704
grado Celsius 702
grafite 670
gramigna cretata 186
granaio 182
granato 375
grancassa 437, 448
granchio 218, 301
Grand Canyon 30
grande adduttore 151
Grande Baia Australiana 29
Grande Barriera Corallina 29
Grande Catena Divisoria 29
grande complesso 151
grande copritrice secondaria 115
grande falciata esterna 844
grande falciata interna 844
grande galleria 402
grande gluteo 151
grande intestino 110
grande labbro 170, 171
grande pettorale 150
grande rotondo 151
grande safena 160
Gran Deserto Sabbioso 29
Gran Deserto Vittoria 29
grande trocantere 153
grandi elettrodomestici 716
Grandi Laghi 30
grandi magazzini 715, 716
grandine 64
grandine, rovesci di 57
gran dorsale 151
granella, elevatore della 643
granella, serbatoio della 643
grano 85
grano, chicco di 85
grano: spiga 85
grano saraceno 85, 203
granoturismo 549
granulazione 6
granulo d'amido 74
granulo lipidico 74
grappino 610
grappolo d'uva 86
grassella 124
grassetto 472
grassi 209
grassi lubrificanti 656
grasso alimentare 209
grattugia 230
grattugiaformaggio 230
grattugia per noce moscata 230
gravità, fascia di 610
crecaggio 424
Grecia 744
greco 469
green 866, 867
greggio, area di lavorazione del 652
grembiule 605
grembiule, gomma di tenuta del 605
Grenada 743
griffa 302, 306, 307
griffa, rotore a 688
griglia 234, 261, 290, 383, 493, 502, 561, 562, 658, 727, 903
griglia anteriore 261
griglia dei ripiani 291
griglia del radiatore 570
griglia del riscaldamento 594
griglia di aerazione 244, 594
griglia di contatto metallica 672
griglia di illuminazione 429, 492
griglia di illuminazione, accesso alla 490
griglia di partenza 872, 875
griglia di rivestimento 259
griglia di sicurezza 730
griglia di uscita dell'aria 260, 382
griglia di vaporizzazione 261
griglia di ventilazione 289
griglia elettrica 238

griglia elettrica per interni 239
griglia per casco 796
griglia per raclette 239
griglia terminale 667
grilletto 320, 331, 516, 752, 754, 755, 757, 767, 860, 861, 912
grilletto di accelerazione 331
grilletto di sicurezza 331
grillo 835
grill pieghevole 907
Groenlandia 30
Groenlandia, Mar di 28
gronda 412
grondaia 244
groppa 124, 425, 826
groppo 57
grotta 47, 51
groviere 211
gru 602, 606, 634, 652, 761
Gru 10
gru a ponte 658
gru a portale 596, 635, 657, 658
gru a torre 634
gruccia 782
gruista, cabina del 634
gru mobile a braccio 596
gruppetto 435
gruppi strumentali 438
gruppo 870, 916
gruppo del generatore 658
gruppo delle sospensioni 553
gruppo dello sterzo 553
gruppo dell'elettropompa 559
gruppo del turbo-alternatore 646
gruppo di continuità 520, 523
gruppo di punti a cappio 459
gruppo di testa 870
gruppo frigorifero 571
gruppo generatore 659
gru su pontone 596
guadino 911
guaiaiva 197
guaina 79
guaina della lingua 112
guaina di protezione 908
guaina di Schwann 168
guaina isolante 663
guaina mielinica 168
gualdrappa 856
guancia 124, 130, 148, 301, 860, 861, 909
guanciale 280
guanciale, fodera del 280
guanti 346, 872
guanti da donna 346
guanti da giardinaggio 325
guanti da uomo 346
guanti del portiere 802
guanti di lattice, astuccio per i 770
guanti di protezione 318
guanto 20, 796, 798, 800, 841, 848, 853, 855, 870, 871, 874, 875, 878, 882, 884, 887, 888, 891, 892
guanto, dito del 346
guanto, dorso del 346
guanto, palmo del 346
guanto alla scudiera 346
guanto corto 346
guanto da golf 869
guanto da guida 346
guanto da presa 879
guanto da respinta 879
guanto da sera 346
guanto da softball 797
guanto del difensore 797
guanto di crine 379
guanto di lattice 776
guanto lungo 346
guantone 800, 842
guantoni da boxe 843
guarani 469
guardalinee 803, 807
guardamano 754, 860, 861
guardaroba 250, 279, 394, 719, 723, 726, 731
guardaroba dei clienti 720
guardaroba del personale 720
guarda 229, 811, 849, 854
guardia bassa 843
guardia destra 807
guardia giurata, stanzino della 731
guardia in piedi 843
guardia sinistra 807
guardolo 342
guardrail 894
guarnizione 268, 269, 294, 368, 655
guarnizione, anello di tenuta della 268
guarnizione ad anello 268
guarnizione conica 265

guarnizione della coppa dell'olio 566
guarnizione di gomma 270
guarnizione magnetica 291
Guatemala 742
guazzo 397
guazzo, pittura a 396
guepière 367
guerriero gallico 748
gufo reale 119
guglia 52, 410, 411
guida 294, 421, 424, 456, 632, 633
guida, cabina di 585
guida, guanto da 346
guida, leva di manovra della 632, 633
guida, rullo di 499
guida, ruota di 594, 595
guida circolare 16
guida del contrappeso 417
guida del filo 910
guida della cabina 417
guida della carta 508, 519
guida della catena 331, 580
guida della pellicola 477
guida del nastro 499, 534
guida di appoggio 303, 304
guida di onda 489
guida di scorrimento 587, 835
guida di taglio 424
guidafilo 452, 453, 457
guida fine, sistema di 17
guida graduata 305
guida graduata, scanalatura della 305
guida metallica 533
guida metallica di protezione 571
guida parallela 304, 305
guida parallela, arresto della 305
guida parallela, carrello della 305
guida parallela, riga della 305
guida parallela, scanalatura della 305
guida per il pane 238
guidatore 857
guidone 739
Guinea 745
Guinea, Golfo di 34
Guinea Bissau 745
Guinea Equatoriale 745
guscio 84, 117, 389
gusto 174
Gutenberg, discontinuità di 42
Guyana 742
guyot 49
gyoji 847

H

Haiti 742
hakama 846, 847
half-pipe 887
hall 719, 724
handicap, punto di 916
handicap, tabellone degli 858
handicap del giocatore 858
handicap della squadra 858
hangar per elicotteri 762
hard disk estraibile 521
harissa 201
hassio 683
hat switch 516
hausa 468
Havers, canale di 154
hawaiano 469
hertz 702
hijab 339
hijiki 183
Himalaya 33
hindi 469
hockey su ghiaccio 878
hockey su prato 800
hockey su prato, campo da 788
home 515
home theatre 494
Homo sapiens sapiens 93
Honduras 742
Horn, Capo 31
hovercraft 605
hub 522, 523
Hubble, classificazione di 9
Hubble, telescopio spaziale 17
Hudson, Baia di 30
Huitzilpochtli, tempio di 412
humus 200
humus 78
Huygens 19
hyacotherium 93

identificazione, cartellino di 770
identificazione tecnica, banda di 501
identità, piastrina d' 376
Idra Femmina 11, 13
Idra Maschio 10
idrante, chiave per 767
idrante, presa dell' 766
idrante a colonna 767
idrante antincendio 712
idraulica 262, 270
idrocarburi, fuoriuscita di 70
idroelettricità 657
idrogeno 682
idrogeno liquido, serbatoio dell' 24, 25
idrosfera 66
idrolante a due galleggianti 628
iena 134
ifa 76
igiena orale 384
igloo 418
igname 184
igrografo 59
igrometro 261
igrostat 261
iguana 114
ileo 99, 111, 116, 122, 152, 164
illuminazione 274
illuminazione, griglia di 429
illuminazione, lente di 701
ilo renale 165
imballaggio 71
imballatrice 642
imbarcazione, parti di una 838
imbarcazioni antiche 598
imbarcazioni a vela, andature delle 833
imbarcazioni di coppia 839
imbarcazioni di punta 839
imbarcazioni tradizionali 599
imbarco, passerella di 619
imbarco, scaletta di 611
imbardata 630
imboccatura 858
imboccatura, canna di 447
imbottitura 899
imbottitura dell'angolo 842
imbottitura di sicurezza 823
imbottitura per il petto 800
imbracatura 841, 893, 896, 897
imbracatura cosciale 900
imbracatura da scalata 901
imbuto 231, 493
imbuto collettore 59
immagine 917
immagine, raddrizzatori di 692
immagine stampata 420
immagini, pulsante di visualizzazione delle 477
immagini, pulsante per il salto di 477
immersione, frullatore a 236
immissione del gas di scarico 564
immissione di energia nella rete di trasmissione 662
impalcato 540
impalmatura normale 908
imparipennata 79
impastatrice 236, 239
impasto, gancio per l' 236
impennaggi 629
impennaggio 859
impennaggio a T 629
impennaggio con tre derive 629
impennaggio orizzontale basso con una deriva 629
impennaggio orizzontale rialzato con una deriva 629
impennaggio verticale 625
impermeabile 352
impiallacciatura 300
impianto di climatizzazione 608
impianto di deasfaltizzazione 656
impianto di estrazione con solventi 656
impianto di lavorazione 649
impianto di produzione dei lubrificanti 656
impianto di raffreddamento 553
impianto di reforming catalitico 656
impianto di riscaldamento ad acqua calda 259
impianto di riscaldamento ad aria calda 258
impianto di smistamento 71
impianto di trivellazione 651
impianto elettrico 553
impianto elettrico impermeabilizzato 263
impianto esterno 260
impianto frenante 553
impianto hi-fi di riproduzione del suono 497
impianto idraulico 262
impianto idroelettrico 657

impianto interno 260
impieghi di Internet 525
impiombatura corta 908
impluvio 406
importo da pagare 548
imposta 249, 540
imposta, conio d' 413
impostazione del tempo di esposizione 478
impostazioni 508
impostazioni, pulsante di visualizzazione delle 477
imposte ripiegabili 282
impugnatura 230, 236, 237, 240, 288, 302, 303, 304, 305, 307, 308, 309, 316, 319, 320, 323, 331, 332, 381, 383, 384, 439, 750, 754, 782, 783, 793, 797, 798, 800, 838, 850, 851, 859, 867, 888, 891, 892, 909, 910, 913
impugnatura, schermo a 318
impugnatura a anello 390
impugnatura anteriore 757
impugnatura a penna 815
impugnatura a pistola 306, 318, 754, 755, 860, 912
impugnatura a stretta di mano 815
impugnatura con sistema antivibrazione 331
impugnatura della cassa battente 460
impugnatura della pistola 320
impugnatura di sicurezza 332
impugnatura laterale 306, 307, 308
impugnatura per le figure 840
impugnatura principale 307
impugnatura rotante 516
impugnatura sagomata 381
impugnatura termica 877
impugnatura 840
impulsi, irrigatore a 329
impulso sensoriale 168
impuntura 342, 346, 350, 368, 370
imputato, banco dell' 728
inalatore dosimetrico 783
in avanti 828
incamicatura 912
incamicatura degli elementi di combustibile difettosi 666
incandescenza, lampadina a 274
incasso, scatola da 274
incastellatura 460
incastonatura 376
incastrato per la forza di sollevamento 635
incastrato per montante 571
incavo 227
incendi, prevenzione degli 764
incendio delle foreste 69
incenerimento 71
incernieramento, perno di 638
inchiostratore 397, 421, 470
inchiostratore, disegno a 396
inchiostratore a colori cangianti 729
inchiostratore litografico 423
incisione 424
incisivi 159
incisivo 121, 123
incisivo centrale 159
incisivo laterale 159
incisura anteriore 173
incisura intertragica 173
inclinazione 13
inclinazione, comando di 898
inclinazione, indicatore di 898
incocco, punto di 913
incordatura 816, 822
incremento dell'effetto serra 68
incrocio 463
incudine 174
India 747
Indiano 10
Indiano, Oceano 28, 29, 33, 34
indicatore della pressione dell'acqua 766
indicatore della regolazione 889
indicatore della temperatura del liquido di raffreddamento 557
indicatore del livello dell'acqua 288
indicatore del livello di carburante 557
indicatore del livello di picco a istogramma 488
indicatore del livello d'acqua 239
indicatore dell'alimentazione di ossigeno 898
indicatore del piano 417
indicatore di carica 383
indicatore di destinazione 593
indicatore di direzione 554, 571
indicatore di direzione, comando dell' 556
indicatore digitale di frequenza 497
indicatore di linea 568, 569, 595

indicatore di livello, galleggiante dell' 655
indicatore di livello automatico 655
indicatore di temperatura 381
indicatore generale degli orari 582
indicazione del valore 729
indicazioni di tempo 434
indice 173, 261, 471, 612, 695, 698, 699
indice, pulsante per l' 477
indice di profondità 307
indice di regolazione dell'altezza 304
Indie Occidentali 30
indio 682
indivia riccia 187
Indonesia 33, 747
indonesiano 469
indorsatura 425
indorsatura, pressa per 425
indorsatura, rotaia di 425
indotto 688
indotto, avvolgimento dell' 688
indotto, nucleo dell' 688
induismo 736
industria 525
industria petrolchimica 656
infermeria 726
infermiera 780
infermiere, sedile dell' 775
infermieri, postazione degli 778, 779
inferriata 403
infilza ago 454
infiltrazione 67, 69
infilzicarte 534
infinito 703
infiorescenze, tipi di 81
inflesso 413
inforamento, tasca di 632
informatica, aula di 734
informazioni 725
informazioni, banco delle 620, 715, 719, 730, 733, 769, 779
informazioni, diffusione di 525
infradito 344
infraspinato 151
infundibolo della tuba di Falloppio 171
infusi 208
ingaggio, cerchio di 878
ingaggio, punto di 878
ingegnere del suono 429
inghiottitoio 47
inglese 469
ingluvie 97, 104, 106, 116
ingranaggi, scatola degli 423
ingranaggio, dente di 686
ingranaggio, sistemi di 686
ingranaggio a pignone e cremagliera 686
ingranaggio cilindrico a ruote dentate 686
ingranaggio conico 686
ingranaggio di trascinamento 240
ingranaggio per il moto orario 17
ingrandimento, pulsante per l' 477
ingrandimento, tasto di 512
ingranditore 485
ingranditore, temporizzatore dell' 485
ingressi uscite audio/video 498
ingresso 250, 394, 509
ingresso, porte d' 427
ingresso, selettore di 498
ingresso/uscite audio 527
ingresso alla piramide 402
ingresso al marciapiede 582
ingresso degli attori 402
ingresso dei clienti 720
ingresso dei detenuti 726
ingresso dei veicoli 769
ingresso dei visitatori 726
ingresso del fluido vettore 672
ingresso della stazione 592
ingresso delle merci 713
ingresso dell'acqua di raffreddamento del condensatore 669
ingresso dell'acqua fredda 267
ingresso dell'alimentazione dell'utente 273
ingresso del personale 720, 726, 735, 768
ingresso del pubblico 402
ingresso del reflusso del condensatore 669
ingresso del vapore a bassa pressione 668
ingresso del vapore ad alta pressione 668
ingresso per il computer 518
ingresso principale 713, 733, 735, 768, 781
inguine 146, 148
iniettore 565, 566
iniezione 565

iniziali della banca di emissione 729
inizio, colpo d' 866
inizio lettura 501
innesco 912
innestatoio 330
innesto marcia avanti/marcia indietro 327
in poppa 833
in prigione 919
inquietato 740
inquinamento agricolo 69
inquinamento da gas di scarico delle automobili 69
inquinamento dell'acqua 70
inquinamento dell'aria 69
inquinamento del suolo 69
inquinamento domestico 69
inquinamento industriale 69
inquinamento petrolifero 69
inquinanti atmosferici 69
inquinanti non biodegradabili 69
insalata, coppetta per l' 226
insalata, forchetta da 228
insalata belga 187
insalata riccia 186
insalate 722
insalatiera 226
insegna esterna 592
insegnante 734
inserimento 515
inserimento dei documenti da trasmettere, punto di 508
inserto 471
inserzione pubblicitaria 471
insetti 96, 101
insieme vuoto 703
insolitare 643
insonazione, lastra di 58
inspirazione 832
installazione 395
intaglio 401
integrale 703
integrazione di energia alla rete di trasmissione 677
inteliatura 256, 902
inteliatura, base dell' 249
inteliatura, parte superiore dell' 249
inteliatura di sostegno 485
Intelsat 487
intensità luminosa, unità di misura dell' 702
interbase 794
intercapedine d'aria 675
interfodera 455
interfono 491
interiora 212
interlinea 472
interlinea 1,5 472
interlinea doppia 472
interlinea singola 472
Internet 523, 524
interno destro 801
internodo 77
interno gamba con abbottonatura a pressione 368, 369
interno sinistro 801
interosseo plantare 150
interpretazione simultanea, cabina per l' 718
interpunzione, segni di 473
interramento 71
interrogatori, stanza per gli 768
interruttore 237, 240, 241, 263, 274, 286, 288, 289, 291, 305, 307, 308, 318, 320, 381, 382, 383, 384, 451, 495, 613, 687
interruttore, dispositivo di blocco dell' 306
interruttore, placca dell' 274
interruttore acceso/spento 476
interruttore a grilletto 304, 305, 306, 308
interruttore automatico 260, 658, 663
interruttore bipolare 272
interruttore dell'autofocus 483
interruttore del portello 293
interruttore di accensione 477, 483, 488, 493, 496, 497, 498, 501, 505, 513, 518, 519, 520, 526
interruttore di accensione e del volume 504
interruttore di avviamento 576
interruttore di blocco 478
interruttore di emergenza 576
interruttore differenziale 272
interruttore di fine corsa 417
interruttore di trasmissione 505
interruttore d'alimentazione 508
interruttore generale 494
interruttore motore/luce 452

interruttore principale 272, 273
interruttore unipolare 272
interruzione 515
intersezione 703
intersuola 370
intervalli 434
intervallo 617
intervista 471
intestino 95, 97, 103, 104, 105, 107,
109, 112, 161
intestino crasso 164
intestino tenue 164
intradosso 413
inuktitut 469
invergatura, barra d' 461
inverno 54
inverno, solstizio d' 54
invertitore 302, 306
invio 515
invito, scalino d' 255
involucro 256, 259, 313, 521, 700, 899
involucro di copertura 260, 261
involucro di zinco (anodo) 689
involucro esterno di bachelite 757
lo 4
iodio 683
ipermetropia 691
ipersostentatore 23
ipersostentatore sul bordo di
attacco 625
ipofisi 167
iporachide 115
iposcopio 758
ippodromo 856
ippoglossa 221
ippopotamo 129
Iran 746
Iraq 746
iride 177
iridio 683
Irlanda 743
Irlanda, Mar d' 32
irlandese 469
irrigatore a impulsi 329
irrigatore oscillante 329
irrigatore rotativo a pioggia 329
isba 418
ischio 111, 116, 122, 153
islamismo 736
Islanda 32, 744
islandese 469
isobara 55
isola 38, 224, 539, 761
Isola di Baffin 30
isola di Man, gatto dell' 133
Isola di Terranova 30
isolamento, cella di 727
isolamento, stanza di 778
isolamento, tappo di 689
isolante 672
isolante a lamina metallica elastica 299
isolante di gomma espansa 299
isolante in plastica 272
isolante in rotolo 299
isolante preformato 299
isolante sfuso granulare 299
isolante termico 22, 259
isolante vinilico 299
isolatore 663
isolatori sospesi, catena di 663
isola vulcanica 49
Isole Aleutine 30
Isole delle Antille 742
Isole Falkland 31
Isole Figi 29
Isole Marshall 747
Isole Salomone 747
isolotto roccioso 51
isolotto sabbioso 51
ispezione, tappo di 270
Israele 746
issopo 202
istituzioni educative 525
istmo 38
istmo della tuba di Falloppio 171
istmo delle fauci 174
Istmo di Panama 30
istruzione 732
istruzioni per l'uso 548
istruzioni sui tessuti, simboli delle 347
Italia 744
italiano 469
itterbio 684
ittiosauro 93
ittiosistegiidi 92
ittrio 683
iurta 418

J

jabot 362
jaboticaba 197
jack 488
jack, area dei 488
jarlsberg 211
jazz-band 438
jeans 358
jet supersonico 53, 629
jicama 184
jolly 914
joule 702
joystick 516, 918
judo 844
judogi 844
jujutsu 846

K

Kalahari, Deserto del 34
karatè 845
karategi 845
karateka 845
karateka, linea dei 845
kayak 837
kayak monoposto (K1) 839
Kazakistan 746
kelvin 702
kendo 847
kendoka 847
kendoka, linea dei 847
Kenya 745
Kermadec-Tonga, Fossa di 50
kerosene, serbatoio del 25
ketch 601
ketch Marconi 601
ketchup 201
kilogrammo 702
kiilt 357
kimono 364
kimono, manica a 361
Kinyarwanda 468
Kirghizistan 746
Kiribati 747
kirundi 468
kit con cuffia dotata di microfono 506
kit di attrezzi 580
kiwano 196
kiwi 196
koala 143
Kola, Penisola di 32
kombu 183
kora 433
kote 847
Kuiper, cintura di 4
kumquat 194
kung fu 846
Kuwait 746
k-way 371

L

la 434
labbra, pennellino per 378
labbra, trucco per le 378
labbro 124, 132
labbro esterno 105
labbro inferiore 174, 444
labbro interno 105
labbro superiore 99, 174, 444
labirinto 885
laboratorio 16, 17, 726
laboratorio, strumenti di 685
laboratorio americano 21
laboratorio di anatomia patologica 781
laboratorio di conservazione 395
laboratorio spaziale 23
laboratorio superiore 16
lacca 400
laccio 370, 913
laccio di pelle 350
laccolite 44
la centrale 436
Ladoga, Lago 32
laghetto 322
laghi 48
laghi, acidificazione dei 70
lago 7, 38, 45, 48
lago artificiale 48
Lago Baikal 33
Lago Ciad 34
Lago di Aral 33
lago di meandro abbandonato 48
Lago Eyre 29
lago glaciale 48
Lago Ladoga 32

Lago Malawi 34
lagomorfi 122, 123
lagomorfo: coniglio, fauce di un 123
lago salato 52
Lago Tanganica 34
lago tettonico 48
Lago Titicaca 31
Lago Vittoria 34
lago vulcanico 48
laguna 51
lama 128, 227, 229, 237, 240, 302,
303, 304, 305, 315, 320, 331, 332,
382, 383, 390, 453, 454, 534, 636,
639, 849, 878, 880, 881, 884, 900
lama, cilindro di rotazione della 639
lama, cilindro di sollevamento
della 636, 639
lama, dispositivo di blocco
dell'inclinazione della 304
lama, fermo della 382
lama, filo della 382
lama, meccanismo di spostamento
della 639
lama, regolatore dell'altezza della 305
lama, regolatore dell'inclinazione
della 304
lama, vite di blocco della 304
lama a cucchiaino 401
lama dentellata 382
lama dritta 401
lama di sega circolare 304
lama di taglio 424
lama dritta 382
lama fissa 424
lama grande 905
lama isolata 316
lama per danza 881
lama per pattinaggio libero 881
lama piccola 905
lama ricurva 401
lama smussata 401
lame, tipi principali di 401
lamella 76, 285
lamelle concentriche 154
lametta a due tagli 383
lamette, caricatore di 383
lamina 75, 76, 79, 881, 888
lamina assorbente 672
lamina bimetallica, termometro a 695
lamina cribrosa dell'etmoide 175
lamina metallica elastica, isolante a 299
lampada 496, 693
lampada, base della 614
lampada a braccio regolabile 286
lampada ad incandescenza 614
lampada al neon 316
lampada alogena al tungsteno 274, 275
lampada alogena da tavolo 286
lampada a petrolio 906
lampada a risparmio energetico 673
lampada a sospensione 286
lampada a stelo 286
lampada a tubo per flash 482
lampada da comodino 724
lampada da lettura 286
lampada da notte 780
lampada da parete 287
lampada da parete con braccio
estensibile 287
lampada da tavolo 286
lampada del presbitero 737
lampada frontale 901
lampada orientabile 399
lampada per saldare 319
lampada portatile 765
lampada portatile a gabbia 316
lampada provacircuiti 316
lampadario 287
lampade in serie 287
lampadina 316, 687
lampadina a incandescenza 274
lampadina a risparmio di energia 275
lampeggiante 766, 771
lampeggiante, sistema di controllo
del 771
lampeggiatore anteriore 574, 576
lampeggiatore posteriore 575, 576
lampione 287, 322, 712
lampione da parete 287
lampone 192
lampone, sezione di un 83
lampreda 219
lanceolata 79
lanceolato 413
lancetta dei decimi di secondo 696
lancetta dei minuti 696, 697
lancetta dei secondi 696
lancetta delle ore 697
lancia 319, 328, 748

lancia antincendio 766
lancia antincendio schiumogena 607
lancia di salvataggio 652
lanciafumogeni 758
lanciamissili 761
lanciarazzi civetta 762
lanciasiluri 763
lanciatore 760, 794, 795, 799, 865
lanciatrice 865
lancio 795, 799, 864
lancio, area di 788
lancio, camera 763
lancio, rampa di 891
lancio, struttura doppia di 24
lancio, tubo di 756, 757
lancio, zona di 865
lancio del disco 791
lancio del giavellotto 791
lancio del martello 791
lancio del peso 790
lantaniidi 684
lantano 684
lanterna 614, 903
lanterna del faro 614
lanugine, filtro per 292, 293
Laos 747
lapide commemorativa 738
lapislazzuli 375
lardatoio 233
larido 209
larga 472
larghezza, condensata 472
larghezza, larga 472
larghezza, normale 472
larghezza, spansa 472
larghezza, stretta 472
larghezza del gradino 255
larghezza 472
larice 89
laringe 163
larva 100
lasagne 206
lasco, al 833
lasco, al gran 833
laser a rubino pulsato 692
lastra di insolazione 58
lastra di rame 422
lastra inchiostrotraccice 421
lastrico, pietra da 298, 322
latifoglie 88
latitudine 36
lato 227, 431, 632, 842
lato, mezzo 632
lato bacino 664
lato della regina 916
lato del re 916
lato destro 384
lato di destra 431
lato di sinistra 431
lato mare 664
lato sinistro 384
latrine 406
latte per alimenti 223
latte 210
latte, brico del 226
latte di capra 210
latte evaporato 210
latte in polvere 210
latte omogeneizzato 210
latteria 182
latticello 210
latticini 180
latticini, scomparto per i 291
lattina 223
lattuga asparago 186
lattuga cappuccina 186
lattuga iceberg 186
lattuga marina 183
lattuga romana 186
laurenzio 684
lava, strato di 44
lavabiancheria a carica frontale 292
lavabiancheria a carica verticale 292
lavabo 262
lavaggio 347
lavaggio, torre di 294
lavaggio delle stampe, vasca di 485
lavagna 734
lavalliere 349
lavanderia 250, 724, 726
lavanderia a secco 715
lavanderia per le divise 764
lavandino 264, 722, 724, 780
lavandino del chirurgo 781
lavandino per il prelavaggio 721
lavandino per le pentole 721
lavaparabrezza, ugello del 550
lavapiatti 721
lavare a mano in acqua tiepida 347

lavare in lavatrice in acqua calda e
velocità normale 347
lavare in lavatrice in acqua calda e
velocità ridotta 347
lavare in lavatrice in acqua molto calda
e velocità normale 347
lavare in lavatrice in acqua tiepida e
velocità ridotta 347
lavastoviglie 224, 271, 294, 721, 723
lavatrice 262, 271
lavello 224, 270
lavello, doppio 262
lavello con tritarifiuti 270
lavori 545, 547
lavoro, piano di 224, 305, 312
lavoro, tavola di 452
lavoro a maglia 457
lavoro meccanico 662
leccarda 234, 239
LED indicatore del livello di picco 499
legabagagli elastico 389
legame chimico 680
legamento 105
legamento elastico 133
legamento largo dell'utero 171
legamento periodontale 159
legamento sospensore 177
legatore 642
legatura 435, 446
legatura, pelle da 425
leggio 436, 444, 451, 737
leggio da orchestra 436
legionario romano 748
legna da ardere, cassone per 256
legni, famiglia dei 437
legno 300, 867, 868
legno, materiali derivati dal 300
legno, scultura in 401
legno 1 868
legno 3 868
legno 5 868
legume, sezione di un 84
legumi 190
legumiera 226
lembo 359, 453, 535
lembo anteriore 349
lembo della camicia 349
lembo graduato 612
lembo posteriore 349
lemure 139
lente 385, 478, 479, 501, 697, 905
lente a contatto monouso 384
lente a contatto morbida 384
lente a contatto rigida 384
lente addizionale per
macrofotografie 479
lente biconcava 691
lente biconvessa 691
lente concava 691
lente convessa 691
lente di campo 692
lente di illuminazione 701
lente di ingrandimento 693
lente di ingrandimento per la messa a
fuoco 485
lente obiettivo 692
lente piano-concava 691
lente piano-convessa 691
lente torica 691
lenti 535, 691
lenti, sistema di 692
lenti a contatto 384
lenticchie 190
lenti convergenti 691
lenti di focalizzazione 694
lenti divergenti 691
lenza 909
lenzuolo 280
lenzuolo con angoli 280
Leonico 13
leone 135
Leone 13
leone marino 137
leone passante 741
leopardo 135
lepre 123, 212
Lepre 11
lepre fischiante 123
lesena corinzia 407
lesena dorica 407
lesena ionica 407
Lesotho 746
lettera 474
lettera di riferimento 855
lettere 472
lettere, cassetta delle 474
lettere al direttore 471
lettiga 776
lettino 776

lettino a sponde 281
lettino pieghevole con fasciatoio 281
letto 280, 567, 823
letto, biancheria da 280
letto, scompartimento 584
letto, vagoni 584
letto d'ospedale 780
letto matrimoniale 724
Lettonia 744
lettore audio digitale portatile 504
lettore CD 513, 526
lettore CD/DVD 918
lettore CD/DVD-ROM 450, 513
lettore CD portatile 503
lettore dei codici a barre 517
lettore di carte 548, 730, 731
lettore di compact disc 488, 501, 503, 504, 517
lettore di compact disc, tasti del 504
lettore di microfilm 732
lettore di scheda di memoria 513, 521
lettore di schede 494, 507
lettore DVD-ROM 513, 526
lettore ottico di caratteri 474
letto singolo 724
letto ungueale 172
lettura, inizio 501
lettura, luce di 771
lettura, specifica di 20
lettura, tasto di 505
lettura di compact disc 501
leucoplasto 74
leva 238, 268, 270, 310, 377, 421, 423, 686, 912, 920
leva, cappuccio della 268
leva a linguetta 452
leva degli aerofreni 626
leva dei flap 626
leva del cambio 552, 556, 579, 580, 870
leva del carrello 626
leva del freno 579, 870, 876
leva del freno a mano 556
leva del freno anteriore 576
leva della chiave 446
leva della frizione 574, 576
leva della pinza 381
leva dello smorzatore 443
leva del pedale 442
leva del pistone 315
leva di apertura dell'attacco 889
leva di avanzamento 307
leva di azionamento 649
leva di azionamento del freno a mano 587
leva di bloccaggio 312
leva di bloccaggio dell'altezza 14, 15
leva di bloccaggio dell'asse orizzontale 14, 15
leva di chiusura 587
leva di comando manuale 590
leva di contatto 287
leva di fissaggio dei venturi 757
leva di manovra della guida 632, 633
leva di manovra dell'otturatore 756
leva di regolazione 436
leva di regolazione della velocità 333
leva di regolazione dell'ossigeno 319
leva di regolazione laterale 309
leva direzionale 633
leva di sbloccaggio 310
leva di scatto 265, 398
leva di scorrimento 555
leva di serraggio 309, 312
leva di sollevamento della piastra di taglio 333
leva di svincolo del premicarta 528
leva d'armamento 757
leva d'innesto della frizione 327
leva liberacarta 528
leva per togliere il paralama inferiore 304
levapunti 534
leva spaziatrici dei dischi 643
leva tirafilo 452
levetta 230
levetta dello sciacquone 265
levetta dello spazzolino 456
levetta di erogazione della vincita 920
levetta per il sollevamento del braccio 500
levigatrice 423
Levieri 13
leviero 131
Libano 746
libellula 102
liberacarta, leva 528
Liberia 745
libero 803, 812

Libia 745
libreria 714, 734
libretto, scala a 321
libretto degli assegni 386
libri, banco per il prestito dei 733
libri, banco per la restituzione dei 733
libri, carrello per i 733
libri di consultazione 732
libri per bambini 732
libro, dorso del 425
libro contabile 535
libro delle firme 531
libro elettronico 527
libro rilegato 426
licci 460, 461
liccio 460
lichene 74
lichene, struttura di un 74
lichene crostoso 74
lichene fogliaceo 74
lichene fruticoso 74
licheni 74
Liechtenstein 744
lima 309, 905
lima curva 401
limetta 194, 377
limetta di cartoncino vetrato 377
limetta pieghevole 377
limite del campo 795
limone 194
limousine 549
lince 134
Lince 12
linea 434, 813
linea, aereo di 53
linea, giudice di 813, 816, 818, 820, 824
linea, indicatore di 595
linea aerea di alimentazione 585, 595
linea attiva, connettore della 663
linea bianca 127
linea blu di zona 879
linea cablata 525
linea centrale 815, 816, 848
linea centrale di servizio 821
linea continua 538
linea corta 819
linea dedicata 523, 524
linea degli sprinter 871
linea dei 10 metri 804
linea dei 15 metri 805
linea dei 200 metri 871
linea dei 22 metri 804
linea dei 23 metri 800
linea dei 27 metri 858
linea dei 2 metri 827
linea dei 30 metri 859
linea dei 36 metri 858
linea dei 4 metri 827
linea dei 50 metri 859
linea dei 54 metri 858
linea dei 5 metri 800, 805
linea dei 60 metri 859
linea dei 70 metri 859
linea dei 7 metri 814, 827
linea dei 90 metri 859
linea dei karateka 845
linea dei kendoka 847
linea del battitore 799
linea del bersaglio 877
linea della chiusura lampo 455
linea della corsia 791
linea della fila di attesa 731
linea della giuria 891
linea delle yards 806
linea dello scatto finale 871
linea dell'acqua 615
linea dell'arbitro 845
linea dell'area di porta 814
linea dell'area di rigore 802
linea del quadrato di servizio 818
linea del traguardo 791
linea di accrescimento 104, 105
linea di arrivo 833, 839, 856, 871, 890
linea di arrivo dei 500 metri 883
linea di attacco 812
linea di avvertimento per il fioretto 848
linea di avvertimento per la sciabola e la spada 848
linea di battuta 793
linea di battuta del salto in lungo 793
linea di battuta del salto triplo 793
linea di centro 877
linea di centrocampo 801, 806, 809, 810, 879
linea di cucitura 455
linea di demarcazione 799
linea di direzione 907

linea di distribuzione a bassa tensione 273, 663
linea di distribuzione a media tensione 273, 663
linea di fallo 865, 877
linea di fondo 800, 806, 809, 811, 812, 815, 816, 821, 831, 877
linea di forza 687
linea di fuoricampo 794, 819
linea di fuoricampo, palo della 795
linea di lancio 918
linea di limite posteriore 848
linea di messa in gioco 806
linea di messa in guardia 848
linea di meta 804, 806, 809
linea di metà campo 803, 805, 818, 819, 827
linea di mira, regolazione della 692
linea di mischia 807
linea di modifica 455
linea di pallone morto 804
linea di partenza 791, 833, 872
linea di partenza degli 800 metri piani 791
linea di partenza dei 10000 metri piani e della staffetta 4 x 400 metri 791
linea di partenza dei 100 metri piani e dei 100 metri ostacoli 790
linea di partenza dei 110 metri ostacoli 790
linea di partenza dei 1500 metri piani 791
linea di partenza dei 200 metri piani 790
linea di partenza dei 400 metri piani, dei 400 metri ostacoli 791
linea di partenza dei 5000 metri piani 790
linea di partenza dei 500 metri 882
linea di partenza della staffetta 4 x 100 metri 791
linea di piegatura 455
linea di porta 814, 827, 878
linea di punizione 814
linea di puntamento 907
linea di ricezione 818
linea di rimando 799
linea di rullaggio 619
linea di servizio 818, 819, 821
linea di servizio corto 817
linea di servizio lungo 816
linea di sicurezza 593
linea di spezzatura 362
linea di taglio 455
linea di tiro 859, 865, 893
linea di tiro libero 811
linea di uscita laterale 805
linea d'acchito 862
linea ferroviaria locale 583
linea ferroviaria principale 583
linea isosismica 43
linea laterale 108, 800, 803, 806, 809, 810, 812, 814, 815, 819, 858, 864, 877
linea laterale del doppio 817, 820
linea laterale del singolo 817, 821
linea mediana 814
linea meridiana 907
linea neutra 687
lineare 79
linea sottomarina 524
linea telefonica 524
linea telefonica/cablata/satellitare 523
linea tratteggiata 538, 539
linebacker centrale 806
linebacker esterno 806
linebacker interno 806
linee di costa 51
lingala 468
lingua 99, 109, 110, 164, 174, 175, 212
lingua, dorso della 176
lingua, guaina della 112
lingua biforcuta 112
lingua di cervo 76
lingua di terra 51
lingua glaciale 46
lingue aborigene dell'Australia 469
lingue afroasiatiche 468
lingue amerindie 469
lingue bantu 468
lingue celtiche 469
lingue centrafricane 468
lingue dell'Oceania 469
lingue del mondo 468
lingue germaniche 469
lingue indoeuropee 469
lingue indoiraniche 469
lingue isolate 469
linguella 346

lingue maleopolinesiane 469
lingue papuane 469
lingue romanze 469
lingue sinotibetane 468
lingue slave 469
linguetta 342, 352, 370, 386, 433, 456, 532, 881
linguetta, ago a 456
linguetta a strappo 390
linguetta con finestra 532
linguetta di protezione 521
linguettone 889
lingue uralo-altaiche 469
liquidi utilizzabili 400
liquido 680, 681
liquido cefalorachidiano 168
liquido dei freni, serbatoio del 559
liquore, bicchierino da 225
lira 433
Lira 13
liscio 79
liscivazione 70
lisosoma 94
lista dei vini 721
lista di controllo delle procedure 20
listarella 291
lista serratura 442
listello 404, 405, 676
listello di cartongesso bitumato 299
listello d'ingresso scorrevole 100
listello rompitratta 249
listino, collo a 363
litchi 197
litio 682
litografia 420, 423
litosfera 42, 66
litri erogati 548
litorina 217
Lituania 744
livella a bolla 313
livella del basamento 701
livella fissata all'alidada 701
livellatrice 639
livello 650
livello, vite di 699, 701
livello base del moto ondoso 49
livello dell'acqua 241, 261
livello dell'acqua, indicatore del 288
livello dell'acqua, selettore del 292
livello del mare 42, 49, 53
livello del suolo 647
livello di carburante, indicatore del 557
livello di mare calmo 49
livello di picco a istogramma, indicatore del 488
livello inferiore 597
livello superiore 597
livello superiore, dominio di 524
lizza 408
lobato 79
lobo 117, 173
lobo inferiore 163
lobo laterale inferiore 86
lobo laterale superiore 86
lobo medio 163
lobo superiore 163
lobo terminale 86
lob wedge 868
locale dei generatori elettrici 763
locale delle pompe 606
locale del reattore nucleare 763
locale macchine 763
locale per la biancheria 724
locale tecnico 543
locali per manutenzione 666
locomotiva diesel-elettrica 586
loculo 82
lombo 124, 147, 149
longan 196
longherone 624
longherone laterale 571
longherone laterale inferiore 635
longitudine 36
lonza comune 134
lonza 215
loop di punta 881
lorgnette 385
lorica 748
lotta 843
lotta greco-romana 843
lotta libera 843
lottatore 843, 844, 846
lubrificanti, impianto di produzione dei 656
lubrificazione, sistema di 586
lucchetto 580
luccio 220
luce 14, 15, 17, 381, 594, 615, 617, 626

luce alogena 775
luce anticollisione 624
luce bianca 616
luce della sbarra 591
luce della targa 554
luce di arresto 554
luce di aspirazione 565
luce di ingombro laterale 554, 570, 571
luce di lettura 771
luce di navigazione 605, 625, 631
luce di posizione 554, 585, 775
luce di posizione posteriore 554
luce di retromarcia 554
luce di scarico 565
luce di sicurezza 771
luce gialla 712
luce inattinica 484
luce intermittenza 775
luce perpetua 738
lucernario 245
lucernario del bagno 251
lucernario della tromba delle scale 251
luce rossa 712
luce rotante 766
lucertola 114
Lucertola 12
luce segnapunti 848
luce solare, misurazione della 58
luce verde 712
luce visibile 690
lucidatore 246
luci, commutatore delle 576
luci, pannello delle 490
luci, regolazione sulle alte 478
luci, regolazione sulle basse 478
luci, regolazione sulle medie 478
luci, sala di regolazione delle 490
luci, tecnico delle 429
luci/video, area di controllo 490
luci abbaglianti, spia delle 576
luci anteriori 554
lucidascarpe a batteria 345
lucidanguie 377
luci dei goal 879
luci delle sorgenti 498
lucido 345
luci intermittenza 568
lucio 220
luci pedonali 712
luci posteriori 554, 775
Luer-Lock, punta 776
luminosità, tasto di 505
Luna 4, 6, 7
Luna, caratteristiche della 7
Luna, eclissi di 7
Luna, fasi della 7
Luna, orbita della 6, 7
Luna calante 7
Luna crescente 7
Luna gibbosa calante 7
Luna gibbosa crescente 7
Luna nuova 7
Luna piena 7
Lunetta 342, 409, 802, 810
lunghezza, misura della 700
lunghezza, unità di misura della 702
lunghezza dei punti, regolatore della 452
lunghezza del gradino 255
lunghezza della punta 911
lunghezza dell'onda 49
lunghezza d'onda 690
lunotto laterale 551
lunula 105, 172, 173
lupino 190
lupo 134
Lupo 11
Lussemburgo 743
luteranesimo 736
lutezio 684
lutz 881

M

macaco 139
macadamia, noce di 193
macao 118
macchia 66
macchia di fiori 322
macchia oculare 95
macchia solare 6
macchina compatta 480
macchina da caffè a filtro 241
macchina da cucire 452
macchina da maglieria 456
macchina da scrivere elettronica 528
macchina del ghiaccio 721
macchina della polizia 769, 771
macchina di carico 666

macchina di carico-scarico 669, 670
 macchina di lancio dei piatti 860
 macchina di scarico 666
 macchina di smistamento 475
 macchina di smistamento-
 posizionamento-annullamento 474
 macchina fotografica, corpo della 476
 macchina fotografica, piattaforma
 per 482
 macchina fotografica, vite di fissaggio
 della 482
 macchina fotografica a lastre 480
 macchina fotografica digitale 517
 macchina fotografica reflex 480
 macchina fotografica reflex (6x6) 480
 macchina fotografica reflex a pellicola:
 dorso 477
 macchina fotografica reflex a pellicola:
 sezione 478
 macchina fotografica reflex biottica 481
 macchina fotografica reflex digitale:
 dorso 477
 macchina fotografica reflex digitale:
 monitor di controllo 476
 macchina fotografica reflex monoculare:
 vista frontale 476
 macchina fotografica subacquea 481
 macchina fotografica usa e getta 480
 macchina per espresso 241
 macchina per fare la pasta 230
 macchina per fototessere 715
 macchina per lavare i bicchieri 723
 Macchina Pneumatica 11
 macchina ultracompatto 480
 macchine, locale 763
 macchine, sala 606, 608
 macchine agricole 641
 macchine da caffè 241
 macchine fotografiche 480
 macchine per il caffè 723
 macchine pesanti 636
 macchinetta 381
 macchinista 428
 machete 751
 macinacaffè 240
 macinato 214, 215
 Mackenzie, Fiume di 30
 macrofotografie, lente addizionale
 per 479
 macronucleo 94
 macula 177
 Madagascar 34, 746
 madre 784, 785
 maestra, albero di 600, 602
 maestra, vela di 603
 magazzino 708, 716, 720, 722, 734,
 769
 magazzino dei surgelati 181
 magazzino frigorifero 596
 magazzino per l'attrezzatura 764
 mage 847
 Magellan 19
 magenta 690
 maggese 182
 maggiolino 101
 maggiore di 703
 maggiore o uguale a 703
 maglia 805, 810, 815, 870
 maglia, ferro da 457
 maglia, lavoro a 457
 maglia a coste 458
 maglia del cingolo 758
 maglia della squadra 796, 801, 802,
 808
 maglia dentata 331
 maglia diritta 458
 maglia girocollo 359
 maglia rovescia 458
 maglie da donna 716
 maglie esagonali, reticella metallica
 a 299
 maglieria, macchina da 456
 maglietta 791
 maglietta alla marinara 359
 maglietta intima 368
 maglione dolcevita 354
 maglione girocollo 354
 maglioni 354
 maglioni da uomo 717
 magna 44, 49
 magnesia, polvere di 825
 magnesio 682
 magnete 488, 687
 magnete fermacoperchio 240
 magnetismo 687
 magnetometro 60
 mah-jongg 917
 maiale 128
 maiale, tagli di 215

mais 85, 203
 mais, farina di 204
 mais, olio di 209
 mais, pane americano di 205
 mais, sciroppo di 209
 mais: pannocchia 85
 mais foraggero 182
 maître 720
 maieuscola 514
 maieuscolotto 472
 maieuscolo 472
 malanga 189
 Malawi 746
 Malawi, Lago 34
 Malaysia 747
 Maldive 747
 malgascio 469
 Mali, Repubblica del 745
 mallo 84
 malta 298
 Malta 744
 malto, aceto di 201
 mammella 127
 mammiferi carnivori 130, 134
 mammiferi insettivori 121
 mammiferi marini 136, 137
 mammiferi marsupiali 142
 mammiferi ungulati 124, 128
 mammiferi volanti 140, 141
 marmut lanoso 93
 marmorante 542
 mandarino 194
 mandibola 97, 99, 108, 111, 112, 116,
 121, 122, 123, 126, 131, 136, 138,
 141, 142, 152, 158
 mandibola inferiore 115
 mandibola superiore 115
 mandolino 433
 mandorla 81, 193
 mandrino 306, 307
 mandrino, chiave del 306
 mandrino autoserante 306
 manetta 750
 manetta di caricamento 755
 manette, astuccio delle 770
 manette di accelerazione dei motori 626
 manganello, gancio del 770
 manganese 683
 mango 197
 mangostano 196
 mangusta 134
 manica 337, 348, 848
 Manica, Canale della 32
 manica ad aletta 360
 manica a giro 349, 361
 manica a kimono 361
 manica alla raglan 352, 355, 361, 369
 manica a pagoda 361
 manica a palloncino 360
 manica a pipistrello 361
 manica a prosciutto 361
 manica a tre quarti 360
 manica a vento 739
 manica con spallina 360
 manica corta 337
 manica da vescovo 361
 manica di camicia 361
 manica di rifinito 760
 manica pendente 338
 manica svolazzante 337
 maniche 360
 manichetta antincendio 767
 manichette, asciugatoio per le 764
 manichette, supporto per le 764
 manichino da sarta 454
 manichino snodabile 398
 manico 227, 295, 301, 309, 311, 315,
 320, 328, 382, 383, 384, 386, 387,
 388, 389, 391, 425, 433, 439, 440,
 441, 454, 458, 534, 611, 815, 816,
 822, 849, 901, 905
 manico a scomparsa 386, 389
 manico della lama 424
 manico della manovella 423
 manico isolato 316, 317
 manico 269, 360, 631
 manico, borsa a 388
 manico cava 307
 manico del cavo 306
 manico del cordone 308, 318
 manico di attacco dello scalpello 651
 manico di bloccaggio 482
 manico di raffreddamento 755
 manico di riduzione 269
 manico inferiore del radiatore 561
 manico isolante 275
 manicare 377
 manicure, set per 377
 manifesto 427

manifesto della mostra in corso 394
 manifesto della mostra successiva 394
 maniglia 238, 239, 247, 248, 280,
 289, 290, 291, 294, 313, 389, 503,
 504, 551, 567, 584, 766, 775, 826,
 884
 maniglia a crociera 422
 maniglia del carrello 456
 maniglia della navicella 899
 maniglia di salita 570
 maniglia di sollevamento 756
 maniglia di spinta 416
 maniglia di traino 389
 maniglia fissa 554
 maniglia interna 554
 maniglia isolata 239
 maniglia laterale 594
 maniglia per il trasporto 755
 maniglie, cavallo con 824
 manioca 184
 manipolazione a distanza, sistema di 21
 manipolazione del combustibile 666
 mannaia 229
 mano 139, 147, 149, 154, 173
 mano, scudo di protezione della 331
 mano aperta 901
 manometro 654, 655, 775, 777, 841
 manometro della pressione della
 bombola 319
 manometro della pressione di
 esercizio 319
 manopola 256, 268, 290, 346, 379,
 574, 577, 749, 901, 920
 manopola alzacristalli 554
 manopola della messa a fuoco 14, 15,
 485
 manopola della sintonia 504
 manopola dell'acceleratore 576
 manopola del manubrio 871
 manopola del volume 503, 505
 manopola di bloccaggio 304
 manopola di bloccaggio del
 basamento 701
 manopola di bloccaggio della lama 305
 manopola di controllo 918
 manopola di messa a fuoco
 manuale 483
 manopola di posizionamento del
 campione 694
 manopola di regolazione del
 condensatore 693
 manopola di regolazione del gas 903
 manopola di regolazione della
 temperatura 465
 manopola di regolazione dello
 schienale 555
 manopola di regolazione
 dell'aggetto 309
 manopola di regolazione dell'altezza 289
 manopola di regolazione del
 micrometro 701
 manopola di ricerca delle stazioni 497
 manopola di sgancio del cavo di
 traino 898
 manopola di sintonizzazione 503
 manopola distanziatrice 528
 manopola per l'aerazione della
 cabina 898
 manopola per l'apertura della
 calotta 898
 manopole 318, 368
 manopole di comando dei
 bruciatori 290
 manovella 307, 312, 328, 460, 558,
 750, 910
 manovella, manico della 423
 manovella della colonna 482
 manovella del supporto 571
 manovella di avviamento 331
 manovella d'avvolgimento 313
 manovra, camera di 763
 manovra, motore di 23
 manque (da 1 a 18) 919
 mansardato, piano 251
 mantella 355
 mantello 105, 106
 mantello, muscoli del 106
 mantello del pistone 566
 mantello d'elica 605
 mantello inferiore 42
 mantello superiore 42
 mantice 445
 mantice a soffietto 432
 mantide religiosa 102
 manto di usura 538
 mantovana 282
 manuale 445
 manuale, pistoncino del 444
 manuale del grand'organo 444

manuale dell'organo espressivo 444
 manuale dell'organo positivo 444
 manuale di pronto soccorso 777
 manuali 444
 manubrio 327, 579, 649, 850, 851,
 871, 876
 manubrio, attacco del 579
 manubrio, manopola del 871
 manubrio rialzato 870
 Maometto 736
 maori 469
 mappamondo 734
 maracuja 196
 Mar Adriatico 32
 Mar Baltico 32
 marca 390
 Mar Caribico 28, 30
 Mar Caspio 28, 33
 marcatore per orli 454
 marcatura, punto di 455
 marchio registrato 473
 marcia avanti, pedale della 333
 marciapiede 245, 583, 593, 602, 620,
 712
 marciapiede, ingresso al 582
 marciapiede, margine del 593
 marciapiede dei viaggiatori 582
 Mar Cinese Meridionale 28, 33
 Mar Cinese Orientale 33
 Marconi, ketch 601
 Marconi, vela 601
 Mar dei Coralli 29
 Mar del Giappone 33
 Mar di Barents 32
 Mar di Beaufort 30
 Mar di Bering 28
 Mar di Groenlandia 28
 Mar di Norvegia 32
 Mar d'Irlanda 32
 mare 7, 38, 48
 mare, beccaccia di 118
 mare, livello del 42, 49, 53
 mare, orecchia di 217
 mare, passera di 221
 mare, pressione a livello del 55
 mare, riccio di 95
 mare, rondine di 118
 mare, tartufo di 217
 mare aperto 664
 Mare Arabico 33
 mare calmo, livello di 49
 Mare del Nord 28, 32
 Mare di Tasmania 29
 Mare di Weddell 29
 Mare Egeo 32
 mare-mare, missile 762
 margarina 209
 marginatore 484
 margine 79
 margine anteriore 105
 margine continentale 49
 margine del marciapiede 593
 margine fogliare 79
 margine libero 172
 margine per la cucitura 455
 margine posteriore 105
 Mar Glaciale Artico 28
 Marie Byrd, Terra di 29
 marinaio, sacca da 388
 Mariner 19
 marino 61
 marito 785
 marittima artica 55
 marittima polare 55
 marittima tropicale 55
 Mar Mediterraneo 28, 32, 34
 marmita 45, 553
 marmotta 123
 Mar Nero 28, 32, 33
 Marocco 745
 marquise, taglio a 375
 marra 610
 Mar Rosso 28, 33, 34
 marsina 338
 Mars Odyssey 19
 Mars Reconnaissance Orbiter 19
 marsupiali 143
 marsupio 143
 Marte 4, 5
 martelletti, barra dei 442
 martelletto 442, 443
 martelletto, asta del 443
 martelletto, barra del 443
 martelletto, feltro del 443
 martello 174, 317, 793
 martello, testa del 901
 martello a penna tonda 301
 martello da carpentiere 301

martello da falegname 301
 martello da muratore 315
 martello da rilegatore 425
 martello perforatore 648
 martello perforatore con
 servostegno 648
 martello piccozza 901
 martinetto 873
 martinetto azionatore
 dell'ipersostentatore 760
 martinetto idraulico 567, 640
 martingala 858
 Martin Lutero 736
 martin pescatore 118
 martora 134
 mascara, spazzolino per 378
 mascara compatto 378
 mascara liquido 378
 mascella 99, 108, 111, 112, 116, 122,
 123, 131, 136, 138, 152, 158, 175
 mascellare 121
 mascherabile mobile 112
 maschera 765, 796, 798, 800, 808,
 841, 848, 879
 maschera a pieno facciale bifiltro 773
 maschera da saldatore 318
 maschera forata 493
 maschera per l'ossigeno 775
 mascherina 432, 550, 773
 mascherina chirurgica 773
 mascherina perforata 342
 maschile 702
 maschio 408, 453
 maschio della messa a terra 274
 massa 43
 massa, morsetto di collegamento a 272
 massa, unità di misura della 702
 massa d'aria, tipo di 55
 massaggiatore 811
 massa pendolare 436
 massetere 150
 massetto 252, 253
 massiccata 591
 massiccio montuoso 38
 mastice di tenuta 265
 matafione di terziario 603
 matematica 703
 materassi 716, 824
 materasso 281, 776, 904
 materasso autogonfiante 904
 materasso isolante 904
 materasso pneumatico 904
 materasso 280, 281
 materasso di protezione 883
 materia 680
 materia, stati della 680
 materia inorganica 67
 materiale anticendio 767
 materiale audiovisivo 716
 materiale corrosivo 774
 materiale esplosivo 774
 materiale infiammabile 774
 materiale isolante 253, 254, 266, 267,
 294, 689
 materiale medico, deposito del 781
 materiale pulito, ripostiglio del 778
 materiale radarassorbente 629
 materiale radioattivo 774
 materiale sporco, deposito del 780
 materiale sporco, ripostiglio del 778
 materiale sterile, deposito del 780
 materiale tossico 774
 materiale vario 313
 materiali, movimentazione dei 632
 materiali da costruzione di base 298
 materiali derivati dal legno 300
 materiali di rivestimento 299
 materiali isolanti 299
 materiali metallici, smistamento dei 71
 materiali pericolosi 774
 matita 470
 matita correttrice di pomice 423
 matita di ematite 423
 matita litografica 423
 matita per sopracciglia 378
 matita sbiancante per unghie 377
 matite colorate 396
 matite colorate, disegno a 396
 matite per il contorno delle labbra 378
 matrice incisa 420
 matrice in rilievo 420
 matrice piana 420
 matrice ungueale 172
 matterello 232
 mattone 298
 mattone forato 298
 mattone forato per tramezzo 298
 mattone perforato 298
 mattone pieno 298

- mattone refrattario 256, 298, 465
 maturazione 86
 maturazione, stadi di 86
 maturità 86
 Mauritania 745
 Maurizio 746
 mawashi 847
 maya 469
 mazza 448, 796, 797, 798
 mazze 449
 mazze, tipi di 867
 mazzo 185
 mazzuolo 301, 401, 421, 433, 858
 meandro 48
 meandro abbandonato 48
 meandro abbandonato, lago di 48
 meato auditivo 173, 174
 meato uditivo esterno 158
 meato urinario 169
 Mecca, direzione della 738
 meccanica del pianoforte verticale 443
 meccanico 873
 meccanico dello start 873
 meccanismo antiritorno 909
 meccanismo a scatto 470
 meccanismo dell'organo 445
 meccanismo dell'orologio a peso 697
 meccanismo dell'ottava 446
 meccanismo di apertura dell'archetto 910
 meccanismo di avvolgimento 285
 meccanismo di carica 697
 meccanismo di chiusura, caricamento e sparo 755
 meccanismo di regolazione dell'altezza e dell'inclinazione della lama 305
 meccanismo di rilascio della bobina 910
 meccanismo di scappamento 436
 meccanismo di spostamento della lama 639
 vecchia 306
 vecchia a doppia elica 306
 vecchia a lancia 306
 vecchia a tortiglione 306
 vecchia elicoidale 306
 vecchie da trapano 306
 meda 615
 medaglione 374
 mede (regione B) 617
 media 849
 mediano destro 801
 mediano di apertura 804
 mediano di mischia 804
 mediano sinistro 801
 media tensione, linea di distribuzione a 273
 medici 846
 medicinali, confezioni farmaceutiche di 783
 medicinali, scomparto dei 775
 medico 780, 842
 medico di guardia, ufficio del 778
 medico interno 780
 medie frequenze, pick-up per 441
 medio 173, 472
 Mediterraneo, Mar 28, 32, 34
 meganeura 92
 megazostrodron 93
 Meissner, corpuscolo di 172
 meitnerio 683
 mela 193
 mela, sezione di una 82
 mela cotogna 193
 Melanesia 29
 melanesiano 469
 melanzana 188
 melario 100
 melassa 209
 mele, aceto di 201
 melissa 202
 melodia, canna della 432
 melodia, corde per la 432
 melograno 196
 melone amaro 188
 melone giallo canario 195
 melone invernale 189, 195
 melone mieloso 195
 melone Ogen 195
 melone retato 195
 meloni 195
 membrana 449
 membrana alare 140
 membrana cellulare 74, 94
 membrana del timpano 174
 membrana interdigitale 110, 117
 membrana interfemorale 140
 membrana nittitante 132
 membrana nucleare 74, 94
 membrana plasmatica 94
- membrana testacea 117
 membrana vitellina 117
 memoria, tasto di 478
 memoria, tasto di cancellazione della 478
 memoria, tasto di richiamo della 478
 memoria dati 316
 memoria dei motivi 456
 memorizzazione, tasto di 497, 498, 506
 memorizzazione dei dati, dispositivi di 521
 men 847
 mendelevio 684
 meningi 167
 menisco convergente 691
 menisco divergente 691
 menorah 738
 mensa 763
 Mensa 10
 mensola 256, 412, 440, 661
 mensola portaccessori 14
 mensola portautensili 321
 mensolone 256
 menta 202
 mento 115, 148
 mento, protezione del 575
 mento, protezione per il 765
 mentoniera 439
 menu 495, 721
 menu, pulsante del 477
 menu, tasto del 505
 merci, area di ricevimento delle 716
 merci, banchina di scarico delle 715, 716, 724
 merci, ingresso delle 713
 merci, scalo 583, 708
 mercurio 275, 683
 Mercurio 4, 5
 mercurio, bulbo di 695
 mercurio, colonna di 695
 merguez 216
 meridiana 696
 meridiano celeste 13
 meridiano fondamentale 36
 meridiano occidentale 36
 meridiano orientale 36
 méridienne 276
 merlano 221
 merlano nero 221
 merluzzo dell'Atlantico 221
 mesa 52
 mesenchima 95
 mesocarpo 81, 82, 83
 mesopausa 53
 mesosauro 92
 mesosfera 53
 mesotorace 97
 messa a fuoco, ghiera di 479
 messa a fuoco, lente di ingrandimento per la 485
 messa a fuoco, manopola della 14, 15, 485
 messa a fuoco, schermo per la 478
 messa a fuoco, selettore della 476
 messa a fuoco manuale, manopola di 483
 messa a terra, cavo di 318
 messa a terra, maschio della 274
 messa a terra, morsetto di 318
 messa a terra, terminale della 498
 messaggio precedente 508
 messaggio successivo 508
 messa in onda, spia luminosa di 488
 Messico 742
 Messico, Golfo del 30
 mestichino 397
 mestieri 452
 mestolo 233
 meta, area di 806, 809
 meta, linea di 806, 809
 metacarpale 154, 156
 metacarpale, 2° 140
 metacarpale, 3° 140
 metacarpale, 4° 140
 metacarpale, 5° 140
 metacarpo 111, 116, 122, 126, 131, 133, 136, 138, 142, 154
 metafisi 155
 metal detector a porta 726
 metalli 741
 metalli alcalini 682
 metalli alcalino-terrosi 682
 metalli di transizione 683
 metallo, bacchetta di 449
 metalloidi 682
 metatarsale 155
 metatarso 98, 111, 122, 126, 131, 138, 141, 142, 155
 metatorace 97
- meteorite 57
 meteorite 8
 meteorite ferro-rocciosa 8
 meteorite ferrosa 8
 meteoriti rocciose 8
 meteorologia 53
 meteorologia, simboli internazionali 56
 meteorologia, strumenti di misurazione 58
 metodi di pagamento 729
 metodo di stampa in cavo 422
 metodo di stampa in rilievo 421
 metopa 404
 metro 702
 metro a nastro 454
 metronomo 436
 metronomo al quarzo 436
 metropolitana 592, 713
 metropolitana, stazione della 592, 710
 metropolitana, treno della 592
 mezza barbeta 56
 mezzana, albero di 600, 602
 mezzana, tronco di 602
 mezzana, vela di 603
 mezzana, vela di straglio di 603
 mezzanino 592
 mezza sfera di sughero 817
 mezzi integrativi di riscaldamento 260
 mezzi occhiali 385
 mezzo di pronto intervento 543
 mezzogiunto 346
 mezzo lato 632
 mezzo manico 229
 mi 434
 micelio 76
 Michel Kerouliers 736
 microfilamento 94
 microfilm, lettore di 732
 microfilm, registratore di 520
 microfilm, stanza dei 732
 microfoni 771
 microfono 488, 492, 496, 505, 506, 508, 516, 517, 527, 770, 898
 microfono, presa del 505
 microfono dell'interfono 491
 microfono dinamico 488
 micrometro, manopola di regolazione del 701
 micrometro a vite 700
 Micronesia 747
 micronucleo 94
 microonde 690
 microonde, forni a 723
 microonde, forno a 238
 microscopi 693
 microscopio 693
 Microscopio 10
 microscopio binoculare 693
 microscopio elettronico, elementi del 694
 microscopio elettronico, sezione di un 694
 microtelefono 506, 507
 microtelefono, cordone del 506
 microtubulo 94
 microvetture compatta 549
 MIDI (cavo di interfaccia digitale per strumenti musicali) 451
 midollo 87, 212
 midollo allungato 167
 midollo osseo 154
 midollo spinale 109, 110, 167, 168
 midollo spinale, struttura del 167
 midrange 502
 miele 209
 miele, cella da 100
 mietitrebbiatrice 643
 migale del Messico 102
 miglio 85, 203
 miglio: spiga 85
 mignolo 173
 mihrab 738
 mihrab, cupola sul 738
 mille 703
 milza 109, 110, 113, 125, 161
 Mimas 5
 mina antiuomo 758
 minareto 738
 minbar 738
 minestra 722
 miniaspiratutto 288
 minibus 569
 miniera, esterno della 648
 miniera a cielo aperto 647
 miniera coltivata con sbancamento 647
 miniera di carbone 647
 miniera sotterranea 650
 mini impianto hi-fi 503
 minima 435
- minima, pausa di 435
 mini sci 888
 minore di 703
 minore o uguale a 703
 minuscolo 472
 minuti, lancetta dei 696, 697
 miocardio 162
 miopia 691
 mira, cannocchiale di 692
 mira, cuneo di 753
 mira, tacca di 754, 755, 861
 miraglio 615, 616
 Miranda 5
 miretta 464
 mirino 477, 492, 754, 755, 757, 859, 861, 893, 912, 913
 mirino a cannocchiale 912
 mirino elettronico 496
 mirtillo 192
 mirtillo palustre 192
 mirtillo rosso 192
 miscela, condotto di passaggio della 565
 miscela aria/carburante 564
 miscela di cinque spezie 199
 miscela di manganese (catodo) 689
 miscela di sostanze depolarizzanti 689
 miscela di zinco ed elettroliti (anodo) 689
 miscelatore 270
 miscelatore a cartuccia 268
 miscelatore a disco 268
 miscelatore a sfera 268
 miscelatore per dolci 232
 miscelatore vasca/doccia 262
 miscelatori 268
 miscelazione, camera di 319
 mischia 806, 807
 mischia, linea di 807
 mischia spontanea 805
 missile, struttura di un 759
 missile antiaereo 762
 missile anticarro 759
 missile antinave 759
 missile antiradar 759
 missile antisommergibile 759, 762
 missile aria-aria 759, 760
 missile aria-terra 759
 missile mare-mare 762
 missile terra-aria 759
 missili 759
 missili, deposito dei 762
 missili, principali tipi di 759
 Mississippi, Fiume 30
 misura degli angoli 701
 misura della distanza 700
 misura della lunghezza 700
 misura della temperatura 695
 misura dello spessore 700
 misura del peso 698
 misura del tempo 696
 misuratore di cucitura 454
 misuratore per ferri 457
 misurazione, pulsante di avvio della 478
 misurazione della direzione del vento 59
 misurazione della forza del vento 59
 misurazione della luce solare 58
 misurazione della pressione dell'aria 59
 misurazione della temperatura 59
 misurazione delle precipitazioni 59
 misurazione delle precipitazioni nevose 59
 misurazione delle radiazioni solari 58
 misurazione dell'altezza delle nubi 59
 misurazione dell'umidità 59
 misure di protezione obbligatorie 774
 misurini 231
 mitilo 217
 mitocondrio 74, 94
 mitra 257
 mitraglia 752
 mitragliatrice 758
 mitragliatrice leggera 755
 mixer audio 489
 mixer video ausiliario 491
 mobile 493
 mobile bar 279
 mobile contenitore 510
 mobile portaccessori 264
 mobili contenitori 278, 510
 mobili da lavoro 511
 mobili di archivio 510
 mobili per bambini 281
 mobili per ufficio 510
 moccassino 344
 moccassino classico 344
 modalità di misurazione 476
 modalità d'acquisizione 476
- modalità FM, tasto di selezione della 498
 modanatura 550
 modellatore aperto 366
 modellatore sgambato 366
 modello 455
 modello di stazione 55
 modem 522, 523, 524
 modem cablato 525
 moderatore 665, 670, 671
 modifica, linea di 455
 modiglione 405
 modo, selettori di 504
 modo della sintonia 497
 modo di acquisizione 476
 modo di esposizione, tasto per il 476
 modo di registrazione 496
 modo di uscita della copia 512
 modo manuale/automatico 465
 modulatore della pressione dei freni 559
 modulazione dell'altezza e del timbro del suono 450
 moduli fotovoltaici 21
 modulo abitativo americano 21
 modulo centrifugo 21
 modulo del carico utile 40
 modulo del generatore di energia 40
 modulo di affrancamento 531
 modulo di atterraggio (Viking) 18
 modulo di comando 19, 25
 modulo di comando del motore 563
 modulo di comunicazione 486
 modulo di controllo della potenza 563
 modulo di propulsione 486
 modulo di servizio 19, 25, 486
 modulo di sollevamento a mezzo gas 652
 modulo di sperimentazione europeo 21
 modulo di sperimentazione giapponese 21
 modulo lunare 19, 25
 modulo orbitante (Viking) 18
 modulo per la regolazione della carica delle batterie 563
 modulo RAM 513
 modulo russo 21
 moffetta 134
 moglie 785
 Mohorovicic, discontinuità di 42
 mola 308
 molare 121, 123
 molare, sezione trasversale di un 159
 molari 159
 molatrine angolare 308
 Moldavia 744
 mole 702
 molecola 680
 molibdeno 683
 molla 43, 249, 268, 286, 292, 310, 470, 757, 776, 823, 913
 molla, aletta a 302
 molla a spirale 285, 696
 molla della valvola 566
 molla dello scappamento 443
 molla dell'acciarino 752
 molla del ventilabro 445
 molla di richiamo 559
 molla di sospensione 586, 697
 molla di tensione 453, 457, 557, 850
 molla strutturale per scarichi 314
 molle 233, 257
 molle, rete a 280
 molle a forbice 850
 molle per chiocciole 233
 molle per spaghetti 233
 molletta 380
 molletta del filo 457
 molletta fermavetro 693
 moluschki 104, 217
 molo 653, 708
 moltiplica, ruota della 870
 moltiplicatore 677
 moltiplicatore di focale 479
 moltiplicazione 703
 molto sottile 472
 monaco 253
 Monaco, Principato di 744
 monarca 101
 mondo, climi del 61
 mondo, lingue del 468
 moneta: diritto 729
 moneta: rovescio 729
 monete, fessura per la restituzione delle 920
 monete, fessura per l'introduzione delle 920
 monete, slitta delle 920
 mongolfiera 899
 Mongolia 747

mongolo 469
monitor 507, 518
monitor, parete dei 490, 491
monitor a schermo piatto 518
monitor audio 488, 489, 490, 491
monitor degli effetti video digitali 491
monitor del direttore tecnico 491
monitor della pressione sanguigna 777
monitor di anteprima 489
monitor di anteprima, serie dei 491
monitor di controllo del regista 428
monitor di fase stereo 491
monitor di ingresso, serie dei 491
monitor di uscita 489, 491
monitor per il controllo della forma d'onda 491
monitor principale di anteprima 491
monoblocco 566
monocolo 385
monografie, sezione delle 732
monoscafi 835
monosci da slalom 840
monosci per figure 840
monoscopia 492
monovolume 549
montagna 45
montagna, climi di 61
montagnais 469
montagna sottomarina 49
Montagne Rocciose 30
montante 246, 249, 252, 253, 321, 362, 407, 413, 424, 425, 460, 551, 629, 663, 826
montante angolare 635
montante centrale 247, 278
montante del filetto 854
montante della ferratura 247
montante della serratura 247
montante dell'ala 628
montante del morso 854
montante del telaio 278
montante del timpano 252
montante d'angolo 252
montante imbottito 811
montante scorrevole 824, 825
montante verticale 277, 278
montatura 376, 385
montatura a ferro di cavallo 17
monte di lancio 795
monte di Venere 170
Monte Everest 53
Montenegro 744
montgomery 353
Monti Appalachi 30
Monti Carpazi 32
Monti dell'Atlante 34
Monti Transantartici 29
Monti Urali 32
montone 353
monumento 39
moquette 254
mora 192
mordente 435
morena di fondo 46
morena frontale 46
morena laterale 46
morena mediana 46
morena terminale 46
morfologia di una chiocciola 104
morfologia di una conchiglia bivalente 105
morfologia di una conchiglia univalente 105
morfologia di una farfalla 96
morfologia di una rana 110
morfologia di una stella marina 95
morfologia di un astice 107
morfologia di una talpa 121
morfologia di una tartaruga 113
morfologia di un cane 130
morfologia di un canguro 143
morfologia di un cavallo 124
morfologia di un delfino 136
morfologia di un gatto 133
morfologia di un gorilla 139
morfologia di uno squalo 108
morfologia di un persico 108
morfologia di un pipistrello 140
morfologia di un polpo 106
morfologia di un ragno 103
morfologia di un ratto 122
morfologia di un serpente velenoso: testa 112
morfologia di un uccello 115
morfologia di un'ape: operaia 98
morsa 312, 901
morsa serratubi 312
morsetti 673
morsetti di terra 272
morsetto 274, 284, 302, 303, 462

morsetto a C 312
morsetto a mano 422
morsetto dei movimenti azimutali 701
morsetto dell'ago 453
morsetto di bloccaggio della tavola 307
morsetto di collegamento a massa 272
morsetto di messa a terra 318
morsetto inferiore della sfera 58
morsetto nero 558
morsetto regolabile 286
morsetto rosso 558
morsetto terminale a spina 562
morso 426, 854
morso a pompa 854
morso inglese 854
morso Pelham con cannone snodato 854
mortadella 216
mortaio 230, 612, 753
mortaio del XVII° secolo 752
mortaio moderno 756
mortasa 390
morte 702
mosaico 406
mosca 101
Mosca 11
mosca artificiale 909
mosca tse-tse 101
moschea 738
moschettiera, stivale alla 343
moschettone 835, 901, 911
moschettone a D 900
moschettone a ghiera 900
Mosè 736
mosse principali 916
mostra in corso, manifesto della 394
mostra permanente, stanze della 395
mostra successiva, manifesto della 394
mostra temporanea, stanze della 395
mostre, tabellone d'affissione delle 394
motivi 458
motivi, memoria dei 456
motivo 458
motocicletta 574
motocicletta: vista dall'alto 576
motocicletta con telecamera 870
motocicletta da cross 577
motocicletta da motocross 875
motocicletta da rally 875
motocicletta da supercross 875
motocicletta da trial 875
motocicletta da turismo 577
motocicletta di testa 870
motociclette e ciclomotore 577
motociclismo 874
motociclista 874
motocoltivatore 327
motocompressore, turbina del 564
moto da Gran premio 874
motofalciatrice 332
moto ondoso, livello base del 49
motore 18, 261, 292, 293, 294, 304, 307, 308, 320, 323, 327, 332, 574, 640, 643, 651, 758
motore, asse di trasmissione del 237
motore, blocco 236, 237, 240, 288
motore, rivestimento del 331
motore, vano 632
motore, vano del 639
motore, yacht a 607
motore a benzina 553, 563, 566
motore a due tempi, ciclo del 565
motore a razzo 24, 759
motore del braccio 521
motore del disco 521
motore della pompa 263
motore del ventilatore 258, 261
motore di atterraggio 18
motore diesel 586
motore diesel, ciclo del 565
motore diesel, vano del 636, 637, 638, 639
motore diesel, ventilatore del 586
motore diesel del ventilatore di sostentamento 605
motore diesel di propulsione 605
motore di manovra 23
motore di traino, vano del 638
motore elettrico 259, 331, 332, 561, 563
motore elettrico d'emergenza 763
motore elettrico principale 763
motore F-1 25
motore fuoribordo 607
motore J-2 25
motore principale 23
motore rotativo, ciclo del 565
motore turbocompresso 564
motori, tipi di 564

motori a getto, zona di prova dei 761
motori diesel 762
motori diesel, combustibile per 656
motori diesel marini, combustibile per 656
motorino d'avviamento 327, 332
motociclo da diporto 607
motosega 331
motrice 570, 594
motto 729
mountain bike 581, 870
mountain bike da cross 581, 871
mouse, tappetino del 516
mouse a rotella 516
mouse meccanico 516
mouse ottico 516
mouse senza fili 516
movimentazione 632
movimentazione dei materiali 632
movimenti azimutali, morsetto dei 701
movimenti del terreno 47
movimenti di un aeroplano 630
movimento, rilevatore di 416
movimento a L 916
movimento diagonale 916
movimento orizzontale 916
movimento orizzontale del suolo 43
movimento verticale 916
movimento verticale del suolo 43
Mozambico 746
Mozambico, Canale di 34
mozzarella 210
mozzicone 391
mozzo 534, 579, 659, 677, 783
mozzo del rotore 631
muca 128
mucosa olfattiva 175
muffola 346
muffone 128
mughetto 80
mulinello 909
mulinello, alloggiamento del 909, 910
mulinello a bobina fissa 910
mulinello a bobina rotante 910
mulino a pilastro 676
mulino a torre 676
mulino a vento 676
mulo 128
multimetro 316
multiscafi 835
mummia 904
municipio 710
munizioni, castello per 758
munster 211
mura fortificate 738
muraglia 917
murata 602, 607
muro 813, 852, 917
muro con barriere 852
muro di fiancata 597
muro di fondazione 252, 253
muro di fondo 430, 431
muro di mattoni 298
muro di pietra 298
muro di sponda 657
muro di testata 597
muro in mattoni 253
muschi 75
muschio 75
muschio, struttura di un 75
muschio d'Irlanda 183
muscoli 150
muscoli del mantello 106
muscolo adduttore anteriore 105
muscolo adduttore posteriore 105
muscolo bulbocavernoso 169
muscolo erettore del pelo 172
muscolo papillare 162
muscolo retto inferiore 177
muscolo retto superiore 177
museo 394, 711
museo, negozio del 394
museruola 854, 856, 858
musica 432
musica, aula di 734
muso 110, 121, 124, 130, 132, 139, 143, 624, 897, 898
muso abbassabile 629
mussolina 231
muto 841
mutande 351
mutandina 367
mutandina con ruches 368
mutandina elastica 367
mutandina impermeabile 368
mutandoni 351
muting 499
mutulo 404
Myanmar 747

N

n. 8 avanti 804
nacchere 437, 449
nahuatl 469
Namib, Deserto del 34
Namibia 746
nana bianca 8
nana bruna 8
nana nera 8
naos 403
nappa 282
narice 108, 110, 112, 115, 124, 175
narvalo 137
nasale 749
nascita 702
nasello 385
nasello del paramartello 443
nashi 197
naso 122, 124, 148
naso, dorso del 175
naso, punta del 175
naso, radice del 175
naso esterno 175
nasofaringe 175
nastratrice 534
nastro 313, 340, 459, 757, 800, 821, 823
nastro, chiave a 315
nastro, fermo del 313
nastro, guida del 499
nastro, selettore del 499
nastro adesivo, chiocciola per 534
nastro bianco 812, 815, 817
nastro centrale 821
nastro di delimitazione 771
nastro di registrazione 499
nastro di Teflon 314
nastro magnetico 495
nastro per correzioni 534
nastro trasportatore 71, 620, 647, 649
nastro trasportatore dei bagagli 623
nastro verticale laterale 812
natica 147, 149, 169, 170
Nauru 747
navajo 469
navata centrale 411, 738
navata laterale 411
nave 41
nave, ancora della 610
nave appoggio 653
nave cisterna 606
nave da perforazione 604
nave da ricognizione meteorologica 54
nave di perforazione 653
nave per il trasporto delle merci 604
nave portacontainer 596, 604
nave traghetto 608
navetta 461
navetta per arazzi 461
navetta per il trasbordo dei passeggeri 621, 623
navetta piana 461
navetta spaziale 22, 53
navetta spaziale al decollo 22
navi 604
navicella 677, 899
navicella, cavi di sospensione della 899
navicella, maniglia della 899
navicella, sezione trasversale di una 677
navicella in vimini 899
navicolare 155, 156
navigazione, display di 626
navigazione, luce di 605, 625
navigazione, strumenti per la 612
navigazione satellitare, sistema di 613
navone 189
Nazca, placca di 43
nazionalità 825
nazionalità del nuotatore 831
NEAR 19
nebbia 57, 65
nebbia, segnalatore di 611
nebulizzatore 329
nebulosa planetaria 8
necroforo 101
neurologia 471
nefridio 107
negativo 485
negozio 710
negozio del museo 394
negozio di abbigliamento 714
negozio di animali 714
negozio di articoli da regalo 714
negozio di articoli sportivi 715
negozio di biancheria intima 714
negozio di bricolage 714
negozio di dischi 714
negozio di elettronica 714

negozio di giocattoli 714
negozio di oggettistica 715
negozio di scarpe 715
negozio per la riproduzione delle chiavi 715
nembostrato 56, 62
neo 684
neodimio 684
neon, lampada al 316
neonati, vestiti per 368
Nepal 747
neri 916
nero 472, 690, 741, 919
Nero, Mar 28, 32, 33
nervatura 79, 426, 639, 772
nervatura alare 96
nervatura centrale 75, 79, 84
nervi cranici 166
nervo 172
nervo ascellare 166
nervo cocleare 174
nervo cutaneo laterale della coscia 166
nervo cutaneo posteriore della coscia 166
nervo digitale 166
nervo femorale 166
nervo gluteo 166
nervo ileoinguinale 166
nervo ileopogastro 166
nervo intercostale 166
nervo ischiatico 166
nervo mediano 166
nervo olfattivo 175
nervo olfattorio 109
nervo ottico 177
nervo otturatorio 166
nervo peroniero comune 166
nervo peroniero profondo 166
nervo peroniero superficiale 166
nervo radiale 166
nervo safeno esterno 166
nervo safeno interno 166
nervoso, sistema 166
nervoso centrale, sistema 167
nervoso periferico, sistema 166
nervo spinale 167, 168
nervo tibiale 166
nervo ulnare 166
nervo vestibolare 174
nespolia del Giappone 193
netball 809
nettarina 192
nettunio 684
Nettuno 4, 5
neurone motorio 168
neurone sensoriale 168
neuroni, catena di 168
neutrone 680
neutrone incidente 681
neutroni, stella di 8
nevato 46
neve 64
neve, cristalli di 64
neve, misurazione delle precipitazioni 59
neve, rovesci di 57
neve acida 70
neve forte continua 57
neve forte intermittente 57
neve leggera continua 57
neve leggera intermittente 57
neve moderata continua 57
neve moderata intermittente 57
nevis perenni 45
nevischio 57, 64
New Horizons 19
newton 702
Nicaragua 742
nicchia di sicurezza 543
nicchia per la saracinesca 597
niche 683
nido 100
Niger 745
Niger, Fiume 34
Nigeria 745
Nilo 34
niobio 683
nipote 784, 785
nipoti 784
nipplio 269
nivometro 58, 59
nobelio 684
nocciola 193
nocciola, sezione di una 84
nocciolo 81
nocciolo del reattore 670, 671
noce 88, 193, 456, 750
noce, sezione di una 84
noce del Brasile 193
noce di acagiù 193

noce di cocco 193
noce di cola 193
noce di ginko 193
noce di macadamia 193
noce di pecan 193
noce moscata 198
nodello 124
nodi 908
nodo 77, 227, 229, 663, 687
nodo a margherita 908
nodo bocca di lupo 908
nodo del pescatore 908
nodo di Ranvier 168
nodo di scotta doppio 908
nodo di scotta semplice 908
nodo parlato doppio 908
nodo parlato semplice 908
nodo piano 908
nodo Savoia 908
nodo scorsolo 908
nodo semplice 908
nodo vaccaio 908
nome del dominio 524
nome del ginnasta 825
nome del giornale 471
nome della squadra 858
nome della stazione 592
nome della valuta 729
nome del nuotatore 831
nome del titolare 729
non appartiene a 703
non candeggiare 347
non centrifugare 347
non coincide con 703
nonio 612, 698, 700
nonio, scala graduata del 700
non lavare 347
non metalli 683
nonna 784
nonni 784
nonno 784
non parallelo a 704
non stirare 347
nord 616, 917
Nord 37
Nord, Mare del 28, 32
nord-est 616
Nord-Est 37
Nord Nord-Est 37
Nord Nord-Ovest 37
nord-ovest 616
Nord-Ovest 37
nori 183
normale 472
norvegese 469
Norvegia 744
Norvegia, Mar di 32
notazione degli scacchi 916
notazione musicale 434
note, valori di durata delle 435
notizie 471
notizie in breve 471
notosauro 93
notte, camicia da 364
nottolino 307
nottolino a scatto 700
nova 8
novità, scalfale delle 733
nube 65
nube alta, tipo di 55
nube a proboscide 63
nube bassa, tipo di 55
nube di ceneri vulcaniche 44
nube di Ort 4
nube media, tipo di 55
nubi 62
nubi, misurazione dell'altezza delle 59
nubi alte 62
nubi a sviluppo verticale 62
nubi basse 62
nubi medie 62
nuca 115, 147, 149
nuclei radioattivi 681
nucleo 6, 8, 9, 74, 94, 168, 170, 680, 867, 912
nucleo, membrana del 74
nucleo, scissione del 681
nucleo centrale di argilla 660
nucleo dell'indotto 688
nucleo esterno 42
nucleo fissile 681
nucleo interno 42
nucleolo 74, 94, 170
numeratore 273, 531
numeri romani 703
numero 791, 919

numero atomico 682
numero del binario 582
numero del giocatore 808, 810, 878
numero della camera 724
numero della carta 729, 731
numero della pompa 548
numero delle copie 512
numero delle righe, display del 456
numero dell'utente 273
numero di autostrada 39
numero di corsa 857
numero di corsia 893
numero di gara 875
numero di serie 729
numero di strada 39
nuora 784
nuotatore, nazionalità del 831
nuotatore, nome del 831
nuoto 830
nuoto, stadio per il 788
nuoto, stili di 832
Nuova Caledonia 29
Nuova Zelanda 29, 747
nuovo shekel 728
Nuovo Testamento 736
nuvola 53
nuvole 56
nuvole, assorbimento attraverso le 68
nuvole, parete di 63
nuvolosità 56

O

oasi 48, 52
Oberon 5
obi 845, 846
obice moderno 756
obiettivi 479
obiettivo 14, 476, 478, 479, 483, 506, 517, 518, 693
obiettivo, accessori dell' 479
obiettivo, attacco dell' 478
obiettivo, coperchio di protezione dell' 479
obiettivo, lente 692
obiettivo, pulsante di sblocco dell' 476
obiettivo di ingrandimento 485
obiettivo grandangolare 479
obiettivo macro 479
obiettivo normale 479
obiettivo supergrandangolare 479
obiettivo zoom 479
obliquo esterno dell'addome 150, 151
oblo 608
oboe 446
oboi 437
oca 120, 213
oca, uovo di 213
occhi, trucco per gli 378
occhiali 385, 870, 887, 888, 896
occhiali, astuccio per 387
occhiali, mezzi 385
occhiali, parti degli 385
occhiali a forcice 385
occhiali da sole 385
occhiali di protezione 318, 818, 819
occhiali di protezione con ripari laterali 772
occhiali di protezione panoramici 772
occhiali da nuoto 830
occhiali protettivi 861, 870, 875
occhiali 453
occhiello 342, 352, 370, 387, 457, 461, 471, 881, 900, 911
occhiello diritto 453
occhiello per la cinghia 477
occhiello per la tracolla 477
occhiello rotondo 453
occhio 63, 103, 104, 106, 107, 112, 113, 121, 133, 136, 148, 177, 301, 470, 854, 855
occhio, orbicolare dell' 150
occhio, parete dell' 63
occhio composto 96, 98, 99
occhio di controllo 591
occhiolo 284
occhione 756
occhione, braccio d'attacco dell' 756
occhione, fermo del braccio d'attacco dell' 756
occhione di traino 558
occhio semplice 97, 99
occipitale 151
Oceania 28, 29, 747
Oceania, lingue dell' 469

oceano 7, 38, 67
Oceano Atlantico 28, 29, 32, 34
Oceano Indiano 28, 29, 33, 34
Oceano Pacifico 28, 29, 33
oculare 14, 15, 478, 496, 692, 693
offerta, prodotti in 181
officina di riparazione dei locomotori diesel 583
officina meccanica 548, 589
officina riparazioni 648
Ofiuco 11, 13
oftalmologia, sala di 779
oggetti smarriti 725
oggettistica 716
oggetto 691
ogiva 627, 659
ogivale 413
ohm 702
okapi 128
olandese 469
olecrano 126, 153
oleodotti, rete di 654
oleodotto 654
oleodotto di spedizione 652
oleodotto di superficie 654
oleodotto sottomarino 654
olfatto 174
oli 209
oliature 648, 649
oli lubrificanti 656
olio, colore a 397
olio, pastelli a 396
olio, pittura a 396
olio, tappo di scarico dell' 566
olio combustibile leggero 656
olio combustibile per stufe 656
olio combustibile pesante 656
olio di arachidi 209
olio di mais 209
olio di semi di girasole 209
olio di semi di lino 400
olio di sesamo 209
olio d'oliva 209
oliva 188
oliva, olio d' 209
oliva auricolare 776
olivetta 353
olmio 684
Oman 746
Oman, Golfo di 33
ombelico 46, 146, 148
ombelico inferiore 115
ombelico superiore 115
ombra 696
ombreggiatura 463
ombrella 81
ombrello 391
ombrello a bastone 391
ombrello pieghevole 391
ombretto 378
omero 111, 116, 121, 122, 126, 131, 136, 138, 141, 142, 152, 156
omero, testa dell' 153
onda 49, 690
onda, altezza dell' 49
onda, fondo dell' 49
onda, lunghezza dell' 49
onda, lunghezza d' 690
onda d'urto 651, 653
onda sismica 43
onde hertziane, trasmissione a 486
onde radio 690
onde ultrasonore, emissione di 41
onori supremi 917
Oort, nube di 4
opale 375
Opera 710
opera morta 835
operatore pannello luci 490
operazioni, accesso al secondo livello di 529
operazioni, primo livello di 529
operazioni, secondo livello di 529
operazioni di base 529
operazioni specifiche 529
opercolo 108, 111
opilione 102
opistodomo 403
opossum 143
oragotango 139
orari 582
orari, tabellone degli 582
orari dei film 427
orata 219
orbicolare 79

orbicolare dell'occhio 150
orbita 112, 116, 131, 136, 138, 142
orbita dei satelliti 60
orbita della Luna 6, 7
orbita della Terra 6, 7
orbita geostazionaria 60
orbita polare 60
orbiter 22, 23
orca 137
orchestra 402
orchestra sinfonica 437
orchidea 80
ordinata rinforzata 607
ordine corinzio 405
ordine di arrivo 831
ordine dorico 404
ordine ionico 404
ordito 455, 460, 461
ordito, fili dell' 463
ordito, subbio dell' 460
ordito alto, telaio a 461
ordito basso, telaio a 460
orditoio 462
Ordoviciano 92
ore, lancetta delle 697
orecchia di mare 217
orecchie, tappi per le 772
orecchie di cane, collo a 362
orecchini 374
orecchini a clip 374
orecchini ad anello 374
orecchini a perno 374
orecchini a vite 374
orecchini pendenti 374
orecchio 133, 140, 146, 610
orecchio, struttura dell' 174
orecchio di Giuda 183
orecchio esterno 174
orecchio interno 174
orecchio medio 174
orecchione 753
organi di senso 172, 173, 177
organi di trasmissione 580
organi genitali femminili 170
organi genitali maschili 169
organismi autotrofi 67
organismi decompositori 67
organismi eterotrofi 67
organismi semplici 94
organizer 530
organizzatori, uffici degli 719
organizzazione culturale 525
organizzazione governativa 525
organo 444
organo, meccanismo dell' 445
organo di raccordo 570
Oriente, scisma d' 736
orifiamma 739
orifizio della sacca copulatoria 97
orifizio escretore 104
orifizio genitale 104
origano 202
origine delle specie 92
Orinoco, Fiume 31
Orione 11, 12
orfatura a stella 912
orlo 340, 455
orlo della vasca 292
orlo esterno 127
orlo interno 127
ormeggio, catena di 615
ormeggio, verricello di 607
ornamento di prua 600
oro 683, 741
orologi 717
orologio 488, 489, 491, 734, 858
Orologio 10
orologio analogico 696
orologio a pendolo 697
orologio a peso, meccanismo dell' 697
orologio contaminuti 238
orologio digitale 696
orologio meccanico 696
orologio per la timbratura dei cartellini 530
Orsa Maggiore 13
Orsa Minore 12
orso bruno 135
orso polare 135
ortaggi 184
ortaggi da bulbo 184
ortaggi da foglia 186
ortaggi da frutto 188
ortaggi da fusto 185
ortaggi da infiorescenza 187

ortaggi da radice 189
ortaggi da tubero 184
ortica 187
orto 182, 244
ortocera 92
orzo 85, 203
orzo: spiga 85
osculo 95
oscurità 617
osmio 683
ospedale 711, 725, 778
ospite 379
ossa, tipi di 157
ossa del piede 155
osservatorio 17
osservatorio astronomico 17
osservatorio astronomico, sezione trasversale di un 17
osservazione, finestrino di 23
osservazione, punto di 17
osservazione, stanza di 778, 781
osservazione astronomica 10
osservazione psichiatrica, stanza per 778
ossicini dell'udito 174
ossido d'azoto, emissione di 70
ossigeno 683
ossigeno, bombola d' 319
ossigeno, leva di regolazione dell' 319
ossigeno, presa dell' 780
ossigeno, produzione di 78
ossigeno, regolazione della pressione dell' 20
ossigeno, valvola dell' 319
ossigeno liquido, serbatoio dell' 24, 25
osso alveolare 159
osso bucco 214
osso compatto 154
osso corto 157
osso frontale 131, 152, 158
osso irregolare 157
osso lungo 157
osso lungo, parti di un 155
osso lungo, struttura di un 154
osso mascellare 159
osso nasale 158, 175
osso occipitale 131, 153, 158
osso parietale 131, 153, 158
osso piatto 157
osso sesamoide falciforme 121
osso sferoide 158
osso spugnoso 154
osso temporale 152, 158
osso zigomatico 152, 158
ostacoli 852, 875
ostacolo 790
ostacolo d'acqua 866, 867
ostacolo per corsa a siepi 790
ostea 154
ostrica 217
ostriche, coltello da 229
ostriche, forchetta da 228
otolito 109
otorinolaringoiatria, sala di 779
ottaedro regolare 705
ottagonale, taglio 375
ottagono regolare 705
Ottante 10
ottava 434, 849
ottava, meccanismo dell' 446
ottavino 437, 446
ottico 715
otto con 839
ottoni, famiglia degli 437
otturatore 513
otturatore, leva di manovra dell' 756
otturatore a tendina 477, 478
ovaia 170, 171
ovale, taglio 375
ovario 80, 97, 103
ovata 79
ovest 616, 917
Ovest 37
Ovest Nord-Ovest 37
Ovest Sud-Ovest 37
ovidotto 97, 103, 113
ovile 182
ovolo 253
ovolo buono 183
ovotestis 104
ovulo 80, 170
oxer 852, 853
oxford, scarpa 342
ozono, strato di 53

P

- pacchetto 223
pacchetto, tenda a 285
pacchetto di sigarette 390
pacco batteria 482
pacco postale 475
Pacifico, Oceano 28, 29, 33
Pacifico, placca del 43
Pacifico, salmone del 221
Pacini, corpuscolo di 172
paddock 856
padella 905
padella doppia 235
padella per crêpe 235
padella per friggere 235
padella per rosolare 235
padiglione 174, 374, 444, 710
padiglione auricolare 122, 143, 173
padre 784, 785
paese 37, 708
Paesi Bassi 743
pagaia a doppia pala 837, 839
pagaia a pala singola 837, 838
pagamento elettronico, terminale per il 181
pagina precedente 515
pagina successiva 515
paglia, spargitore di 643
pagliaccetto 366, 369
paglietta 340
pagnottella inglese 205
pagoda 412
pagoda, manica a 361
pak-choi 186
Pakistan 746
pala 261, 293, 659, 676, 677, 798, 838, 841, 880
pala ausiliaria 676
pala caricatrice, braccio della 637
pala caricatrice, cilindro della 637
pala caricatrice anteriore 637
pala caricatrice posteriore 637
pala da neve 901
pala della girante 659, 664
pala dell'altare 737
pala del rotore 631
pala del timone 606
pala direttrice 659
palafitta 418
pala meccanica 647
palanchino 301
palatino 112, 123
palato duro 174, 175
palato molle 174, 175
Palau 747
palazzetto dello sport 788
palazzo dei congressi 711, 718
palazzo di giustizia 710
palazzo in condominio 419
palazzo residenziale 408
palchetto 431
palcoscenico 402, 430, 431
palcoscenico, gabbia del 430
palestra 608, 727, 734, 764, 788
palestra, ufficio della 734
paletta 227, 233, 257, 295, 440, 441, 855, 901, 911
paletta di carico 632
paletta di carico a cassa 632
paletta di carico ad alette 632
paletta di carico a due piani 632
paletta di carico a un piano 632
paletta riempigianti 315
palettatura dello statore esterno 627
palettatura dello statore interno 627
palette di carico 632
palette di carico, carrello a forca per 633
palette di carico, carrello a piattaforma per 633
palette di carico, carrello idraulico per 633
paletto 842
paliotto 737
palizzata 322, 408
palla 336, 752, 753, 823, 858
palla, sezione di una 797, 867
pallacanestro 810
palla cava 752
palla da allenamento 819
palla da baseball 796
palla da cricket 798
palla da gara 819
palla da golf 867
palla da hockey 800
palla da softball 797
palla da tennis 822
palla di filo 797
palladio 683
palla di protezione 839
palla di racquetball 818
palla di sughero 797
pallamano 814
pallanuoto 827
palla ovale 805, 808
palla ramata 752
pallavolo 812
palle 819
palleggio 813
pallina 815, 920
pallina d'avorio 919
pallini 912
pallino 864
palloncino, calzoni a 338
palloncino, manica a 360
pallone 685, 802, 899
pallone di beach volley 813
pallone di netball 809
pallone di pallacanestro 810
pallone di pallamano 814
pallone di pallanuoto 827
pallone di pallavolo 812
pallone sonda 54
pallone-sonda 59
pallonetto 821
pallottola 752, 912
pallottoline di neve 64
pala 88
palmare 507
palmare breve 150
palmare lungo 150
palmata 79
palmeto 52
palmetta 276
palmo 121, 173, 346
palmo del guanto 346
palo 494, 591, 740, 807, 812, 817, 820, 827, 858
palo con canestro 809
palo della linea di fuoricampo 795
palo di distanza 856
palo frontale 903
palombo liscio 218
palpebra 113
palpebra inferiore 110, 132, 177
palpebra superiore 110, 132, 177
palpo 105
palpo labiale 96, 99
pampino 86, 186
panama 340
Panama 742
Panama, Golfo di 31
Panama, Istmio di 30
panca 737, 851, 855
panca degli ufficiali di gara 879
panca dei puniti 879
panca dei puniti, addetto alla 879
pancetta 216
panchina 277, 593, 715, 775, 803, 827
panchina dei giocatori 794, 801, 807, 809, 812, 814, 878
panciera 367
panciotto 338
panciotto lungo 338
pancreas 110, 116, 164
pane 204, 722
pane, coltello da 229
pane, guida per il 238
pane, stampo per 239
pane azzimo 205
pane bianco 205
pane chapati indiano 205
pane di mais americano 205
pane di segale danese 205
pane di segale tedesco 205
pane d'argilla 464
pane ebraico 205
pane e burro, piattino per 226
pane greco 204
pane integrale 205
pane irlandese 205
pane multicereali 205
pane naan indiano 205
pane nero di segale 204
pane pita 205
panetteria 181, 715
panieri, abito con 337
panna 210
panna acida 210
panna da montare 210
pannelli di vetro 614
pannelli isolanti 299
pannello 247, 367, 400, 554
pannello di distribuzione 273
pannello dei collegamenti elettrici 489
pannello dei collegamenti video 489
pannello dei comandi 261
pannello delle luci 490
pannello dell'anta 278
pannello di accesso 258, 266
pannello di assorbimento dei bassi 490
pannello di celle solari 673
pannello di comando 261, 512, 586, 694, 766
pannello di compensato
impiallacciato 300
pannello di compensato multistrato 300
pannello di connessione 518
pannello di controllo 518
pannello di copertura 550
pannello di distribuzione 272
pannello di funzionamento 417
pannello di gesso 299
pannello di masonite 300
pannello di mezzo 247
pannello di protezione 577
pannello di truciolo 300
pannello di truciolo forato 300
pannello di truciolo grezzo 300
pannello di truciolo laminato in plastica 300
pannello divisorio 386, 389
pannello fotovoltaico 615
pannello frontale 511
pannello laminato in legno 300
pannello mobile 509, 510, 719
pannello solare 17, 18, 40, 60, 486
pannello solare, comando del 60
pannello superiore degli interruttori 626
panno 862
pannocchia 85
pannolino 368
pannolino usa e getta 368
pantacollant 371
pantaloncini 369, 791, 801, 802, 805, 810, 842, 850, 870
pantaloncini da ciclista 371
pantaloncini da corsa 371
pantaloni 350, 358, 371, 716, 796, 808, 844, 875, 878, 901
pantaloni alla pescatora 358
pantaloni alla zuava 358
pantaloni a zampa di elefante 358
pantaloni da cavallo 853
pantaloni felpati 370
pantografo 585, 595
papaia 197
papalina 340
papavero 80, 84
papavero, semi di 199
papilla 172
papilla circumvallata 176
papilla filiforme 176
papilla foliata 176
papilla fungiforme 176
papilla ottica 177
papilla renale 165
papillon 349
paprka 199
Papua Nuova Guinea 747
Papuasua Nuova Guinea 29
parabrezza 808, 880
parabrezza 550, 570, 574, 577, 607, 624, 626, 628, 876
paracadute 417, 760, 896
paracadute, valvola del 899
paracadute del booster 22
paracadute di riserva 896
paracadute principale 896
paracadutismo 896
paracadutismo in caduta libera 896
paracadutista 896
paracoccige 808
paracollo 808, 880, 882
paracolpi 818
paracolpi di gomma 920
paracosce 808
paracoste 808
paradenti 808, 843
paradita 859
parafango 550, 551, 570, 578, 640
parafango anteriore 574
paraffine 656
parafianchi 808
parafulmine 245, 658, 663, 677
parafuoco 257
paragame 879, 880
paraglobo 857
paragola 796, 880
paragomiti 880
paragomito 808
paragrilletto 912
Paraguay 742
paralama 304, 305
paralama inferiore 304
paralama inferiore, leva per togliere il 304
paralama superiore 304
parallele 825
parallele asimmetriche 824
parallelepipedo 705
parallelo 36
parallelo a 704
parallelogramma 705
paraluce 14, 479, 612
paralume 286
paramano 875
paramartello 443
paramartello, nasello del 443
paramecio 94
paramento a monte 661
paramento a valle 661
paramezzale centrale 607
Paranà, Fiume 31
paraneve 876
paranocca 858
paranocche 853
paraocchi 857
paraorecchi 340
paraorecchie 861
parapendio 897
parapetto 255, 408, 409, 540, 586
parapetto, pilastro del 255
parapunta 796
parasole 558
parasole, aletta 556
parasopale 808, 880
paraspruzzi 655, 837
parastinchi 796, 801, 802, 882, 887
paratia longitudinale 606
paratia trasversale 606
paratoia 658, 664
paratoia dello sfioratore 657
paratrucoli 305
paraurti 570, 571, 577
paraurti anteriore 885
paraurti posteriore 577, 876, 885
paravento del bruciatore 899
parccheggio 583, 596, 620, 708, 713, 735, 866, 886
parccheggio per le biciclette 735
parco 39, 711
parco nazionale 39
parentela, vincoli di 784
parentesi 473
parentesi quadre 473
pareo 339
parete 7, 82, 127, 246, 902
parete, lampada da 287
parete, lampione da 287
parete anteriore 571, 818
parete artificiale di arrampicata 900
parete cellulare 74
parete dei monitor 489, 490, 491
parete della qibla 738
parete dell'occhio 63
parete di arrivo 830
parete di calcestruzzo 675
parete di nuvole 63
parete di virata 831, 832
parete frontale 819
parete inferiore 655
parete laterale 571, 635, 655, 818, 819, 831
parete posteriore 818, 819
parete superiore 655
parete Trombe 675
pareti di vetro, custodia a 699
pari 919
parietale 112, 122
parigina 589
parigina, cabina di controllo della 589
paripennata 79
parka 353
parlatorio 726
parmigiano 211
parquet 253, 254, 819
parquet, tipi di 254
parquet a listelli 254
parquet a listoni 254
parquet a mosaico 254
parquet Arenberg 254
parquet a spina di pesce 254
parquet a tessitura di vimini 254
parquet Chantilly 254
parquet su sottofondo di cemento 254
parquet su struttura lignea 254
parquet Versailles 254
parrocchetto, albero di 602
parrocchetto fisso 603
parrocchetto volante 603
parrucchiere 428, 714
parrucchiere, forcici da 382
parte anteriore del quartiere 342, 370
parte inferiore del tronco 87
parte intermedia 169
partenza 852, 885, 887, 915
partenza, area di 875
partenza, boe di 838
partenza, gabbia di 856
partenza, giudice di 837
partenza, griglia di 872, 875
partenza, piazzola di 866, 867
partenza, pontile di 838
partenza, posizioni di 843
partenza, pulsante di 696
partenza, rampa di 891
partenza, zona di 838
partenza a dorso 832
partenza con vento contrario 833
partenza della funivia 886
partenza della seggiovia 886
parte piatta 457
parte superiore del collo 362
parte superiore dell'intelaiatura 249
parte terminale 169
parti 276, 277, 280
parti boccali 98
parti degli occhiali 385
parti della bandiera 739
parti dell'arma 849
parti di una imbarcazione 838
parti di una scarpa 342
parti di un cerchio 704
parti di un osso lungo 155
partito 740
partizioni 740
pascal 702
pascolo 182
passacavo 835
passacinchia 906
passaggio a livello 547, 583, 591
passaggio a livello, segnale di 591
passaggio a livello con barriere 545
passaggio a soffietto 569
passaggio pedonale 712, 714
passamontagna 341, 901
passante 349, 350, 354
passante della cintura 352
passante della cintura 352
passascotte 835
passata di pomodoro 200
passavanti 607
passaverdure 230
passe (da 19 a 36) 919
passeggeri, carrozza 594
passeggeri, sala 605, 608, 609
passeggeri, terminal satellite dei 619
passeggeri, treno 582
passeggiata, ponte di 608
passera di mare 221
passerella 408, 430, 593
passerella di imbarco 619
passerotto 118
passività, zona di 843
passo 45, 124
passo alternato 892
passo d'ordito, bacchetta per il 461
passo d'uomo 655
passo pattinato 892
pasta 206
pasta, macchina per fare la 230
pasta di tamarindo 200
pasta sfoglia 205
pasta won ton 207
pastelli a cera 396
pastelli a olio 396
pastelli a olio, disegno a 396
pastelli a olio, disegno a 396
pastelli morbidi 396
pastelli secchi, disegno a 396
pastello litografico 423
pasticceria 715
pastiglia 559
pastiglia di combustibile 667
pastiglie d'acquereello 397
pastinaca 189
pastaio 124, 857
pastaio, cinghia della 857
pastore tedesco 130
Patagonia 31
patata 184
patata americana 184
patella 126, 217
patera 276
paterazzo 602
Pathfinder 19
patio 244, 322
patio, porta del 250
patta 350, 368
patta di chiusura 906
pattinaggio artistico 881
pattinaggio di velocità 882

- pattinaggio in linea 895
 pattinaggio libero, lama per 881
 pattinatore 882, 895
 pattini per velocità 883
 pattino 631, 878, 880, 884
 pattino, colpo di 892
 pattino acrobatico 895
 pattino ad incastro 883
 pattino anteriore 884
 pattino a rotelle 895
 pattino da hockey 895
 pattino da pista corta 883
 pattino da velocità 895
 pattino del portiere 880
 pattino di coda 631
 pattino distanziatore 667
 pattino mobile 885
 pattino per pattinaggio artistico 881
 pattino posteriore 884
 pausa 501, 515
 pausa, tasto di 499
 pausa di bisocroma 435
 pausa di croma 435
 pausa di minima 435
 pausa di semibisocroma 435
 pausa di semibreve 435
 pausa di semicroma 435
 pausa di semiminima 435
 pause, valori di durata delle 435
 pavese 739
 pavimenti, piastrella per 299
 pavimenti, spazzola per 289
 pavimento 257, 818
 pavimento, rivestimenti in tessuto per 254
 pavimento della cabina 417
 pavoncella 118
 pavone 119
 Pavone 10
 paziente 780
 pecari 128
 pecora 128
 pecorino romano 211
 pedale 440, 444, 448, 578, 580, 791, 851, 870
 pedale, comando a 452
 pedale, leva del 442
 pedale, pistoncino del 444
 pedale ad ampio appoggio 870
 pedale del cambio 575, 576, 577
 pedale del crescendo 444
 pedale del freno 333, 552, 556, 559, 889
 pedale del freno posteriore 576
 pedale della frizione 556
 pedale della marcia avanti 333
 pedale della retromarcia 333
 pedale della sordina 442
 pedale dell'acceleratore 556
 pedale del piano 442, 451
 pedale del timone 898
 pedale di regolazione 399
 pedale di risonanza 442, 451
 pedale di sollevamento 783
 pedale senza fermapièdi 870
 pedali d'espressione 444
 pedaliera 444
 pedana 699, 824, 848, 876
 pedana di lancio 790, 791
 pedana di tiro 860
 pedana elastica 826
 pedana per il corpo libero 824
 pedane 871
 pedane di rincorsa 824
 pedata 255
 pedice 472
 pedicello ambulacrale 95
 pediera 280
 pedine 915
 pedipalpo 103
 pedivella 580
 pedivelle albero delle 580
 pedometro 700
 pedone 916
 pedula 344
 peduncolo 76, 80, 81, 82, 83, 86
 Pegaso 12
 pelame 133
 pelanda 338
 peli radicali 77
 pelle, laccio di 350
 pelle armonica 433
 pelle da legatura 425
 pelle di camoscio 345, 377
 pellegrina 355
 pelletteria 714
 pelletteria, articoli di 386
 pellicano 119
 pellicce 741
 pelliccia 121, 122, 139, 143
 pellicola 478
 pellicola, guida della 477
 pellicola, pulsante di riavvolgimento della 477
 pellicola, rocchetto di trascinamento della 477
 pellicola, rullo di guida della 477
 pellicola, sistema di riavvolgimento della 477
 pellicola, spia della coda della 477
 pellicola, tasto per la sensibilità della 478
 pellicola d'alluminio 222
 pellicola in rotolo 481
 pellicola piana 481
 pellicola plastica, condensatore a 689
 pellicola sigillata a caldo 223
 pellicola trasparente 222
 pellicole 481
 pelo 172
 pelo, muscolo erettore del 172
 peltata 79
 pelvi 126
 pelvi renale 165
 pelvi vestigiale 136
 penalità 789
 pendenti 374
 pendolo 697
 pendolo, asta del 436, 697
 pendolo, lente del 697
 pendolo, orologio a 697
 pene 104, 146, 169
 penisola 38
 Penisola Antartica 29
 Penisola Arabica 33
 Penisola Balcanica 32
 Penisola Coreana 33
 Penisola dello Yucatan 30
 Penisola di Camciatca 33
 Penisola di Kola 32
 Penisola Iberica 32
 Penisola Scandinava 32
 penna 425
 penna a sfera 470
 penna con pennino metallico 470
 penna copritrice 115
 penna copritrice inferiore della coda 115
 penna copritrice superiore della coda 115
 penna del contorno 115
 penna d'oca 470
 pennarelli, disegno a 396
 pennarello 397
 penna stilografica 470
 penna sumi 397
 pennatiffida 79
 penna timoniera 115
 penna tonda 301
 penne 206, 909
 pennellino per labbra 378
 pennello 320, 397, 422, 739
 pennello, spazzola a 289
 pennello a ventaglio 378, 397
 pennello da barba 383
 pennello da cipria in polvere 378
 pennello da fard 378
 pennello per dolci 232
 pennello per scrivere 470
 pennello piatto 397
 pennino 43, 397, 470
 pennone 602
 pennone di controbeldvedere, braccio del 603
 pensile 224
 pensilina 583, 712
 pentagono regolare 705
 pentagramma 434
 pentaprisma 478
 pentola 235
 pentola a pressione 234
 pentola a vapore 235
 pentola a vapore elettrica 239
 pentola per cucinare a bagnomaria 235
 pentola per cuscus 235
 pentole, lavandino per le 721
 pepaiola 226
 pepe 198
 pepe bianco 198
 pepe della Giamaica 198
 pepe di Cayenna 199
 pepe macinato 199
 pepe nero 198
 peperoncini secchi 199
 peperoncino 188, 199
 peperoncino, spray al 770
 peperoncino in polvere 199
 peperoncino rosso 199
 peperoncino tritato 199
 peperone giallo 188
 peperone rosso 188
 peperone verde 188
 pepe rosa 198
 pepe verde 198
 pepino 197
 peplo 336
 pera 193
 pera, taglio a 375
 per aprire 230
 percento 703
 percorso 833, 866
 percorso, arbitro di 838
 percorso, boe di 838
 percorso di evacuazione 543
 percussione, barra di 767
 percussione, strumenti a 437, 448
 percussore 757
 peretta per ingrassare 233
 perforatore 533
 perforazione off-shore 653
 pergola 322
 pericardio 163
 pericarpo 84
 pericolo 616
 pericolo, area di 846
 pericolo, zona di 847
 periodici, sala dei 733
 periodici, scaffale dei 733
 periodo 617
 peristolio 154
 periscopio 758
 periscopio di attacco 763
 periscopio di esplorazione 763
 peristilio 403, 406
 peristoma 94
 peritoneo 169, 170
 perla di cristallo 287
 Permiano 92
 pernice 118
 pemo 317, 382, 383, 390, 398, 436, 443, 454, 612, 686, 907, 913
 pemo, orecchini a 374
 pemo centrale 500
 pemo centrale a quattro manubri 919
 pemo della cartuccia 268
 pemo di agganciamento 571
 pemo di ancoraggio 559
 pemo di incernieramento 638
 pemo di incernieramento del gancio di trazione 587
 pemo di incernieramento della pala caricatrice 637
 pemo d'unione del treppiede 755
 pemo oscillante 557
 perone 152, 155, 156
 peroneo breve 151
 peroneo lungo 150
 perossisoma 94
 perpendicolare 704
 Perseo 12
 persiana 249
 persiana di ventilazione 261
 persiano 132, 469
 persico 220
 persico, anatomia di un 109
 Persico, Golfo 33
 persico, morfologia di un 108
 persico trota 220
 personale computer 513
 personale, bagno del 768
 personale, ingresso del 726, 735, 768
 personale, sala del 768
 personale, spogliatoio del 768
 personale, stanza del 779
 personale ausiliario di produzione 490
 personale viaggiante, stanza del 584
 Perù 742
 Perù-Cile, Fossa 50
 pesalettere 531
 pesca 192, 909
 pesca, sezione di una 81
 pesca al lancio 910
 pesca a mosca 909
 pesca subacquea 841
 pescatore, pantaloni alla 358
 pesce 181
 pesce, coltello da 228
 pesce, forchetta da 228
 pesce, piatto per il 226
 Pesce Australe 10
 pesce cappono 219
 pesce cartilagineo 108
 pesce osseo 108
 pesce rospo 220
 pesce San Pietro 221
 pesce spada 219
 Pesce Volante 11
 peschereccio 606
 pesci 108
 Pesci 12
 pesci cartilaginei 218
 pesciera 234
 pesci ossei 219
 pesi 851
 peso 630, 697, 698, 699, 728, 793, 850
 peso, misura del 698
 pestello 230
 pesticida 69, 70
 petalo 80
 petanque 864
 Peter Pan, collo alla 362
 Petri, capsula di 685
 petroliera 596
 petrolio 651
 petrolio greggio 656
 pe-tai 186
 pettine 217, 460, 461, 643
 pettine, ganci del 461
 pettine a coda 380
 pettine a forchetta 380
 pettine afro 380
 pettine da barbiere 380
 pettine del polline 98
 pettine per cotonare 380
 pettine rado 380
 pettini 380
 pettinino per ciglia e spazzolino per sopracciglia 378
 pettirosso 118
 petto 115, 124, 749
 petto, imbottitura per il 800
 petto, protezione del 859
 pettorale 460, 853
 pettorali, barra per i 851
 pettorali, piastra per i 851
 pettorina 337, 368, 369
 pettorina del portiere 880
 pettorina di protezione 796
 pezze onorevoli 740
 pezzi 916
 Phoenix 19
 pialla 309
 pialla lunga 309
 pia madre 167
 piana da dilavamento glaciale 46
 piana inondabile 48
 pianella 344
 pianerottolo 251, 255
 pianeti 4
 pianeti esterni 4
 pianeti interni 5
 piano 278, 422, 423, 676, 894
 piano, indicatore del 417
 piano, pedale del 442, 451
 piano, primo 250, 251
 piano aggiuntivo 305
 piano a scomparti 313
 piano da disegno 399
 piano della reception 724
 piano di alimentazione 531
 piano di appoggio 304, 632
 piano di caricamento 713
 piano di carico 571, 632
 piano di cottura 224, 239, 290
 piano di cottura, bordo del 290
 piano di lavoro 224, 305, 312, 721, 722
 piano di lavoro a morsa 312
 piano di pressione 425
 piano di proiezione 535
 piano di servizio 664
 piano di stampa 421, 485
 piano elettronico 451
 pianoforte 437
 pianoforte a coda da concerto 443
 pianoforte a mezza coda 443
 pianoforte a un quarto di coda 443
 pianoforte verticale 442
 pianoforte verticale, meccanica del 443
 piano mansardato 250, 251
 piano reggifoglio 528
 piano stradale 538
 piano superiore 569
 pianta 77, 245
 pianta, struttura di una 77
 piantabulbi 324
 pianta della cattedrale 411
 pianta del tempio greco 403
 pianta di città 39
 piantana 460, 461
 piantana per flebotomi 780
 pianta ornamentale 244
 pianta rampicante 322
 piantatoio 324
 piante a fiori 93
 piante aromatiche 202
 pianterreno 250
 piantone del volante 552
 pianura 38, 48
 pianura abissale 49
 piastra 238, 288, 381, 425, 449, 482
 piastra a pietra focaia 752
 piastra costale 113
 piastra della valvola 268
 piastra del rullo 920
 piastra di appoggio 590, 756
 piastra di base 43, 58, 304, 500, 701, 889, 907
 piastra di cottura 239, 721, 722
 piastra di fissaggio a muro 284
 piastra di fissaggio a soffitto 284
 piastra di pressione 477, 758
 piastra di protezione 875
 piastra di protezione del cingolo 758
 piastra di registrazione 488, 499
 piastra di scorrimento 590
 piastra di supporto 275
 piastra di taglio 333
 piastra di taglio, leva di sollevamento della 333
 piastra d'appoggio 309
 piastra elettrica 239, 290
 piastra madreporica 95
 piastra marginale 113
 piastra negativa 562
 piastra neurale 113
 piastra per i pettorali 851
 piastra portaforche 632
 piastra positiva 562
 piastra riscaldante 241
 piastra sopra-caudale 113
 piastra stiracapelli 381
 piastrella 22
 piastrella di gesso 299
 piastrella per pavimenti 299
 piastrella 162, 248
 piastrella, bracciale con 376
 piastrella dei dati 273
 piastrella d'identità 376
 piastrone 113
 piattaforma 321, 542, 569, 830, 893, 894
 piattaforma, carrello a 633
 piattaforma, scala con 321
 piattaforma autoelevatrice 653
 piattaforma continentale 49
 piattaforma della giuria 871
 piattaforma della vasca 264
 piattaforma di 10 metri 828
 piattaforma di 3 metri 828
 piattaforma di 5 metri 828
 piattaforma di 7,5 metri 828
 piattaforma di appontaggio per elicotteri 762
 piattaforma di carico 699
 piattaforma di ingresso 584
 piattaforma di produzione 652, 654
 piattaforma di strumentazione 60
 piattaforma di taglio 643
 piattaforma fissa 653
 piattaforma girevole 236, 766
 piattaforma inferiore 417
 piattaforma per macchina fotografica 482
 piattaforma semisommersibile 653
 piattaforma superiore 417
 piattelli, macchina di lancio dei 860
 piattello 464, 860
 piatti 437, 449
 piatti caldi 722
 piatti caldi, tavolo per i 721
 piatti di cottura 239
 piatti freddi 722
 piattino per pane e burro 226
 piatti puliti, tavolo per i 721
 piatti sporchi, tavolo per i 721
 piatto 239, 448, 500, 698, 699, 905
 piatto, gancio del 698
 piatto anteriore 426
 piatto da portata 226
 piatto della casa-base 795
 piatto del lanciatore 795
 piatto fondo 226
 piatto frutta / insalata 226
 piatto girevole 464
 piatto inferiore 448
 piatto per il pesce 226
 piatto piano 226
 piatto portaceppi 559
 piatto posteriore 426
 piatto superiore 448
 piazza d'armi 409
 piazzale 618
 piazzola di partenza 866, 867
 picche 914
 picchetti di sicurezza 875

picchetto 883, 902, 903
 picchetto, asola per il 902, 903
 picchio 118
 picciolo 79, 81, 82, 83
 piccione 120, 212
 picco 45, 602, 663
 piccola copritrice secondaria 115
 piccola forca a mano 325
 piccoli annunci 471
 piccoli elettrodomestici 717
 piccolo intestino 110, 113, 116, 125
 piccolo labbro 170, 171
 piccolo quartiere 855
 piccolo rotondo 151
 piccolo tegame 235
 piccone 327
 piccone pneumatico 649
 piccozza 767, 901
 picea 89
 pickup 549
 pick-up 441
 pick-up, selettore dei 441
 pick-up per alte frequenze 441
 pick-up per basse frequenze 441
 pick-up per medie frequenze 441
 pidocchio 101
 piede 104, 105, 139, 140, 143, 146, 147, 148, 149, 278, 323, 351, 368, 390, 440, 444, 663, 909, 910
 piede, dito del 146, 148
 piede, foro del 444
 piede, ossa del 155
 piede a monte 660
 piede antisdrucchiolo 826
 piede a valle 660
 piede a voluta 276
 piede di appoggio 571, 641
 piede d'albero 836
 piede d'appoggio 461
 piede palmato 110
 piedino 215, 448
 piedino di gomma 321
 piedino di montaggio 482
 piedino di regolazione dell'altezza 483
 piedino premistoffa 452, 453
 piedino regolabile 292, 293, 294
 piedino snodato antiscivolo 321
 piedistallo 697
 piedistallo della cinepresa 492
 piedritto 411, 413
 piega 336, 350
 piega a coltello 357
 piegaciglia 378
 piega della columella 105
 piega impunturata 357
 piega invertita 357
 piega piatta 350
 piega sovrapposta 357
 piegatura, linea di 455
 pieghe 357
 pieghetta 426
 pieno carico, vite di regolazione a 273
 pietra 298, 376
 pietra affilacottelli 229
 pietra bianca 916
 pietra da costruzione 298
 pietra da cote 422
 pietra da curling 877
 pietra da lastrico 298, 322
 pietra da taglio 298
 pietra di Coyolauhqui 412
 pietra focaia 318, 752
 pietra focaia, piastra a 752
 pietra litografica 423
 pietra nera 916
 pietra sacrificale 412
 pietre preziose 375
 pietre preziose, tagli di 375
 pietre semipreziose 375
 pietra, rotella della 391
 pietrisco 263
 pigiama 364, 369
 pigiamino 369
 pigiamino a due pezzi 368
 pigiatore 230
 pignone 307, 697
 pignone semplice 871
 pigostilo 116
 pi greco 704
 pila 482, 513, 540, 563, 765
 pila a carbone-zinco 689
 pila alcalina a manganese-zinco 689
 pilastro 43, 410, 412, 540, 650, 676
 pilastro corinzio 407
 pilastro del parapetto 255
 pile 687
 pile a secco 689
 pilone 540, 583
 pilone destro 804

pilone sinistro 804
 pilorizza 77
 pilota 872, 897
 pilota automatico, comandi del 626
 pilotaggio, cabina di 22, 607, 624, 626, 631
 pilotaggio, display di 626
 pinacotta 95
 pince 455
 pince, arricciatura a 283
 pince-nez 385
 pinguino 119
 pinna 836, 840, 841
 pinna anale 108
 pinna caudale 108, 136
 pinnacolo 408, 410
 pinnacolo, fiore del 412
 pinna dorsale 136
 pinna dorsale, prima 109
 pinna dorsale, seconda 109
 pinna pelvica 108
 pinna pettorale 108, 136
 pinna stabilizzatrice 25, 608
 pinnula 76
 pino, aghi di 89
 pino domestico 89
 pinolo 89, 193
 pinza 284, 381, 421, 559
 pinza, faretto a 286
 pinza a becchi lunghi 317
 pinza a giunto scorrevole 310
 pinza a scatto 310
 pinza del freno a disco 574
 pinza del polline 98
 pinza multistruo 317
 pinza per capelli 380
 pinza per fusibili 317
 pinza regolabile 310
 pinza spelafili 317
 pinza universale 317
 pinze 310
 pinze di serraggio 685
 pinzette 777
 pinzette per sopracciglia 377
 piogge acide 69, 70
 pioggia 64, 65
 pioggia, irrigatore rotativo a 329
 pioggia, rovesci di 57
 pioggia, tipologie di 64
 pioggia congelantesi 57, 64
 pioggia forte continua 57
 pioggia forte intermittente 57
 pioggia leggera 64
 pioggia leggera continua 57
 pioggia leggera intermittente 57
 pioggia moderata 64
 pioggia moderata continua 57
 pioggia moderata intermittente 57
 piolo 321, 459, 462, 799
 piombo 682, 911
 piombo, sfera di 757
 Pioneer 19
 pioppo 88
 piovigGINE 64
 piovigGINE leggera continua 57
 piovigGINE leggera intermittente 57
 piovigGINE moderata continua 57
 piovigGINE moderata intermittente 57
 piovigGINE spessa continua 57
 piovigGINE spessa intermittente 57
 pipa 390
 pipa, sezione di una 390
 pipetta sierologica 685
 pipistrello 140
 pipistrello, manica a 361
 pipistrello, morfologia di un 140
 pipistrello, scheletro di un 141
 pipistrello vampiro 141
 piramidale 154
 piramide 402, 705
 piramide, ingresso alla 402
 piranometro 58
 Pirenei 32
 piroga a un bilanciere 599
 piroga monoxia 599
 piscina 246, 608, 675, 788, 827
 piscina fuori terra 246
 piscina interrata 246
 piscina olimpionica 831
 piselli 190
 piselli mangiatutto 190
 piselli secchi spaccati 190
 pisello 84
 pisiforme 154
 pista 620, 790, 872, 874, 883, 885, 890, 891
 pista a difficoltà elevata 886
 pista a difficoltà intermedia 886
 pistacchio 193

pista ciclistica 871
 pista corta 883
 pista da bowling 865
 pista da fondo 886
 pista di accesso 618
 pista di appontaggio 761
 pista di atletica 788
 pista di atterraggio 890, 891
 pista di chilometro lanciato 891
 pista di gara 887
 pista di lancio 891
 pista di pattinaggio 881, 886
 pista di rincorsa 791, 792, 793
 pista di rullaggio 618
 pista lunga 882
 pista per esperti 886
 pista per principianti 886
 pista per sci alpino 886
 piste da sci 886
 pistillo 80
 pistola 315, 770
 pistola, impugnatura a 306, 318, 754, 755
 pistola, impugnatura della 320
 pistola, polverizzatore a 329
 pistola, saldatore a 318
 pistola 8 mm 861
 pistola ad aria compressa 861
 pistola a tamburo 754
 pistola dello starter 790
 pistola di erogazione 548
 pistola mitragliatrice 754
 pistola per sverniciatura 320
 pistola per verniciatura a spruzzo 320
 pistola semiautomatica 754
 pistola turapori 315
 pistoncino 559
 pistoncino del manuale 444
 pistoncino del pedale 444
 pistone 447, 564, 566
 pistone, disinnesto del 315
 pistone, leva del 315
 pit 501
 pitching wedge 868
 pitone 114
 Pitot, tubo di 873
 pittogrammi 514
 pittura 396
 pittura a guazzo 396
 pittura a olio 396
 piუმino da cipria 378
 più o meno 703
 pivot 811
 pizzo al tombolo 458
 placca africana 43
 placca antartica 43
 placca antifrizione 889
 placca caribica 43
 placca delle Cocos 43
 placca dell'ago 452
 placca dell'interruttore 274
 placca del Pacifico 43
 placca di Nazca 43
 placca di Scizia 43
 placca euroasiatica 43
 placca filippina 43
 placca indoaustriale 43
 placca motrice 168
 placca nordamericana 43
 placca scorrevole 452, 453
 placca sudamericana 43
 placcatore destro 806
 placcatore sinistro 806
 placche convergenti 43
 placche divergenti 43
 placche tettoniche 43
 placche trasformi 43
 placchetta a bilanciere 444
 placchetta del portanasello 385
 plafoniera 286
 plancia 556, 761
 planetario 10
 planetario, proiettore per 10
 planisfero 28
 piantare 151
 plasma 162
 plasmodesma 74
 plastica, smistamento della 71
 plastica-acciaio 269
 platea 431, 655
 platea del bacino 597
 platea di fondazione 660
 plateosauro 93
 platino 683
 playmaker 811
 plesso brachiale 166
 plesso dentale 159
 plesso lombare 166
 plesso sacrale 166

plettro 433
 pleura parietale 163
 pleura viscerale 163
 plinto di culatta 753
 plissé 357
 plotter 520
 Plutone 5
 plutonio 684
 pluviale 244
 pluviografo 58, 59
 pluviometro a lettura diretta 58, 59
 pneumatici 560
 pneumatici, barriera di 872
 pneumatico 551, 560, 570, 579, 870, 874
 pneumatico a carcassa radiale cinturata 561
 pneumatico chiodato 560
 pneumatico con carcassa a struttura diagonale 561
 pneumatico con carcassa a struttura radiale 561
 pneumatico granturismo 560
 pneumatico invernale 560
 pneumatico per tutte le stagioni 560
 pneumatico scolpito 577, 875
 pneumatico sportivo 560
 podcasting 525
 podio 412, 734
 podio del direttore d'orchestra 437
 poggiafreccia 859, 913
 poggiamano 304, 433, 516
 poggiamano amovibile 514
 poggiapiedi 281, 464
 poggiatesta 555
 poker 914
 poker, combinazioni del 914
 polacchina 343
 polacco 469
 Polaroid[®] 481
 polena 598
 pole position 872
 poliambulatorio 781
 poligoni 705
 poligono di tiro 769
 Polinesia 747
 polipodio comune 76
 politica 739
 politrico comune 75
 polizia 725
 polizia, agente di 770
 polizia, macchina della 769, 771
 polizia, stazione di 711, 768
 pollaio 182
 pollice 140, 141, 156, 173, 346, 797
 pollice, appoggio del 447
 pollice opponibile 139
 polline, cella da 100
 polline, pettine del 98
 polline, pinza del 98
 polline, spazzola del 98
 pollo 213
 pollone 87
 polmone 103, 104, 110, 112, 116, 125
 polmone destro 161, 163
 polmone sinistro 161, 163
 polmoni 163
 polo 354, 359, 822, 858
 polo, abito a 356
 polo, cavallo da 858
 polo, collo a 363
 polo negativo 562, 687, 689
 Polonia 744
 polonio 682
 polo nord 687
 Polo Nord 35
 Polo Nord celeste 13
 polo positivo 562, 687, 689
 polo sud 687
 Polo Sud 29, 35
 Polo Sud celeste 13
 polpa 81, 82, 83, 159
 polpaccio 147, 149
 polpastrello 172
 polpo 106, 217
 polpo, anatomia di un 106
 polpo, morfologia di un 106
 polsiera 850, 895
 polsino 349, 808, 822, 850
 polsino doppio 361
 polsino rivoltato 338
 polso 130, 140, 147, 149, 156, 173
 poltrona 276
 poltrona da salotto 276
 poltrona girevole reclinabile 511
 poltrona sacco 277
 poltrona Wassily 276
 poltroncina del paziente 780
 poltroncina per bambini 281

poltrone 276
 polvere, fiasca da 752
 polvere di magnesia 825
 polverizzatore 646
 polverizzatore a pistola 329
 pomello 278, 285, 909, 910
 pomello della sicura 554
 pomello in gomma 909
 pomello 194
 pomi 193
 pomice, matita correttrice di 423
 pomo 277, 797, 849, 855, 861
 pomodorini a grappolo 188
 pomodoro 188
 pomodoro, passata di 200
 pomo d'Adamo 146
 pomolo 307, 309
 pomolo, serratura a 249
 pomolo del bastone 880
 pomolo di chiusura 284
 pomolo esterno 248
 pomolo interno 248
 pompa 246, 292, 294, 320, 578, 670, 671, 674, 841, 903
 pompa, motore della 263
 pompa, numero della 548
 pompa, tubo della 548
 pompa del combustibile 259
 pompa del fluido termovettore 669
 pompa della benzina 548
 pompa di calore 260
 pompa di circolazione 259, 675
 pompa di circolazione del fango 651
 pompa di spurgo 263
 pompa per gli pneumatici 548
 pompe, locale delle 606
 pompelmo 194
 pompelmo, coltello da 229
 pompetta ad aria 777
 poncho 355
 ponte 39, 542, 692, 750, 854, 875
 ponte a cantilever 540
 ponte ad arco 540
 ponte a portale 541
 ponte a travata 540
 ponte a trave continua 541
 ponte a travi semplici indipendenti 541
 ponte a via inferiore 541
 ponte a via intermedia 541
 ponte a via superiore 541
 ponte di caricamento per containers 596
 ponte di comando 604, 605, 608, 609
 ponte di coperta 607
 ponte di passeggiata 608
 ponte di raccordo 284
 ponte di Varolio 167
 ponte di volo 761
 ponte galleggiante 542
 ponte girevole 542
 ponte levatoio 408
 ponte luce 431
 ponte pedonale 583
 ponte per le autovetture 608
 ponte principale 761
 ponte ribaltabile a due ali 542
 ponte ribaltabile a un'ala 542
 ponte segnali 583
 ponte sollevabile 542
 ponte sospeso 540
 ponte superiore 624
 ponte trasportatore 542
 ponti ad arco 541
 ponti a travata 541
 ponticello 385, 433, 439, 440, 441
 ponticello, blocco del 441
 ponticello degli acuti 442
 ponticello dei bassi 442
 ponti fissi 540
 pontile di partenza 838
 pontile galleggiante 839
 ponti mobili 542
 ponti strallati 541
 pont-l'évêque 211
 pontone 542
 pool 862
 poppa 598, 602, 608, 836
 Poppa 11
 poppa, in 833
 porcellana 187
 porcele 182
 porcino 183
 porcospino 123
 poro 74, 84
 poro genitale 95
 poro inalante 95
 poro sudoriparo 172
 porpora 741
 porpora, bordo di 336

porro 184
Porro, prisma di 692
porta 278, 417, 567, 594, 724, 738,
799, 800, 802, 804, 807, 809, 814,
818, 827, 837, 879, 902, 903, 920
porta, area di 879
porta a bande verticali 416
portaaccessori, vaschette 399
porta a due battenti 568
porta a fisarmonica 416
porta a infrarossi 526, 527
porta a libro 416
porta antincendio 416
porta a un battente 416
porta automatica 620
porta a zanzariera 567
portabagagli 567, 876
porta basculante del garage 416
portabatteria, cassa 571
portabici 558
portabiti 389
portablocco 387, 533
portablocco, tavoletta 533
portabombole, carrello 319
portabottiglia 579
portabbraccio 282
portacalcolatrice 386
portacarte a soffietto 386
portaceneri 391
portaceppi 257
portachiavi 387
portachiodi 901
portacipria 378
portacoltello 423
porta del bacino 596
porta del laboratorio a tenuta stagna 23
porta della tastiera 513
porta dell'elevatore 569
porta del modem interno 526
porta del mouse 513, 518
porta del patio 250
porta di controllo 890
porta di entrata 568, 569
porta di interfaccia del computer 520
porta di prua 605
porta di rete 513
porta di rete telefonica 487
portalettrodo 318
portaerei 761
porta esterna 247
porta Ethernet 526
portaetichetta 533
portafermagli 534
portafilii 460
portafiltra 241
porta-finestra 224, 251
portafioretti 649
porta FireWire 526
portafoglio 387
portafoglio per carte di credito 386
portafusibili 663
porta giochi 513
porta girevole manuale 416
portaindirizzo, etichetta 389
porta in discesa 837
porta in risalita 837
portalampana 275
portalampana, componenti del 275
portalampana, testa 485
portale 411
portamenti 384
portamartello 313
porta MIDI 513
portamine 470
portamonete 387
portanasello 385
portanasello, placchetta del 385
portanegativi 485
portanza 630
portaobiettivi a revolver 693
portaoculare 14
portaoggetti 693, 694
portaombrelli 391
portapacchi 577, 578
portapacchi posteriore 577
porta parallela 513
portapassaporto 387
portapenne 386
porta per l'alimentatore 526
portapipe 390
portarocchetto 452
portarotolo 264
portasacca 869
portasapone 264
portasci 558
portasciugamano 264
porta scorrevole 264, 416
porta scorrevole automatica 416
porta seriale 513

porta sezionale del garage 416
portassegni 386, 387
portastanghe 857
portastilo 517
portastrumenti 841
portata, piatto da 226
portatubulati 532
porta terminale 635
portatimbr 531
porta USB 450, 513, 526
portautensili 308
porta video 513, 526
porte 416
porte d'ingresso 427
porte girevoli manuali 719
portello 292, 293, 624, 758
portello, interruttore del 293
portello di apertura 17
portello di carico del combustibile
nuovo 666
portello di scarico del combustibile
esauroito 666
portellone della cupola 17
portellone dello scomparto di carico 23
portellone laterale 22
portellone posteriore 775
portellone prodiero di carico 608
porticato 738
porticiollo 788
portico 245, 411
portico coperto 738
portiera 551, 554
portiera, telaio interno della 554
portiere 799, 800, 801, 803, 809, 814,
827, 878, 879
portiere, bastone del 880
portiere, pattino del 880
portiere, pettorina del 880
portiere, stanzino del 724
porto 709
porto, bicchiere da 225
Portogallo 743
portoghesi 469
porto marittimo 596
porzionatore per gelato 233
posate 722, 905
posate, cestello per le 294
posateria 227
posizionamento, braccio di 638
posizionamento, tubo di 638
posizionamento del fascio rispetto
all'asse 694
posizione, luce di 585
posizione, tasto di 440, 441
posizione a terra 861
posizione carpiata 828
posizione della statua 403
posizione delle braccia 829
posizione delle gambe 829
posizione di un carattere 472
posizione d'equilibrio 690
posizione in ginocchio 861
posizione in piedi 861, 893
posizione prona 893
posizione raggruppata 828
posizione tesa 828
posizioni 849
posizioni dei giocatori 794, 803, 804,
811, 814
posizioni di partenza 828, 843
posizioni di tiro 861, 893
posta 474
posta aerea 475
posta annullata 474
posta a tariffa ridotta 475
posta elettronica 525
posta elettronica, software di 524
posta internazionale 475
posta locale 475
posta non annullata 474
posta regionale 475
postazione degli infermieri (pronto
soccorso ambulatoriale) 779
postazione degli infermieri (pronto
soccorso principale) 778
postazione dei giudici di corsa 856
postazione dei giudici di gara 887
postazione dell'agente di sicurezza 779
postazione di lavoro 509
postazione di sorveglianza 394
postazioni di ascolto 733
posti, divano a due 276
postiera 408, 409
postino 475
postino, borsa da 388
post-it 530
posto a sedere 427, 431
posto del comandante 758
posto del conducente 758

posto di controllo 727, 768
posto di sorveglianza 764
potassio 682
potatoio 330
potenza, cavo di 272
potenza, presa di 640, 641, 642
potenza elettrica, unità di misura
della 702
potenziale elettrico, unità di misura della
differenza di 702
pouf 277
pozzetto 263, 834, 839
pozzetto d'ispezione 712
pozzo 47
pozzo, entrata del 649
pozzo del minerale 650
pozzo di accesso 664
pozzo di drenaggio 650
pozzo di estrazione 650
pozzo di iniezione 646
pozzo di produzione 646
pozzo off-shore 654
pozzo verticale 650
pranzo, sala da 764
praseodimio 684
prateria 38, 66
praticante 846
prato 182, 245, 322
prato, cura del 332
preavviso di direzione obbligatoria a
sinistra 544
Precambriano 92
precipitazione 67
precipitazione, area di 55
precipitazioni 64
precipitazioni, forti 63
precipitazioni, misurazione delle 59
precipitazioni invernali 64
predellino 100, 640
predisposizione sbocco cavi 272
prelavaggio, lavandino per il 721
prelievi, sala dei 781
premascellare 108, 122, 123
premi-apri, serratura 248
premicarta 528
premicarta, leva di svincolo del 528
premio, alimentazione del 920
premio, scatola del 920
premistoffa, barra del 453
premistoppa 268
premistoppa, dado del 268
premitabacco 390
premolare 121, 123
premolari 159
prendisole 356
preparazione chirurgica, stanza per
la 780
prepuzio 169
presa, alveolo della 274
presa, tester di 316
presa a croce 844
presa antisovratensione 520
presa a terra 844
presa audio 513
presa con i piedi 901
presa cuffie 501
presa dell'idrante 766
presa dell'ossigeno 780
presa del microfono 505
presa di alimentazione 504, 513
presa di carica 563
presa di connessione 452
presa di corrente 316, 567
presa di corrente a strisciamento 595
presa di corrente commutata 498
presa di ingresso 520
presa di potenza 640
presa di potenza, albero della 641, 642
presa di ricarica 383
presa di strangolamento 844
presa di terra 272
presa d'acqua 658
presa d'aria 568, 571, 575, 605, 631,
876
presa d'aria del motore 568, 760
presa d'aria del ventilatore di
sostentamento 605
presa d'aria laterale 567
presa d'aria per il raffreddamento del
motore 874
presa d'aria posteriore 382
presa d'aria sul tetto 567
presa d'uscita 441
presa europea 274
presa per cuffia 450, 451, 498, 504
presa per il comando a distanza 476,
477
presa per ricarica 288
presa per spina americana 274

presbiterio, lampada del 737
prese 844
prese antisovratensione di alimentazione
della batteria 520
prese con le mani 901
prese digitali 477
prese telefoniche antisovratensione 520
prese video 477
preside, ufficio del 735
presidente 848
presidente di giuria 855, 881, 900
presidente di giuria, assistente del 881
presidente di tappeto 843
pressacaffè 241
pressa per indorsatura 425
pressatore 240
pressatura 425
pressa verticale 425
pressione, bottone a 353
pressione, pentola a 234
pressione, piastra di 758
pressione, regolatore della 384
pressione, regolatore di 234, 452
pressione, unità di misura della 702
pressione, variazione di 55
pressione, vasca di abbattimento
della 671
pressione, vite di 422, 423
pressione a livello del mare 55
pressione alta, centro di 55
pressione atmosferica 55
pressione bassa, centro di 55
pressione dei freni, modulatore
della 559
pressione della bombola, manometro
della 319
pressione di esercizio, manometro
della 319
pressione sanguigna, monitor della 777
pressore 533
pressurizzatore 670, 671
prevenzione degli incendi 764
prevenzione del crimine 768
previsioni meteorologiche 54
preziosi, pietre 375
prezemolo 202
prezzo per litro/gallone 548
prezzo unitario 699
prima 849
prima base 794
prima base (posizione) 794
prima falange 126
prima galleria 431
prima linea 804
prima maglia 796
prima pagina 471
prima pagina, foto in 471
prima pinna dorsale 108, 109
primati 138, 139
primavera 54
primavera, equinozio di 13, 54
prime foglie 77
primi violini 437
primo 704
primo arbitro 807, 812, 813
primo assistente cameraman 428
primo aumento di tensione 677
primo cuneiforme 155, 156
primo giocatore al lancio 877
primo livello di operazioni 529
primo molare 159
primo piano 250, 251
primo premolare 159
primo quarto 7
primo spazio 811
primo stadio 25
primo stadio dell'erogatore 841
princesse 356
princesse, cucitura a 366
principali famiglie linguistiche 468
principali segnali stradali
internazionali 544
principali segnali stradali
nordamericani 546
principali tipi di missili 759
Principato di Monaco 744
prisma astronomico 14
prisma di Porro 692
prisma otturatore 756
prismoside 96
processo mastoideo 158
processore 513
processo spinoso 168
processo stiloideo 158
processo trasverso 157, 168
prozione 134
proconsul 93
prodotti caseari 210
prodotti cerealicoli 204

prodotti di bellezza 717
prodotti di fissione 681
prodotti di raffinazione 656
prodotti in offerta 181
prodotti per confezione 180
prodotti per la pulizia 721
prodotti petrolchimici 656
prodotto, codice del 699
produttore 429
produzione, designer di 428
produzione, personale ausiliario di 490
produzione, segretaria di 429
produzione del suono 445
produzione di calore 665
produzione di elettricità 676
produzione di elettricità, fasi della 662
produzione di elettricità da
alternatore 665
produzione di elettricità da energia
eolica 677
produzione di elettricità da energia
geotermica 646
produzione di elettricità da energia
nucleare 665
produzione di elettricità da energia
solare 674
produzione di elettricità da energia
termica 646
produzione di elettricità dal
generatore 662
produzione di ossigeno 78
profilo dello spacco 349, 361
profilo dell'atmosfera terrestre 53
profilo del suolo 78
profilo di sostegno 417
profilo sbieco 368
profondimetro 841
profondità, indice di 307
profondità, regolatore di 308
profondità, scala di 613
profondità del fuoco 43
profondità di campo, pulsante di
controllo della 476
profondità di campo, scala delle 479
profumeria 714, 717
profumeria e igiene personale 181
profumo 379
programma, selettore di 450
programmatore 292, 293
programmi del computer 771
programmi televisivi 471
proietti 752
proiettile anticarro 757
proiettore 427, 428, 518, 535, 550,
570, 574, 576, 640, 758, 876
proiettore abbagliante e
anabbagliante 554
proiettore ausiliario 10
proiettore orientabile 766
proiettore per determinare l'altezza delle
nubi 59
proiettore per diapositive 483
proiettore per planetario 10
proiettore posteriore 640
proiettori 431
proiettori, comando dei 556
proiezione, cabina di 427
proiezione, piano di 535
proiezione, sala di 395, 427
proiezione, schermo di 427
proiezione cilindrica 36
proiezione conica 36
proiezione di spalla e braccio 844
proiezione interrotta 36
proiezione piana 36
proiezioni cartografiche 36
prolunga 278
prolunga, tubo rigido di 289
promozio 684
promontorio 51
prona 403
pronatore rotondo 150
pronipote 784
pronipoti 784
principali tipi di missili 759
pronto intervento, équipe di 853
pronto intervento, mezzo di 543
pronto soccorso 725, 778, 886
pronto soccorso, attrezzature per il 775
pronto soccorso, cassetta di 771, 777
pronto soccorso, manuale di 777
pronto soccorso, stazione di 543
pronto soccorso, strumenti per il 775
propagazione 690
propellente, serbatoio del 18
proprietà, confine di 244
propulsione, modulo di 486
propulsore 18, 20, 40
propulsore a reazione 60
propulsore di prua 609

propulsori per il controllo direzionale 22
proscenio 430
prosciutto 216
prosciutto, coltello da 229
prosciutto, manica a 361
prosciutto affumicato 215
prosciutto cotto 216
prospetto 250
prospezione off-shore 653
prospezione terrestre 651
prossimità, spalletta di 759
prostata 169
proteggicavo 317
proteggitendine 880
protestantesimo 736
protezione, gabbia di 316
protezione, guanti di 318
protezione, occhiali di 318, 818, 819
protezione, palla di 839
protezione, piastra di 875
protezione, schermo di 318, 794
protezione antisfregamento 874
protezione antiurto 289
protezione del dente 636
protezione delle chiavi 446
protezione del mento 575
protezione del petto 859
protezione esterna 275
protezione per gli occhi 772, 774
protezione per il collo 765
protezione per il mento 765
protezione per i piedi 773, 774
protezione per la testa 772, 774
protezione per le mani 774
protezione per le orecchie 772, 774
protezione per le vie respiratorie 773, 774
protezione per l'avambraccio 808
protezione posteriore 17
protoattinio 684
protocollo di comunicazione 524
protone 680
protoneurone 168
protorace 97
protuberanza 6
prova, pulsante di 767
provacircuiti, lampada 316
prova in corso, tabellone della 825
proventricolo 116
provetta 685
provincia 37
prua 602, 606, 609, 834, 836
prua, castello di 609
prua, diritto di 838
prua, elica di 606
prua, ornamento di 600
prua, porta di 605
prua, propulsore di 609
prua affusolata 839
prua al vento 833
prugna 192
prugne, salsa di 201
pseudopodio 94
psicrometro 59
pterigoideo 112
pubblico 728
pubblico, ingresso del 402
pube 116, 122, 146, 148
pugilato 842
pugile 842
pugnale 751
pugnale d'assalto 751
pulce 101
pulcino 120
puleggia 321, 566, 686, 859, 913
puleggia, sistema a doppia 686
puleggia conduttrice 688
puleggia di tensione del regolatore 417
pulisci unghie 377
pulitura, accessori di 289
pulizia, prodotti per la 721
pullman 568
pullover 358
pulpito 737, 738
pulsante 248, 391, 470
pulsante blocca-mandrino 308
pulsante del menu 477
pulsante del registratore vocale 527
pulsante del touch pad 526
pulsante del vaporizzatore 288
pulsante di accensione 267, 293
pulsante di aggancio 305
pulsante di alimentazione 495, 527
pulsante di alimentazione della carta 519
pulsante di annullamento 519
pulsante di apertura del display 526
pulsante di arresto 308, 331, 696
pulsante di avvio della misurazione 478

pulsante di azzeramento 696, 700
pulsante di bloccaggio 288
pulsante di cancellazione 477
pulsante di chiamata 417
pulsante di chiamata pedonale 712
pulsante di compensazione dell'esposizione 476
pulsante di controllo 516
pulsante di controllo della profondità di campo 476
pulsante di controllo 527
pulsante di espulsione 477, 918
pulsante di espulsione del CD 513
pulsante di espulsione del disco 521
pulsante di espulsione del DVD-ROM 513
pulsante di illuminazione del display dei dati 478
pulsante di inizio del motivo 456
pulsante di partenza 696
pulsante di preselezione della sintonia 497
pulsante di prova 767
pulsante di reset 513, 918
pulsante di riavvolgimento della pellicola 477
pulsante di sblocco dell'obiettivo 476
pulsante di scatto 476
pulsante di uscita 527
pulsante di visualizzazione delle immagini 477
pulsante di visualizzazione delle impostazioni 477
pulsante per il salto di immagini 477
pulsante per la visualizzazione della soglia di allarme 613
pulsanti di avvio delle applicazioni 527
pulsanti di azione 918
pulsanti direzionali 918
pulsanti programmabili 516
pulsar 8
puma 134
Pumpernickel russo 205
punching ball 842
pungiglione 98
punta 127, 185, 227, 229, 288, 301, 302, 303, 304, 307, 309, 315, 318, 350, 439, 453, 457, 470, 740, 776, 792, 793, 840, 859, 868, 880, 887, 888, 892, 893, 894, 901, 909, 911, 912, 915, 918
punta, imbarcazioni di 839
punta, lunghezza della 911
punta, remo di 838
punta a croce 302
punta anteriore del rampone 901
punta articolata 749
punta a testa quadra 302
punta centrale 740
punta da muro 306
punta del colletto 349
punta del collo 362
punta della trivella 323
punta dello sci 892
punta dell'ala 897, 898
punta del naso 175
punta dentellata 881
punta di centratura 306
punta di diamante 278
punta di freccia in selce 748
punta eliocidale 306
punta fredda 381
puntaletta 302, 316, 342, 370, 391, 483, 782, 889, 897, 901
puntaletta di protezione 773
puntaletta rinforzata 773
puntalino 909, 910
punta Luer-Lock 776
punta per piastra 442
punta piana 302
puntapiedi 838
puntascazza 422, 423
puntaspilli 454
puntate, schema americano delle 919
puntate, schema francese delle 919
punte, tipi di 302
punte da trapano 306
punteggio 789, 825
punterie, coperchio delle 552, 566
punteruolo 458, 905
punti 459, 822
punti, selettore dei 452
punti, tasti di impostazione dei 456
punti annodati 459
punti avviati 457
punti cardinali, segnalamento dei 616
punti incrociati 459
punti metallici 534
puntine, distanza tra le 562

puntine da disegno 534
puntini di sospensione 473
punti piatti 459
punti stuoia 459
punto 473, 914
punto catenella 459
punto coronato 435
punto del cuore 740
punto di alimentazione 273, 663
punto di allacciamento 273
punto di attacco 627
punto di handicap 916
punto di inacco 859, 913
punto di ingaggio 878
punto di inserimento dei documenti da trasmettere 508
punto di interesse 39
punto di marcatore 455
punto di mira 836
punto di osservazione 17
punto di ristoro 725
punto di sospensione 897
punto d'appoggio 103
punto d'Oriente 459
punto esclamativo 473
punto e virgola 473
punto gallone 459
punto interrogativo 473
punto K 891
puntone 253, 640, 676
punto nodi 459
punto piatto intercalato 459
punto riso 458
punto rumeno 459
punto spina 459
punto spina di pesce 459
punto strega 459
punto teorico 891
punto vapore 459
punzone 301
punzone e motivo 401
pupilla 132, 177
pupilla verticale 112
putter 867, 868
puzzle 917



Qatar 746
qibla, parete della 738
quadrante 273, 695, 696, 697, 698, 704
quadrante a cristalli liquidi 696
quadrante a fasi lunari 697
quadrante graduato 907
quadrante indicatore 613
quadrata, scollatura 363
quadrato 112, 705, 842, 919
quadrato di servizio 818, 819
quadri 914
quadri ricciti, rullo per i 851
quadrilatero 705
quadripode 782
quadro 395
quadro degli strumenti di controllo 557
quadro delle temperature 288
quadro di comando 10, 238, 239, 290, 292, 293, 294
quaglia 120, 212
quaglia, uovo di 213
qualità di registrazione delle immagini 476
quantità di sostanza, unità di misura della 702
quarantottore 389
quark d 680
quark u 680
quarta 434, 849
quarterback 807
quattro 438
quartiere 39, 342, 370, 855
quartiere, parte anteriore del 342, 370
quartiere degli affari 708, 710
quartiere fieristico 708
quartiere residenziale 709
quarto 127
quarzo, metronomo al 436
Quaternario 93
quattro alberi, veliero a 602
quattro con 839
quattro quarti, tempo di 434
quattro senza 839
quechua 469
quercia 88
quinoa 203
quinta 434, 849
quinte 430
quintetto 438

R

rabarbaro 185
rabbino, seggio di 738
racattapalle 820
racchetta 888, 891, 892
racchetta, giochi con la 815
racchetta da neve 893
racchetta da neve ellittica 893
racchetta da tennis 822
racchetta da tennis da tavolo 815
racchetta di badminton 816
racchetta di racquetball 818
racchetta di squash 819
racchetta Michigan 893
raccogliherba 332
raccogliherbe, bacinella 290
raccogliherbe 308
raccogliherbe ad anelli 532
raccogliherbe a molla 532
raccogliherbe di foraggio 642
raccolta 426
raccolta, vaschetta di 241
raccolta della carta, campana per la 71
raccolta del vetro, campana per la 71
raccolta differenziata 71
raccolta differenziata, contenitori per la 71
racordi 269
racordi meccanici 269
racordo 470, 538, 766
racordo, fresa di 308
racordo a collarino pressato 269
racordo a compressione 269
racordo a due vie 767
racordo a gomito di 45° 269
racordo a gomito di 90° 269
racordo a losanga 538
racordo a quadrifoglio 538, 539
racordo a rotatoria 538
racordo a T 257, 269, 271
racordo a T del tubo di scarico 271
racordo a tromba 538
racordo a U 269
racordo a Y 269, 776
racordo del tubo flessibile 649
racordo femmina 269
racordo maschio 269
racordo per unione meccanica 269
racemo 81, 276
rachide 86, 115
rack apparecchiature 489, 490
raclette 211
raclette, griglia per 239
racquetball 818
radar 40, 604, 605, 608, 609, 760
radar, aeroplano 629
radar, albero del 606
radar, antenna 760, 763
radar, display dei 771
radar di acquisizione del bersaglio 762
radar di appontaggio 761
radar di bordo 40
radar di controllo aereo 761
radar di quota 761
radar di ricerca aerea 761, 762
radar di sorveglianza 762
radar meteorologico 54, 624
radar nautico 761, 762
raddrizzatori di immagine 692
radiatore 23, 259, 552, 561, 586
radiatore, griglia del 570
radiatore, manicotto inferiore del 561
radiatore a colonne 259
radiatore elettrico a olio 260
radiatori 21
radiazione 681
radiazione artificiale 41
radiazione infrarossa 68, 690
radiazione naturale 41
radiazione solare 67, 68, 672, 673, 674, 675
radiazione solare assorbita 68
radiazione solare riflessa 68
radiazione ultravioletta 690
radiazioni solari, misurazione delle 58
radiazioni terrestri, scanner delle 60
radiazioni terrestri, sensore delle 60
radicchio 186
radice 78, 159, 176, 227
radice a fittoni 87
radice anteriore 168
radice dell'elice 173
radice dell'unghia 172
radice del naso 175
radice filettata 562
radice laterale 77
radice motoria 167, 168
radice posteriore 168

radice principale 77
radice quadrata di 703
radice secondaria 77
radice sensoriale 167, 168
radice superficiale 87
radichetta 77, 87
radici avventizie 76
radio 116, 121, 122, 126, 131, 136, 138, 140, 141, 142, 152, 154, 156, 682, 771, 898
radio, antenna 606, 763, 873
radio, comandi 626
radio: cabina di regia 488
radio: studio 488
radioattività, unità di misura della 702
radio CB 505
radiometro 60
radioonda 16
radio portatile 503
radioregistratore con compact disc 504
radiosonda 59
radiosveglia 503
radiotelefono portatile 770
radiotelescopio 16
radio-ulna 111
radome 760
radon 684
radula 104
rafano giapponese 189
raffinazione, prodotti di 656
raffineria 654, 709
raffreddamento 656
raffreddamento, cilindro di 692
raffreddamento, manicotto di 755
raffreddamento del motore, presa d'aria per il 874
raffreddatore d'aria 564
raganella 111
raggi gamma 690
raggi infrarossi, testa cercante a 759
raggio 579, 704
raggio laser 501, 692
raggio luminoso 691
raggio midollare 87
raggio molle 108
raggio solare riflesso 674
raggio spinoso 108
raggi X 690
ragnatela 103
ragnatela, centro della 103
ragno 103
ragno, morfologia di un 103
ragno acquatico 102
ragno femmina, anatomia di un 103
ragno-granchio 102
ralla di rotazione 638, 639
rallentamento, zona di 890, 891
rally, auto da 873
rally, motocicletta da 875
rambutan 197
rame 683
rame, lastra di 422
rame-acciaio 269
rame-plastica 269
rami 87
ramificazione collaterale 168
ramo 86, 87, 89, 127, 687
ramo comunicante 168
ramo con frutti 86
ramo primario 87
ramoscello 77
ramo secondario 87
rampa 403, 407, 539, 540, 647, 871, 894
rampa ad anello 539
rampa di accesso 608
rampa di lancio 890, 891
rampa di partenza 891
rampa di scale 255
rampa per sedie a rotelle 394
ramparo 409
rampicante, pianta 322
rampone 345, 767, 893
rampone, punta anteriore del 901
rana 110, 832
rana, ciclo biologico della 111
rana, morfologia di una 110
rana, scheletro di una 111
rana comune 111
rana dei boschi 111
rana leopardo 111
rana maschio, anatomia di una 110
randa 603, 834
Ranvier, nodo di 168
rapa 189
rapide 837
rasatura 383
raschiatoio 98
raschietto 320, 422, 464

- raschietto metallico 892
 ras el hanout 199
 raso 463
 rasoio a mano libera 383
 rasoio di sicurezza 383
 rasoio elettrico 383
 rasoio sfoltitore 381
 rasoio usa e getta 383
 raspa 309, 401
 rastrelliera 485
 rastrelliera dei rochetti 462
 rastrelliera di stoccaggio 666
 rastrello 327
 rastrello meccanico 642
 rastrello scopa 333
 ratto 123
 ratto, morfologia di un 122
 ratto, scheletro di un 122
 ravanello 189
 ravanello nero 189
 ravioli 206
 razza 218
 razze canine 130
 razze di gatti 132
 razzi spaziali 24
 razzo, motore a 759
 razzo a propellente solido 22, 24
 razzo illuminante 771
 razzo spaziale 24
 razzo spaziale (Ariane V), sezione trasversale di un 24
 razzo spaziale (Saturn V), sezione trasversale di un 25
 re 434, 914, 916
 re, camera del 402
 re, lato del 916
 Rea 5
 reattore 665, 666, 669
 reattore, edificio del 669
 reattore, nocciolo del 670, 671
 reattore, recipiente del 667, 669, 671
 reattore ad acqua bollente 671
 reattore ad acqua pesante 670
 reattore ad acqua pressurizzata 671
 reattore ad anidride carbonica 670
 reattore nucleare 667, 763
 reattore nucleare, locale del 763
 reazione, direzione della 684
 reazione a catena 681
 reazione reversibile 684
 rebbio 227, 327, 641
 recensione gastronomica 471
 reception 509, 724
 reception, banco della 730
 reception, piano della 724
 recettore sensoriale 168
 recettori gustativi 176
 recinto 182
 recinzione 182, 795
 recinzione di sicurezza 890
 recipiente del moderatore 670
 recipiente del reattore 667, 669, 671
 recipiente di raccolta 59
 recipiente graduato 231
 redine 115, 856
 redingote 355
 redini 857
 redini, anello per le 854
 redini del filetto 854
 redini del morso 854
 referenti tecnici 881
 refill 470
 reforming catalitico, impianto di 656
 refrattario, mattone 256
 refrigerante, tubo del 260
 refrigeratore della sala del generatore di vapore 669
 refrigerazione, cestello di 240
 reggicalze 367
 reggicoperchio 386
 reggilibri 535
 reggipiccozza 901
 reggiseno 367
 reggiseno, coppa del 367
 reggiseno, sottoveste con 366
 reggiseno a balconcino 367
 reggiseno a bustino 367
 reggiseno décolleté 367
 regia, cabina di 431, 488, 489, 490, 491, 718
 regina 916
 regina, camera della 402
 regina, lato della 916
 Regina Maud, Terra della 29
 regione auricolare 115
 regione malare 115
 regione pilifera 87
 regioni con segnalamento mediante boe 616
 regista 429, 490
 regista, monitor di controllo del 428
 regista, sedia da 276
 regista, sedia del 429
 registratore 59
 registratore, tasto di selezione del 498
 registratore a bobine 488
 registratore di cassa 181
 registratore di compact disc 503
 registratore di dati 58
 registratore di DVD 521
 registratore digitale 534
 registratore digitale a cassette 488
 registratore di microfilm 520
 registratore DVD 495
 registrazione, banco di 620
 registrazione, nastro di 499
 registrazione, tasto di 499
 registrazione, tasto di avvio/arresto 496
 registrazione dei dati 41
 registrazione notturna, tasto di 496
 registrazione sismografica 651, 653
 registro, asta del 445
 registro, tasto di 444, 445
 registro degli acuti 432
 registro dei bassi 432
 registro di regolazione 258
 regno animale 92
 Regno Unito di Gran Bretagna e Irlanda del Nord 743
 regno vegetale 74
 regolatore 782
 regolatore, puleggia di tensione del 417
 regolatore degli alti 498
 regolatore dei bassi 498
 regolatore dei toni alti 503
 regolatore dei toni bassi 503
 regolatore del display 506
 regolatore del getto di vapore 288
 regolatore della fiamma 391
 regolatore della lunghezza dei punti 452
 regolatore della pressione 319, 384
 regolatore della temperatura 259
 regolatore della tensione 460
 regolatore della velocità 332, 452
 regolatore delle testine 383
 regolatore dello sforzo 851
 regolatore dell'alimentazione di ossigeno 898
 regolatore dell'altezza 851
 regolatore dell'altezza della testa 485
 regolatore dell'inclinazione della lama 304
 regolatore del tirante 902
 regolatore del volume 507
 regolatore del volume di ricezione 506
 regolatore di alimentazione 627
 regolatore di amplificazione 613
 regolatore di comando del carrello 456
 regolatore di corrente 275
 regolatore di luminosità 903
 regolatore di pressione 234, 452
 regolatore di profondità 308
 regolatore di tensione 453, 456, 457
 regolatore di velocità 236, 417
 regolatore di volume 498
 regolatore staccabile 239
 regolazione, anello di 329
 regolazione, bottone di 443
 regolazione, dispositivo di 889
 regolazione, indicatore della 889
 regolazione, leva di 436
 regolazione, pedale di 399
 regolazione, vite di 309, 310, 317, 319
 regolazione dei toni alti 441
 regolazione dei toni bassi 441
 regolazione del diaframma 693
 regolazione della frizione 910
 regolazione della linea di mira 692
 regolazione della pressione dell'ossigeno 20
 regolazione della soglia di allarme 613
 regolazione della temperatura 261, 267
 regolazione della temperatura corporea 20
 regolazione del livello sonoro delle comunicazioni 20
 regolazione dello specchio retrovisore esterno 554
 regolazione dell'altezza 641, 642
 regolazione dell'altezza, manopola di 289
 regolazione dell'angolo di elevazione 692
 regolazione dell'immagine del cerchio azimutale 701
 regolazione dell'immagine del cerchio zenitale 701
 regolazione del passo 700
 regolazione del sistema di sopravvivenza 20
 regolazione del vapore 241
 regolazione del volume 441
 regolazione in altezza del condensatore 693
 regolazione laterale, leva di 309
 regolazione micrometrica dell'altezza 14, 15
 regolazione micrometrica dell'asse orizzontale 14, 15
 regolazione sulle alte luci 478
 regolazione sulle basse luci 478
 regolazione sulle medie luci 478
 religione 736
 religioni, cronologia delle 736
 remi, tipi di 838
 remigante primaria 115
 remigante secondaria 115
 remigante terziaria 115
 remo 598, 600, 851
 remo di coppia 838
 remo di punta 838
 remo-timone 598
 rene 104, 105, 106, 109, 110, 112, 116, 125, 161
 rene destro 165
 rene sinistro 165
 reniforme 79
 renio 683
 renna 128
 reostato 274
 replay 789
 reptato 84
 reptazione 47
 Repubblica Ceca 744
 Repubblica Centrafricana 745
 Repubblica del Mali 745
 Repubblica Democratica del Congo 745
 Repubblica Democratica Popolare di Corea 747
 Repubblica di Corea 747
 Repubblica di San Marino 744
 Repubblica Dominicana 743
 Repubblica Ex Jugoslava di Macedonia 744
 Repubblica Sudafricana 746
 repulsione 687
 reset, tasto di 508
 residuo lungo 656
 resina, superficie trasparente in 501
 resistenza 630
 resistenza elettrica, unità di misura della 702
 resistenza idraulica 851
 resistenze 689
 respingente 583
 respiratore 841
 respiratorio, apparato 163
 responsabile della sicurezza 837
 responsabile di regia 489
 responsabile per il conteggio dei giri 883
 rete 812, 813, 814, 815, 817, 821, 827
 rete, supporto della 815
 rete a bus 522
 rete ad anello 522
 rete a molle 280
 rete a stella 522
 rete di distribuzione dell'acqua calda 262
 rete di distribuzione dell'acqua fredda 262
 rete di oleodotti 654
 rete di scarico 262
 rete di trasmissione 662
 rete di trasmissione, integrazione di energia alla 677
 rete di trasmissione dell'elettricità 674
 rete di ventilazione 262
 rete dorsale 523
 rete estesa 523
 rete informatica 523
 rete per alimenti 222
 rete pubblica postale 474
 rete stabilizzante 254
 rete telefonica 487
 rete trasmittente nazionale 486
 rete trasmittente privata 486
 reti 522, 716
 reticella metallica a maglie esagonali 299
 reticolo geografico 36
 reticolo 692
 reticolo endoplasmatico 74, 94
 retino 177, 281, 691, 811
 retino di protezione 488
 retro 300
 retro benna 638
 retroescavatore 637
 retroescavatore, comandi del 637
 retromarcia, pedale della 333
 rettangolare 904
 rettangolo 705
 rettangolo destro di servizio 821
 rettangolo di battuta 862
 rettangolo sinistro di servizio 821
 rettili 112, 114
 rettilinee 871
 rettilineo delle tribune 856
 rettilineo opposto alle tribune 856
 retto 97, 99, 113, 116, 125, 164, 169, 170
 retto della coscia 150
 retto dell'addome 150
 revers 348, 352, 362
 revers a punta 348
 revolver, portaobiettivi a 693
 rialzato 413
 rialzo continentale 49
 rianimazione, apparecchiatura di 775
 rianimazione, sala di 778
 riavvolgimento, tasto di 499
 ribalta 278, 279
 ribaltabile 572, 573
 ribassato policentrico 413
 ribes 192
 ribes nero 192
 ribosoma 74, 94
 ricalco, rotella da 454
 ricamo 459
 ricarica, presa di 383
 ricarica, presa per 288
 riccio 121, 439
 riccio di mare 95
 ricerca 525
 ricerca automatica 497
 ricerca traccia/riproduzione rapida 495, 501
 ricetrasmittitore radar 771
 ricetrasmittente di accesso alla rete 522
 ricettacolo 75, 80, 83
 ricettacolo seminale 97, 103
 ricevimento, area di 395
 ricevimento merci 621
 ricevitore 16, 494, 506, 794, 795, 796, 817, 819, 820
 ricevitore auricolare 502
 ricevitore esterno 807
 ricevitore radio satellitare 504
 ricevuta della transazione 731
 ricezione, linea di 818
 ricezione dei dati 41
 ricezione privata diretta 486
 richiamo 913
 riciclaggio 71
 riciclaggio, contenitore per il 71
 riciclaggio della carta, bidone carrellato per il 71
 riciclaggio dell'alluminio, bidone carrellato per il 71
 riciclaggio del vetro, bidone carrellato per il 71
 ricognizione meteorologica, aereo da 54
 ricognizione meteorologica, boa di 54
 ricognizione meteorologica, nave da 54
 ricognizione dell'acqua pesante 669
 riconoscimento, sezione di 768
 ricotta 210
 riduttore 382
 riduzione, manico di 269
 riduzione, tasto di 512
 riduzione del diametro del fascio 694
 riduzione esagonale 269
 riduzione maschio/femmina 269
 riduzione occhi rossi 476
 riempimento, foro di 757
 riempimento, tubo di 265
 rifilatura 424
 rifiuti, bidone dei 295
 rifiuti, smistamento selettivo dei 71
 rifiuti, strati di 69
 rifiuti domestici 69, 70
 rifiuti industriali 69, 70
 rifiuti non riciclabili 71
 rifiuti nucleari 70
 riflessione 41
 riflessione, cilindro di 692
 riflessione parziale, specchio a 692
 riflessione totale, specchio a 692
 riflettore 316, 492, 765
 riflettore con presa a pantografo 492
 riflettore orientabile 492
 riflettore parabolico 16
 riflettore parabolico a microonde 489
 riflettore parabolico orientabile 16
 riflettore radar passivo 615
 riflettore secondario 16
 riflettori solari 486
 Riforma 736
 rifornimento, addetto al 873
 rifornimento, serbatoio per il 873
 rifornimento di contanti 731
 rifornimento in volo 760
 rifugio 543
 rifugio in vetta 886
 rifugio principale 886
 riga 399, 424
 riga dei dati immessi 529
 riga dei risultati 529
 riga della guida parallela 305
 rigatoni 206
 righello 700, 905
 righello, scala graduata del 700
 rigonfiamento 9
 rilascio di energia 681
 rilegatore, martello da 425
 rilegatura a mano 424
 rilegatura con spirale 533
 rilevatore agli infrarossi 60
 rilevatore di fumo 767
 rilevatore di movimento 416
 rilievo, matrice in 420
 riloga estensibile 284
 riloga sagomata 282
 rimessa 182, 244, 322
 rimorchi 567
 rimorchi, carro pianale per il trasporto di 588
 rimorchiatore 606
 rimorchio 570, 594
 rimorchio, dispositivo di 573
 rinario 132
 rincorsa, pedane di 824
 rincorsa, pista di 793
 rinculo, slitta di 756
 rinfiacco 413
 rinforzo, bandella di 389
 rinforzo, secondo 753
 rinforzo a crociera 783
 rinforzo del calcagno 370
 rinforzo della curva 446
 rinforzo della fondazione 660
 rinforzo di culatta 753
 rinforzo di cuoio 880
 rinforzo esterno del calcagno 342
 rinforzo interno del calcagno 342
 rinforzo per serratura 247
 rinforzo posteriore 881
 rinfuse, deposito delle 596
 ringhiera 251
 rinoceronte 129
 rinvio 900
 Rio delle Amazzoni 31
 ripetitore 487
 ripetizione, tasto di 501
 ripiani, griglia dei 291
 ripiano 279, 291, 321, 511
 ripieno 390
 riposizionatore automatico 865
 ripostiglio 509, 584
 ripostiglio per il materiale pulito 778
 ripostiglio per il materiale sporco 778
 ripostiglio per la barella spinale 775
 ripostiglio per la biancheria 584
 ripostiglio per l'attrezzatura 734
 ripresa 352
 riprese, set delle 428
 ripristino, tasto di 519
 riproduttore a cassette 504
 riproduttore a cassette, tasti del 504
 riproduttori portatili 503
 riproduzione 501, 508
 riproduzione, tasto di 495, 499
 riproduzione casuale 501
 riquadro 386, 899
 risaia 69
 riscaldamento 256
 riscaldamento, comando del 556
 riscaldamento, condotto di 293
 riscaldamento, griglia del 594
 riscaldamento, mezzi integrativi di 260
 riscaldamento ad acqua calda, impianto di 259
 riscaldamento ad aria calda, impianto di 258
 riscaldamento a legna 256
 riscaldatore 465
 riscaldo 855
 risguardo, foglio di 426
 riso 85, 203, 207
 riso, aceto di 201
 riso, gallette di 207
 riso, spaghetti di 207
 riso, vermicelli di 207
 riso: pannocchia 85

riso basmati 207
riso bianco 207
riso integrale 207
risonanza, cassa di 433, 440
risonzore 449, 502
riso nero selvatico 203
riso parboiled 207
risorgiva 47
risparmio di energia, lampadina a 275
ristorante 584, 608, 710, 713, 714, 719, 720, 725
ristorante, vagoni 584
ristoro per sciatori 886
risultati, tabella dei 828
risvolto 285, 350, 362
ritegno, valvola di 319
ritmo, selettore del 451
ritmo dei segnali notturni 617
ritomabocco 865
ritornata 828
ritornello 434
ritorno, tubazione di 259
ritto 792, 825
riunioni, sala 764
riva 664
rivestimenti in tessuto per pavimento 254
rivestimento 252, 253, 421, 425, 660, 689, 815
rivestimento, griglia di 259
rivestimento, materiali di 299
rivestimento antiinfilte 672
rivestimento del motore 331
rivestimento esterno 267, 797
rivestimento fluorescente 275
rivestimento interno 561
rivestimento isolante 655
rivestimento isolante per tubi 299
rivetto 229, 310
riviera 852, 853
rivista 471
rizoide 75
rizoma 76
robe-manteau 356
robot da cucina 237
roccatrice 462
rocce ignee 42
rocce intrusive 42
rocce metamorfiche 42
rocce sedimentarie 42
rocchetti, rastrelliera dei 462
rocchetto 458
rocchetto di avvolgimento 477
rocchetto di trascinamento della pellicola 477
roccchio 404
roccia 900
roccia impermeabile 651
roccia in posto 78
rocker 422
rodio 683
roditore 122
roditore: ratto, fauce di un 123
roditori 122, 123
roentgenio 683
rognone 212
rolio 630
Romania 744
romano 698
rombo 221, 705
rompigetto, vite 329
rompighiaccio 606
roncola 330
rondella 268, 689
rondella di tenuta 562
rondine 118
rondine di mare 118
rondone 118
roquefort 211
rosa 80, 440
rosa dei venti 37, 612, 907
rosetta 248
rosetta, taglio a 375
rosetta a dentatura esterna 310
rosetta a dentatura interna 310
rosetta elastica 310
rosetta piatta 310
rosette 310
rosmarino 202
rosone 411
rospo comune 111
Ross, Banchisa di 29
rossetto 378
rosso 400, 690, 741, 915, 919
Rosso, Mar 28, 33, 34
rosso-arancio 400
rosso-viola 400
rosto 108, 598
rotaia 591

rotaia, giunto di 590
rotaia del carrello di scotta 834, 835
rotaia di guida e di alimentazione di corrente 595
rotaia di indorsatura 425
rotaia di rotolamento 595
rotaia di scorrimento 555, 634, 635
rotaia di sicurezza 595
rotatoria 39
rotazione, sistema a 651
rotazione della turbina 662
rotella 454, 633, 888, 895
rotella centrale di messa a fuoco 692
rotella da ricalco 454
rotella della pietrina 391
rotella di comando 527
rotella di regolazione 700
rotella orientabile 448
rotella tagliapasta 232
rotellina di scorrimento 516
rotodome 629
rotolamento, superficie di 590
rotoli della Torah 738
rotolo di benda garzata 777
rotonda 713
rotore 249, 565, 659, 662, 676, 910
rotore, mozzo del 631
rotore, pala del 631
rotore, testa del 631
rotore a griffa 688
rotore anticoppia 631
rotula 122, 131, 138, 152
rough 866, 867
roulette 422
roulette, tavolo da 919
roulette americana 919
roulette francese 919
roulotte 567
router 523, 524
rovesciata 828
rovesciata all'indietro 844
rovesci di grandine 57
rovesci di neve 57
rovesci di pioggia 57
Ruanda 745
rubidio 682
rubinetti 268
rubinetto 264
rubinetto a valvola 268
rubinetto del gas 267
rubinetto di arresto 270, 271
rubinetto di regolazione della pressione 765
rubinetto di scarico 266
rubinetto generale 262
rubino 375, 696
rubino, cilindro di 692
rubino pulsato, laser a 692
rubrica telefonica 506, 531
ruches 368
ruches, ghettona con 368
rucola 187
Ruffini, corpuscolo di 172
rugby 804
rugiada 65
rugiada, temperatura di 55
rullaggio, linea di 619
rullaggio, pista di 618
rulli dei cingoli, telaio dei 636
rullini tenditori 580
rullino 311, 516
rullo 284, 285, 320, 333, 380, 381, 423, 528, 920
rullo, cuscino a 280
rullo, piastra del 920
rullo, supporto del 320
rullo di compressione 643
rullo di guida 499
rullo di guida della pellicola 477
rullo inchiostatore 421
rullo per i bicipiti femorali 851
rullo per i quadricipiti 851
rullo per verniciare 422
rullo schiacciaforaggi 642
rumeno 469
runner 915
ruota 320, 323, 389, 423, 560, 570, 753, 870, 874, 894, 895
ruota a denti di sega 697
ruota ad una sola moltiplica 871
ruota anteriore 333, 639, 640
ruota a pale 599
ruota a raggi 857
ruota dei cucchiaini 659
ruota dei secondi 696
ruota del freno a mano 587
ruota della moltiplica 870
ruota dell'ingranaggio 307
ruota dentata 462, 686

ruota dentata A 580
ruota dentata B 580
ruota dentata d'arresto 460
ruota dentata motrice 758, 876
ruota di calibratura 333
ruota di carica 696
ruota di centro 696, 697
ruota di guida 594, 595
ruota di scappamento 696, 697
ruota di scorta 567
ruota di sicurezza 595
ruota di spinta 783
ruota elicoidale 686
ruota folle 876
ruota girevole 281, 919
ruota intermedia 696, 697
ruota lenticolare 871
ruota libera 580
ruota motrice 462, 636, 640, 697
ruota orientabile 289
ruota piena o gonfiabile 783
ruota pivotante 783
ruota portante 594, 595, 758
ruota posteriore 333
ruota tendicingolo 636
ruote motrici 639
rupe 45
rupia 728
ruscello 48
ruspa 638
russo 469
rutenio 683
rutherfordio 683

S

sabbia 660, 813
sabbiera 586
sacca a tracolla 388
sacca copulativa 97, 104
sacca copulativa, orifizio della 97
sacca da golf 869
sacca da marinaio 388
sacca dell'inchiostratore 106
saccatura 55
sacchetti 181
sacchetto 222
sacchetto, scomparto del 289
sacchetto per freezer 222
sacchi a pelo 904
sacco 432, 797, 842
sacco, poltrona 277
sacco del dardo 104
sacco imbottito 897
sacrestia 737
sacro 138, 141, 152, 153, 157
Saetta 12
sagari 847
Sagittario 10
sagoma 424
Sahara, Deserto del 34
sahariana 359
saia 463
Saint Kitts e Nevis 743
Saint Vincent e Grenadine 743
sala 431, 608
sala audiovisiva 733
sala congressi 718
sala da bagno 780
sala da ballo 609
sala da pranzo 250, 608, 720, 723, 724, 727, 764
sala da pranzo del personale 509
sala degli argani 649
sala degli infermieri 781
sala dei computer 763
sala dei periodici 733
sala dei prelievi 781
sala del generatore di vapore, refrigeratore della 669
sala della preghiera 738
sala delle esposizioni 719
sala delle strutture ausiliarie 490
sala del personale 731, 768
sala di attesa 509
sala di comando 10
sala di comando dell'apparato propulsore 763
sala di consultazione 733
sala di controllo 657, 669
sala di imbarco 621
sala di ingresso 250, 738
sala di lettura 732
sala di proiezione 395, 427
sala di rianimazione 778
sala di ricreazione 727
sala di servizio 738
sala di sterilizzazione 781
sala di stoccaggio del combustibile nuovo 666
sala d'attesa 768, 779
sala d'attesa dei familiari 778
sala d'attesa dei visitatori 726
sala d'attesa del centro prelievi 781
sala d'attesa principale 781
sala d'attesa secondaria 781
sala gessi 779
sala macchine 606, 608, 657, 658
salamandra 111
salame di Genova 216
salame di Tolosa 216
salame tedesco 216
sala nautica 604
sala operatoria 780, 781
sala passeggeri 605, 608, 609
sala per comunicati 718
sala per conferenze 718, 730
sala per i cocktail 724
sala per il pubblico 10
sala per operazioni di chirurgia minore 778
sala per riunioni 724, 730, 735
sala polivalente 727
sala riunioni 394, 509, 764
sala vip 718
salchow 881
saldatore 314
saldatore, maschera da 318
saldatore a pistola 318
saldatore elettrico 318
saldatrice ad arco 318
saldatura, filo per 318
saldatura ad arco 318
saldatura ossiacetilenica 319
sale 847
sale di colloquio 728
sale fino 201
sale grosso 201
sale marino 201
sale per riunioni 718
salice piangente 88
saliente 409
saliera 226
salita, corridoio di 402
salmerino di fontana 221
salmone dell'Atlantico 221
salmone del Pacifico 221
salmone rosso 221
salone 608, 620
salopette 358, 368, 369
salopette a tutina 368
salopette con bretelle incrociate 369
salotto 250, 724
salotto, poltrona da 276
salsa di prugne 201
salsa di soia 200
salsa hoisin 200
salsa Tabasco[®] 200
salsa Worcestershire 200
salsefica 189
salsiccia alle cipolle 216
salsiccia di Francoforte 216
salsiccia di trippa 216
salsiccia kielbasa 216
salsiccia piccante 216
salsiera 226
saltatore 891
salterello 443
salti 792, 881
salti multipli 875
salto, area del 890
salto, tecnica di 891
salto con gli sci 891
salto con l'asta 790, 792
salto in alto 791, 792
salto in lungo 790, 793
salto ostacoli 852
salto triplo 790, 793
salute 775
salvagente 609, 611, 771
salvatocchi 342
salvataggio, boa di 611
salvataggio, equipaggiamento di 611
salvataggio, giubbotto di 611
salvataggio, scialuppa di 602, 604, 608
salvataggio, zattera di 605, 611
salvia 202
samario 684
sambal olek 201
Samoa 747
samoano 469
sanbernardo 131
sandalo 343, 344, 748
sandalo indiano 344
sand wedge 868
sangue, circolazione del 160
sangue, composizione del 162

sangue deossigenato 162
sangue ossigenato 162
sanguinaccio 216
San Lorenzo, Fiume 30
San Marino, Repubblica di 744
san Pietro 736
Santa Lucia 743
santoreggia 202
São Tomé e Príncipe 745
sapone da barba, tazza per 383
saponetta 379
sapotiglia 197
saracco 303
saracinesca, nicchia per la 597
saracinesca a monte 597
saracinesca a valle 597
sarchiello 326
sarchiello a mano 325
sarchio 326
sardina 219
sari 339
sarong 357
sartia 602, 834
sartorio 150
sash 846
sassofono 446
satellite 24, 486
satellite artificiale 53
satellite geostazionario 60
satellite in orbita polare 60
satellite meteorologico 54
satellite per le telecomunicazioni 525
satellite radarsat 40
satelliti 4
satelliti, orbita dei 60
satelliti meteorologici 60
satelliti per telecomunicazioni 486
Saturno 4, 5
Saturn V 24
savana 61, 66
saxhorn 447
sbadacchio 252
sbarra 281, 591, 686, 851
sbarra, luce della 591
sbarra, scatola di comando della 591
sbarra, sostegno della 591
sbarra di acciaio 825
sbarra orizzontale 824, 825
sbarra pieghevole 850
sbieco 455
sblocco istantaneo 482
sbuccialimoni 229
sbucciatore 229
scacchi 458, 916
scacchi, notazione degli 916
scacciera 916
scaccianeve alto 57
scaccianeve basso 57
scacciapensieri 433
scadenza, data di 729
scaffale 181, 723
scaffale dei periodici 733
scaffale delle novità 733
scafo 599, 834, 876, 889
scarioide 154, 156
scaglia 108
scaglione 740
scala 250, 313, 418, 427, 431, 434, 567, 597, 615, 676, 914, 915
scala a chiocciola 655
scala aerea 766
scala a libretto 321
scala a palchetto con ruote 321
scala a pioli 321, 655
scala a pioli con ganci 321
scala Celsius 695
scala con ganci 767
scala con piattaforma 321
scala dei passi di scrittura 528
scala dei tempi 436
scala delle altitudini 53
scala delle distanze 479
scala delle profondità di campo 479
scala delle temperature 53
scala dell'altezza 485
scala dell'apertura di diaframma 479
scala di accesso al piano mansardato 251
scala di profondità in metri 613
scala estensibile 321
scala esterna 245
scala Fahrenheit 695
scala graduata 303, 304, 695, 698, 699, 700, 776, 907
scala graduata del nonio 700
scala graduata del righello 700
scala mobile 417, 427, 592, 713
scala multiuso 321
scala per agricoltura 321

scala reale 914
scala reale massima 914
scala retrattile 321
scala sgabello 321
scalata, imbracatura da 901
scalatore 900
scaldabagno 262, 266, 675
scaldabagno a gas 267
scaldabagno elettrico 266
scaldamuscoli 371
scale 255, 321, 412, 543, 592, 655, 724
scale, rampa di 255
scale, tromba delle 251
scale a libretto 321
scale antincendio 509
scaletta 246, 623, 639, 842
scaletta di imbarco 611
scaletta laterale 586, 587
scaletta posteriore 587
scaletta semovente 623
scallo 351
scalinata 412
scalini 246
scalino d'invito 255
scalmo 839
scalo ferroviario 596
scalogno 184
scalo merci 583, 708
scalpello 421, 651
scalpello da falegname 309
scalpello dello scarificatore 636
scambiatore di calore 259, 670, 675
scambio 583
scambio, segnale di 590
scambio automatico 590
scambio manuale 590
scamiciato 356
scampo 218
scanalatura 229, 306, 404, 405, 453, 562, 750, 868, 888
scanalatura della frontura 456
scanalatura della guida graduata 305
scanalatura della guida parallela 305
scandagliamento ad alta quota 59
scandio 683
scandola 299
scanner 517
scanner all'infrarosso 18
scanner a microonde 60
scanner delle radiazioni terrestri 60
scanner ottico 181
scapo 172
scapola 111, 116, 121, 122, 126, 131, 136, 138, 141, 142, 147, 149, 152, 153, 156
scapola, spina della 153
scapolare 115
scappamento 443, 553
scappamento, meccanismo di 436
scappamento, molla dello 443
scappamento, ruota di 696, 697
scappamento, tubo di 575, 576, 577
scaricatore 246
scarichi, molla sturatrice per 314
scarico 246, 262, 564, 565, 627, 649
scarico, banchina di 395
scarico, camera di 402
scarico, colonna principale di 262
scarico, rete di 262
scarico, rubinetto di 266
scarico, tappo di 262
scarico, tubatura di 263
scarico, tubazione di 271
scarico, tubo di 262, 265, 271, 292, 631, 636, 639, 643
scarico, ugello di 760
scarico, valvola di 267
scarico dell'acqua 662
scarico dell'acqua del condensatore 668
scarificatore 636
scarificatore, cilindro dello 636
scarificatore, dente dello 636
scarificatore, scalpello dello 636
scarola 186
scarpa 409, 791, 798, 801, 802, 805, 810, 843, 850, 865, 870, 872, 880, 881, 895, 900
scarpa, parti di una 342
scarpa a collo alto 342
scarpa a lame 749
scarpa alla polacca 339
scarpa chanel 343
scarpa con cinturino 343
scarpa con cinturino a T 343
scarpa con tacchetti 796, 808
scarpa con tacco 339
scarpa da corsa 370
scarpa da tennis 344, 822

scarpa décolleté 343
scarpa oxford 342
scarpa stringata 342
scarpata 7, 244, 538
scarpata continentale 49
scarpe 342, 869
scarpe, kit per la pulizia delle 345
scarpe, negozio di 715
scarpe con chiodi 885
scarpe da donna 343, 716
scarpe da ginnastica 716
scarpe da uomo 342, 716
scarpe per bambini 717
scarpetta 841, 848
scarpetta, bordo della 889
scarpetta interna 889, 895
scarpe unisex 344
scarpiera 345
scarponcino 342, 368
scarponcino di sicurezza 773
scarpone 342, 888, 889, 891, 892, 896, 901
scarpone morbido 887
scarpone rigido 887
scassa di deriva 836
scatola a doppia linea di connessione 689
scatola americana 535
scatola da incasso 274
scatola degli accessori 456
scatola degli ingranaggi 423
scatola degli ingranaggi del freno a mano 587
scatola degli ingranaggi del moltiplicatore 677
scatola dei collegamenti 490
scatola dei comandi ausiliari 627
scatola del cambio 552
scatola della frizione 576
scatola dello scambio 590
scatola dell'asse 586
scatola del premio 920
scatola di accensione 627
scatola di collegamento 591
scatola di comando 267
scatola di comando della sbarra 591
scatola di culatta 754, 755
scatola di fiammiferi 391
scatola di servizio 273
scatola elettronica di comando 563
scatolame 181
scatola per archivio 533
scatola per formaggio 223
scatola portaesche 911
scatola portaprisma 693
scatto, ancora a 302
scatto, chiavistello a 248
scatto, chiavistello senza 248, 249
scatto, chiusura a 238
scatto, pulsante di 476
scavamelone 233
scavo 647
scavo, braccio di 638
scena 402
scena, fotografo di 429
scheda compact flash 481
scheda del circuito stampato 689
scheda di espansione PCI 513
scheda di memoria 477
scheda di rete 522
scheda di rete senza fili 522
scheda madre 513
scheda Memory Stick 481
scheda PC, fessura per la 526
schedario 533
schedario, cassetto di 533
schedario, divisori alfabetici per 532
schedario a visibilità laterale 510
schedario mobile 510
schedario rotativo 531
scheda Secure Digital 481
scheda xD Picture 481
schede 532
schede di memoria 481
scheletro 152
scheletro di una rana 111
scheletro di una talpa 121
scheletro di un cane 131
scheletro di un canguro 142
scheletro di un cavallo 126
scheletro di un delfino 136
scheletro di un gorilla 138
scheletro di un pipistrello 141
scheletro di un ratto 122
scheletro di un serpente velenoso: testa 112
scheletro di un uccello 116
schema americano delle puntate 919
schema della circolazione 161

schema della tessitura 463
schema francese delle puntate 919
scherma 848
scherma, armi della 849
schermatura in calcestruzzo 670, 671
schermidore 848
schermo 17, 483, 493, 507, 724, 799
schermo, anello di 58
schermo, custodia dello 483
schermo a impugnatura 318
schermo del computer 20
schermo di aiuto della visibilità 591
schermo di proiezione 427, 483
schermo di protezione 318, 794
schermo per la messa a fuoco 478
schiaccianoci 230
schiacciapate 233
schiacciata 813, 821
schiena 147, 149
schienale 277, 281, 555, 577, 783, 876
schienale, manopola di regolazione dello 555
schienale reclinabile 776
schiniere 749, 796
schiuma 49
schiuma da barba 383
schiumaiaola 233
schiuma isolante 299
schizzato 776
schmauzer 130
Schwann, guaina di 168
Schwenkel, bandiera con 739
sci 876, 888
sci, piste da 886
sci, scuola di 886
scia, punta dello 892
sciabola 751, 849
sciabolatore 848
sciacquone 264
sciacquone, levetta dello 265
scialle 337
scialle, collo a 362
sci alpino 888
sci alpino, pista per 886
sci alpino, snowboard per 887
scia luminosa del cratere 7
scialuppa 762
scialuppa di salvataggio 602, 604, 608
sciara, collo con 362
sciatore 888
sciatore di chilometro lanciato 891
sciavero 300
sci da chilometro lanciato 891
sci da discesa libera 888
sci da fondo 892
sci da salto 840, 891
sci da slalom 888
sci da slalom gigante 888
sci da supergigante 888
sci doppio 840
scienze, aula di 734
sciismo 736
scimpanzé 139
sci nautici 840
sci nautico 840
scintilla 564
scintillismo 736
sciolina 892
scioclinatura, accessori per la 892
scioviva 886
scioviva, arrivo della 886
scioppo di mais 209
scioppo d'acero 209
scisma d'Oriente 736
scissione del nucleo 681
scissura obliqua 163
scivolamento 891
scivolamento, fase di 892
scivolo della banchina 596
scivolo dello sfioratore 657
scivolo per tronchi d'albero 657
sciera 177
scozza 332, 567
scodella 226
scodellino 752
scoglio 51
scoiattolo 123
scolainsalata, centrifuga 231
scollatura a barchetta 363
scollatura a cuore 363
scollatura a V 363
scollatura drappeggiata 363
scollatura profonda a V 363
scollatura quadrata 363
scollature 363
scollo 351
scollo a V 348, 354
scolpitura del battistrada 560, 561, 640
scompartimento bagagli 585

scompartimento letto 584
scomparto 279
scomparto degli accessori 289
scomparto dei medicinali 775
scomparto del congelatore 291
scomparto del frigorifero 291
scomparto della strumentazione 585
scomparto delle attrezzature tecniche 489
scomparto delle bobine dei cavi 489
scomparto del sacchetto 289
scomparto di carico 22
scomparto di carico, portellone dello 23
scomparto per banconote 386
scomparto per carte di credito 386
scomparto per i documenti 527
scomparto per i guanti 780
scomparto per i laticini 291
scomparto per il burro 291
scomparto per il computer 527
scomparto portadocumenti 386
scontrino 699
scooter 577
scopa 257, 295
scopa, rastrello 333
scopa a frangia 295
scopa da curling 877
scoppio 564, 565
scoppio, carica di 757
scorpione 102
Scorpione 10
scorrimento 515
scorrimento, piastra di 590
scorrimento, tasto di 505
scorza 82
scorzetta 82
scorzonera 189
scossalina 257
scotta 603
scotta, rotaia del carrello di 834, 835
scotta del fiocco 834
scotta della randa 834
scovolini 390
scovolo 752
scozia 404, 405
Scozia, placca di 43
scozzese 469
scrivania 724
scrivania dei cancellieri 728
scrivania direzionale 511
scrivania operativa 511
scroto 146, 169
scuderie 856
scudo 748
Scudo 10
scudo, divisioni dello 740
scudo di protezione della mano 331
scudo termico 22
scultura 395
scultura in legno 401
scuola 734
scuolabus 568
scuola di sci 886
scutello 105
seaborgio 683
secchiello con cordoncino 387
secchiello piccolo con cordoncino 388
secchio 295
seconda 434, 849
seconda base 794
seconda base (posizione) 794
seconda falange 126, 172
seconda galleria 431
seconda linea 804
seconda linea destra 804
seconda linea sinistra 804
seconda pinna dorsale 108, 109
secondi, lancetta dei 696
secondi, ruota dei 696
secondi violini 437
secondo 704, 842
secondo allenatore 879
secondo arbitro 807, 812, 813
secondo assistente cameraman 428
secondo aumento di tensione 677
secondo cuneiforme 155, 156
secondo giocatore al lancio 877
secondo giro al largo 833
secondo livello, dominio di 524
secondo livello di operazioni 529
secondo molare 159
secondo premolare 159
secondo rinforzo 753
secondo spazio 811
secondo stadio 25
secondo stadio dell'erogatore 841
secrétaire 279
sedano 185
sedano di monte 202

sedano rapa 189
sede della valvola 268
sede della valvola di tenuta 265
sedia 277, 723
sedia a dondolo 276, 277
sedia a rotelle 584, 783
sedia a sdraio 277
sedia con braccioli 734
sedia da regista 276
sedia dattilo 511
sedia del regista 429
sedia pieghevole 277
sedia scala 277
sedia senza braccioli 734
sedie 277
sedie a rotelle, rampa per 394
sedie degli attori 428
sedie dei giocatori 813
sedie impilabili 277
sedile 264, 265, 276, 277, 281, 333, 464, 885, 898
sedile: vista anteriore 555
sedile: vista laterale 555
sedile del comandante 626
sedile del copilota 626
sedile dell'infermiere 775
sedile del timoniere 838
sedile doppio 594
sedile eiettabile 760
sedile mobile 838
sedile regolabile 584
sedile scorrevole 851
sedile singolo 594
sedili 277
seduta 555, 783
seduta del divano posteriore 555
sega a mano 907
sega circolare 304
sega circolare, lama di 304
sega da banco 305
sega da giardiniere 330
segale 85, 203
segale, galletta di 205
segale, pane danese di 205
segale, pane nero di 204
segale, pane tedesco di 205
segale: spiga 85
sega per augnatura elettrica 304
sega per augnatura manuale 303
seggio 855
seggio del rabbino 738
seggolino 857
seggolino per bambini 558, 580
seggione 281
seggiovia 886
seggiovia, partenza della 886
seghetto 303, 314
seghetto alternativo 305
seghetto da traforo 303
seghetto per dorsi 424
segmento addominale 97
segmento muscolare 109
segmento orientato 56
segnalamenti notturni, ritmo dei 617
segnalamento dei punti cardinali 616
segnalatore di nebbia 611
segnalatore di pericolo 765
segnale acustico 436
segnale cardinale: passare a est 617
segnale cardinale: passare a ovest 617
segnale cardinale: passare a sud 617
segnale dell'area di attesa 620
segnale di acque sicure 617
segnale di distanza fissa 621
segnale di identificazione della pista 620
segnale di passaggio a livello 591
segnale di pericolo isolato 617
segnale di scambio 590
segnale di zona di contatto 621
segnale emesso 40
segnale laterale 617
segnale laterale: boa a palo 617
segnale laterale: boa a pilastro cilindrico 617
segnale laterale: boa conica 617
segnale luminoso 436
segnale speciale 617
segnali della soglia della pista 621
segnali dell'asse della pista 620
segnali laterali 620
segnali marittimi 614
segnalino 915
segnali stradali 544
segnali stradali internazionali 544
segnali stradali nordamericani 546
segnali visivi 859

segnapunti 810, 812, 813, 814, 819, 844, 845, 846, 847, 848, 859, 860, 864, 920
segnatura 426
segnavento 834
segnali di interpunzione 473
segno centrale 820
segretari 827
segretaria, ufficio della 731
segretaria di produzione 429
segretario di edizione 490
segreteria scolastica, ufficio della 735
segreteria telefonica digitale 508
selce, coltello di 748
selce, punta di freccia in 748
selenio 682
selettore automatico/manuale 316
selettore dei canali 505
selettore dei pick-up 441
selettore dei programmi 476
selettore dei punti 452
selettore della messa a fuoco 476
selettore della modalità audio 498
selettore della posizione dell'ago 452
selettore della temperatura 238, 382
selettore della velocità 382
selettore del livello dell'acqua 292
selettore del livello di registrazione 499
selettore dell'ampiezza dei punti 452
selettore del movimento orbitale 305
selettore del nastro 499
selettore del numero dei decimali 529
selettore del ritmo 451
selettore del timbro 451
selettore di banda 497
selettore di controllo audio 491
selettore di controllo video 491
selettore di funzione 261
selettore di ingresso 498
selettore di programma 450
selettore di velocità 236, 305, 306, 500
selettore quadridirezionale 477
selettore stazioni 504
selettore stereo/mono 504
selettori di funzione 506
selettori di modo 504
selezione 495
selezione, tasto di 261, 505
selezione dei canali 495
selezione della lingua del display, tasto di 507
selezione manuale, comando di 483
self-service 722
self-service, banco del 722
sella 577, 578, 826, 851, 853, 855, 856, 858, 876
sella biposto 575
sella del guidatore 577
sella del passeggero 577
selletta 897
sellino 337, 857
sellino, abito con 337
selvaggina 212
semaforo 545, 547, 583, 712
semaforo a luce intermittente 591
seme 77, 82, 83, 84
semiasse 553
semibiscroma 435
semibiscroma, pausa di 435
semibreve 435
semibreve, pausa di 435
semicerchio 704
semicroma 435
semicroma, pausa di 435
semi di lino, olio di 400
semi di papavero 199
semi di soia 191
semifinale 789
semi-grassetto 472
semilunare 154, 156
semimembranoso 151
semimetalli 682
semiminima 435
semiminima, pausa di 435
semi-mumma 904
seminatoio a mano 324
seminatrice 643
seminterratto 250
seminterratto, finestra del 245
sempreziose, pietre 375
semiriorchione 570
semiriorchione frigorifero 571
semiriorchione furgonato 572
semiriorchione portacontainer 572
semiriorchione ribassato per il trasporto del bestiame 572
semiriorchione ribassato per il trasporto di mezzi corazzati 572
semisfera 705

semitendinoso 151
semolino 204
senape americana 200
senape bianca 198
senape di Digione 200
senape inglese 200
senape in granuli 200
senape in polvere 200
senape nera 84, 198
senape tedesca 200
Senegal 745
Senegal, Fiume 34
seno 146, 148, 171, 336
seno frontale 175
seno laterale inferiore 86
seno laterale superiore 86
seno peziolato 86
seno sfenoidale 175
seno urogenitale 109
sensibilità 476
sensore 58
sensore attivo 41
sensore delle radiazioni terrestri 60
sensore del telecomando 493
sensore di collisione principale 556
sensore di sicurezza 556
sensore di temperatura 18, 561
sensore di velocità delle ruote 559
sensore esposimetrico 478
sensore ottico 516
sensore passivo 41
sensore solare 40, 60
sensore terrestre 40, 60
senso vietato 544, 546
sepalò 80, 82, 83
separatore 562, 606, 643, 646, 668, 689
separatore dell'acqua 648
separatore elettrolitico 689
separatore gas / petrolio 652
separatore liquido/gas 562
separazione del cartone 71
separazione della carta 71
separazione magnetica 71
séparé 720
seppia 217
sequencer 450
sequencer, controllo del 450
sequenza principale, stella della 8
seracco 46
serbatoi 655
serbatoi di stoccaggio 654
serbatoio 23, 241, 261, 266, 320, 398, 445, 563
serbatoio, bocchetta del 332
serbatoio, sportello del 551
serbatoio, tappo del 570, 576
serbatoio a espansione 675
serbatoio a tetto fisso 655
serbatoio a tetto galleggiante 655
serbatoio ausiliario 571
serbatoio del carburante 331, 553, 574, 577, 586, 631, 758, 760
serbatoio del carburante riscaldante 563
serbatoio del gas 391
serbatoio del kerosene 25
serbatoio della granella 643
serbatoio del liquido dei freni 559
serbatoio dell'acqua 241, 261, 384, 586, 589
serbatoio dell'acqua, vano del 628
serbatoio dell'acqua di raffreddamento 665
serbatoio dell'elio 25
serbatoio dell'idrogeno liquido 24, 25
serbatoio dell'impianto di allagamento 669
serbatoio dell'ossigeno liquido 24, 25
serbatoio dell'ossigeno liquido, diaframma del 25
serbatoio del propellente 18
serbatoio di accumulo 675
serbatoio di azoto liquido 694
serbatoio di sicurezza 670
serbatoio di stoccaggio 656
serbatoio di stoccaggio temporaneo 654
serbatoio d'aria 320
serbatoio d'aria compressa 586
serbatoio esterno del combustibile 22
serbatoio per il brillante 294
serbatoio per il carburante 570
serbatoio per il rifornimento 873
serbatoio ventrale 631
serbatoio vetrificato 267
Serbia 744
serbo e croato 469
serie, lampade in 287
serie, numero di 729
serie dei monitor di anteprima 491

serie dei monitor di ingresso 491
serpente 112, 915
Serpente 11, 13
serpente a sonagli 114
serpente corallo 114
serpente giarrettiere 114
serpente velenoso, anatomia di un 112
serpente velenoso: testa, morfologia di un 112
serpenti e scale 915
serpentina 290
serpentina del condensatore 261
serpentina del vaporizzatore 261
serpentina di riscaldamento 899
serra 182
serraggio, dispositivo di 685
serraggio, leva di 309, 312
serraggio, pinze di 685
serraggio, vite di 312
serratura 247, 248, 278, 291, 387, 389, 551, 554
serratura a chiave 386
serratura a combinazione 386
serratura a pomolo 249
serratura premi-apri 248
server 522, 523, 524, 525
server d'accesso 525
servizi assicurativi 730
servizi di credito 730
servizi finanziari 730
servizio 812, 820
servizio, cintura di 770
servizio, entrata di 732
servizio, fonte del 471
servizio, giudice di 816, 820
servizio, linea centrale di 821
servizio, linea di 818, 819, 821
servizio, modulo di 25, 486
servizio, quadrato di 818, 819
servizio, stazione di 711
servizio, tavolo di 720
servizio, zona di 818, 821
servizio, zone di 817
servizio corto, linea di 817
servizio da fonduta 234
servizio da wok 234
servizio del doppio, campo di 817
servizio del singolo, campo di 817
servizio destro, area di 819
servizio di assistenza ai clienti 731
servizio di babysitteraggio 715
servizio di navetta 620
servizio di sicurezza 719
servizio Internet, fornitore del 525
servizio lungo, linea di 816
servizio manutenzione 548
servizio mobile a distanza, unità di 21
servizio pacchi 582
servizio per scarpe 345
servizio sinistro, area di 819
servizi sociali 781
servizi tecnici 732
servofreno 552, 559
servomotore 759
servosostegno 648
sesamo, olio di 209
sesamoide distale 126
sesamoide prossimale 126
sesta 434, 849
sestante 612
Sestante 11
sestante automatico 18
sestetto 438
sestina 919
set 429, 822
setaccio 231, 232
setale 911
set delle riprese 428
set di bussola 311
set di utensili 233
setola 383, 384
setole 295, 320
set per cucinare 905
set per manicure 377
set precedenti 822
settimana 434, 849
setto 84, 175
setto interventricolare 162
setto nasale, cartilagineo del 175
setto pelliculo 167
settore 704
Seychelles 746
sezione 650
sezione del favo 100
sezione della crosta terrestre 42
sezione delle carte geografiche 732
sezione delle monografie 732
sezione di copertura 100
sezione di riconoscimento 768

sezione di rotaia 591
sezione di un acino 83
sezione di una fragola 83
sezione di una mela 82
sezione di una nocciola 84
sezione di una noce 84
sezione di una palla 797, 867
sezione di una pesca 81
sezione di una pipa 390
sezione di un bulbo 78
sezione di un cannocchiale 14
sezione di un cannone ad avancaica 753
sezione di un lampone 83
sezione di un microscopio elettronico 694
sezione di un telescopio 15
sezione di un tronco 300
sezione di un'arancia 82
sezione inferiore 24
sezione per i bambini 732
sezione principale 919
sezione rigida anteriore 569
sezione rigida posteriore 569
sezione sagittale 169, 170
sezione superiore 24
sezione trasversale 920
sezione trasversale di una centrale elettrica 664
sezione trasversale di una centrale idroelettrica 658
sezione trasversale di una diga a contrafforti 660
sezione trasversale di una diga a gravità 661
sezione trasversale di una diga a volta 661
sezione trasversale di una diga in terra 660
sezione trasversale di un aerografo 398
sezione trasversale di una navicella 677
sezione trasversale di una strada 538, 712
sezione trasversale di un molare 159
sezione trasversale di un osservatorio astronomico 17
sezione trasversale di un razzo spaziale (Ariane V) 24
sezione trasversale di un razzo spaziale (Saturn V) 25
sezione trasversale di un tronco 87
sezione variabile, ugello a 629
sfaccettatura inferiore 374
sfaccettatura superiore 374
sfaccettature del taglio a brillante 374
sfagno pungente 75
sfera 268, 470, 516, 705
sfera, penna a 470
sfera, supporto della 558
sfera celeste 13
sfera di piombo 757
sfera di vetro 58
sfera terrestre 13
sfiatatoio 136, 294, 320
sfiato 262
sfiato, tubo di 267
sfiato, valvola di 607
sfintere anale 164
sfioratore 657
sfioratore, paratoia dello 657
sfioratore, scivolo dello 657
sfioratore, soglia dello 657
sfondo piega 283
sforzo 686
sgabello 224, 277, 722, 842
sgabello alto 277
sgabello da bar 720
sgambatura elasticizzata 351
sgarzino 464
sgombro 219
sgorbata 401
sgorbata a U 421
sgorbata a V 421
sgorbata diritta 401
sgorbata incurvata 401
sgrossatura 401
shampoo 379
shekel, nuovo 728
shiitake 183
shinai 847
shorts 358
short track 882
si 434
siamese 133
sicura 755
sicurezza 764
sicurezza, area di 843
sicurezza, cassetta di 731
sicurezza, corridoio di 728

sicurezza, griglia di 730
sicurezza, grilletto di 331
sicurezza, impugnatura di 332
sicurezza, linea di 593
sicurezza, luce di 771
sicurezza, picchetti di 875
sicurezza, responsabile della 837
sicurezza, ruota di 595
sicurezza, servizio di 719
sicurezza, simboli di 774
sicurezza, spilla di 453
sicurezza, termostato di 293
sicurezza, valvola di 234, 266, 267
sicurezza, zona di 846
siepe 245, 322, 790
siepe con barriere 852
Sierra Leone 745
sifone 106, 262, 265, 269, 270
sigaretta 390
sigarette, cartine per 390
sigarette, pacchetto di 390
sigaro 390
silenziatore 649
silicio 682
siliqua, sezione di una 84
silo del minerale 648
silo orizzontale 182
silos 596
silo verticale 182
Siluriano 92
siluro 763
sima 404
simboli 914
simboli chimici 684
simboli comuni 725
simboli delle istruzioni sui tessuti 347
simboli diacritici 473
simboli di sicurezza 774
simboli di valute 728
simboli meteorologici internazionali 56
simboli scientifici 702
simbolo 682, 920
simbolo della squadra 878
sinagoga 738
sinapsi 168
sinifisi pubblica 169, 170
Singapore 747
singolo 839
sinistra 609, 616, 617, 740
sinsacro 116
sintesi additiva 690
sintesi dei colori 690
sintesi sottrattiva 690
sintetizzatore 450
sintetizzatore a fiato 451
sintoamplificatore 503
sintoamplificatore: dorso 498
sintoamplificatore: vista frontale 498
sintonia, comandi di 493
sintonia, manopola della 504
sintonia, modo della 497
sintonia, pulsante di preselezione della 497
sintonia, tasti di selezione della 498
sintonia, tasto di preselezione della 498
sintonizzatore 497, 504
sintonizzazione, manopola di 503
sipario 430, 431, 492
sipario tagliafuoco 430
Siria 746
siringa 776
siringa per decorazioni 232
siringhe usate, contenitore delle 771
sismografi 43
sismografo orizzontale 43
sismografo verticale 43
sismogramma 43
sistema, tasti di 450
sistema a celle solari 673
sistema a doppia puleggia 686
sistema a rotazione 651
sistema di alimentazione 553
sistema di ancoraggio 595
sistema di autoguida 759
sistema di climatizzazione 68, 489
sistema di condizionamento dell'aria 775
sistema di controllo del lampeggiante 771
sistema di coordinate celesti 13
sistema di coordinate terrestri 35
sistema di cronometraggio elettrico 883
sistema di guida fine 17
sistema di lenti 692
sistema di lubrificazione 586
sistema di manipolazione a distanza 21
sistema di navigazione satellitare 613
sistema di registrazione audio 429
sistema di registrazione dei dati 694

sistema di regolazione dell'altezza 826
sistema di riavvolgimento della pellicola 477
sistema di riempimento e di svuotamento della chiusa 597
sistema di ritenuta degli air bag 556
sistema di segnalamento marittimo per mezzo di boe 616
sistema di sollevamento 635
sistema di sopravvivenza 20
sistema di svuotamento della chiusa 597
sistema di trasmissione 553
sistema di uscita d'emergenza 25
sistema idraulico 632
sistema internazionale di unità di misura 702
sistema nervoso 166
sistema nervoso centrale 167
sistema nervoso periferico 166
sistema solare 4
sistema stradale 538
sistemi dell'automobile 553
sistemi dell'automobile: componenti principali 552
sistemi di ingranaggio 686
sistro 449
skateboard 894
skater 894
skeleton 885
skeletnista 885
skimmer 246
slalom gigante 889
slalom speciale 889
slalom supergigante 889
slancio 850
slancio in avanti 864
slider 896
slip 351, 367
slip da bagno 371
slitta 329, 885
slitta delle monete 920
slitta di fissaggio 692
slitta di rinculo 756
slitta per accessori 476
slittino 884
slittino doppio 884
slittino doppio femminile 885
slittino singolo 884
slittino singolo maschile 885
slot-machine 920
Slovacchia 744
slovacco 469
Slovenia 744
sloveno 469
smalto 159
smalto per unghie 377
smeraldo 375
smeraldo, taglio a 375
smerigliatrice eccentrica 308
smilodonte 93
sminzamento 71
smistamento, centro di 474
smistamento, macchina di 475
smistamento dei materiali metallici 71
smistamento del cartone 71
smistamento della carta 71
smistamento della plastica 71
smistamento del vetro 71
smistamento manuale 71
smistamento ottico 71
smistamento-posizionamento-annullamento, macchina di 474
smistamento primario 474
smistamento regionale, centro di 475
smistamento selettivo dei rifiuti 71
smog 69
smorzamento magnetico, dispositivo di 698
smorzata 821
smorzatore 443
smorzatore, barra dello 443
smorzatore, leva dello 443
smottamento 47
snack bar 427
snocciolatoio 233
snodo 889
snodo per l'attacco degli attrezzi 640
snooker 863
snowboard 887
snowboardista 887
snowboard per freestyle 887
snowboard per sci alpino 887
sobborghi 39
società 708
sodio 682
soffiate 627, 670
soffietto 386, 388, 485
soffietto, borsa a 386

soffietto, mantice a 432
soffietto, portacarte a 386
soffietto, tasca applicata a 359, 360
soffitto 818, 819
soffitto, travetto del 252
soffitto, ventilatore da 261
soffitto acustico 431
soffitto a due spioventi 251
soffitto della cabina 417
softball 797
software di posta elettronica 524
soggiorno 250
soglia 247
soglia dello sfioratore 657
soglia di allarme, pulsante per la visualizzazione della 613
soglia di allarme, regolazione della 613
soglia glaciale 46
sogliola 221
soia, germogli di 191
soia, salsa di 200
soia, semi di 191
sol 434
solaio 257
solaio, collare del 257
solaio, travetto del 253
solarium 607, 609
solco 176
solco concentrico 500
solco di separazione 500
solco finale 500
solco iniziale 500
solco laterale 127
solco mediano 127, 176
solco terminale 176
Sole 4, 6, 7, 54
Sole, eclissi di 6
sole, occhiali da 385
Sole, struttura del 6
soleo 150
soletta 345, 351
soletta antiscivolo 369
solidi 705
solidificazione 680
solido 680, 681
solido amorfo 680
solitario 376
sollevacuciole 377
sollevamento, braccio di 637, 638
sollevamento, catena di 632
sollevamento, cavo di 634
sollevamento, cilindro di 634, 766
sollevamento, corda di 285
sollevamento, fessura di 535
sollevamento, fune di 417
sollevamento, giunto di 640
sollevamento, sistema di 635
sollevamento pesi 850
solstizio d'estate 54
solstizio d'inverno 54
soluzione multiuso 384
solventi, impianto di estrazione con 656
Somalia 745
somiere 445
somiere, tavola del 445
sommatoria 703
sommelier 720
sonagli 449
sonaglio 112
sonar 41
sonar a scafo 762
sonda dell'ecoscandaglio 613
sonda radiometrica 60
sonda spaziale 18, 53
sonde spaziali 19
soprabiti da donna 716
soprabiti da uomo 717
sopraccapo 854
sopracciglia, matita per 378
sopracciglia, pinzette per 377
soprafusione 680
soprascarpa 800
sopraspanda 862
soprastruttura 538
soprattenda 282
sopravveste 337
sopravveste a grembiule 359
sopravvivenza, regolazione del sistema di 20
sopravvivenza, sistema di 20
sordina 442, 447, 495
sordina, pedale della 442
sorella 785
sorgente 48
sorgente di corrente 687
sorgenti, luci delle 498
sorgenti, tasto di selezione delle 498
sorgo 85
sorgo: pannocchia 85

sormonto totale, tende con 283
soro 76
sorveglianza, banco del 732
sorveglianza, postazione di 394
sorveglianza, posto di 764
sorveglianza, telecamera di 395
sospensione 553, 594
sospensione, braccio di 292
sospensione, lampada a 286
sospensione, molla di 697
sospensione posteriore 870
sospensioni, gruppo delle 553
sosta ai box 873
sostanza bianca 167, 168
sostanza corticale 165
sostanza grigia 167, 168
sostanza midollare 165
sostegno 59, 277, 881
sostegno, base di 278
sostegno, profilo di 417
sostegno del braccio 276
sostegno del coperchio 465
sostegno della sbarra 591
sostegno dell'ala 609
sostegno per il collo 874
sotterraneo 407, 713
sottile 472
sottocanestro, zona di 809
sottocasco 872
sottofondo 252, 253, 254
sottofondo di cemento 254
sottofondo di cemento, parquet su 254
sottogola 765, 808, 854, 870, 885
sottogonna 337, 366
sottomano 511
sottomarino nucleare 763
sottopalco 430
sottopancia 853, 855, 856, 857
sottopassaggio 583
sottopunto, cucitura a 349
sottostruttura 651
sottosuolo 78
sottotitolo 471
sottotuta 872
sottoveste 366
sottoveste con reggiseno 366
sottovia 540
sottrazione 703
sovrapposizione automatica degli originali 512
sovrastuttura 615
sovratemperatura, dispositivo di sicurezza per 266
spacco centrale 348
spacco laterale 348
spada 849
spada da lato 751
spadice 81
spadista 848
spadone a due mani 751
spaghetti 206
spaghetti, molle per 233
spaghetti all'uovo 207
spaghetti asiatici 207
spaghetti di fagioli mungo 207
spaghetti di riso 207
spaghettini 206
spaghetti soba 207
spaghetti somen 207
spaghetti udon 207
Spagna 743
spagnolo 469
spago 424
spalla 124, 130, 146, 148, 156, 410, 440, 540, 822, 909
spalla a monte 660
spalla a valle 660
spallaccio 749, 906
spallamento 311
spalliera 322
spalliera ad arco 322
spallina 352, 367, 770
spallina, manica con 360
spalto 409
spandiconcime 324
spandiletame 641
spansa 472
spargitore di paglia 643
sparo, funicella di 756
spartitraffico 539, 712
sparviero 315
spatola 233, 397, 421, 888, 892
spatola metallica 557
spatolata 79
spaziatore 667
spazio 434, 514, 865
spazio epidurale 168
spazio per la dilatazione 590
spazio unificatore 514

spazzaneve a turbina 573
spazzata d'anca 844
spazzatrice 573
spazzola 233, 289, 295, 345, 384, 688
spazzola a dorso piatto 380
spazzola antistatica 380
spazzola a pennello 289
spazzola da bagno 379
spazzola da neve con raschietto 558
spazzola del polline 98
spazzola di gomma 557
spazzola metallica 449
spazzola per la schiena 379
spazzola per pavimenti 289
spazzola per tappeti e pavimenti 289
spazzola ragno 380
spazzola rotante centrale 573
spazzola rotante laterale 573
spazzola rotonda 380
spazzole 688
spazzole per capelli 380
spazzolino, gambo a innesto dello 384
spazzolino, levetta dello 456
spazzolino da denti 384
spazzolino da denti elettrico 384
spazzolino di pulizia 383
spazzolino di tessitura 456
spazzolino per maschera 378
speaker 828
specchietto 876
specchietto anteriore di accostamento 568
specchietto di cortesia 556
specchietto per il punto cieco 568, 569
specchietto retrovisore 556, 569, 574, 576, 577
specchietto retrovisore esterno 550, 568, 570
specchio 264, 535, 693, 724
specchio a riflessione parziale 692
specchio a riflessione totale 692
specchio di lettura 20
specchio di puntamento 907
specchio doppio girevole 381
specchio grande 612
specchio laterale 381
specchio luminoso 381
specchio parabolico 674
specchio piano 17
specchio piccolo 612
specchio primario 17
specchio primario concavo 15
specchio riflettore principale 478
specchio secondario 15, 17, 478
specialista tecnico 881
specialità 889
specialità gastronomiche 180
spedizione merci 621
spagnifiamma 755
spelafili 317
spelafili, pinza 317
spelucchino 229
spencer 358
sperlano 219
spermateca 104
spermatozoo 169
sperone 45, 98, 130, 861
sperone tarsale 98
spesa, borsa della 388
spessore 312
spessore, misura dello 700
spettro elettromagnetico 690
spettrometro 694
spettrometro agli ultravioletti 60
spettroradiometro 60
spezie 198
spezie cajun, condimento alle 199
spezie marinate 199
spezzatino 214, 215
spezzatura, linea di 362
spia 381
spia cinture di sicurezza non allacciate 557
spia dei proiettori abbaglianti 557
spia della batteria 557
spia della cartuccia 519
spia della coda della pellicola 477
spia della posizione di folle 576
spia della pressione dell'olio 557, 576
spia della riserva di carburante 557
spia delle luci abbaglianti 576
spia dell'indicatore di direzione 557, 576
spia di accensione 731
spia di alimentazione 518, 519
spia di alimentazione della carta 519
spia di allarme 527
spia di messa in carica 527
spia di rilevamento della carta 731

spiaggia 51
spia luminosa 238, 239, 240, 241, 288, 294, 465, 767
spia luminosa dell'autoscatto 476
spia luminosa di accensione/spegnimento 506
spia luminosa di carica 383
spia luminosa di messa in onda 488
spia porte aperte 557
spicchio 82
spicole 6
spider 549
spie 557
spie della modalità audio 498
spie di controllo 519, 520
spie luminose 493, 515
spiga 81, 204
spigolo 404
spigone 602
spilla 376
spilla di sicurezza 453
spille 376
spillo 454
spillo fermacravatta 376
spillone 376, 380
spina 95, 306, 504
spina americana 274
spina americana, presa per 274
spina 187
spina della scapola 153
spina di alimentazione 527
spina europea 274
spina nasale anteriore 158
spina neurale 109
spingicuciole 377
springstantuffo 776
spinnaker, alzare lo 833
spinnaker, ammainare lo 833
spinnotto 274, 275, 502, 613
spinnotto di connessione 689
spinnotto di messa a terra 274
spinta 630
spinta, fase di 892
spinta, maniglia di 416
spinta, telaio di 636
spinterogeno 552, 566
spirale 302, 484
spirale, braccio della 9
spirale bimetallica 695
spirulina 183
splenio 151
spogliatoio 509, 734, 764, 781
spogliatoio dei minatori 649
spogliatoio del personale 768, 781
spoiler 570, 574, 624
spola 461
spoletta, corpo della 757
spoletta di prossimità 759
spolverino 232
sponda 864
sponda frontale 571
sponda inferiore 862
sponda protettiva 281
sponda superiore 862
spongocole 95
spore 76
sporgenza 255
sport 788
sport, palazzetto dello 788
sporta 388
sport acquatici 827
sport aerei 896
sport alpini 900
sport a motore 872
sport con la palla 794
sport di combattimento 842
sport di forza 850
sport di precisione 859
sportello 238, 290, 699, 731
sportello automatico 730, 731
sportello bancomat 715, 730
sportello commerciale 731
sportello del serbatoio 551
sportello di accesso 584
sportello di carico 256
sportello notturno 731
sport equestri 852
sport equestri, campo per 788
sport invernali 877
sport nautici 827
sport su rotelle 894
spostamento 690
spray al peperoncino 770
spremiaglio 230
spremiagrumi 230
spremiagrumi elettrico 237
spremitura, cono di 237
sprinter, linea degli 871
sprone 349

spruzzatore 329
spruzzatore d'acqua 655
spruzzatori 665
spruzzetta 685
spruzzo, vite di regolazione dello 320
spruzzo di vernice 398
spugna 95
spugna, anatomia di una 95
spugna abrasiva 295
spugna calcarea 95
spugna naturale 379
spugna sintetica 378
spugna vegetale 379
spugnetta 531
spugnetta, applicatore a 378
spugnola 183
spumante, coppa da 225
spurgo, pompa di 263
squadra 313
Squadra 10
squadra, handicap della 858
squadra, nome della 858
squadra, simbolo della 878
squadra falsa 313, 701
squalo, morfologia di uno 108
squama 112, 113, 117
squama ventrale 112
squash 819
Sri Lanka 747
stabilimento industriale 708
stabilizzatore 625, 634, 638, 760, 766, 859, 876, 896, 897
stabilizzatore orizzontale 898
stabilizzatore verticale 898
stabilizzazione, barra di 633
staccionata 244
stacco 891
stacco, tavola di 891
stadera 698
stadi di maturazione 86
stadio 709, 788, 790
stadio a propellente solido 24
stadio criogenico principale 24
stadio di baseball 788
stadio per il nuoto 788
stadio superiore a propellente di riserva 24
staffa 174, 358, 750, 853, 855
staffa di blocco finale 284
staffa di lancio 877
staffile 855
staff medico 844
staggio 321, 825
staggio inferiore 824
staggio superiore 824
stagioni 917
stagioni dell'anno 54
stagno 682, 866
stalagmite 47
stalattite 47
stalla 182
stame 80, 82
stampa 127, 420, 515
stampa, torchio di 422
stampa in cavo 420
stampa in rilievo 420
stampa in rilievo, metodo di 421
stampante 523, 529
stampante ad aghi 520
stampante a getto di inchiostro 519
stampante laser 519
stampella canadese 782
stampini per dolci 232
stampo per charlotte 232
stampo per crostata 232
stampo per pane 239
stand espositivo 719
stanga 323, 857
stanghetta 385, 434, 854
stanti, carro pianale con 588
stantuffo 776
stanza da bagno 250, 251, 264, 724
stanza degli insegnanti 735
stanza degli studenti 735
stanza dei giurati 728
stanza dei microfilm 732
stanza della fotocopiatrice 509
stanza della gestione della posta 509
stanza della segretaria
 dell'amministratore delegato 509
stanza della segretaria di direzione 509
stanza del personale 779
stanza del personale viaggiante 584
stanza del triage 779
stanza di coordinamento 769
stanza di degenza 780
stanza di degenza postoperatoria 780
stanza di isolamento 778
stanza di osservazione 778, 781

stanza di sterilizzazione 780
stanza per esame psichiatrico 778
stanza per gli interrogatori 768
stanza per la preparazione chirurgica 780
stanza per le terapie 781
stanza per le visite mediche 781
stanza per l'anestesia 780
stanza per l'esame audiometrico 781
stanza per osservazione psichiatrica 778
stanza per stilare i rapporti 768
stanza per visite ginecologiche 779
stanze della mostra permanente 395
stanze della mostra temporanea 395
stanze del supporto informatico 509
stanze principali 250
stanzino della guardia giurata 731
stanzino del portiere 724
Stardust 19
start, meccanico dello 873
starter 830, 838
starter, pistola dello 790
stati della materia 680
station wagon 549
Stati Uniti d'America 742
stativo 685
stato 37
stato di carica delle batterie 476
stato presente del tempo 55
statore 249, 659
statua 737
statua, posizione della 403
stazione, cerchio di 55
stazione, ingresso della 592
stazione, modello di 55
stazione, nome della 592
stazione degli autobus 710
stazione dei viaggiatori 582, 583, 596
stazione della metropolitana 592, 710
stazione di caricamento 650
stazione di pattugliamento 886
stazione di polizia 711, 768
stazione di pompaggio 654
stazione di pompaggio intermedia 654
stazione di pompaggio principale 654
stazione di pronto soccorso 543
stazione di rifornimento 725
stazione di servizio 548, 711
stazione di smistamento 589
stazione di superficie 54
stazione di trasformazione 657, 658, 664
stazione ferroviaria 39, 583, 708, 710
stazione locale 486
stazione meteorologica 58
stazione ripetitrice 486
stazione ripetitrice a microonde 524
stazione scistica 886
stazione spaziale internazionale 21
stazione terminale 654
stazione terrestre per le telecomunicazioni 525
stazioni, manopola di ricerca delle 497
stealth 629
stecca 367, 390, 391, 834, 836, 858, 863, 897
stecca scorrevole 445
stecche 464, 777
stecche per modellare 464
stella 8, 741
stella cadente 53
stella della sequenza principale 8
stella di David 738
stella di neutroni 8
stella marina, anatomia di una 95
stella marina, morfologia di una 95
Stella Polare 13
stelle di massa maggiore 8
stelle di massa minore 8
stelo 75, 78, 261, 302, 436
stelo, lampada a 286
stemma 797
stepper 851
steppico 61
stereo/mono, selettore 504
sterilizzazione, sala di 781
sterilizzazione, stanza di 780
sterlina 728
sterno 111, 116, 121, 122, 126, 131, 141, 142, 152
sterno, carena dello 116
sternocleidomastoideo 150
sterzo, gruppo dello 553
stigma 80, 84, 96, 97
stile libero o crawl 832
stiletto 751
stili architettonici 404
stili di nuoto 832

stilo 80, 81, 82, 83, 84, 390, 470, 517, 527
stilobate 403, 404
stilo di canna 470
stilo di piombo 470
stilo metallico romano 470
stilton 211
stimolatore gengivale 384
stintino 215
stipite 247, 256
stipola 79
stirare a bassa temperatura 347
stirare ad alta temperatura 347
stirare a media temperatura 347
stiratura 347
stivale 343, 444, 855, 874, 875
stivale alla moschettiera 343
stivale di gomma 765
stivaletto 840, 853, 857, 858
stivaloni impermeabili 911
stiva per i containers 605
stoccaggio, serbatoi di 654
stoccaggio, serbatoio di 656
stoccaggio temporaneo, serbatoio di 654
stola 336
stomaco 95, 103, 104, 105, 106, 109, 110, 112, 113, 125, 161, 164
stomaco cardiaco 107
stomaco pilorico 107
stop 130, 501, 508
stoppaccio 753
stopper 803
storione 218
stornello 118
strada 39, 543, 708
strada, numero di 39
strada, sezione trasversale di una 538
strada a senso unico 544, 546
strada coperta 409
strada deformata 545, 547
strada di accesso 618
strada di servizio 618
strada ferrata 590, 591, 710
strada panoramica 39
strada sdrucciolevole 545, 547
strada secondaria 39
stradina 866
stralli 541
stralli, ancoraggio degli 541
stralli ad arpa 541
stralli a ventaglio 541
strallo 598, 602, 676
strallo di prua 834
strambata 833
strappo 850
strappo, tenda a 283
strati di rifiuti 69
strato 56, 62, 300
strato basale 172
strato basaltico 42
strato corneo 172
stratocumulo 56, 62
strato di base 538
strato di cenere 44
strato di collegamento 538
strato di lava 44
strato di ozono 53
strato di sabbia a monte 660
strato di sabbia drenante 660
strato di tetto 650
strato drenante 660
strato granitico 42
strato granulare 172
strato impermeabile 254
strato inferiore confinante 646
strato lucido 172
stratopausa 53
strato protettivo 20
strato riflettente in alluminio 501
stratosfera 53
strato spinoso 172
strato sterile 647
strato superficiale del suolo 78
strato superiore confinante 646
strega 863
stregghia per le antenne 98
stretta 472
stretto 38
Stretto di Bass 29
Stretto di Bering 30
Stretto di Cook 29
Stretto di Gibilterra 32
Stretto di Torres 29
strettoia simmetrica 544, 547
stringa 342, 797, 843, 881
stringhe 893
striscia antiabrasiva 560, 561
striscia catarifrangente 765

striscia di gioco 799
striscia di sfregamento 318, 391
striscia di sicurezza 582
striscia esplorata 40
stroboscopo 611
strofinaccio da cucina 295
stromatolite 92
strombatura 411
stronzio 682
strozzacotte 835
strozzatura 439, 695
strumentazione, alloggiamento della 24
strumentazione, piattaforma di 60
strumentazione scientifica 23
strumenti a corde 439
strumenti a fiato 446
strumenti a percussione 437, 448
strumenti a tastiera 442, 443
Strumenti dello Scultore 10
strumenti di laboratorio 685
strumenti di misura 695
strumenti di misurazione e tracciamento 313
strumenti di misurazione meteorologica 58
strumenti di volo 899
strumenti elettronici 450
strumenti musicali tradizionali 432
strumenti per il pronto soccorso 775
strumenti per la navigazione 612
strumenti scientifici 17
strumenti scrittori 470
struttura 249, 252
struttura a K 663
struttura della biosfera 66
struttura della Terra 42
struttura dell'orecchio 174
struttura del midollo spinale 167
struttura del Sole 6
struttura del tessuto 455
struttura di lancio doppia 24
struttura di sostegno 16, 40
struttura di una casa 250
struttura di una felce 76
struttura di una foglia 79
struttura di un albero 87
struttura di una pianta 77
struttura di un fiore 80
struttura di un fungo 76
struttura di un lichene 74
struttura di un missile 759
struttura di un muschio 75
struttura di un osso lungo 154
struttura di un'alga 75
struttura esterna 291, 292
struttura in alluminio 893
struttura lignea, parquet su 254
struttura metallica 582
struttura protettiva 873
struttura tubolare 615
strutture ausiliarie, sala delle 490
strutture per i tuffi 828
struzzo 119
struzzo, uovo di 213
studente 734
studenti, armadietti degli 735
studenti, stanza degli 735
studio 251, 488, 490
studio televisivo 490, 492
stufa a combustione lenta 256
stufa a gas 903
stufa radiante 260
stufe, olio combustibile per 656
sturalavandini 314
sub 841
sub, coltello da 841
subartico 61
subbio dell'ordito 460
subbio del tessuto 460
subbio superiore 460
subduzione 43
sublimazione 680
subtropicale mediterraneo 61
subtropicale umido 61
suburbio 709
subwoofer 494
sud 616, 917
Sud 37
Sudafricana, Repubblica 746
Sudan 745
sud-est 616
Sud-Est 37
sud-ovest 616
Sud-Ovest 37
Sud Sud-Est 37
Sud Sud-Ovest 37
suffile, tegamino per 232
sughero 892
sulky 857

sumac 199
sumi, penna 397
sumo 847
sumatori 847
sunnismo 736
suocera 784
suoceri 784
suocero 784
suola 127, 342, 371, 591, 840, 868, 881, 888, 889
suolo 70, 661
suolo, fertilizzazione del 69
suolo, inquinamento del 69
suolo, movimento orizzontale del 43
suolo, movimento verticale del 43
suolo, profilo del 78
suolo, strato superficiale del 78
suoneria, regolatore della 506
suono, ingegnere del 429
suono, produzione del 445
supercross, circuito di 875
superfici 704
superfici di gioco 822
superficie, stazione di 54
superficie anticivolo 894
superficie assorbente 675
superficie centrale di lotta 843
superficie della cute 172
superficie dell'acqua 828
superficie di affissione 535
superficie di gioco 815
superficie di rotolamento 590
superficie dura (cemento) 822
superficie freatica 47
superficie inchiostrata 420
superficie inumidita 420
superficie piantare dello zoccolo 127
superficie riflettente 674
superficie sintetica 822
superficie terrestre, assorbimento attraverso la 68
superficie trasparente in resina 501
superficie verticale 894
superfingente 8
superjumbo 629
supermercato 180, 711, 715
supernova 8
superstrada 539
supplemento a colori 471
supplemento letterario 471
supporti 400
supporti di registrazione 495
supporti per camminare 782
supporto 15, 274, 284, 285, 381, 445, 448
supporto, base di 613
supporto, piastra di 275
supporto, telaio di 639
supporto anteriore retrattile 567
supporto a tre braccia 464
supporto del braccio 500
supporto del cordone 288
supporto del disco abrasivo 308
supporto del filamento 274
supporto della lastra 58
supporto della rete 815
supporto della sfera 58, 558
supporto della tavola forata 445
supporto dell'albero 307
supporto del rullo 320
supporto del tabellone 811
supporto elastico 502, 772
supporto per il braccio 782
supporto per il tallone 783
supporto per la bombola di ossigeno portatile 775
supporto per la coda 623
supporto per le manichette 764
supporto retrattile 571
supporto sottoascellare 782
supporto stabilizzatore 567
surf 840
surf, tavola da 840
surfista 840
surgelati 181
surgelati, magazzino dei 181
Suriname 742
surriscaldamento globale 68
surriscaldatore 668
sutura 84, 105
sutura coronale 158
sutura coronaria 158
sutura di rinforzo 899
sutura lambdaoidea 158
sutura squamosa 158
svedese 469
svernicatura, pistola per 320
svettaio 330
Svezia 744

sviluppatrice 484
sviluppo, bagni di 485
sviluppo, bagno di 485
svincolo 709
Svizzera 744
swahili 468
Swaziland 746

T

tabaccheria 714
tabacco 390
tabacco, borsa del 390
tabella dei colori 398
tabella dei risultati 828
tabellone 811
tabellone, supporto del 811
tabellone degli arrivi e delle partenze 621
tabellone degli handicap 858
tabellone degli orari 582
tabellone dei salti 793
tabellone della classifica generale 824
tabellone della prova in corso 825
tabellone del totalizzatore 856
tabellone d'affissione delle mostre 394
tabellone segnapunti 789, 790, 822, 825, 831, 839, 844, 846, 918
tabernacolo 737
tablino 406
tabloid 471
tabulazione a destra 514
tabulazione a sinistra 514
tacca 455, 698, 791
tacca di mira 754, 755, 757, 861, 893, 912
tacchetti intercambiabili 802
tacchetto 370, 798
tacchino 120, 213
tacco 342, 622, 868, 881, 909
tachimetro 557, 576, 851
tafano 101
tagalog 469
Tagikistan 746
tagliabasette 383
tagliabiscotti 232
tagliabordi 326, 332
tagliacarte 531
tagliacuciole 377
tagliafili 317
tagliafilo 453
taglia fissa 651
taglia mobile 651
tagliasiepi 331
tagliasiepi, forbici 330
tagliasigari 390
tagliatelle verdi 206
tagliatubi 314
tagli di agnello 215
tagli di maiale 215
tagli di manzo 214
tagli di pietre preziose 375
tagli di vitello 214
tagliente 240, 306, 636, 637, 638, 648
tagliere 229
tagliatina 424, 484, 535
taglio 302
taglio, filo da 464
taglio, lama di 424
taglio, linea di 455
taglio, piastra di 333
taglio, pietra da 298
taglio a bague 375
taglio a brillante 375
taglio a briolette 375
taglio a cabochon 375
taglio addizionale 434
taglio a forcice 375
taglio a gradini 375
taglio a marquise 375
taglio anteriore 426
taglio a pera 375
taglio a rosetta 375
taglio a smeraldo 375
taglio a tavola 375
taglio francese 375
taglio inferiore 426
tagliola 913
taglione 660, 661
taglio ottagonale 375
taglio ovale 375
taglio superiore 426
tahini 200
tahitano 469
tailandese 468
Tailandia 747
tailback 807
tailleur 355

tajina 234
tallio 682
tallo 74, 75
tallonatore 804
tallone 127, 147, 149, 229, 303, 309, 370, 439, 440, 456, 560, 641, 797, 880
tallone di appoggio 288
tallone d'appoggio 236
talloniera 840, 889, 892
Talmud 736
talpa 121
talpa, morfologia di una 121
talpa, scheletro di una 121
tamarillo 196
tamarindo, pasta di 200
tamarino 139
tamburello 449
tamburo 230, 285, 293, 559, 612, 697, 700, 754
tamburo, pistola a 754
tamburo parlante 433
tamburo raccogliitore 642
tamburo rotante 43
tamburo tenore 448
tamia 123
tampone 421, 422, 531
tandem 581
Tanganica, Lago 34
tangenziale 39, 709
tantalio 683
Tanzania 745
tappeti e pavimenti, spazzola per 289
tappetino 558
tappetino del mouse 516
tappetino di gomma 500
tappetino in gomma 864
tappeto 254, 842
tappeto, presidente di 843
tappeto di sicurezza 893
tappezzeria, bocchetta per 289
tappi per le orecchie 772
tappo 236, 379, 484, 561, 906
tappo, fusibile a 272
tappo a vite 223
tappo del fondello 757
tappo del serbatoio 570, 576
tappo di isolamento 689
tappo di ispezione 270
tappo di scarico 262
tappo di scarico dell'olio 566
tappo femmina 269
tappo femmina a vite 269
tappo maschio a testa quadra 269
tarchia, vela a 601
tare 847
targhetta del costruttore 306
targhetta delle avvertenze 306
tarlatana 422
tarlo 101
taro 184
tarso 96, 98, 111, 115, 122, 126, 131, 138, 141, 142, 155, 156
tarso-metatarso 116
tartaruga 113
tartaruga, anatomia di una 113
tartaruga, morfologia di una 113
tartufo 183
tartufo di mare 217
tasca 232, 313, 386, 869
tasca anteriore 350
tasca applicata 348, 353, 360, 368
tasca applicata a soffietto 359, 360
tasca applicata con aletta 349, 360
tasca della stecca 836
tasca di Douglas 170
tasca di rinforco 632
tasca esterna 386, 388
tasca finta 355
tasca frontale 387
tasca inserita nella cucitura 355, 360
tasca interna 389
tasca interna con aletta 348, 352, 353, 355, 360
tasca nascosta 386
tasca per la stecca 834
tasca portaoggetti 554
tasca posteriore 350
tasca profilata 354, 360
tasca profilata con aletta 348, 352
tasca sagomata 360
tasca tagliata in verticale 355
tasca verticale 337
tasca vescicouterina 170
tasche 360
taschino 352
taschino, fazzoletto da 348
taschino con aletta 348
taschino tagliato con aletta 348

Tasmania 29
Tasmania, Mare di 29
tassello 278
tasso 134
tasti del cursore 515
tasti del lettore di compact disc 504
tasti del riproduttore a cassette 504
tasti di accesso diretto 501
tasti di categorie 504
tasti di chiamata automatica 506
tasti di comando 294, 507, 508
tasti di identificazione del conto 731
tasti di impostazione dei punti 456
tasti di posizionamento del cursore 529
tasti di regolazione 518
tasti di regolazione del volume 495
tasti di ricerca emittenti 495
tasti di selezione dei canali 495
tasti di selezione della sintonina 498
tasti di selezione delle casse acustiche 498
tasti di sistema 450
tasti di variazione 456
tastiera 432, 439, 441, 442, 450, 506, 507, 514, 526, 865
tastiera, strumenti a 442
tastiera alfanumerica 507, 514, 548, 730, 731
tastiera degli acuti 432
tastiera numerica 507, 508
tastierina per il codice di identificazione personale (PIN) 731
tastierino alfabetico 530
tastierino alfanumerico 506
tastierino numerico 515, 530, 699
tasti funzione 495, 507, 508, 514, 699, 730, 731
tasti funzione programmabili 731
tasti Internet 514
tasti numerici 504
tasti per l'editing del suono 450
tasto 432, 442, 443, 445, 446
tasto Alt 514
tasto Avvio 514
tasto backspace 515
tasto colore 512
tasto Control 514
tasto del blocco delle maiuscole 528
tasto delle maiuscole 514, 528
tasto del menu 505, 518
tasto del paragrafo rientrato 528
tasto di addizione 529
tasto di alimentazione della carta 529
tasto di arresto 495, 499, 512
tasto di arresto e di scorrimento 515
tasto di avanzamento della carta 731
tasto di avanzamento rapido 499
tasto di avvio 508, 512
tasto di avvio registrazione 496
tasto di azzeramento 512, 529
tasto di azzeramento del contatore 499
tasto di azzeramento ultimo dato 529
tasto di blocco 505
tasto di blocco delle maiuscole 514
tasto di blocco numerico 515
tasto di cambio segno 529
tasto di cancellazione 515
tasto di cancellazione della memoria 478, 529
tasto di centratura 528
tasto di chiamata 505, 506
tasto di chiamata successiva 507
tasto di comando 236
tasto di conferma 731
tasto di conferma della tabulazione 528
tasto di controllo 505
tasto di correzione 456
tasto di correzione del carattere 528
tasto di correzione della parola 528
tasto di correzione ortografica 528
tasto di direzione 261
tasto di divisione 529
tasto di doppio zero 529
tasto di espulsione 499, 501
tasto di impostazione degli arresti di tabulazione 528
tasto di lettura 505
tasto di luminosità 505
tasto di memoria 478
tasto di memorizzazione 497, 498, 506
tasto di memorizzazione del testo 528
tasto di messa a fuoco 496
tasto di moltiplicazione 529
tasto di movimento di mezza interlinea 528
tasto di navigazione 495, 506
tasto di pagina giù 515
tasto di pagina precedente 527
tasto di pagina su 515

tasto di pagina successiva 527
tasto di pausa 499
tasto di pausa/fermo immagine 495
tasto di percentuale 529
tasto di più-uguale 529
tasto di posizione 440, 441
tasto di preselezione 504
tasto di preselezione della sintonina 498
tasto di punto decimale 529
tasto di radice quadrata 529
tasto di registrazione 495, 499
tasto di registrazione notturna 496
tasto di registro 444, 445
tasto di reset 508
tasto di riavvolgimento 499
tasto di richiamo della memoria 478, 529
tasto di ripetizione 501
tasto di riposizionamento 528
tasto di ripristino 519
tasto di riproduzione 495, 499
tasto di ritorno del carrello 528
tasto di scorrimento 505
tasto di selezione 261, 504, 505, 518
tasto di selezione della banda 498
tasto di selezione della lingua del display 507
tasto di selezione della modalità FM 498
tasto di selezione delle sorgenti 498
tasto di selezione dello stato di stampa 528
tasto di selezione del registratore 498
tasto di somma in memoria 529
tasto di sottrazione 529
tasto di sottrazione in memoria 529
tasto di subtotale/non-addizione 529
tasto di tabulazione 514
tasto di tabulazione decimale 528
tasto di uguale 529
tasto di visualizzazione 504
tasto email 514
tasto Esc 514
tasto Fine 515
tasto fine chiamata/interruttore 706
tasto foto 496
tasto Home 515
tasto Ins 515
tasto Invio 515
tasto liberamargine 528
tasto macchina fotografica 506
tasto marginatore 528
tasto memoria 504
tasto menu 496, 504, 506
tasto multifunzionale 529
tasto numerico 529
tasto pausa 515
tasto per il modo di esposizione 476
tasto per la sensibilità della pellicola 478
tasto per le esposizioni multiple 476
tasto play 495
tasto precedente/indietro veloce 504
tasto programmabile 506
tasto regolatore di contrasto 512
tasto retroilluminazione 496
tasto riproduzione/pausa 504
tasto schermo panoramico/inserimento data 496
tasto selezionatore di comandi 528
tasto stampa 515
tasto stop 495
tasto successivo/avanti veloce 504
tasto tabulatore 528
tatami 844, 846
tavola 307, 374, 424, 445, 836, 915, 917
tavola, coltello da 228
tavola, cucchiaio da 228
tavola, forchetta da 228
tavola, morsetto di bloccaggio della 307
tavola, taglio a 375
tavola, vasellame da 226
tavola armonica 432, 433, 439, 440, 442
tavola da surf 840
tavola del somiere 445
tavola di arresto 864
tavola di lavoro 452
tavola di rotazione 651
tavola di stacco 891
tavola esterna 915
tavola forata 445
tavola forata, supporto della 445
tavola inferiore 445
tavola interna 915
tavola periodica degli elementi 682
tavola superiore 445
tavole 852
tavoletta 254

tavoletta grafica 517
tavoletta portablocco 533
tavoli 278
tavolini sovrapponibili 278
tavolino da letto 780
tavolino traslatore 693
tavolino traslatore, comando del 693
tavolo 278, 723, 815, 862
tavolo, lampada da 286
tavolo a cancello 278
tavolo allungabile 278
tavolo da disegno 399
tavolo da roulette 919
tavolo di servizio 584, 720
tavolo operatorio 780
tavolo per i piatti caldi 721
tavolo per i piatti puliti 721
tavolo per i piatti sporchi 721
tavolo portacomputer 511
tavolo portastampante 511
tavolozza con vaschette 398
tavolozza con vasetto 398
taxi 725
tazza 905
tazza alta da caffè 226
tazza da tè 226
tazza graduata 231
tazza per sapone da barba 383
tazzina da caffè 226
T centrale 858
tè 208
tè, bustina di 208
tè, cucchiaino da 228
tè, filtro per il 233
tè, tazza da 226
teatro 430, 710, 711
teatro, binocolo da 385
teatro greco 402
tecnezio 683
tecnica a colombino 465
tecnica a nastro 465
tecnica di salto 891
tecniche 812
tecnico audio 489, 490
tecnico delle luci 429
tecnico di commutazione video 489, 490
tecnico di controllo delle immagini 489
tecnico luci 490
tecnico video 490
tecnigrafo 399
tedesco 469
tee 867
tegame 235, 905
tegame per fonduta 234
tegame per uova in camicia 235
tegamino per chiocciole 233
tegamino per sofflè 232
teglia con fondo staccabile 232
teglia da forno 232
teglia per torta 232
teglie da forno 234
teglia 299, 403, 406, 412
tegle bonus 917
tegle di testa 917
tegmento del seme 81
tegmento seminale 85
teiera 226
tela 400, 463, 676
telaino 100, 249, 276, 277, 278, 280, 303, 312, 327, 386, 389, 423, 433, 449, 459, 483, 575, 632, 633, 638, 639, 641, 642, 672, 673, 676, 688, 782, 816, 822, 823, 824, 870, 893, 895
telaino, giunzione a linguetta del 249
telaino, giunzione scanalata del 249
telaino, montante del 278
telaino, traverso superiore del 249
telaino a ordito alto 461
telaino a ordito basso 460
telaino circolare 459
telaino dei rulli dei cingoli 636
telaino del bruciatore 903
telaino del carrello 586
telaino di cucitura 424
telaino di spinta 636
telaino di supporto 639
telaino interno della portiera 554
telaino metallico 442
telaino per tenda esterna 567
telaino regolabile 303
telaino rigido, borsa a 388
telaino verticale 461
tela radiale 561
telecamera 18, 428, 490, 492, 775, 873
telecamera a colori 20
telecamera di sorveglianza 395

telecamere, area di controllo delle 489
telecamere, unità di controllo delle 489
telecomando 483, 494, 495
telecomando, sensore del 493
telecomunicazione, antenna di 762
telecomunicazioni, satelliti per 486
telecomunicazioni via satellite 487
telefax 508
telefoni 507
telefonata 525
telefono 491, 724, 725
telefono a tastiera 507
telefono cellulare 506
telefono pubblico 427, 715, 720, 723, 779
telefono senza fili 507
teleobiettivo 479
teletext 492
televisione 490
televisione, antenna di un 15
telescopio spaziale Hubble 17, 53
telesensore 518
teletta 455
televisione 489, 724, 734
televisore a cristalli liquidi 493
televisore a grande schermo 494
televisore al plasma 493
televisore a tubo catodico 493
teli, gonna a 357
tellurio 682
telo di spugna con cappuccio 368
telo esterno 902, 903
telone proteggiato 558
telson 107
temperamatite 534
temperatura 261
temperatura, indicatore di 381
temperatura, manopola di regolazione della 465
temperatura, misura della 695
temperatura, misurazione della 59
temperatura, regolatore della 259
temperatura, regolazione della 261, 267
temperatura, selettore della 238
temperatura, sensore di 18
temperatura ambiente 261
temperatura Celsius, unità di misura della 702
temperatura corporea, regolazione della 20
temperatura del liquido di raffreddamento, indicatore della 557
temperatura dell'aria 55
temperatura desiderata 261
temperatura di rugiada 55
temperatura termodinamica, unità di misura della 702
temperature, scala delle 53
temperino multiuso 905
tempesta di sabbia o di polvere 57
tempesta tropicale 57
tempia 146
tempiale 461
tempio azteco 412
tempio di Huizilopochtli 412
tempio di Taloc 412
tempio greco 403
tempio greco, pianta del 403
tempi realizzati 831
tempo 789
tempo, carta del 54, 55
tempo, controllo del 451
tempo, indicazioni di 434
tempo, misura del 696
tempo, stato presente del 55
tempo dei Romani, armi al 748
tempo di due metà 434
tempo di quattro quarti 434
tempo di tre quarti 434
tempo libero all'aria aperta 902
temporale 57
temporale forte 57
temporizzatore 465, 484
temporizzatore dell'ingranditore 485
tenaglia 409
tenda 282, 611
tenda, bastoni da 284
tenda a cupola 903
tenda a due posti 902
tenda a igloo 903
tenda a pacchetto 285
tenda a palloncino 283
tenda a rullo 285
tenda a strappo 283
tenda a un posto 903

tenda a vetro 283
tenda avvolgibile 285
tenda canadese 903
tenda coprifinestra 902
tenda da campo 902
tenda da cucina 902
tenda di tipo familiare 902
tenda interna 902, 903
tenda per finestra 282
tenda trasparente 282
tende 283, 902
tende avvolgibili 285
tende con sormonto totale 283
tendenza barometrica 55
tendicollino 349
tendina a mezzovetro 282
tendina arricciata 282
tendina divisoria 780
tendina parasole avvolgibile 558
tendine 133
tenditore rapido 826
tendone oscurante 282
tè nero 208
teniere 750
tennis 820
tennis, campi da 788
tennis, scarpa da 344
tennis da tavolo 815
tennistista 822
terza 434, 849
terza base 794
terza base (posizione) 794
terza falange 126, 172
terza linea 804
terzarolo 603
terzarolo, benda di 603
terzarolo, matafione di 603
Terzario 93
terzina 919
terzino 807
terzino destro 801, 803
terzino di destra 806
terzino di sinistra 806
terzino sinistro 801, 803
terzo stadio 25
tesa 340, 341
tessera 917
tessitura 460
tessitura, schema della 463
tessitura, spazzolino di 456
tessuti di rinforzo 455
tessuto, struttura del 455
tessuto, subbio del 460
tessuto adiposo 171, 172
tessuto connettivo 172
tessuto elastico 350
tessuto gommato 422
tessuto per abiti 455
tessuto ricamato 459
tessuto sottocutaneo 172
testa 8, 140, 147, 149, 161, 169, 300, 301, 302, 308, 311, 384, 390, 425, 452, 457, 458, 516, 757, 793, 800, 816, 822, 826, 863, 867, 901, 909
testa, regolatore dell'altezza della 485
testa a croce 302
testa bombata 302
testa cercante a raggi infrarossi 759
testa concava 302
testa del cilindro recuperatore 756
testa del collettore 18
testa del femore 153
testa della condotta di produzione 654
testa dell'omero 153
testa del martello 901
testa del martinetto elevatore 632
testa del rotore 631
testa di attacco 642
testa di gatto 132
testa di iniezione del fango 651
testa di proiezione 535
testa di taglio 535
testa d'albero 602, 836
testa d'angolo 587
testa metallica 793
testa non svitabile 302
testa orientabile 312
testa panoramica 482
testa piatta 302
testa portalampana 485
testa quadra, punta a 302
testa ribaltabile 236
testata 471, 663
testata, muro di 597
testata di collegamento 641
testatina 471
testa tonda 302
teste, tipi di 302
tester dell'alta tensione 316

tester di continuità 316
tester di presa 316
testicoli 107, 110
testicolo 169
terna 637
terra 272
Terra 4, 5, 6, 7, 28
terra, attrezzature di 622
terra, conduttore di 272
terra, filo di 272
terra, lingua di 51
Terra, orbita della 6, 7
terra, spinotto di messa a 274
Terra, struttura della 42
terra, terminale di messa a 274
terra battuta 822
Terra del Fuoco 31
Terra della Regina Maud 29
Terra di Marie Byrd 29
Terra di Wilkes 29
Terranova, Isola di 30
terrapieno 409, 538
terrazza 621
terrazza scoperta 609
terremoto 43
terreno, trivella a motore per 323
terreno di scarico 647, 648
terre rare 684
terrina 234
terza 434, 849
terza base 794
terza base (posizione) 794
terza falange 126, 172
terza linea 804
terzarolo 603
terzarolo, benda di 603
terzarolo, matafione di 603
Terzario 93
terzina 919
terzino 807
terzino destro 801, 803
terzino di destra 806
terzino di sinistra 806
terzino sinistro 801, 803
terzo stadio 25
tesa 340, 341
tessera 917
tessitura 460
tessitura, schema della 463
tessitura, spazzolino di 456
tessuti di rinforzo 455
tessuto, struttura del 455
tessuto, subbio del 460
tessuto adiposo 171, 172
tessuto connettivo 172
tessuto elastico 350
tessuto gommato 422
tessuto per abiti 455
tessuto ricamato 459
tessuto sottocutaneo 172
testa 8, 140, 147, 149, 161, 169, 300, 301, 302, 308, 311, 384, 390, 425, 452, 457, 458, 516, 757, 793, 800, 816, 822, 826, 863, 867, 901, 909
testa, regolatore dell'altezza della 485
testa a croce 302
testa bombata 302
testa cercante a raggi infrarossi 759
testa concava 302
testa del cilindro recuperatore 756
testa del collettore 18
testa del femore 153
testa della condotta di produzione 654
testa dell'omero 153
testa del martello 901
testa del martinetto elevatore 632
testa del rotore 631
testa di attacco 642
testa di gatto 132
testa di iniezione del fango 651
testa di proiezione 535
testa di taglio 535
testa d'albero 602, 836
testa d'angolo 587
testa metallica 793
testa non svitabile 302
testa orientabile 312
testa panoramica 482
testa piatta 302
testa portalampana 485
testa quadra, punta a 302
testa ribaltabile 236
testata 471, 663
testata, muro di 597
testata di collegamento 641
testatina 471
testa tonda 302
teste, tipi di 302
tester dell'alta tensione 316

tester di continuità 316
tester di presa 316
testicoli 107, 110
testicolo 169
terna 637
Terra 4, 5, 6, 7, 28
terra, attrezzature di 622
terra, conduttore di 272
terra, filo di 272
terra, lingua di 51
Terra, orbita della 6, 7
terra, spinotto di messa a 274
Terra, struttura della 42
terra, terminale di messa a 274
terra battuta 822
Terra del Fuoco 31
Terra della Regina Maud 29
Terra di Marie Byrd 29
Terra di Wilkes 29
Terranova, Isola di 30
terrapieno 409, 538
terrazza 621
terrazza scoperta 609
terremoto 43
terreno, trivella a motore per 323
terreno di scarico 647, 648
terre rare 684
terrina 234
terza 434, 849
terza base 794
terza base (posizione) 794
terza falange 126, 172
terza linea 804
terzarolo 603
terzarolo, benda di 603
terzarolo, matafione di 603
Terzario 93
terzina 919
terzino 807
terzino destro 801, 803
terzino di destra 806
terzino di sinistra 806
terzino sinistro 801, 803
terzo stadio 25
tesa 340, 341
tessera 917
tessitura 460
tessitura, schema della 463
tessitura, spazzolino di 456
tessuti di rinforzo 455
tessuto, struttura del 455
tessuto, subbio del 460
tessuto adiposo 171, 172
tessuto connettivo 172
tessuto elastico 350
tessuto gommato 422
tessuto per abiti 455
tessuto ricamato 459
tessuto sottocutaneo 172
testa 8, 140, 147, 149, 161, 169, 300, 301, 302, 308, 311, 384, 390, 425, 452, 457, 458, 516, 757, 793, 800, 816, 822, 826, 863, 867, 901, 909
testa, regolatore dell'altezza della 485
testa a croce 302
testa bombata 302
testa cercante a raggi infrarossi 759
testa concava 302
testa del cilindro recuperatore 756
testa del collettore 18
testa del femore 153
testa della condotta di produzione 654
testa dell'omero 153
testa del martello 901
testa del martinetto elevatore 632
testa del rotore 631
testa di attacco 642
testa di gatto 132
testa di iniezione del fango 651
testa di proiezione 535
testa di taglio 535
testa d'albero 602, 836
testa d'angolo 587
testa metallica 793
testa non svitabile 302
testa orientabile 312
testa panoramica 482
testa piatta 302
testa portalampana 485
testa quadra, punta a 302
testa ribaltabile 236
testata 471, 663
testata, muro di 597
testata di collegamento 641
testatina 471
testa tonda 302
teste, tipi di 302
tester dell'alta tensione 316

tester di continuità 316
tester di presa 316
testicoli 107, 110
testicolo 169
terna 637
Terra 4, 5, 6, 7, 28
terra, attrezzature di 622
terra, conduttore di 272
terra, filo di 272
terra, lingua di 51
Terra, orbita della 6, 7
terra, spinotto di messa a 274
Terra, struttura della 42
terra, terminale di messa a 274
terra battuta 822
Terra del Fuoco 31
Terra della Regina Maud 29
Terra di Marie Byrd 29
Terra di Wilkes 29
Terranova, Isola di 30
terrapieno 409, 538
terrazza 621
terrazza scoperta 609
terremoto 43
terreno, trivella a motore per 323
terreno di scarico 647, 648
terre rare 684
terrina 234
terza 434, 849
terza base 794
terza base (posizione) 794
terza falange 126, 172
terza linea 804
terzarolo 603
terzarolo, benda di 603
terzarolo, matafione di 603
Terzario 93
terzina 919
terzino 807
terzino destro 801, 803
terzino di destra 806
terzino di sinistra 806
terzino sinistro 801, 803
terzo stadio 25
tesa 340, 341
tessera 917
tessitura 460
tessitura, schema della 463
tessitura, spazzolino di 456
tessuti di rinforzo 455
tessuto, struttura del 455
tessuto, subbio del 460
tessuto adiposo 171, 172
tessuto connettivo 172
tessuto elastico 350
tessuto gommato 422
tessuto per abiti 455
tessuto ricamato 459
tessuto sottocutaneo 172
testa 8, 140, 147, 149, 161, 169, 300, 301, 302, 308, 311, 384, 390, 425, 452, 457, 458, 516, 757, 793, 800, 816, 822, 826, 863, 867, 901, 909
testa, regolatore dell'altezza della 485
testa a croce 302
testa bombata 302
testa cercante a raggi infrarossi 759
testa concava 302
testa del cilindro recuperatore 756
testa del collettore 18
testa del femore 153
testa della condotta di produzione 654
testa dell'omero 153
testa del martello 901
testa del martinetto elevatore 632
testa del rotore 631
testa di attacco 642
testa di gatto 132
testa di iniezione del fango 651
testa di proiezione 535
testa di taglio 535
testa d'albero 602, 836
testa d'angolo 587
testa metallica 793
testa non svitabile 302
testa orientabile 312
testa panoramica 482
testa piatta 302
testa portalampana 485
testa quadra, punta a 302
testa ribaltabile 236
testata 471, 663
testata, muro di 597
testata di collegamento 641
testatina 471
testa tonda 302
teste, tipi di 302
tester dell'alta tensione 316

tester di continuità 316
tester di presa 316
testicoli 107, 110
testicolo 169
terna 637
Terra 4, 5, 6, 7, 28
terra, attrezzature di 622
terra, conduttore di 272
terra, filo di 272
terra, lingua di 51
Terra, orbita della 6, 7
terra, spinotto di messa a 274
Terra, struttura della 42
terra, terminale di messa a 274
terra battuta 822
Terra del Fuoco 31
Terra della Regina Maud 29
Terra di Marie Byrd 29
Terra di Wilkes 29
Terranova, Isola di 30
terrapieno 409, 538
terrazza 621
terrazza scoperta 609
terremoto 43
terreno, trivella a motore per 323
terreno di scarico 647, 648
terre rare 684
terrina 234
terza 434, 849
terza base 794
terza base (posizione) 794
terza falange 126, 172
terza linea 804
terzarolo 603
terzarolo, benda di 603
terzarolo, matafione di 603
Terzario 93
terzina 919
terzino 807
terzino destro 801, 803
terzino di destra 806
terzino di sinistra 806
terzino sinistro 801, 803
terzo stadio 25
tesa 340, 341
tessera 917
tessitura 460
tessitura, schema della 463
tessitura, spazzolino di 456
tessuti di rinforzo 455
tessuto, struttura del 455
tessuto, subbio del 460
tessuto adiposo 171, 172
tessuto connettivo 172
tessuto elastico 350
tessuto gommato 422
tessuto per abiti 455
tessuto ricamato 459
tessuto sottocutaneo 172
testa 8, 140, 147, 149, 161, 169, 300, 301, 302, 308, 311, 384, 390, 425, 452, 457, 458, 516, 757, 793, 800, 816, 822, 826, 863, 867, 901, 909
testa, regolatore dell'altezza della 485
testa a croce 302
testa bombata 302
testa cercante a raggi infrarossi 759
testa concava 302
testa del cilindro recuperatore 756
testa del collettore 18
testa del femore 153
testa della condotta di produzione 654
testa dell'omero 153
testa del martello 901
testa del martinetto elevatore 632
testa del rotore 631
testa di attacco 642
testa di gatto 132
testa di iniezione del fango 651
testa di proiezione 535
testa di taglio 535
testa d'albero 602, 836
testa d'angolo 587
testa metallica 793
testa non svitabile 302
testa orientabile 312
testa panoramica 482
testa piatta 302
testa portalampana 485
testa quadra, punta a 302
testa ribaltabile 236
testata 471, 663
testata, muro di 597
testata di collegamento 641
testatina 471
testa tonda 302
teste, tipi di 302
tester dell'alta tensione 316

tester di continuità 316
tester di presa 316
testicoli 107, 110
testicolo 169
terna 637
Terra 4, 5, 6, 7, 28
terra, attrezzature di 622
terra, conduttore di 272
terra, filo di 272
terra, lingua di 51
Terra, orbita della 6, 7
terra, spinotto di messa a 274
Terra, struttura della 42
terra, terminale di messa a 274
terra battuta 822
Terra del Fuoco 31
Terra della Regina Maud 29
Terra di Marie Byrd 29
Terra di Wilkes 29
Terranova, Isola di 30
terrapieno 409, 538
terrazza 621
terrazza scoperta 609
terremoto 43
terreno, trivella a motore per 323
terreno di scarico 647, 648
terre rare 684
terrina 234
terza 434, 849
terza base 794
terza base (posizione) 794
terza falange 126, 172
terza linea 804
terzarolo 603
terzarolo, benda di 603
terzarolo, matafione di 603
Terzario 93
terzina 919
terzino 807
terzino destro 801, 803
terzino di destra 806
terzino di sinistra 806
terzino sinistro 801, 803
terzo stadio 25
tesa 340, 341
tessera 917
tessitura 460
tessitura, schema della 463
tessitura, spazzolino di 456
tessuti di rinforzo 455
tessuto, struttura del 455
tessuto, subbio del 460
tessuto adiposo 171, 172
tessuto connettivo 172
tessuto elastico 350
tessuto gommato 422
tessuto per abiti 455
tessuto ricamato 459
tessuto sottocutaneo 172
testa 8, 140, 147, 149, 161, 169, 300, 301, 302, 308, 311, 384, 390, 425, 452, 457, 458, 516, 757, 793, 800, 816, 822, 826, 863, 867, 901, 909
testa, regolatore dell'altezza della 485
testa a croce 302
testa bombata 302
testa cercante a raggi infrarossi 759
testa concava 302
testa del cilindro recuperatore 756
testa del collettore 18
testa del femore 153
testa della condotta di produzione 654
testa dell'omero 153
testa del martello 901
testa del martinetto elevatore 632
testa del rotore 631
testa di attacco 642
testa di gatto 132
testa di iniezione del fango 651
testa di proiezione 535
testa di taglio 535
testa d'albero 602, 836
testa d'angolo 587
testa metallica 793
testa non svitabile 302
testa orientabile 312
testa panoramica 482
testa piatta 302
testa portalampana 485
testa quadra, punta a 302
testa ribaltabile 236
testata 471, 663
testata, muro di 597
testata di collegamento 641
testatina 471
testa tonda 302
teste, tipi di 302
tester dell'alta tensione 316

tester di continuità 316
tester di presa 316
testicoli 107, 110
testicolo 169
terna 637
Terra 4, 5, 6, 7, 28
terra, attrezzature di 622
terra, conduttore di 272
terra, filo di 272
terra, lingua di 51
Terra, orbita della 6, 7
terra, spinotto di messa a 274
Terra, struttura della 42
terra, terminale di messa a 274
terra battuta 822
Terra del Fuoco 31
Terra della Regina Maud 29
Terra di Marie Byrd 29
Terra di Wilkes 29
Terranova, Isola di 30
terrapieno 409, 538
terrazza 621
terrazza scoperta 609
terremoto 43
terreno, trivella a motore per 323
terreno di scarico 647, 648
terre rare 684
terrina 234
terza 434, 849
terza base 794
terza base (posizione) 794
terza falange 126, 172
terza linea 804
terzarolo 603
terzarolo, benda di 603
terzarolo, matafione di 603
Terzario 93
terzina 919
terzino 807
terzino destro 801, 803
terzino di destra 806
terzino di sinistra 806
terzino sinistro 801, 803
terzo stadio 25
tesa 340, 341
tessera 917
tessitura 460
tessitura, schema della 463
tessitura, spazzolino di 456
tessuti di rinforzo 455
tessuto, struttura del 455
tessuto, subbio del 460
tessuto adiposo 171, 172
tessuto connettivo 172
tessuto elastico 350
tessuto gommato 422
tessuto per abiti 455
tessuto ricamato 459
tessuto sottocutaneo 172
testa 8, 140, 147, 149, 161, 169, 300, 301, 302, 308, 311, 384, 390, 425, 452, 457, 458, 516, 757, 793, 800, 816, 822, 826, 863, 867, 901, 909
testa, regolatore dell'altezza della 485
testa a croce 302
testa bombata 302
testa cercante a raggi infrarossi 759
testa concava 302
testa del cilindro recuperatore 756
testa del collettore 18
testa del femore 153
testa della condotta di produzione 654
testa dell'omero 153
testa del martello 901
testa del martinetto elevatore 632
testa del rotore 631
testa di attacco 642
testa di gatto 132
testa di iniezione del fango 651
testa di proiezione 535
testa di taglio 535
testa d'albero 602, 836
testa d'angolo 587
testa metallica 793
testa non svitabile 302
testa orientabile 312
testa panoramica 482
testa piatta 302
testa portalampana 485
testa quadra, punta a 302
testa ribaltabile 236
testata 471, 663
testata, muro di 597
testata di collegamento 641
testatina 471
testa tonda 302
teste, tipi di 302
tester dell'alta tensione 316

tester di continuità 316
tester di presa 316
testicoli 107, 110
testicolo 169
terna 637
Terra 4, 5, 6, 7, 28
terra, attrezzature di 622
terra, conduttore di 272
terra, filo di 272
terra, lingua di 51
Terra, orbita della 6, 7
terra, spinotto di messa a 274
Terra, struttura della 42
terra, terminale di messa a 274
terra battuta 822
Terra del Fuoco 31
Terra della Regina Maud 29
Terra di Marie Byrd 29
Terra di Wilkes 29
Terranova, Isola di 30
terrapieno 409, 538
terrazza 621
terrazza scoperta 609
terremoto 43
terreno, trivella a motore per 323
terreno di scarico 647, 648
terre rare 684
terrina 234
terza 434, 849
terza base 794
terza base (posizione) 794
terza falange 126, 172
terza linea 804
terzarolo 603
terzarolo, benda di 603
terzarolo, matafione di 603
Terzario 93
terzina 919
terzino 807
terzino destro 801, 803
terzino di destra 806
terzino di sinistra 806
terzino sinistro 801, 803
terzo stadio 25
tesa 340, 341
tessera 917
tessitura 460
tessitura, schema della 463
tessitura, spazzolino di 456
tessuti di rinforzo 455
tessuto, struttura del 455
tessuto, subbio del 460
tessuto adiposo 171, 172
tessuto connettivo 172
tessuto elastico 350
tessuto gommato 422
tessuto per abiti 455
tessuto ricamato 459
tessuto sottocutaneo 172
testa 8, 140, 147, 149, 161, 169, 300, 301, 302, 308, 311, 384, 390, 425, 452, 457, 458, 516, 757, 793, 800, 816, 822, 826, 863, 867, 901, 909
testa, regolatore dell'altezza della 485
testa a croce 302
testa bombata 302
testa cercante a raggi infrarossi 759
testa concava 302
testa del cilindro recuperatore 756
testa del collettore 18
testa del femore 153
testa della condotta di produzione 654
testa dell'omero 153
testa del martello 901
testa del martinetto elevatore 632
testa del rotore 631
testa di attacco 642
testa di gatto 132
testa di iniezione del fango 651
testa di proiezione 535
testa di taglio 535
testa d'albero 602, 836
testa d'angolo 587
testa metallica 793
testa non svitabile 302
testa orientabile 312
testa panoramica 482
testa piatta 302
testa portalampana 485
testa quadra, punta a 302
testa ribaltabile 236
testata 471, 663
testata, muro di 597
testata di collegamento 641
testatina 471
testa tonda 302
teste, tipi di 302
tester dell'alta tensione 316

tester di continuità 316
tester di presa 316
testicoli 107, 110
testicolo 169
terna 637
Terra 4, 5, 6, 7, 28
terra, attrezzature di 622
terra, conduttore di 272
terra, filo di 272
terra, lingua di 51
Terra, orbita della 6, 7
terra, spinotto di messa a 274
Terra, struttura della 42
terra, terminale di messa a 274
terra battuta 822
Terra del Fuoco 31
Terra della Regina Maud 29
Terra di Marie Byrd 29
Terra di Wilkes 29
Terranova, Isola di 30
terrapieno 409, 538
terrazza 621
terrazza scoperta 609
terremoto 43
terreno, trivella a motore per 323
terreno di scarico 647, 648
terre rare 684
terrina 234
terza 434, 849
terza base 794
terza base (posizione) 794
terza falange 126, 172
terza linea 804
terzarolo 603
terzarolo, benda di 603
terzarolo, matafione di 603
Terzario 93
terzina 919
terzino 807
terzino destro 801, 803
terzino di destra 806
terzino di sinistra 806
terzino sinistro 801, 803
terzo stadio 25
tesa 340, 341
tessera 917
tessitura 460
tessitura, schema della 463
tessitura, spazzolino di 456
tessuti di rinforzo 455
tessuto, struttura del 455
tessuto, subbio del 460
tessuto adiposo 171, 172
tessuto connettivo 172
tessuto elastico 350
tessuto gommato 422
tessuto per abiti 455
tessuto ricamato 459
tessuto sottocutaneo 172
testa 8, 140, 147, 149, 161

torre di perforazione 651, 652, 654
torre di raffreddamento 646
torrente montano 45
torre per i tuffi 828
torre per uffici 713
Torres, Strettoni 29
torre trasmittente 486
torretta 408, 410, 411, 638, 758, 762, 763, 858
torretta, calotta della 692
torretta spiovente 415
torsolo 82
torta, teglia per 232
tortellini 206
tortiera 232
tostilla 205
tostapane 238
totale 699
touch pad 526
touch pad, pulsante del 526
touch screen 527
tovaglioli 722
trabattello 321
trabeazione 247, 403, 405
tracciamento, filo di 313
tracciatore 900
tracciatura 401
trachea 116, 125, 163
trackball 517
tracolla 388, 391, 496, 527, 869
tracolla, borsa a 388
tracolla, bottone della 441
traforo 411
traghetto 596
trago 140, 173
traguardo 907
traiolo, barra di 622
traiolo, timone di 642
traiolo, trattore di 622, 623
tralcio 86
traliccio, torre a 634
traliccio per alta tensione 663
tram 595
trama 455, 460, 461
trama, filo della 463
tramezzo, mattone forato per 298
tramoggia 643
tramoggia, carro a 588
tramoggia di caricamento 573
trampoliere, uccello 117
trampolini 890
trampolini, zona dei 890
trampolino 246, 823, 890, 891
trampolino di 1 metro 828
trampolino di 3 metri 828
trampolino per i salti di 890
transatlantico 608
transazione, fessura di registrazione della 730
transazione, ricevuta della 731
transazioni commerciali 525
transetto 411
transito vietato agli autocarri 545, 546
transito vietato ai motocicli 545, 546
transito vietato ai pedoni 545, 546
transito vietato ai veicoli con altezza superiore a 545, 547
transito vietato alle biciclette 545, 546
transizione, metalli di 683
transponder 626
trapano a colonna 307
trapano a mano 307
trapano elettrico 306
trapano senza fili 306
trapezio 150, 151, 154, 156, 705, 840, 897
trapezio, abito a 356
trapezoide 154
trapiantatoio 325
trappola petrolifera 651, 653
trapunta 280
trascinamento, ingranaggio di 240
trasduttore 613
trasferimento di calore 681
trasformatore 287, 658, 663, 668, 674
trasformatore di accensione 259
trasformatore principale 585
trasmettitore a microonde 489
trasmissione 292, 563
trasmissione, albero di 605
trasmissione, cavo di 613
trasmissione, cinghia di 292
trasmissione, organi di 580
trasmissione, sistema di 553
trasmissione a catena 641, 643
trasmissione a cinghia 605
trasmissione agli utenti 646, 662, 677
trasmissione a onde hertziane 486
trasmissione dei dati 41

trasmissione dell'elettricità 665
trasmissione dell'immagine 694
trasmissione del movimento rotatorio al rotore 662
trasmissione di elettricità 663
trasmissione di elettricità ad alta tensione 646, 662, 677
trasmissione di energia alla tensione di produzione 662
trasmissione via cavo aereo 486
trasmissione via cavo sotterraneo 487
trasmissione via cavo sottomarino 487
trasmissione via satellite 486
traspirazione 67
trasportatore 453
trasporti 538
trasporto aereo 618
trasporto marittimo 596, 649
trasporto su rotaia 582
trasporto su strada 538, 596
trasporto tattico, elicottero da 631
trattamento chimico 656
trattino lungo 473
tratto olfattivo 175
trattore 640
trattore: vista anteriore 640
trattore: vista posteriore 640
trattore cingolato 636
trattore di traino 622, 623
trattore gommato 637
trattore tosaerba 333
travata a cantilever 540
travata a portale 540
travata appoggiata 540
travata continua 540
travata sollevabile 542
travatura reticolare 21
trave 252, 412, 418, 826
trave di coda 631
trave di colmo 252
trave di equilibrio 824, 826
trave di sicurezza 900
trave in legno 403, 406
traveller's cheque 729
traversa 247, 277, 278, 409, 424, 433, 461, 591, 650, 663, 799, 827
traversa anteriore 460, 893
traversa del cancello 278
traversa della cassa battente 460
traversa inferiore 278
traversa inferiore di finestra 252
traversa laterale 460
traversa mediana 277
traversa orizzontale 632
traversa portadenti 642
traversa posteriore 893
traversa superiore 277, 278
traversa superiore di finestra 252
traversa terminale inferiore 635
traversa terminale superiore 635
traversina 440, 441
traverso, al 833
traverso superiore del telaio 249
travetto 254
travetto del soffitto 252
travetto del solaio 252, 253
travetto di testata 252, 253
trazione, braccio di 640
trazione integrale 4x4, veicolo a 577
tre braccia, supporto a 464
treccia 458
trefolo 908
tremolo, braccio del 441
trench 352
treno ad alta velocità 585
treno de la metropolitana 594
treno della metropolitana 592
treno locale 583
treno passeggeri 582
treppiede 14, 436, 448, 482, 489
treppiede della giraffa 492
tre quarti 352
tre quarti, manica a 360
tre quarti, tempo di 434
tre quarti centrodestra 804
tre quarti centrosinistra 804
trespolo 401
triage, stanza del 779
trial, motocicletta da 875
triangolo 437, 449, 705, 863
Triangolo Australe 10
Triangolo Boreale 12
triangolo con maniglia per slalom 840
triangolo divisorio 367
Triangolo 93
tribuna coperta 856
tribuna degli allenatori 891
tribuna dei giudici 890, 891
tribunale 728

tribunale, aula di 728
tribune 788, 874
tribune mobili 734
triceratopo 93
tricheco 137
tricio 581
tricipite brachiale 151
tricipiti, barra per i 851
triclino 406
tricomino 339
trifogliata 79
triglia 219
triglifo 404
trillo 435
trilobato 413
trilobite 92
trimarano 835
trinchetta 603
trinchetto, albero di 600, 602
trinchetto, vela di 603
trincante 229
trinciapolo 233
trinciato 740
Trinidad e Tobago 743
trio 438
triplice 852
triplo salto 875
triplo salto mortale e mezzo in avanti raggruppato 829
trippa 212
trippa, salsiccia di 216
trireme 598
tris 914
tritacarne 230
tritarifiuti 270
triticale 203
tritone 111
Tritone 5
trivella, punta della 323
trivella a motore per terreno 323
trivellazione, impianto di 651
trocantere 96, 98
trolley 389
tromba 447, 611, 766
tromba delle scale 251
tromba marina 63
tromba militare 447
trombe 437
trombone 80, 447
tromboni 437
troncato 740
tronchesina per cuticole 377
tronchesina per unghie 377
tronco 76, 86, 87, 110, 147, 149, 300
tronco, armatura protettiva del 808
tronco, parte inferiore del 87
tronco, sezione di un 300
tronco, sezione trasversale di un 87
tronco celiaco 161, 165
tronco di mezzana 602
tronco di testa della scala 766
tropicale della foresta pluviale 61
tropicale umido e secco (savana) 61
Tropico del Cancro 34, 35, 36
Tropico del Capricorno 34, 35, 36
tropicopausa 53, 68
troposfera 53
troppopieno 262, 264
troppopieno, tubo del 265, 266, 267
troppopieno, tubo di 485
trota 221
trottatore 857
trotto 124
trotto e ambio 857
trousse 388
truccatore 428
trucco 378
trucco per gli occhi 378
trucco per il viso 378
trucco per le labbra 378
trumeau 411
T-shirt 371
tuba 437, 447
tuba di Eustachio 174, 175
tuba di Falloppio 170
tuba di Falloppio, ampolla della 171
tuba di Falloppio, infundibolo della 171
tuba di Falloppio, istmo della 171
tubatura di scarico 263
tubazione del freno 559
tubazione di allacciamento 262
tubazione di andata 259
tubazione di immissione principale 655
tubazione di immissione secondaria 655
tubazione di produzione e di spedizione 652
tubazione di riempimento 655
tubazione di ritorno 259
tubazione di scarico 271

tubazioni del vapore primario 669
tubazioni di scarico del vapore 669
tube di Falloppio 171
tubetto 223
tubi, filiera per 314
tubi, rivestimento isolante per 299
tubi del carburante 899
tubi malpighiani 97
tubino 356
tubo 275, 312, 777
tubo a flash 692
tubo annaffiatore 573
tubo anodico 266
tubo aspirante 658, 659
tubo capillare 695
tubo del bordo di attacco 897
tubo del drenaggio 253
tubo della pompa 548
tubo della prima valvola 447
tubo della scala, erogatore del 766
tubo della seconda valvola 447
tubo della terza valvola 447
tubo dell'acqua calda 266
tubo dell'acqua fredda 265, 266
tubo dell'aria 841
tubo del refrigerante 260
tubo del troppopieno 265, 266, 267
tubo di accordo 447
tubo di alimentazione 270
tubo di alimentazione dell'acqua 294
tubo di alimentazione dell'aria 765
tubo di aspirazione 766
tubo di caduta del seme 643
tubo di carico 265
tubo di circolazione 672
tubo di drenaggio 292, 294
tubo di entrata 485
tubo di estrazione dell'aria 274, 275
tubo di getto laterale 573
tubo di iniezione del fango 651
tubo di lancio 756, 757
tubo di Pitot 873
tubo di posizionamento 638
tubo di riempimento 265
tubo di scappamento 553, 570, 575, 576, 577
tubo di scarico 262, 265, 270, 271, 292, 552, 564, 631, 636, 639, 640, 643
tubo di scarico, attacco del 256
tubo di sfianto 267, 271
tubo di sterzo 579
tubo di trasferimento del carburante 25
tubo di troppopieno 485
tubo di uscita 485
tubo di uscita dell'acqua calda 267
tubo d'acquedotto 397
tubo flessibile 264, 270, 289, 319, 328, 649, 767, 776
tubo flessibile, raccordo del 649
tubo flessibile di gomma 271
tubo flessibile per l'acqua 648
tubo flessibile per l'aria 398
tubo flessibile per l'aria compressa 648
tubo fluorescente 275
tubo graduato 59
tubo idraulico flessibile 641, 642
tubo in pressione 667
tubolatura di carico trasversale 607
tubo malpighiano 99
tubo metallico 894
tubo obliquo 579
tubo perdenza 263
tubo per irrigazione 328
tubo per l'orientamento delle lamelle 285
tubo piantone 871
tubo portaoculare 693
tubo principale 14, 15
tubo rigido 289
tubo rigido di prolunga 289
tubo telescopico principale 692
tubo trasversale 897
tubo verticale 271, 578
tucano 119
Tucano 10
Tudor 413
tuffi 828, 829
tuffi, strutture per i 828
tuffi, torre per i 828
tuffi, vasca per 788
tuffo 812
tuffo, altezza del 829
tuffo di partenza 832
tuffo in avanti con avvistamento 829
tuffo rovesciato con avvistamento 829
tuffo sincronizzato 829
tulio 684
tulipano 80

tumbler 225
tundra 66
tundra polare, della 61
tungsteno 683
tungsteno, filamento di 274
tungsteno, lampada alogena al 274, 275
tunica 78, 748
tunica, abito a 356
Tunisia 745
tunnel di comunicazione 23
tuorlo 117
turapori, pistola 315
turbante 339, 341
turbina 646, 665, 668
turbina, albero della 665
turbina, coperchio della 659
turbina, girante della 664
turbina, rotazione della 662
turbina, valvola di arresto della 668
turbina ad asse verticale 676
turbina del compressore 627
turbina del motore 564
turbina di alimentazione 564
turbina eolica ad asse orizzontale 677
turbina Francis 659
turbina idraulica 659
turbina Kaplan 659
turbina motrice 627
turbina Pelton 659
turbine, edificio delle 668
turbine eoliche 676
turboalternatore 674, 763
turboalternatore, gruppo del 646
turbocompressore, albero del 627
turboreattore 625, 760
turboreattore a doppio flusso 627
turchese 375
Turchia 746
turco 469
turibolo 737
turismo 185
turismo, bicicletta da 581
Turkmenistan 746
turmo 789
tuta 358, 369, 882, 887, 888, 891, 892
tuta da competizione 874
tuta da sci 369
tuta ignifuga 872
tuta monopezzo 884
tuta protettiva 875
tuta spaziale 20
tuta sportiva 370
tutina a sacco 368
tuoro 322, 324
Tuvalu 747
tweeter 502
twin-set 359

U

uadi 52
uccelli 115, 118
uccello 115
uccello, anatomia di un 116
uccello, morfologia di un 115
uccello, scheletro di un 116
uccello acquatico 117
Uccello del Paradiso 10
uccello granivoro 117
uccello insettivoro 117
uccello passeriforme 117
uccello predatore 117
uccello trampoliere 117
Ucraina 744
ucraino 469
uffici 548, 582, 596
uffici, edificio per 710, 713
uffici, torre per 713
ufficiali, alloggio degli 762, 763
ufficiali, camera degli 764
ufficiali di gara 801, 846
uffici amministrativi 718
uffici degli organizzatori 719
ufficio 509, 720, 724, 726
ufficio, mobili per 510
ufficio amministrativo 764, 769
ufficio dei cancellieri 728
ufficio dei giudici 728
ufficio del bibliotecario 732
ufficio del bidello 735
ufficio del caposala 779
ufficio del comandante 764, 768
ufficio del conservatore 394
ufficio del contabile 509
ufficio del direttore 394, 726, 731, 732
ufficio del direttore della produzione 509

ufficio del direttore generale 509
ufficio della direzione 718
ufficio della palestra 734
ufficio della segreteria 731
ufficio della segreteria scolastica 735
ufficio delle informazioni 886
ufficio dell'agente di sicurezza 733
ufficio dell'amministratore delegato 509
ufficio dell'assistente sociale 779
ufficio dell'ufficiale addetto alla
formazione dei vigili del fuoco 764
ufficio del medico di guardia 778
ufficio del preside 735
ufficio del vicecomandante 768
ufficio del vicedirettore 726
ufficio di accettazione dei visitatori 726
ufficio di formazione professionale 730
ufficio d'ammissione dei detenuti 726
ufficio per le denunce 768
ufficio postale 474, 475, 711, 715, 719
Uganda 745
ugello 22, 24, 25, 259, 314, 315, 319,
320, 329, 398
ugello a sezione variabile 629
ugello del lavaparebrezza 550
ugello di scarico 627, 760
ugello di taglio 319
ugello orientabile 628
ugello vaporizzatore 241
ugola 174, 175
uguale a 703
uistiti 139
Ulisse 19
ulna 116, 121, 122, 126, 131, 136,
138, 141, 142, 152, 154, 156
ultimo quarto 7
umbone 105
Umbriel 5
umidificatore 261
umidità 261
umidità, misurazione dell' 59
umidità contenuta nelle nuvole 70
umor acqueo 177
uncinato 154
uncinetto 457
uncino 457, 611
ungherese 469
Ungheria 744
unghia 96, 98, 107, 113, 115, 130,
133, 140, 173, 401, 426, 610
unghia, corpo dell' 172
unghia per apertura 905
unghia protratta 133
unghia retratta 133
unghie, forcicine per 377
unghie, matita sbiancante per 377
unghie, tronchesina per 377
unghie dei piedi, forcipi per 377
unicellulari 94
Unicorno 11
uniforme 770
uniformi 764
unione 703
Unione Europea, bandiera dell' 729
unipolare, interruttore 272
unisono 434
unità a disco 450
unità astronomica 5
unità astronomiche 4
unità di backup 523
unità di controllo delle telecamere 489
unità di controllo elettronico 559
unità di controllo video 490
unità di cura intensiva 780
unità di misura, sistema internazionale
di 702
unità di misura della carica elettrica 702
unità di misura della corrente
elettrica 702
unità di misura della differenza di
potenziale elettrico 702
unità di misura della forza 702
unità di misura della frequenza 702
unità di misura della lunghezza 702
unità di misura della massa 702
unità di misura della potenza
elettrica 702
unità di misura della pressione 702
unità di misura della quantità di
sostanza 702
unità di misura della radioattività 702
unità di misura della resistenza
elettrica 702
unità di misura della temperatura
Celsius 702
unità di misura della temperatura
termodinamica 702
unità di misura dell'energia 702

unità di misura dell'intensità
luminosa 702
unità di servizio mobile a distanza 21
unità di tensione del filo 457
unità floppy disk esterna 521
unità hard disk 521
unità hard disk estraibile 521
unità hard disk principale 513
unità hard disk secondaria 513
unità individuale di propulsione e
manovra 20
unità mobile 486, 489
unità motrice 585
unità radiologica mobile 778
unità video da tavolo 520
università 710
uno 703
ununbio 683
uomo 146
uomo, collo a 355, 362
uomo, scarpe da 342
uova 109, 111, 213
uova, confezione in cartone per 222
uova alla coque, clessidra per 231
uova in camicia, tegame per 235
uovo 100, 117
uovo di anatra 213
uovo di fagiano 213
uovo di gallina 213
uovo di oca 213
uovo di quaglia 213
uovo di struzzo 213
uragano 57, 63
uranio 684
uranio arricchito 671
uranio naturale 670
Urano 4, 5
urdu 469
uretere 104, 116, 165
uretra 165, 169, 170
urinario, apparato 165
URL 524
URL (localizzatore universale di
risorse) 524
uropodio 107
urostilo 111
Uruguay 742
usare il candeggiante secondo le
istruzioni 347
uscita, bordo di 624
uscita del fluido vettore 672
uscita del flusso di scarico 627
uscita dell'acqua calda 259
uscita dell'acqua di raffreddamento del
condensatore 669
uscita dell'aria calda 256
uscita del riflusso del condensatore 669
uscita del vapore 670, 671
uscita d'emergenza, sistema di 25
uscita S-Video 526
usignolo 118
utensili 401, 464
utensili, set di 233
utensili da cucina 229
utensili per avvitare 302
utensili per cucinare 234
utensili per segare 303
utente 487
utente, ingresso dell'alimentazione
dell' 273
utente di Internet 524
utente privato 525
utero 170, 171
utero, collo dell' 170
utero, legamento largo dell' 171
uva 192
uva, grappolo d' 86
uvaspina 192
Uzbekistan 746



V, scollatura a 363
V, scollatura profonda a 363
vacuolo 74, 94
vacuolo digerente 94
vacuolo digerente in formazione 94
vacuolo pulsante 94
vaglia 103, 104, 170, 171
vaglia postale 475
vagine di coda del personale
viaggiante 588
vagine intermodale 588
vagine letto 584
vagine ristorante 584
vagine viaggiatori 584, 585
vagoni, officina di manutenzione
dei 589

vagoni passeggeri, tipi di 584
vaio 741
valerianella 187
valigetta per il computer portatile 527
valigia 389
valigie 717
valle 45, 48
valore, indicazione del 729
valore del segmento 918
valori di durata delle note 435
valori di durata delle pause 435
valuta, nome della 729
valute, simboli di 728
valva 84, 105
valvola 447, 465, 579, 675
valvola, corpo della 447
valvola, molla della 566
valvola, piastra della 268
valvola, sede della 268
valvola aortica 162
valvola a saracinesca principale 654
valvola del bruciatore 899
valvola del galleggiante 265
valvola della pompa 841
valvola dell'acetilene 319
valvola dell'aria 320, 398
valvola dell'impianto di allagamento 669
valvola dell'ossigeno 319
valvola del paracadute 899
valvola di arresto della turbina 668
valvola di aspirazione 564, 566
valvola di chiusura 265
valvola di distribuzione 649
valvola di drenaggio 291
valvola di espirazione 773
valvola di ispirazione 773
valvola di produzione 654
valvola di regolazione 259, 654
valvola di regolazione della
pressione 777
valvola di ritegno 319
valvola di ritenuta 263
valvola di scarico 267, 564, 566
valvola di sfogo dell'aria 259
valvola di sfogo dell'aria 259
valvola di sicurezza 234, 259, 266, 267,
665
valvola di spurgo 655, 841
valvola di tenuta 265
valvola di tenuta, sede della 265
valvola mitrale 162
valvola polmonare 162
valvola tricuspide 162
valvole di controllo del flusso di
carburante 626
vampiro dalla lancia 141
vanadio 683
Vanessa atalanta 102
vanga 326
vaniglia, estratto di 200
vano 416
vano accessori 483
vano cassetta 494
vano del disco 501
vano della cassetta 499
vano della videocassetta 497
vano del motore 639
vano del motore diesel 636, 637, 638,
639
vano del motore di traino 638
vano del serbatoio dell'acqua 628
vano motore 568, 632
vano portabagagli 584
vano portamateriale 766
vano portaoggetti 556, 570
vano portaspazzolini 384
vano portatrezzi 567
vano raccogli-polvere 288
Vanuatu 747
vapore 646, 665, 668, 681
vapore, ferro da stiro a 288
vapore, generatore di 646, 670, 671,
674, 763
vapore, pentola a 235
vapore, regolatore del getto di 288
vapore, regolazione del 241
vapore, tubazioni di scarico del 669
vapore, uscita del 670, 671
vapore a bassa pressione, ingresso
del 668
vapore ad alta pressione, ingresso
del 668
vapore primario, collettore del 669
vapore primario, tubazioni del 669
vaporizzatore 261, 288
vaporizzatore, serpentina del 261
vaporizzazione, griglia di 261
varano 114
variante 872

variazione, tasti di 456
variazione di pressione 55
varie 473
variometro 899
variometro elettrico 898
variometro meccanico 898
Varolio, ponte di 167
vasca 263, 292, 294, 831
vasca, orlo della 292
vasca, piattaforma della 264
vasca/doccia, miscelatore 262
vasca da bagno 251, 262, 264, 724
vasca degli elementi di combustibile
difettosi 666
vasca del fango 651
vasca di abbattimento della
pressione 671
vasca di deposito del combustibile
esauro 666, 667, 669
vasca di lavaggio stampe 485
vasca di raccolta 666
vasca di scarico del combustibile
esauro 666, 668
vasca idromassaggio 246
vasca per immersione 246
vasca per tuffi 788
vaschetta 320, 484, 485, 919
vaschetta con beccuccio 237
vaschetta di distribuzione 263
vaschetta di raccolta 241
vaschetta filtrante 237, 240
vaschetta per alimenti 222
vaschetta per burro 223
vaschetta per il detersivo 294
vaschetta portacorrispondenza 531
vaschette, tavolozza con 398
vaschette portaaccessori 399
vasellame, cristalleria e argenteria 717
vasellame da tavola 226
vasetto 223, 398
vasetto, tavolozza con 398
vasi sanguigni 140
vaso 265, 322
vaso capillare 172
vaso di espansione 259
vaso sanguigno 154, 162, 172
vaso sanguigno dorsale 97
vaso sospeso 322
vassoi 722
vassoio 281, 389
vassoio dei documenti ricevuti 508
vassoio dei documenti trasmessi 508
vassoio del disco 495
vassoio delle vincite 920
vassoio di alimentazione 519
vassoio di uscita 519
vassoio di uscita della carta 512
vassoio portadischi 521
vasto laterale 150, 151
vasto mediale 150
Vaticano, Città del 744
Vauban, fortificazione alla 409
Vecchio Testamento 736
vedretta 46
vegetazione 66
vegetazione, distribuzione della 66
veicoli 538
veicoli, ingresso dei 769
veicolo a trazione integrale 4x4 577
veicolo d'emergenza per l'equipaggio 21
vela 833, 836, 896, 897
Vela 11
vela al terzo 601
vela a tarchia 601
vela aurica 601
velaccino, albero di 602
velaccino fisso 603
velaccino volante 603
velaccio, vela di straglio di 603
velaccio fisso 603
velaccio volante 603
vela di maestra 603
vela di mezzana 603
vela di straglio di belvedere 603
vela di straglio di controvelaccio 603
vela di straglio di gabbia 603
vela di straglio di mezzana 603
vela di straglio di velaccio 603
vela di trinchetto 603
vela latina 601
vela Marconi 601
vela quadra 601
velario 407
velatura 602
velcro 368
vele 601, 603
veliero a quattro alberi 602
velluto 254
velluto, collarino di 374

velo 909
velocità, regolatore della 452
velocità, regolatore di 236, 417
velocità, selettore di 236, 305, 306,
500
velocità di crociera, controllo della 556
velocità di otturazione 476
velodromo 788
vena ascellare 160
vena, piattaforma della 160
vena cava inferiore 160, 161, 162, 165
vena cava superiore 160, 161, 162
vena cefalica 160
vena epatica 161
vena femorale 160
vena giugulare esterna 160
vena giugulare interna 160
vena iliaca comune 165
vena iliaca interna 161
vena mesenterica superiore 160
vena polmonare 160
vena polmonare destra 162
vena polmonare sinistra 162
vena porta 161
vena renale 160, 165
vena succlava 160
venatura 300
vendita dei biglietti 592
vene 160
Venere 19
Venere 4, 5
Venere, monte di 170
veneziana 285
Venezuela 742
ventaglia 749
ventaglio, pennello a 397
venti 917
venti, rosa dei 37
ventilabro 445
ventilabro, molla del 445
ventilatore 258, 259, 260, 293, 445,
561, 566, 586, 643
ventilatore, alloggiamento del 382
ventilatore, comando del 261
ventilatore, condotto del 643
ventilatore, motore del 258, 261
ventilatore da soffitto 261
ventilatore del condensatore 261
ventilatore di sostentamento 605
ventilatore principale 648
ventilazione 675
ventilazione, cappa di 614
ventilazione, colonna principale di 262
ventilazione, elica di 688
ventilazione, griglia di 289
ventilazione, rete di 262
ventiquattrore 386
vento 56, 69, 70, 833
vento, azione del 67
vento, direzione del 55
vento, direzione e forza del 55
vento, forza del 55
vento, freccia del 56
vento, giacca a 353
vento, misurazione della direzione
del 59
vento, misurazione della forza del 59
vento contrario, partenza con 833
ventola 498
ventola, cinghia della 552
ventola dello chassis 513
ventola dell'alimentatore 513
ventola di raffreddamento 526, 552,
563
ventola di raffreddamento dei
radiatori 586
vento predominante 63
ventosa 106
ventre 124
ventricolo destro 161, 162
ventricolo sinistro 161, 162
ventriglio 116
venturi 757
venturi, leva di fissaggio del 757
verbena 208
verde 400, 690, 741
verdone 183
verdura 180, 233
verdura, cassetto per la 291
Vergine 11, 13
vermicelli di riso 207
vernice, spruzzo di 398
verniciatura: manutenzione 320
verniciatura a spruzzo, pistola per 320
verricello 573
verricello, comandi del 573
verricello di ormeggio 607
versante 45

versoio 641
vertebra 112, 136
vertebra sacrale 111
vertebre 111
vertebre cervicali 116, 122, 126, 131, 138, 141, 142, 153, 157, 168
vertebre coccigee 122, 126, 131, 138, 141, 142
vertebre dorsali 153, 157
vertebre lombari 122, 126, 131, 138, 141, 142, 153, 157
vertebre sacrali 122, 126, 131, 142
vertebre toraciche 122, 126, 131, 138, 142
verticale sulle braccia 828
vertice 115
vescica 113, 165, 169, 170
vescica natatoria 109
vescica urinaria 109, 110
vescichetta seminale 169
vescovo, manica da 361
vespa 101
vessillo 115
vestaglia 364
vestaglia, abito a 356
vestibolo 174, 406
vestiti per bambini 369
vestiti per neonati 368
veterinari 852
vetrata 737
vetrina 279
vetrinette refrigerate apribili 180
vetrino 693
vetro 249, 672, 673
vetro, cupola di 612
vetro, smistamento del 71
vetro, tenda a 283
vetro, tetto a 250
vetro colorato 411
vetro di controllo 727
vetro di protezione 878
vetro doppio 675
vetrone 65
vetta 886
veettura a tre porte 549
veettura da golf 869
VHF, antenna 762
via 39, 711, 713
via commerciale 710
via di carreggio 647
via di fuga 872
viadotto 541
viaggi, agenzia di 714
viaggiatori, marciapiede dei 582
viaggiatori, stazione dei 582, 583, 596
viaggiatori, vagnone 584, 585
viaggio, borsa da 388
viaggio, borsone da 388
Via Lattea 9, 13
Via Lattea (vista dall'alto) 9
Via Lattea (vista laterale) 9
vialetto 322
vialetto del giardino 244
vialetto di accesso 245
vibrissa 122
vibrisse 132
vibroviaggio per la depurazione del fango 651
viceallenatore 811
vicecapitano 877
vicecomandante, ufficio del 768
vicedirettore, ufficio del 726
vicolo 711
video 918
video, effetti speciali digitali 491
video, selettore di controllo 491
video, unità di controllo 490
videocamera con disco fisso 497
videocamera digitale 517
videocamera DVD 497
videocamera mini-DV: vista frontale 496

videocamera mini-DV: vista posteriore 496
videocassetta 495
videocassetta, comandi della 496
videocassetta, vano della 497
videocassette compatte, adattatore per 497
video di controllo 694
videogioco 918
videoregistratore 494
videoteca 733
videotelefono 525
videoterminale 507
vietato fare campeggio 725
vietato fare pic-nic 725
Vietnam 747
vietnamita 468
vigile del fuoco 765
vigile del fuoco, elmo da 765
vigili del fuoco, carro dei 764
vigili del fuoco, caserma dei 711, 764
vigili del fuoco, dormitorio dei 764
vignetta 471
villaggio 886
villetta bifamiliare 419
vinacciolo 83
vincita, comando elettrico di erogazione della 920
vincita, levetta di erogazione della 920
vincite, vassoio delle 920
vincitore 789
vincoli di parentela 784
vincolo del caricatore 754
vini, cantina dei 720
vini, lista dei 721
vino 180
vino, aceto di 201
vino alsaziano, bicchiere da 225
vino bianco, bicchiere da 225
viola 80, 400, 439
viola 437
violino 439
violino, chiave di 434
violoncelli 437
violoncello 439
vipera 114
virata, comando di 898
virata, giudici di 831
virata, indicatore di 898
virata, parete di 831, 832
virata a capriola 832
virata a dorso, contrassegno per la 831
virata a farfalla 832
virata a rana 832
virgola 473
virgolette doppie 473
virgolette semplici 473
visiera 340, 341, 575, 591, 749, 765, 772, 874, 878, 884
visiera antisolare 20
visiera parasole 567
visitatori, ingresso dei 726
visitatori, ufficio di accettazione dei 726
visite ginecologiche, stanza per 779
visite mediche, stanza per le 779, 781
viso, trucco per il 378
visone 134
visore 484, 535, 773
vista 691
vista, difetti della 691
vista anteriore 146, 148, 150
vista frontale 798
vista laterale 798
vista laterale del cranio 158
vista normale 691
vista posteriore 147, 149, 151
Vistola, Fiume 32
visualizzatore digitale 316
vita 147, 149
vita, evoluzione della 92
vita bassa, abito a 356
vite 86, 248, 302, 439

vite, albero della 86
vite, attacco a 275
vite, orecchini a 374
vite centrale 425
vite da ghiaccio 901
vite del morsetto dell'ago 453
vite del supporto inferiore 58
vite di banco da scultore 401
vite di bloccaggio 909, 910
vite di blocco della lama 304
vite di fissaggio 859, 913
vite di fissaggio della macchina fotografica 482
vite di livello 58, 699, 701
vite di pressione 422, 423
vite di regolazione 309, 310, 317, 319
vite di regolazione a basso carico 273
vite di regolazione a pieno carico 273
vite di regolazione del fluido 273
vite di regolazione della tensione 534
vite di regolazione dello spruzzo 320
vite di serraggio 312
vite ferma ago 398
vitello 128
vitello, tagli di 214
vite macrometrica 693
vite micrometrica 612, 693, 700
vite rompigitto 329
vite senza fine 462, 573
viticcio 86
viti di bloccaggio 700
Vittoria, Lago 34
vogatore 851
volano 464, 566, 851
volano, gioco del 816
volano a penne naturali 817
volano sintetico 817
volante 280, 282
volante 333, 425, 552, 556, 607, 640, 873
volante, piantone del 552
volante di direzione 766
volantino 452, 626
volantino di puntamento in direzione 756
volantino di puntamento in elevazione 756
volata 753
volatili 213
volée 820
Volga, Fiume 32
voli 828
Volkmann, canali di 154
volo 829, 891
volo, ponte di 761
volo, rifornimento in 760
volpe 134
volpe del deserto 134
Volpetta 13
volpe volante nera 141
volt 702
volta 410
volta a botte 407
volta esterna della cupola 17
volta interna della cupola 17
volteggi, cavallo per 824, 825
volume 508
volume, controllo del 450, 451
volume, manopola del 503, 505
volume, regolatore del 506, 507
volume, regolatore di 498
volume, regolazione del 441
volume, tasti di regolazione del 495
volume di ricezione, regolatore del 506
voluta 276, 404, 405
voluta, piede a 276
volva 76
vomere 641, 756
vongola 217
vongola molle 217
Voyager 19
vulcani 44

vulcano 42, 44
vulcano effusivo 44
vulcano esplosivo 44
vulcano in eruzione 44
vulva 148, 171
vumetri 488, 491
vuoto, camera a 694
vuoto, collettore a 694
vuoto, console per il 694

W

wakame 183
walkie-talkie 505
Walkman® 503
wallaby 143
wapiti 128
wasabi 201
Wassily, poltrona 276
water 251, 262, 264, 265, 724, 780
watt 702
webcam 517
Weddell, Mare di 29
wigwam 418
Wilkes, Terra di 29
winch 835
windsurf 836
wok 234
wok, servizio da 234
wolof 468
woofers 502

X

xeno 684
xilofono 437, 449
xilografia di filo 421
xilografia di testa 421

Y

yacht a motore 607
yak 129
yards, linea delle 806
Yemen 746
yen 728
yiddish 469
yogurt 210
yoruba 468
Yucatan, Penisola dello 30

Z

zafferano 198
zaffiro 375
zaino 389, 580, 901, 906
Zambia 746
zampa 113, 425
zampa anteriore 96, 98, 111, 121
zampa anteriore (superficie esterna) 98
zampa anteriore di un cane 130
zampa di elefante, pantaloni a 358
zampa mediana 96, 98
zampa mediana (superficie esterna) 98
zampa posteriore 96, 98, 111, 121
zampa posteriore (superficie interna) 98
zampe 117
zanzara 101
zappa 327
zappa a quattro denti 327
zappa rotante 641
zappetta tridente 326
zattera di salvataggio 605, 611
zavorra 634
zebra 128
zecca 102
zenit 10
zenzero 199

zero 914, 919
zia materna acquisita 785
zia paterna acquisita 785
zigrinatura 417
Zimbabwe 746
zinco 683
zio materno 785
zio paterno 785
zirconio 683
zither 432
zoccoli 127
zoccolo 124, 127, 247, 255, 275, 344, 417, 440
zoccolo, superficie plantare dello 127
zoccolo bidattilo 127
zoccolo monodattilo 127
zoccolo tetradattilo 127
zoccolo tridattilo 127
zolfo 683
zona abitabile 902
zona centrale 809, 818
zona commerciale 709
zona convettiva 6
zona cottura 722
zona dei trampolini 890
zona dell'allenatore 794
zona del passaggio del testimone 790
zona di allenamento 788
zona di appontaggio a poppa 761
zona di arrivo 891
zona di attacco 812
zona di atterraggio 891
zona di battuta 797
zona di caduta 792, 793
zona di canestro 809
zona di decelerazione 885
zona di difesa 812, 818
zona di frenata 891
zona di lancio 865
zona di partenza 838
zona di passività 843
zona di pericolo 844, 847
zona di preparazione dei prodotti 180
zona di prova dei motori a getto 761
zona di rallentamento 890, 891
zona di ricevimento dei latticini 180
zona di ricevimento delle merci 180
zona di servizio 818, 821
zona di sicurezza 846
zona di sottocanestro 809
zona d'attacco 818
zona focale 674
zona industriale 709
zona libera 812, 813
zona negativa 672
zona neutra 806, 879
zona pellucida 170
zona positiva 672
zona pranzo 224
zona protetta 877
zona radiativa 6
zone di servizio 817
zoom 492, 496
zucca 189
zucca a collo allungato 189
zucca bianca 188
zucca di Napoli 188
zucca pasticciata 189
zucca spaghetti 189
zucca torta 189
zuccheriera 226
zucchero 209
zucchero a velo 209
zucchero candito 209
zucchero di canna 209
zucchero in grani 209
zucchetta 189
zucchina 188
zulu 468
zuppiera 226

ASTRONOMIE

TERRE

RÈGNE VÉGÉTAL

RÈGNE ANIMAL

ÊTRE HUMAIN

ALIMENTATION ET CUISINE

MAISON

BRICOLAGE ET JARDINAGE

VÊTEMENTS

PARURE ET OBJETS PERSONNELS

ARTS ET ARCHITECTURE

COMMUNICATIONS ET BUREAUTIQUE

TRANSPORT ET MACHINERIE

ÉNERGIES

SCIENCE

SOCIÉTÉ

SPORTS ET JEUX

INDEX

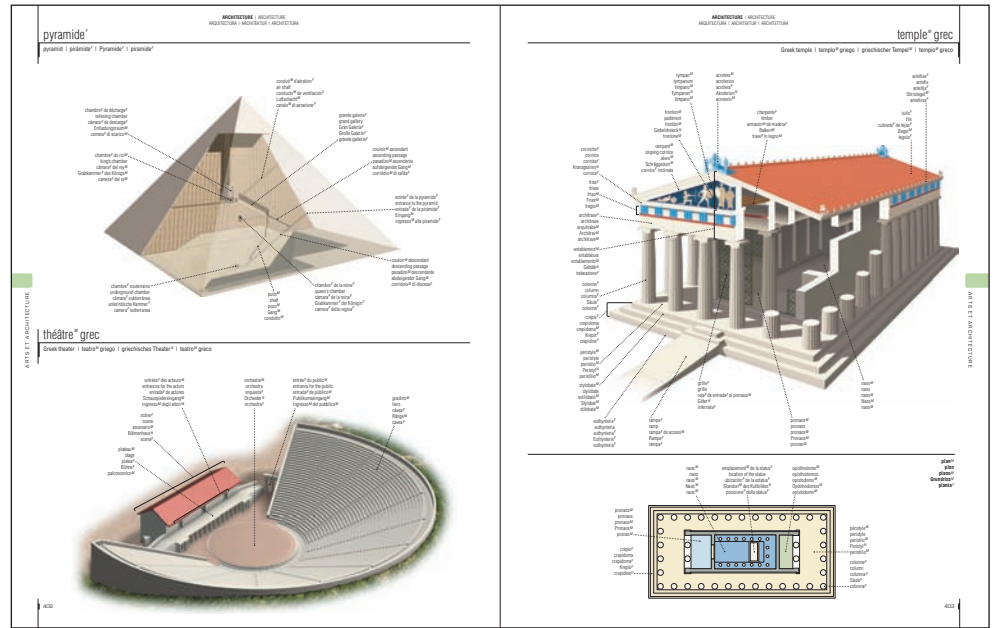

LE NOUVEAU DICTIONNAIRE VISUEL

Québec Amérique a créé *Le Visuel* en 1982. Ce dictionnaire a connu depuis une carrière impressionnante avec des ventes qui dépassent les 6 000 000 d'exemplaires. Traduit en 26-langues et présent sur tous les continents, il est devenu le symbole d'un savoir-faire à travers le monde.

Le Nouveau Dictionnaire visuel témoigne de cette expérience en offrant un contenu encore plus riche et plus spectaculaire. Il est, sans conteste, le plus complet et le plus fiable jamais publié. Ici, l'adage qui dit qu'une image vaut mille mots prend tout son sens.

Voici, à l'heure de la mondialisation et de l'Internet, l'édition multilingue du *Nouveau Dictionnaire visuel* qui donne un accès privilégié et simultané à cinq langues parlées en Occident.

La simplicité de cet ouvrage rend sa consultation fort agréable et efficace: aucun texte explicatif, l'image dit tout et permet de trouver le mot juste et précis pour décrire un objet en particulier ou l'une de ses parties spécifiques.

Isabelle Giguère, **Le Droit**

... la précision et la qualité des dessins, le choix judicieux des entrées, tout contribue à faire de ce livre universel un outil pratique et synthétique de connaissance.

La Tribune, France

**32 000 MOTS
DANS CHAQUE LANGUE**
6 000 ILLUSTRATIONS
800 SUJETS

